

<p>2.21.1 - 2.21.1 - 2.21.1 - 2.21.1 - 2.21.1</p> <p>(A) ...</p> <p>(B) ...</p> <p>(C) ...</p>	<p>2.21 - 2.21 - 2.21 - 2.21 - 2.21</p> <p>... ..</p> <p>... ..</p> <p>... ..</p> <p>... ..</p>
<p>2.22.1 - 2.22.1 - 2.22.1 - 2.22.1 - 2.22.1</p>	<p>2.22 - 2.22 - 2.22 - 2.22 - 2.22</p> <p>... ..</p> <p>... ..</p>
<p>2.23.1 - 2.23.1 - 2.23.1 - 2.23.1 - 2.23.1</p>	<p>2.23 - 2.23 - 2.23 - 2.23 - 2.23</p> <p>... ..</p> <p>... ..</p>
<p>2.24.1 - 2.24.1 - 2.24.1 - 2.24.1 - 2.24.1</p> <p>... ..</p> <p>... ..</p> <p>... ..</p> <p>... ..</p> <p>... ..</p>	<p>2.24 - 2.24 - 2.24 - 2.24 - 2.24</p> <p>... ..</p> <p>... ..</p> <p>... ..</p> <p>... ..</p>
<p>2.25.1 - 2.25.1 - 2.25.1 - 2.25.1 - 2.25.1</p>	<p>2.25 - 2.25 - 2.25 - 2.25 - 2.25</p> <p>... ..</p> <p>... ..</p>
<p>2.26.1 - 2.26.1 - 2.26.1 - 2.26.1 - 2.26.1</p> <p>2.26.2 - 2.26.2 - 2.26.2 - 2.26.2 - 2.26.2</p> <p>2.26.3 - 2.26.3 - 2.26.3 - 2.26.3 - 2.26.3</p> <p>17.19 - 17.19 - 17.19 - 17.19 - 17.19</p>	<p>2.26 - 2.26 - 2.26 - 2.26 - 2.26</p> <p>... ..</p> <p>... ..</p> <p>... ..</p> <p>... ..</p>



<p>3.1.4 - "כאשר יבנה" נדרש להגיש תוכנית עבודה להגדרת תחומי הפיתוח והתחזוקה של המבנה. 3.1.4 - "התחזוקה" נדרש להגיש תוכנית עבודה להגדרת תחומי הפיתוח והתחזוקה של המבנה.</p>	
<p>3.2.1 - הנהלת המבנה תבצע את כל הפעולות הנדרשות להגדרת התחומים והתחזוקה של המבנה. 3.2.2 - הנהלת המבנה תבצע את כל הפעולות הנדרשות להגדרת התחומים והתחזוקה של המבנה. 3.2.3 - הנהלת המבנה תבצע את כל הפעולות הנדרשות להגדרת התחומים והתחזוקה של המבנה.</p>	<p>3.2 - תחזוקה תחזוקה</p>
<p>3.3.1 - הנהלת המבנה תבצע את כל הפעולות הנדרשות להגדרת התחומים והתחזוקה של המבנה.</p>	<p>3.3 - תחזוקה תחזוקה תחזוקה תחזוקה</p>
<p>3.4.1 - הנהלת המבנה תבצע את כל הפעולות הנדרשות להגדרת התחומים והתחזוקה של המבנה. 3.4.2 - הנהלת המבנה תבצע את כל הפעולות הנדרשות להגדרת התחומים והתחזוקה של המבנה. 3.4.2 - הנהלת המבנה תבצע את כל הפעולות הנדרשות להגדרת התחומים והתחזוקה של המבנה.</p>	<p>3.4 תחזוקה תחזוקה</p>
<p>3.5.1 - הנהלת המבנה תבצע את כל הפעולות הנדרשות להגדרת התחומים והתחזוקה של המבנה. 10.71 - הנהלת המבנה תבצע את כל הפעולות הנדרשות להגדרת התחומים והתחזוקה של המבנה. 3.5.2 - הנהלת המבנה תבצע את כל הפעולות הנדרשות להגדרת התחומים והתחזוקה של המבנה. 3.5.3 - הנהלת המבנה תבצע את כל הפעולות הנדרשות להגדרת התחומים והתחזוקה של המבנה. 3.5.4 - הנהלת המבנה תבצע את כל הפעולות הנדרשות להגדרת התחומים והתחזוקה של המבנה.</p>	<p>3.5 - תחזוקה תחזוקה תחזוקה</p>



1 - ქ. მარაშხვილი

ქ. მარაშხვილი და მისი დასახლებების მნიშვნელოვანი სახელწოდებები

ქ. მარაშხვილი	სახელი	ქ. მარაშხვილი	#
		ქ. მარაშხვილი (ქ. მარაშხვილი 2)	1
		ქ. მარაშხვილი (ქ. მარაშხვილი 3)	2
		სადასახური ქ. მარაშხვილი ქ. მარაშხვილი ქ. მარაშხვილი ქ. მარაშხვილი ქ. მარაშხვილი	3
		ქ. მარაშხვილი (სადასახური 6, ქ. მარაშხვილი, ქ. მარაშხვილი, ქ. მარაშხვილი)	4
		ქ. მარაშხვილი (ქ. მარაშხვილი 2.6.1, ქ. მარაშხვილი, ქ. მარაშხვილი, ქ. მარაშხვილი)	5
		ქ. მარაშხვილი (ქ. მარაშხვილი 2.6.1, ქ. მარაშხვილი, ქ. მარაშხვილი, ქ. მარაშხვილი)	6
		ქ. მარაშხვილი (ქ. მარაშხვილი 2.6.1, ქ. მარაშხვილი, ქ. მარაშხვილი, ქ. მარაშხვილი)	7
ქ. მარაშხვილი და მისი დასახლებების მნიშვნელოვანი სახელწოდებები			
		ქ. მარაშხვილი (ქ. მარაშხვილი 4, ქ. მარაშხვილი, ქ. მარაშხვილი, ქ. მარაშხვილი)	8
ქ. მარაშხვილი და მისი დასახლებების მნიშვნელოვანი სახელწოდებები			
		ქ. მარაშხვილი (ქ. მარაშხვილი 9, ქ. მარაშხვილი, ქ. მარაშხვილი, ქ. მარაშხვილი)	9
		ქ. მარაშხვილი (ქ. მარაშხვილი 10, ქ. მარაშხვილი, ქ. მარაშხვილი, ქ. მარაშხვილი)	10
		ქ. მარაშხვილი (ქ. მარაშხვილი 11, ქ. მარაშხვილი, ქ. მარაშხვილი, ქ. მარაშხვილი)	11
		ქ. მარაშხვილი (ქ. მარაშხვილი 12, ქ. მარაშხვილი, ქ. მარაშხვილი, ქ. მარაშხვილი)	12

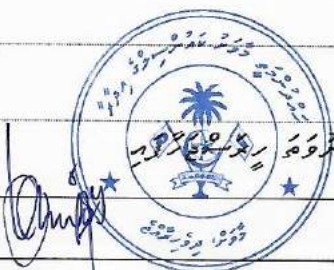

2 - 2024, 2024

1- 2024

1-1 2024

1-2 2024

1-3 2024

2- 2024

2-1 2024

2-2 400/PROJ/2024/3

2-3 (IUL)400/PRIV/2024/04

3- 2024

3-1 2024

2024

2024

3-2 2024

3-3 2024

4- 2024

4-1 2024

4-2 2024

4-3 2024

2024

2024

2024

2024

2024

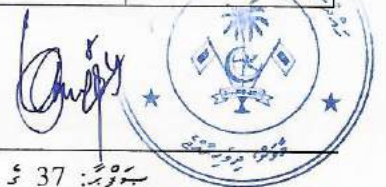

ބަލާފު 5 - ބަލާފު ވަނަ ބަލާފު ބަލާފު ބަލާފު ބަލާފު ބަލާފު

<p>ބަލާފު ބަލާފު</p>	<p>ބަލާފު ބަލާފު ބަލާފު</p>	<p>ބަލާފު ބަލާފު</p>
<p>80</p>	<p>ބަލާފު ބަލާފު ބަލާފު ބަލާފު ބަލާފު 80 ބަލާފު ބަލާފު ބަލާފު ބަލާފު ބަލާފު</p> <p>ބަލާފު ބަލާފު ބަލާފު ބަލާފު ބަލާފު ބަލާފު ބަލާފު ބަލާފު ބަލާފު</p> $80 \times \frac{\text{ބަލާފު ބަލާފު}}{\text{ބަލާފު ބަލާފު}} = \text{ބަލާފު ބަލާފު}$	<p>80</p>
<p>10</p>	<p>ބަލާފު ބަލާފު ބަލާފު ބަލާފު ބަލާފު 10 ބަލާފު ބަލާފު ބަލާފު ބަލާފު ބަލާފު</p> <p>ބަލާފު ބަލާފު ބަލާފު ބަލާފު ބަލާފު ބަލާފު ބަލާފު ބަލާފު ބަލާފު</p> $10 \times \frac{\text{ބަލާފު ބަލާފު}}{\text{ބަލާފު ބަލާފު}} = \text{ބަލާފު ބަލާފު}$	<p>10</p>
<p>10</p>	<p>ބަލާފު ބަލާފު ބަލާފު ބަލާފު ބަލާފު 10 ބަލާފު ބަލާފު ބަލާފު ބަލާފު ބަލާފު</p> <p>ބަލާފު ބަލާފު ބަލާފު ބަލާފު ބަލާފު ބަލާފު ބަލާފު ބަލާފު ބަލާފު</p> <p>(ބަލާފު ބަލާފު ބަލާފު ބަލާފު ބަލާފު ބަލާފު ބަލާފު ބަލާފު ބަލާފު)</p> <p>ބަލާފު ބަލާފު ބަލާފު ބަލާފު ބަލާފު ބަލާފު 10 ބަލާފު ބަލާފު ބަލާފު ބަލާފު</p> <p>(ބަލާފު ބަލާފު ބަލާފު ބަލާފު ބަލާފު ބަލާފު ބަލާފު ބަލާފު ބަލާފު)</p> <p>ބަލާފު ބަލާފު ބަލާފު ބަލާފު ބަލާފު ބަލާފު ބަލާފު ބަލާފު ބަލާފު</p> $10 \times \frac{\text{ބަލާފު ބަލާފު}}{\text{ބަލާފު ބަލާފު}} = \text{ބަލާފު ބަލާފު}$	<p>10</p>
<p>100</p>	<p>100</p>	<p>100</p>



Form of Bid Security (Bank Guarantee)

WHEREAS,[name of Bidder] (hereinafter called "the Bidder") has submitted his Bid for the Project no.....issued by the Ministry of Finance and Treasury onfor construction of [name of Contract] (hereinafter called "the Bid").

KNOW ALL PEOPLE by these presents that We [name of Bank] of [name of country] having our registered office at (hereinafter called "the Bank") are bound unto [name of Purchaser] (hereinafter called "the Purchaser") in the sum of *..... for which payment well and truly to be made to the said Purchaser, the Bank binds itself, its successors, and assigns by these presents.

SEALED with the Common Seal of the said Bank thisday of20.....

THE CONDITIONS of this obligation are:

- (1) If, after Bid opening, the Bidder withdraws his Bid during the period of Bid validity specified in the Form of Bid;
- or
- (2) If the Bidder having been notified of the acceptance of his Bid by the Purchaser during the period of Bid validity:
 - (a) fails or refuses to execute the Form of Agreement in accordance with the Instructions to Bidders, if required; or
 - (b) fails or refuses to furnish the Performance Security, in accordance with the Instruction to Bidders; or
 - (c) does not accept the correction of the Bid Price pursuant to Clause 27,

* The Bidder should insert the amount of the Guarantee in words and figures denominated in Maldivian Rufiyaa. This figure should be the same as shown in Clause 16.1.7 of the Instructions to Bidders.

we undertake to pay to the Purchaser up to the above amount upon receipt of his first written demand, without the Purchaser's having to substantiate his demand, provided that in his demand the Purchaser will note that the amount claimed by him is due to him owing to the occurrence of one or any of the three conditions, specifying the occurred condition or conditions.

This Guarantee will remain in force up to and including the date days after the deadline for submission of bids as such deadline is stated in the Instructions to Bidders or as it may be extended by the Purchaser, notice of which extension(s) to the Bank is hereby waived. Any demand in respect of this Guarantee should reach the Bank not later than the above date.

DATE..... SIGNATURE OF THE BANK

WITNESS SEAL

[signature, name, and address]



Form of Performance Bank Guarantee (Unconditional)

To:
[name & address of Purchaser]
.....
.....

WHEREAS [name and address of Supplier] (hereinafter called "the Supplier") has undertaken, in pursuance of Contract No. dated to execute [name of Contract and brief description of Works] (hereinafter called "the Contract");

AND WHEREAS it has been stipulated by you in the said Contract that the Supplier shall furnish you with a Bank Guarantee by a recognized bank for the sum specified therein as security for compliance with his obligations in accordance with the Contract;

AND WHEREAS we have agreed to give the Supplier such a Bank Guarantee;

NOW THEREFORE we hereby affirm that we are the Guarantor and responsible to you, on behalf of the Supplier, up to a total of * [amount of Guarantee] [amount in words], such sum being payable in the types and proportions of currencies in which the Contract Price is payable, and we undertake to pay you, upon your first written demand and without cavil or argument, any sum or sums within the limits of [amount of Guarantee] as aforesaid without your needing to prove or to show grounds or reasons for your demand for the sum specified therein.

*An amount is to be inserted by the Guarantor, representing the percentage of the Contract Price specified in the Contract, in Maldivian Rufiyaa.

We hereby waive the necessity of your demanding the said debt from the Supplier before presenting us with the demand.

We further agree that no change or addition to or other modification of the terms of the Contract or of the Works to be performed there under or of any of the Contract documents which may be made between you and the Supplier shall in any way release us from any liability under this Guarantee, and we hereby waive notice of any such change, addition, or modification.

This Guarantee shall be valid until the date of issue of the Defects Correction Certificate.

SIGNATURE AND SEAL OF THE GUARANTOR

Name of Bank

Address

Date



5 - 5 ، 2024

1. 2024

2024

1. 1

1.1 2024

1.2 2

2. 2

2.1 2024

2.2 2024

3. 3

3.1 00

3.2 3.1

3.3 10

4. 4

4.1 00:00

4.2 4.1 1



9. 9.1 9.2 9.3 9.4 9.5

9.1 9.2 9.3 9.4 9.5

9.2 9.3 9.4 9.5

9.3 9.4 9.5

9.4 9.5

9.5

10. 10.1 10.2 10.3

10.1 10.2 10.3

10.2 10.3

10.3

$(LD \times 0.005 \times CP)$

CP

LD

10.3



11. אגודות ומועצות מקומיות

11.1. אגודות ומועצות מקומיות | אגודות ומועצות מקומיות יחידות או קבוצות של אגודות ומועצות מקומיות, אשר נבחרו או נקבעו על ידי תושבי המועצה, יחויבו לציית ולשקוף את החלטות המועצה, ויש להם זכות הצבעה באסיפות המועצה. אגודות ומועצות מקומיות יחידות או קבוצות של אגודות ומועצות מקומיות, אשר נבחרו או נקבעו על ידי תושבי המועצה, יחויבו לציית ולשקוף את החלטות המועצה, ויש להם זכות הצבעה באסיפות המועצה.

11.2. אגודות ומועצות מקומיות | אגודות ומועצות מקומיות יחידות או קבוצות של אגודות ומועצות מקומיות, אשר נבחרו או נקבעו על ידי תושבי המועצה, יחויבו לציית ולשקוף את החלטות המועצה, ויש להם זכות הצבעה באסיפות המועצה.

12. אגודות ומועצות מקומיות נוספות

12.1. אגודות ומועצות מקומיות | אגודות ומועצות מקומיות יחידות או קבוצות של אגודות ומועצות מקומיות, אשר נבחרו או נקבעו על ידי תושבי המועצה, יחויבו לציית ולשקוף את החלטות המועצה, ויש להם זכות הצבעה באסיפות המועצה.

12.2. אגודות ומועצות מקומיות | אגודות ומועצות מקומיות יחידות או קבוצות של אגודות ומועצות מקומיות, אשר נבחרו או נקבעו על ידי תושבי המועצה, יחויבו לציית ולשקוף את החלטות המועצה, ויש להם זכות הצבעה באסיפות המועצה.

12.3. אגודות ומועצות מקומיות | אגודות ומועצות מקומיות יחידות או קבוצות של אגודות ומועצות מקומיות, אשר נבחרו או נקבעו על ידי תושבי המועצה, יחויבו לציית ולשקוף את החלטות המועצה, ויש להם זכות הצבעה באסיפות המועצה.

12.4. אגודות ומועצות מקומיות | אגודות ומועצות מקומיות יחידות או קבוצות של אגודות ומועצות מקומיות, אשר נבחרו או נקבעו על ידי תושבי המועצה, יחויבו לציית ולשקוף את החלטות המועצה, ויש להם זכות הצבעה באסיפות המועצה.

13. אגודות ומועצות מקומיות נוספות

13.1. אגודות ומועצות מקומיות | אגודות ומועצות מקומיות יחידות או קבוצות של אגודות ומועצות מקומיות, אשר נבחרו או נקבעו על ידי תושבי המועצה, יחויבו לציית ולשקוף את החלטות המועצה, ויש להם זכות הצבעה באסיפות המועצה.



سہولتوں کی فہرست، سہولتوں کی فہرست، سہولتوں کی فہرست (سہولتوں)

سہولتوں کی فہرست: 1: سہولتوں کی فہرست

#	سہولتوں کی فہرست			سہولتوں کی فہرست	
	نمبر نمبر	تاریخ (سہولتوں)	تاریخ (سہولتوں)	تاریخ (سہولتوں)	تاریخ (سہولتوں)
1	6	pcs	سہولتوں کی فہرست		
2	24	pcs	سہولتوں کی فہرست (سہولتوں: 1 سہولتوں x 18 سہولتوں)		
3	48	pcs	سہولتوں کی فہرست (سہولتوں: 1 سہولتوں)		
4	48	pcs	سہولتوں کی فہرست (سہولتوں: 1 سہولتوں)		
5	2	pcs	سہولتوں کی فہرست (1830 سہولتوں 1250 سہولتوں)		
6		pcs	سہولتوں کی فہرست		
7		pcs	12 سہولتوں، سہولتوں کی فہرست (سہولتوں، سہولتوں کی فہرست)		
8		pcs	سہولتوں کی فہرست		
9		bag	سہولتوں کی فہرست		
10		bag	سہولتوں کی فہرست		
11		bag	سہولتوں کی فہرست		
12		roll	سہولتوں کی فہرست		
13		bag	سہولتوں کی فہرست		
14			سہولتوں کی فہرست		
15			سہولتوں کی فہرست		
16			سہولتوں کی فہرست، سہولتوں کی فہرست		
17			سہولتوں کی فہرست		
18			سہولتوں کی فہرست		
19			سہولتوں کی فہرست		
20			سہولتوں کی فہرست		
21			سہولتوں کی فہرست (سہولتوں کی فہرست)		
22			سہولتوں کی فہرست، سہولتوں کی فہرست، سہولتوں کی فہرست		
23			سہولتوں کی فہرست		
24			سہولتوں کی فہرست (سہولتوں کی فہرست، سہولتوں کی فہرست)		
25			سہولتوں کی فہرست / سہولتوں کی فہرست		
26			سہولتوں کی فہرست		
27			سہولتوں کی فہرست (1.5, 2.5 sq mm)		
28			سہولتوں کی فہرست		
29			سہولتوں کی فہرست		
30			سہولتوں کی فہرست		
31			سہولتوں کی فہرست		



		1	pcs	අවුදානමේ රැකියා කළමනාකරු (සංවර්ධන කොමිෂන්)	32
		2	pcs	කාර්යාල	33
		5	pcs	කාර්යාල සහාය, කාර්යාල මාරු	34
		3	pcs	සේවක සංවර්ධන (2 කාර්ය)	35
		1	pcs	සේවක (3 කාර්ය)	36
		1	pcs	සේවක (2 කාර්ය)	37
		2	pcs	කාර්යාල සහාය	38
		1	pcs	M.C.B	39
		1	pcs	E.L.C.B	40
		2	pcs	CB (6amp)	41
		2	pcs	CB (10amp)	42
		1	pcs	CB (32amp) for fuse	43
			pcs	සේවක සංවර්ධන	44
				කාර්යාල සහාය සේවක	45
				කාර්යාල සහාය සේවක	46
	100				



#	2018-2019 2018-2019		2018-2019 2018-2019	
	2018-2019	2018-2019	2018-2019	2018-2019
1	2018-2019	2018-2019	2018-2019	2018-2019
2	2018-2019	2018-2019	2018-2019	2018-2019
3	2018-2019	2018-2019	2018-2019	2018-2019
4	2018-2019	2018-2019	2018-2019	2018-2019
5	2018-2019	2018-2019	2018-2019	2018-2019
6	2018-2019	2018-2019	2018-2019	2018-2019
7	2018-2019	2018-2019	2018-2019	2018-2019
2018-2019				



2017-2018 2017-2018 / 2017-2018

1. 2017-2018

1.1. 1.1.1. 2017-2018 (2017-2018) 1.1.1. 2017-2018
2. 2017-2018 (3. 2017-2018)

1.2. 2017-2018 12. 2017-2018 8. 2017-2018

1.3. 2017-2018 12. 2017-2018 2. 2017-2018 8. 2017-2018

1.4. 2017-2018 (2017-2018) 5. 2017-2018 4. 2017-2018
2017-2018

1.5. 2017-2018 2. 2017-2018 2. 2017-2018 5. 2017-2018
2017-2018

2. 2017-2018

2.1. 2017-2018 6. 2017-2018 12.5. 2017-2018 6 x 6. 2017-2018
20. 2017-2018 x 20. 2017-2018

2.2. 2017-2018 6. 2017-2018 3. 2017-2018 3. 2017-2018
3. 2017-2018

2.3. 2017-2018 2. 2017-2018 5. 2017-2018

2.4. 2017-2018 1.5. 2017-2018 0.5. 2017-2018 6. 2017-2018

2.5. 2017-2018 6. 2017-2018 6. 2017-2018

3. 2017-2018

3.1. 2017-2018 4. 2017-2018 6.7. 2017-2018

3.2. 2017-2018 2. 2017-2018 2. 2017-2018 6.7. 2017-2018



4.4. (අන්තර්-2-2) සේවක (9) යටතේ පවත්වා ගැනීමට තීරණය කර ඇත. සේවකයන්ගේ ප්‍රතිපත්තිමය වැඩසටහන.

4.5. අධ්‍යක්ෂවරයාගේ සේවකයන්ගේ ප්‍රතිපත්තිමය වැඩසටහන, අධ්‍යක්ෂවරයාගේ ප්‍රතිපත්තිමය වැඩසටහන.

4.6. අධ්‍යක්ෂවරයාගේ ප්‍රතිපත්තිමය වැඩසටහන, අධ්‍යක්ෂවරයාගේ ප්‍රතිපත්තිමය වැඩසටහන.

4.7. (අන්තර්-2-2) සේවක (9) යටතේ පවත්වා ගැනීමට තීරණය කර ඇත. සේවකයන්ගේ ප්‍රතිපත්තිමය වැඩසටහන.

අධ්‍යක්ෂවරයාගේ ප්‍රතිපත්තිමය වැඩසටහන, අධ්‍යක්ෂවරයාගේ ප්‍රතිපත්තිමය වැඩසටහන, අධ්‍යක්ෂවරයාගේ ප්‍රතිපත්තිමය වැඩසටහන, අධ්‍යක්ෂවරයාගේ ප්‍රතිපත්තිමය වැඩසටහන.

4.8. අධ්‍යක්ෂවරයාගේ ප්‍රතිපත්තිමය වැඩසටහන, අධ්‍යක්ෂවරයාගේ ප්‍රතිපත්තිමය වැඩසටහන.

4.9. අධ්‍යක්ෂවරයාගේ ප්‍රතිපත්තිමය වැඩසටහන, අධ්‍යක්ෂවරයාගේ ප්‍රතිපත්තිමය වැඩසටහන.

අධ්‍යක්ෂවරයාගේ ප්‍රතිපත්තිමය වැඩසටහන, අධ්‍යක්ෂවරයාගේ ප්‍රතිපත්තිමය වැඩසටහන.

4.10. අධ්‍යක්ෂවරයාගේ ප්‍රතිපත්තිමය වැඩසටහන, අධ්‍යක්ෂවරයාගේ ප්‍රතිපත්තිමය වැඩසටහන.

අධ්‍යක්ෂවරයාගේ ප්‍රතිපත්තිමය වැඩසටහන, අධ්‍යක්ෂවරයාගේ ප්‍රතිපත්තිමය වැඩසටහන.



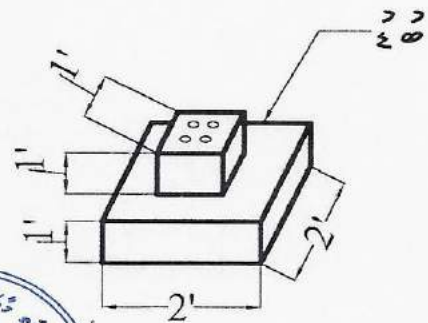
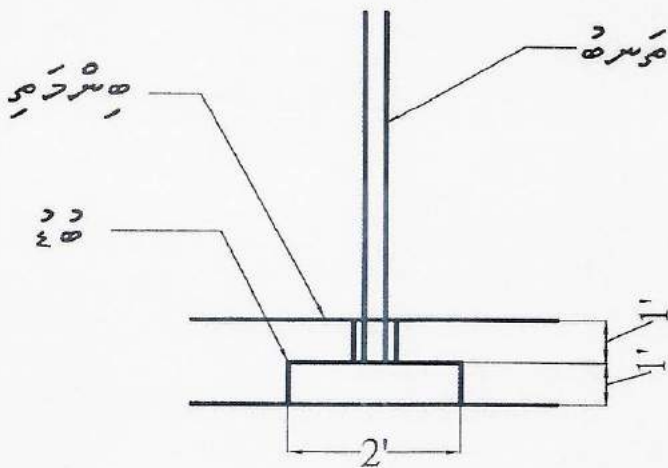
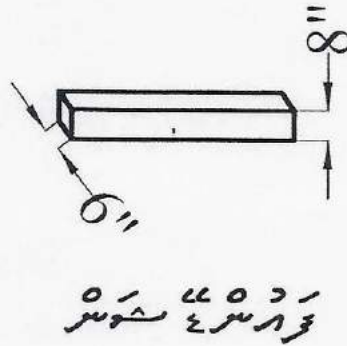
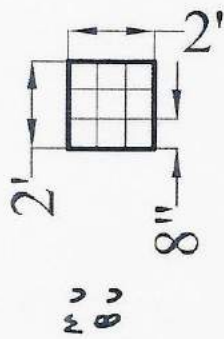
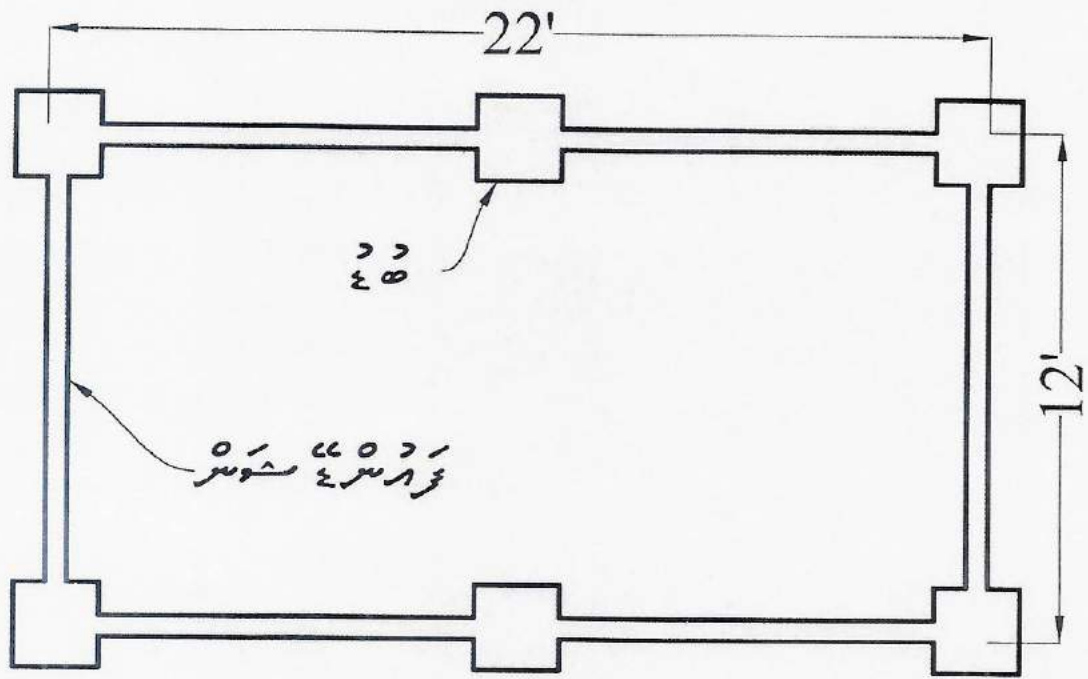

[Handwritten signature]

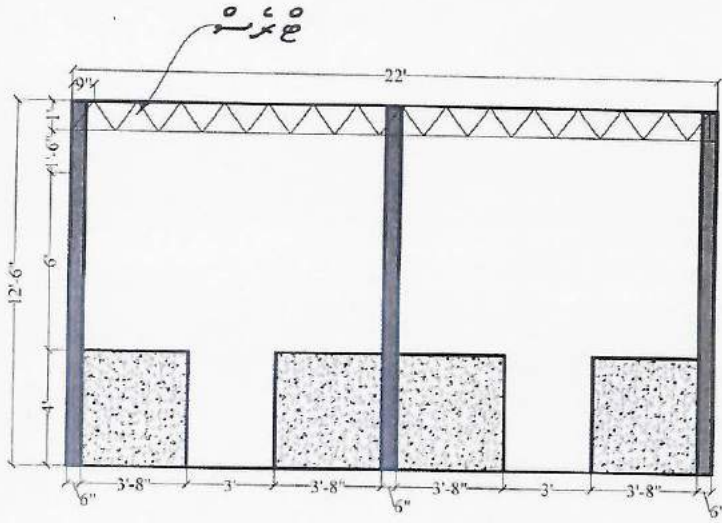

اردو محکمہ ہیج عکسہ

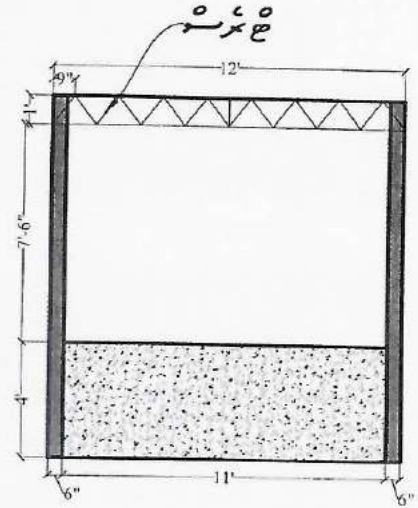

اردو محکمہ ہیج عکسہ

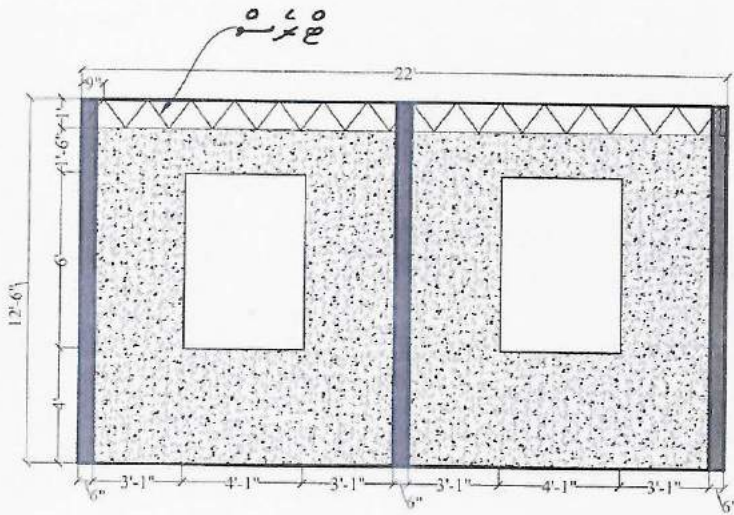

ٹریسری ہیج عکسہ

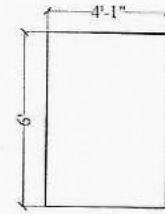

ٹاحترس (اردو محکمہ ہیج عکسہ)

ٹاحترس (اردو محکمہ ہیج عکسہ)

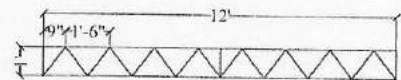
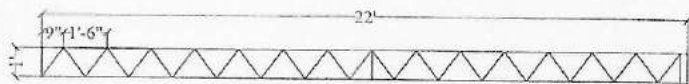

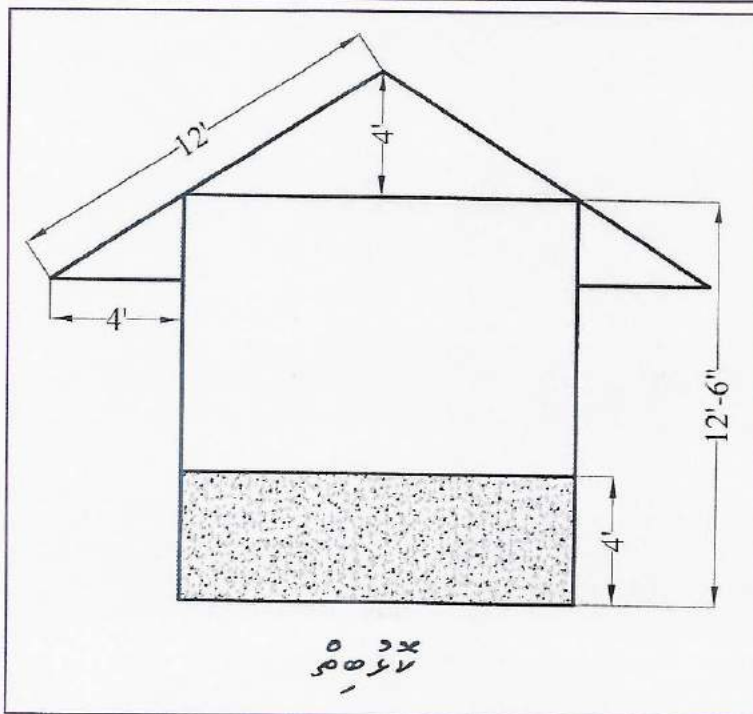
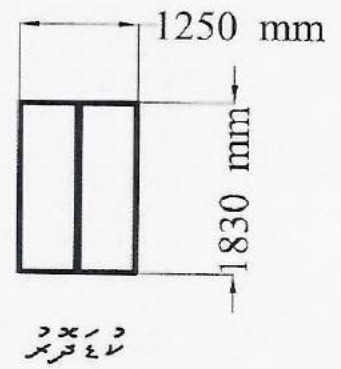
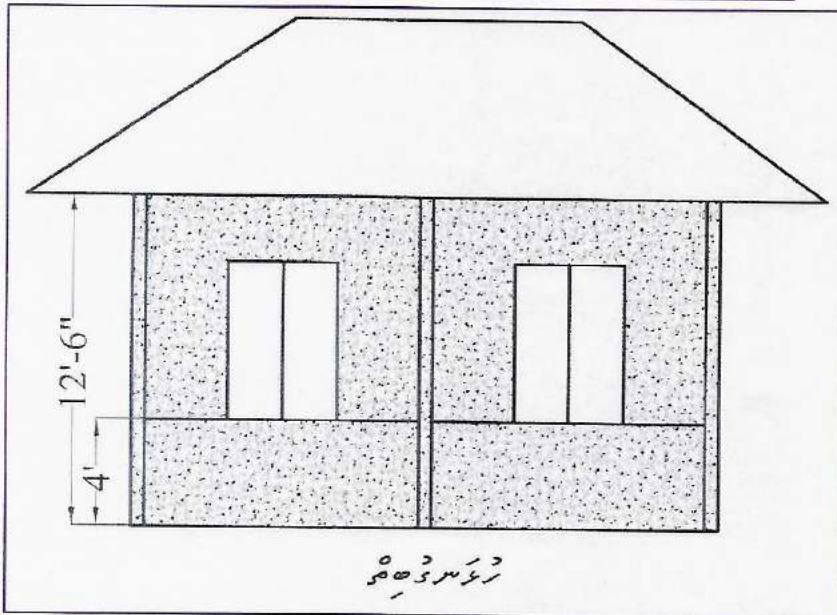
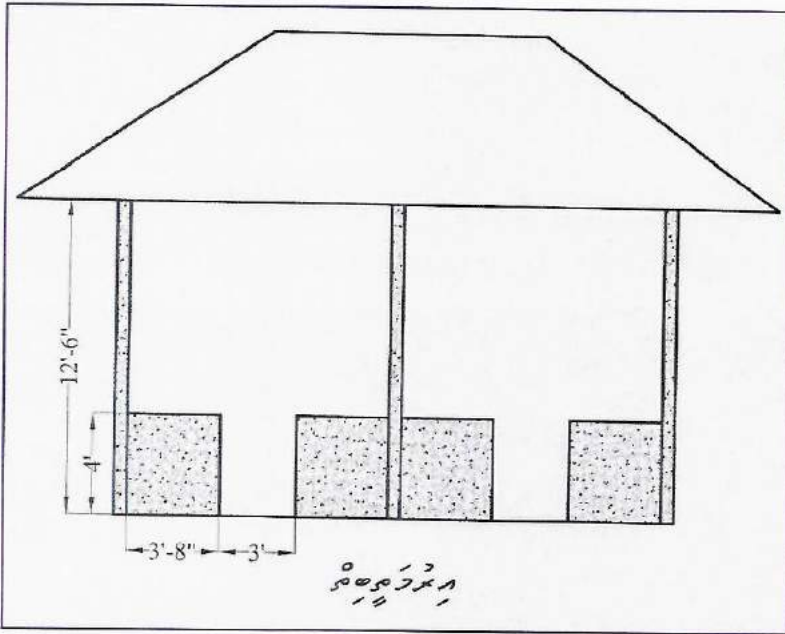

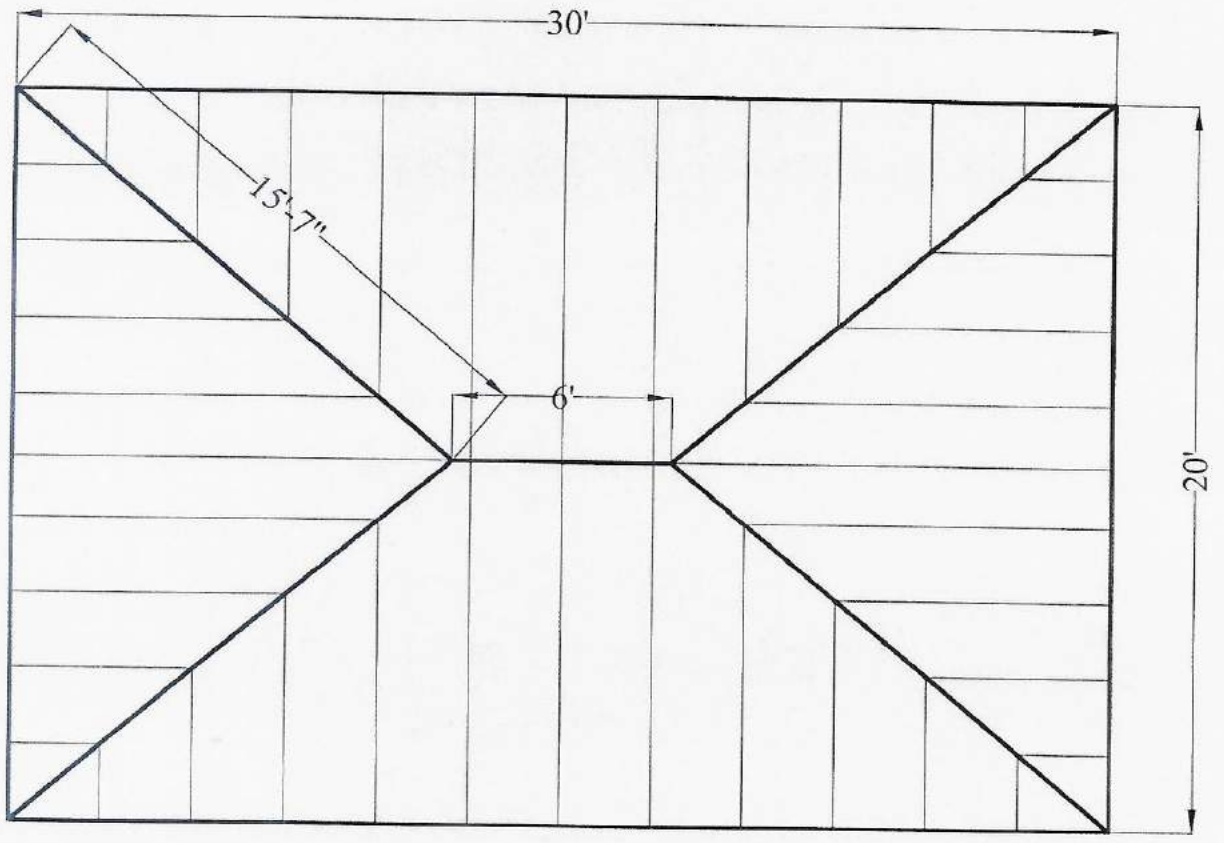

ڊوڪٽر جي ڊيگري



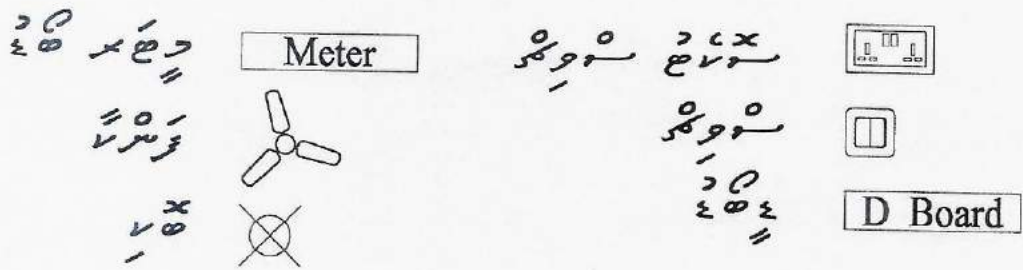
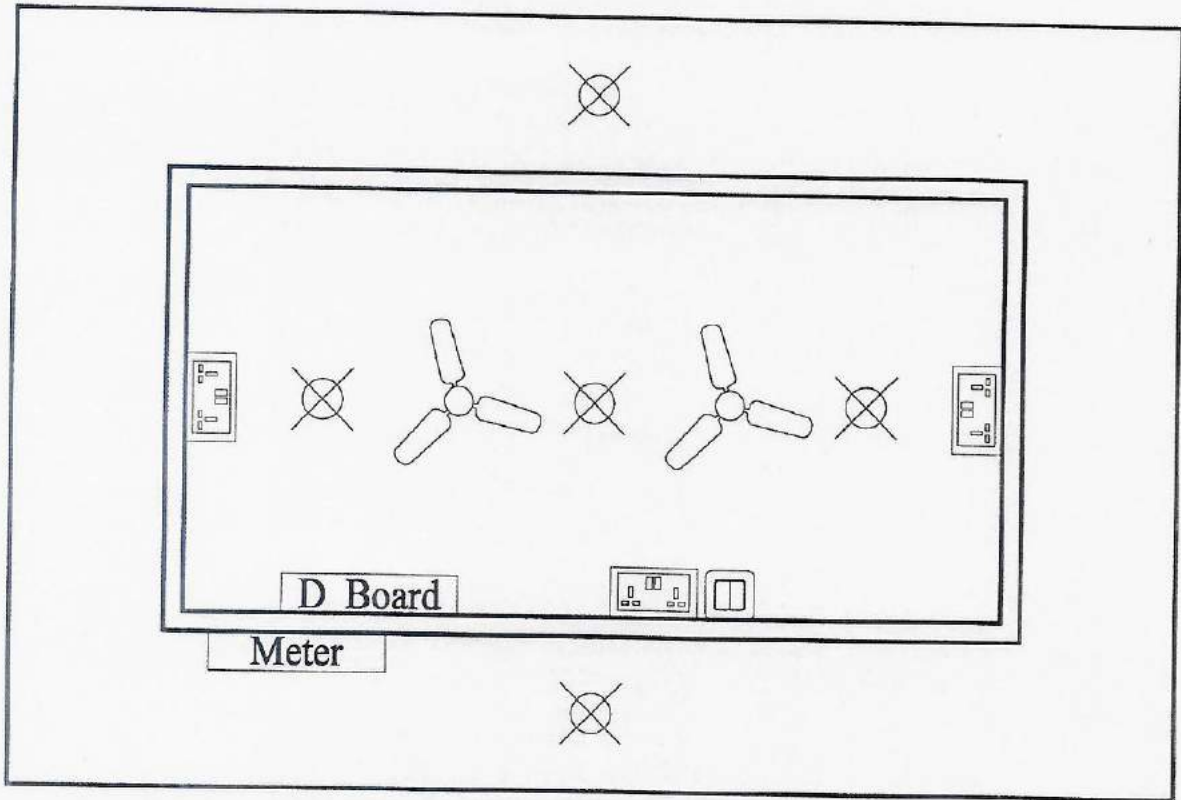

ڄامڙو ڊسٽرڪٽ

