

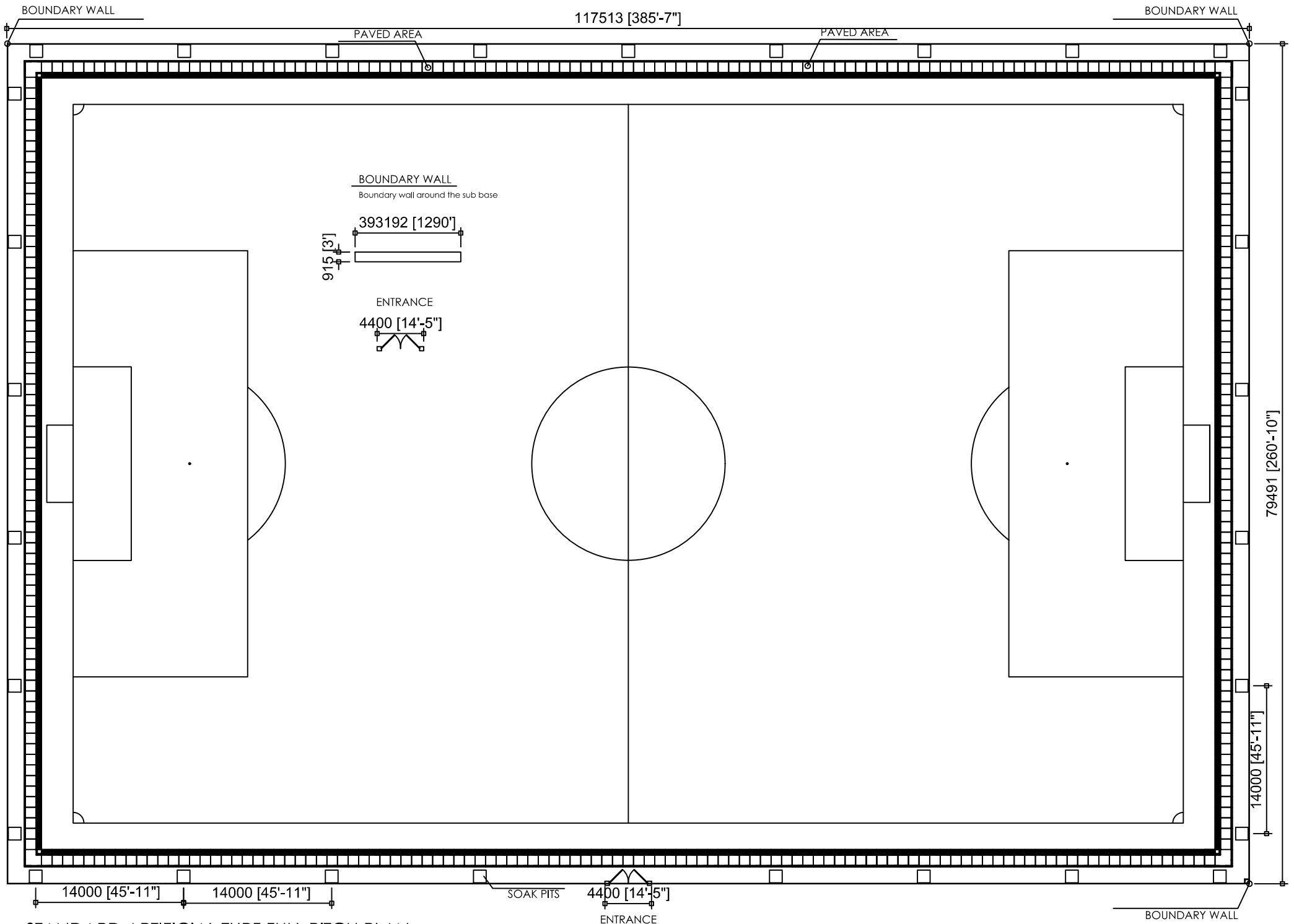

- تعمیر و ترمیم کارهای ساختمانی در مراکز آموزشی.

تسهیل‌های رفاهی و خدماتی معلمان

- تسهیل‌های درمانی و بهداشتی معلمان و خانواده‌های آنان در مراکز درمانی.
- تسهیل‌های رفاهی و خدماتی معلمان و خانواده‌های آنان در مراکز رفاهی و تفریحی.



STANDARD ARTIFICIAL TURF FULL PITCH PLAN

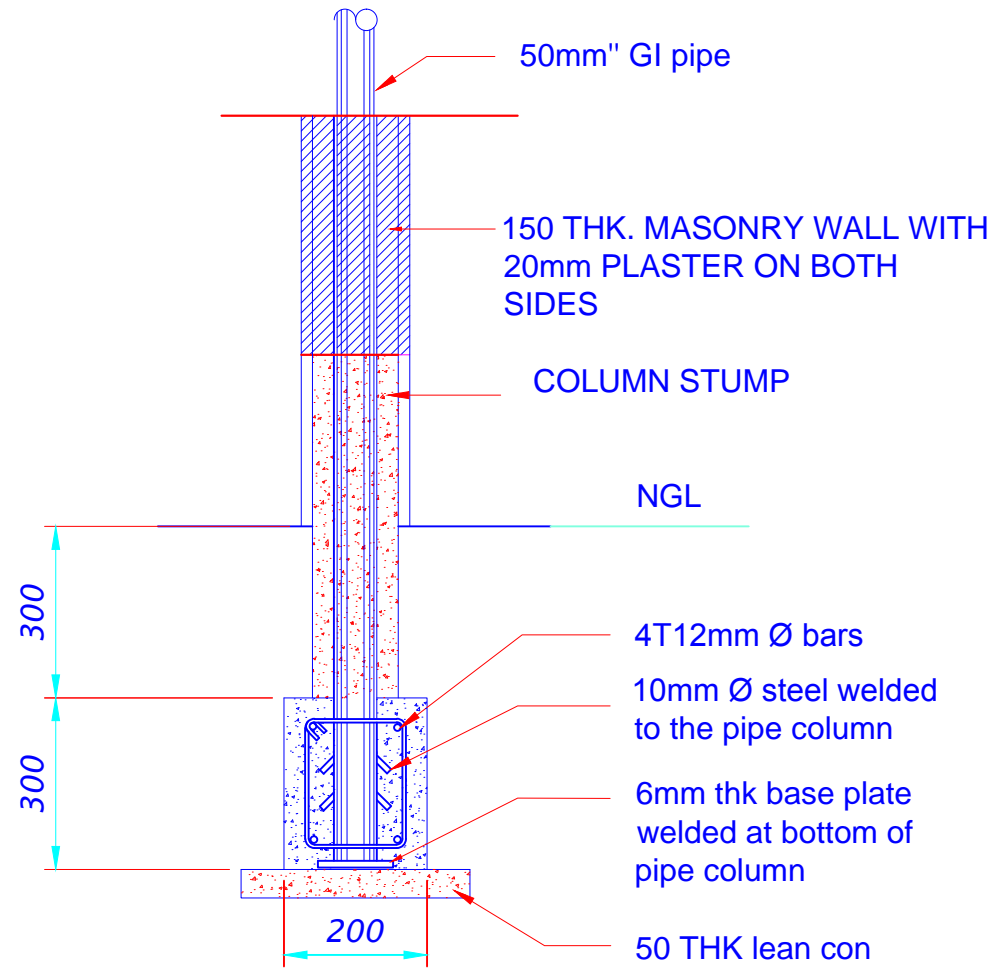

DETAL- COLUMN STUMP

Scale - 1:20

FENCING DETAIL

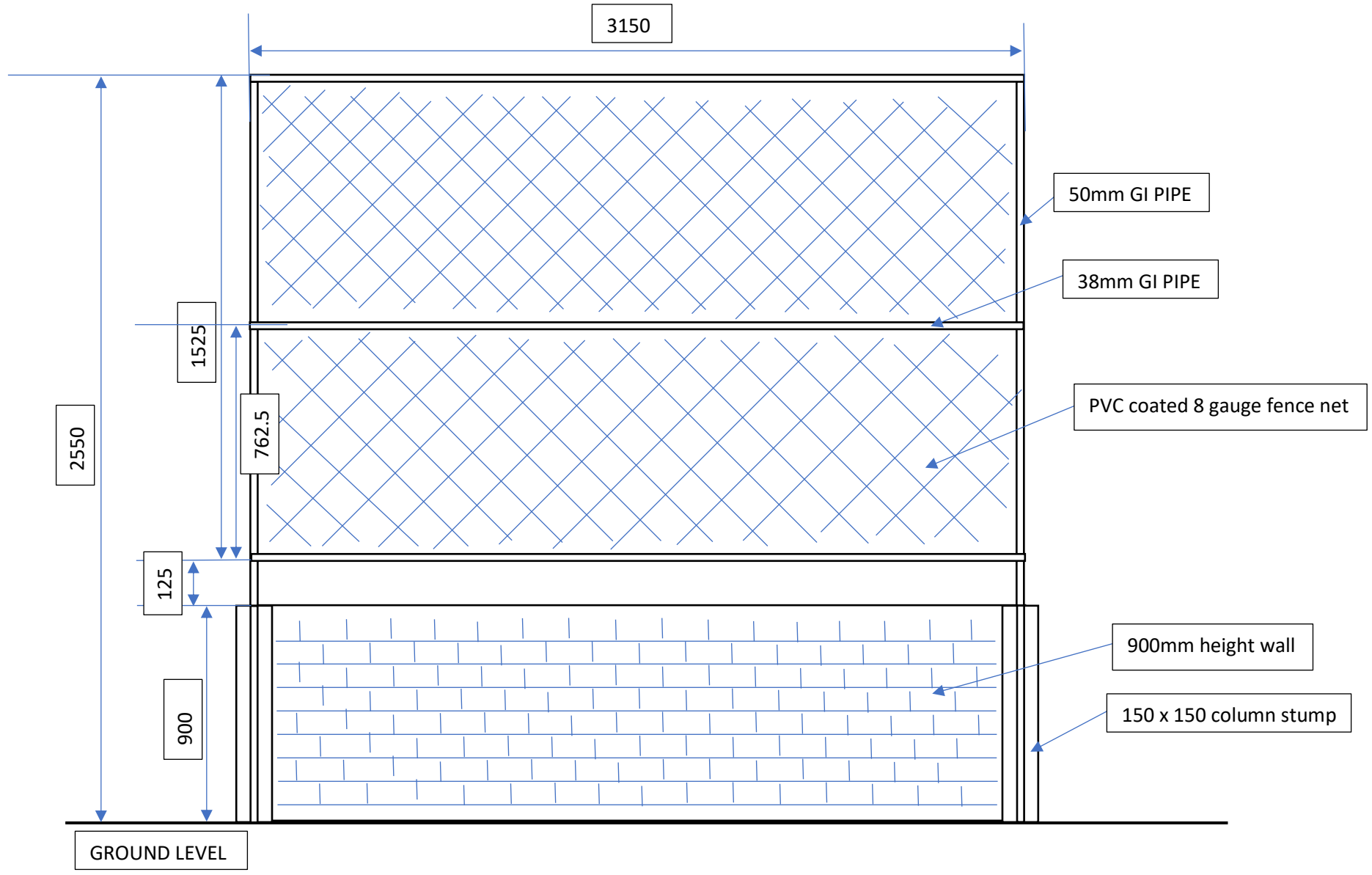

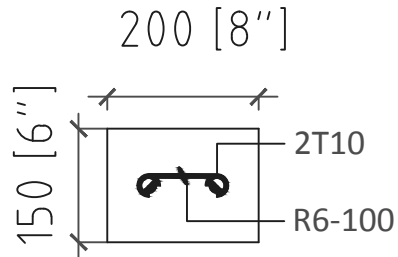

TOPICAL COLUMN

SCALE 1:10

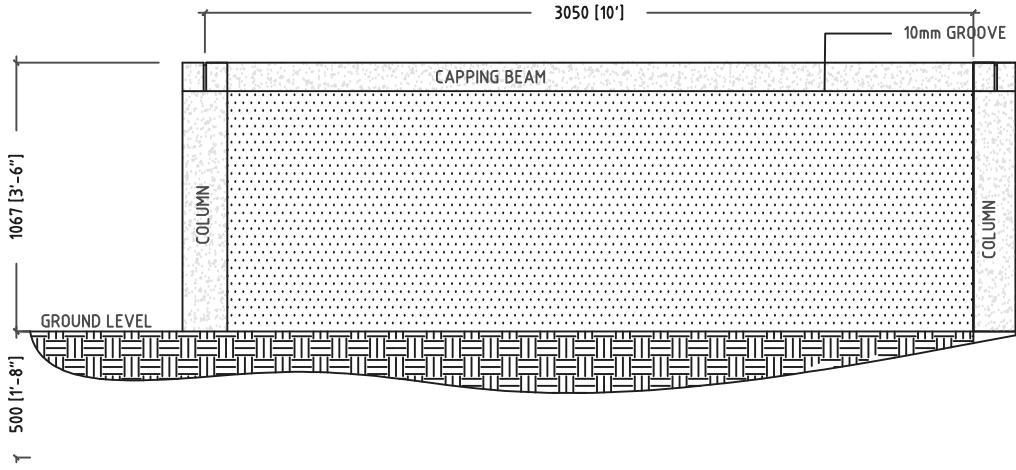

ELEVATION
SCALE 1:25

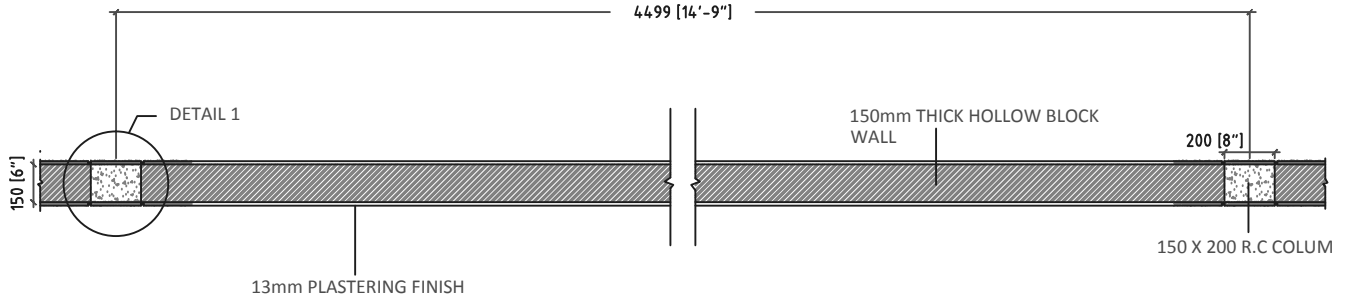

PLAN
SCALE 1:5

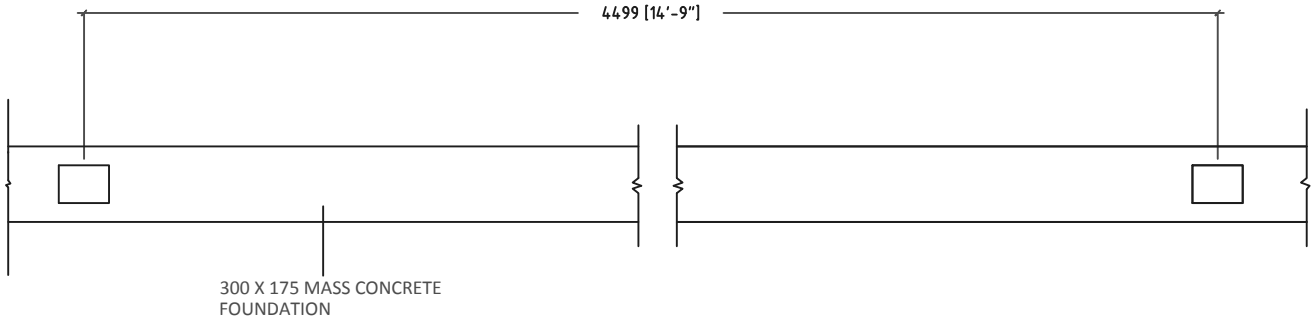

FOUNDATION PLAN
SCALE 1:5