



مركز الدراسات والبحوث  
الاجتماعية والسياسية  
جامعة جدة

مركز الدراسات والبحوث الاجتماعية والسياسية

جامعة جدة

(IUL)GS80/2019/20

جامعة جدة

17 أيار 2019

مركز الدراسات والبحوث  
الاجتماعية والسياسية

ސަލާމަތުގެ ބިލްދު

ސަލާމަތުގެ ބިލްދު

ސަލާމަތުގެ ބިލްދުގެ ސަބަބުން	ސަލާމަތުގެ ބިލްދުގެ ސަބަބުން
<p>ސަލާމަތުގެ ބިލްދުގެ ސަބަބުން: ސަލާމަތުގެ ބިލްދުގެ ސަބަބުން</p> <p>ޖުލައި 2019/20 (IUL)GS80</p> <p>ޖުލައި 2019: 17 ޖުލައި 2019</p>	<p>1.1</p>
<p>ސަލާމަތުގެ ބިލްދުގެ ސަބަބުން: ސަލާމަތުގެ ބިލްދުގެ ސަބަބުން</p> <p>ސަލާމަތުގެ ބިލްދުގެ ސަބަބުން</p> <p>ސަލާމަތުގެ ބިލްދުގެ ސަބަބުން / ސަލާމަތުގެ ބިލްދުގެ ސަބަބުން</p> <p>ސަލާމަތުގެ ބިލްދުގެ ސަބަބުން: 6500548</p> <p>ސަލާމަތުގެ ބިލްދުގެ ސަބަބުން 2019 ޖުލައި 20 2019 ޖުލައި 22 ރުވާ</p> <p>ސަލާމަތުގެ ބިލްދުގެ ސަބަބުން 09:00 ރުވާ 13:00 ރުވާ ސަލާމަތުގެ ބިލްދުގެ ސަބަބުން</p>	<p>8.1</p>
<p>ސަލާމަތުގެ ބިލްދުގެ ސަބަބުން: ސަލާމަތުގެ ބިލްދުގެ ސަބަބުން</p> <p>ސަލާމަތުގެ ބިލްދުގެ ސަބަބުން / ސަލާމަތުގެ ބިލްދުގެ ސަބަބުން</p> <p>ސަލާމަތުގެ ބިލްދުގެ ސަބަބުން: 24 ޖުލައި 2019</p> <p>ސަލާމަތުގެ ބިލްދުގެ ސަބަބުން: ސަލާމަތުގެ ބިލްދުގެ ސަބަބުން</p> <p>ސަލާމަތުގެ ބިލްދުގެ ސަބަބުން: 12:45</p>	<p>9.1</p>
<p>ސަލާމަތުގެ ބިލްދުގެ ސަބަބުން: ސަލާމަތުގެ ބިލްދުގެ ސަބަބުން</p> <p>ސަލާމަތުގެ ބިލްދުގެ ސަބަބުން: ސަލާމަތުގެ ބިލްދުގެ ސަބަބުން</p> <p>ސަލާމަތުގެ ބިލްދުގެ ސަބަބުން: ސަލާމަތުގެ ބިލްދުގެ ސަބަބުން</p> <p>ސަލާމަތުގެ ބިލްދުގެ ސަބަބުން: 7989190 / 6500548</p> <p>ސަލާމަތުގެ ބިލްދުގެ ސަބަބުން: admin@uligamuschool.edu.mv</p>	<p>9.2</p>
<p>ސަލާމަތުގެ ބިލްދުގެ ސަބަބުން: ސަލާމަތުގެ ބިލްދުގެ ސަބަބުން</p> <p>ސަލާމަތުގެ ބިލްދުގެ ސަބަބުން: ސަލާމަތުގެ ބިލްދުގެ ސަބަބުން</p> <p>ސަލާމަތުގެ ބިލްދުގެ ސަބަބުން: ސަލާމަތުގެ ބިލްދުގެ ސަބަބުން</p>	<p>13.1</p>
<p>ސަލާމަތުގެ ބިލްދުގެ ސަބަބުން: ސަލާމަތުގެ ބިލްދުގެ ސަބަބުން</p> <p>ސަލާމަތުގެ ބިލްދުގެ ސަބަބުން: ސަލާމަތުގެ ބިލްދުގެ ސަބަބުން (2 ބަލަވާ)</p> <p>ސަލާމަތުގެ ބިލްދުގެ ސަބަބުން: ސަލާމަތުގެ ބިލްދުގެ ސަބަބުން</p>	<p>16.1</p>















18.3. ስልጣን ለማስጠበቅ፣ ስልጣን ለማስጠበቅ፣ ስልጣን ለማስጠበቅ

19.1. ስልጣን ለማስጠበቅ፣ ስልጣን ለማስጠበቅ፣ ስልጣን ለማስጠበቅ

ስልጣን ለማስጠበቅ

ስልጣን ለማስጠበቅ

ስልጣን ለማስጠበቅ

(ሀ) ስልጣን ለማስጠበቅ፣ ስልጣን ለማስጠበቅ፣ ስልጣን ለማስጠበቅ

20. ስልጣን ለማስጠበቅ፣ ስልጣን ለማስጠበቅ፣ ስልጣን ለማስጠበቅ

20.1. ስልጣን ለማስጠበቅ፣ ስልጣን ለማስጠበቅ፣ ስልጣን ለማስጠበቅ

20.2. ስልጣን ለማስጠበቅ፣ ስልጣን ለማስጠበቅ፣ ስልጣን ለማስጠበቅ

20.3. ስልጣን ለማስጠበቅ፣ ስልጣን ለማስጠበቅ፣ ስልጣን ለማስጠበቅ

21. ስልጣን ለማስጠበቅ፣ ስልጣን ለማስጠበቅ፣ ስልጣን ለማስጠበቅ

21.1. ስልጣን ለማስጠበቅ፣ ስልጣን ለማስጠበቅ፣ ስልጣን ለማስጠበቅ

ስልጣን ለማስጠበቅ

21.2. ስልጣን ለማስጠበቅ፣ ስልጣን ለማስጠበቅ፣ ስልጣን ለማስጠበቅ

ስልጣን ለማስጠበቅ

22. ስልጣን ለማስጠበቅ፣ ስልጣን ለማስጠበቅ፣ ስልጣን ለማስጠበቅ

22.1.1. ስልጣን ለማስጠበቅ፣ ስልጣን ለማስጠበቅ፣ ስልጣን ለማስጠበቅ

22.1.2. ስልጣን ለማስጠበቅ፣ ስልጣን ለማስጠበቅ፣ ስልጣን ለማስጠበቅ

22.1.3. ስልጣን ለማስጠበቅ፣ ስልጣን ለማስጠበቅ፣ ስልጣን ለማስጠበቅ

23.1. ስልጣን ለማስጠበቅ፣ ስልጣን ለማስጠበቅ፣ ስልጣን ለማስጠበቅ

ስልጣን ለማስጠበቅ

24.1. ስልጣን ለማስጠበቅ፣ ስልጣን ለማስጠበቅ፣ ስልጣን ለማስጠበቅ

ስልጣን ለማስጠበቅ

ስልጣን ለማስጠበቅ

ስልጣን ለማስጠበቅ











ግብይት ስራ ለማድረግ የሚያስፈልጉትን ሰነድ ይጠቅሙ።

- 41.1. ግብይት ስራ ለማድረግ የሚያስፈልጉትን ሰነድ ይጠቅሙ።
- 42. ግብይት ስራ ለማድረግ የሚያስፈልጉትን ሰነድ ይጠቅሙ።
- 43. ግብይት ስራ ለማድረግ የሚያስፈልጉትን ሰነድ ይጠቅሙ።
- 44. ግብይት ስራ ለማድረግ የሚያስፈልጉትን ሰነድ ይጠቅሙ።

4 - ስነ ምግብ

ግብይት

1 - ግብይት

ግብይት ስነ ምግብ ማስፈጸሚያ ማስፈጸሚያ ማስፈጸሚያ ማስፈጸሚያ ማስፈጸሚያ

	ስነ ምግብ ማስፈጸሚያ	#
	ግብይት ስነ ምግብ ማስፈጸሚያ ማስፈጸሚያ ማስፈጸሚያ ማስፈጸሚያ ማስፈጸሚያ ማስፈጸሚያ	
	ግብይት ስነ ምግብ ማስፈጸሚያ (2 ግብይት)	1
	ግብይት ስነ ምግብ ማስፈጸሚያ ማስፈጸሚያ ማስፈጸሚያ ማስፈጸሚያ ማስፈጸሚያ ማስፈጸሚያ	2
	ግብይት ስነ ምግብ ማስፈጸሚያ (ግብይት ስነ ምግብ)	3
	ግብይት ስነ ምግብ ማስፈጸሚያ (3 ግብይት)	4
	ግብይት ስነ ምግብ ማስፈጸሚያ ማስፈጸሚያ ማስፈጸሚያ ማስፈጸሚያ ማስፈጸሚያ ማስፈጸሚያ	5
	ግብይት ስነ ምግብ ማስፈጸሚያ ማስፈጸሚያ ማስፈጸሚያ ማስፈጸሚያ ማስፈጸሚያ ማስፈጸሚያ	6
	ግብይት ስነ ምግብ ማስፈጸሚያ ማስፈጸሚያ ማስፈጸሚያ ማስፈጸሚያ ማስፈጸሚያ ማስፈጸሚያ	7
	6.1 ዓመት ስነ ምግብ ማስፈጸሚያ ማስፈጸሚያ ማስፈጸሚያ ማስፈጸሚያ ማስፈጸሚያ ማስፈጸሚያ	8
	ግብይት ስነ ምግብ ማስፈጸሚያ ማስፈጸሚያ ማስፈጸሚያ ማስፈጸሚያ ማስፈጸሚያ ማስፈጸሚያ	9
	ግብይት ስነ ምግብ ማስፈጸሚያ ማስፈጸሚያ ማስፈጸሚያ ማስፈጸሚያ ማስፈጸሚያ ማስፈጸሚያ	
	ግብይት ስነ ምግብ ማስፈጸሚያ ማስፈጸሚያ ማስፈጸሚያ ማስፈጸሚያ ማስፈጸሚያ ማስፈጸሚያ	10
	ግብይት ስነ ምግብ ማስፈጸሚያ ማስፈጸሚያ ማስፈጸሚያ ማስፈጸሚያ ማስፈጸሚያ ማስፈጸሚያ	11
	ግብይት ስነ ምግብ ማስፈጸሚያ ማስፈጸሚያ ማስፈጸሚያ ማስፈጸሚያ ማስፈጸሚያ ማስፈጸሚያ	
	ግብይት ስነ ምግብ ማስፈጸሚያ ማስፈጸሚያ ማስፈጸሚያ ማስፈጸሚያ ማስፈጸሚያ ማስፈጸሚያ	12
	ግብይት ስነ ምግብ ማስፈጸሚያ ማስፈጸሚያ ማስፈጸሚያ ማስፈጸሚያ ማስፈጸሚያ ማስፈጸሚያ	13







3 - تۈرۈم

ئىسپات ۋە تەكشۈرۈش ئۆلچەملىرى

1. ئىسپات ۋە تەكشۈرۈش ئۆلچەملىرى		
-1.1	سۈپەت	
-1.2	مەھسۇلات ۋە خىزمەت ئۆلچەملىرى	
-1.3	مەھسۇلات ۋە خىزمەت	
-1.4	مەھسۇلات ۋە خىزمەت	
-1.5	مەھسۇلات ۋە خىزمەت ئۆلچەملىرى	
-1.6	مەھسۇلات ۋە خىزمەت	
-1.7	مەھسۇلات ۋە خىزمەت	
-1.8	مەھسۇلات ۋە خىزمەت	
2. ئىسپات ۋە تەكشۈرۈش ئۆلچەملىرى (مەھسۇلات ۋە خىزمەت ئۆلچەملىرى، مەھسۇلات ۋە خىزمەت ئۆلچەملىرى)		
#	سۈپەت	دەرىجە
	مەھسۇلات ۋە خىزمەت	
	مەھسۇلات ۋە خىزمەت	
	مەھسۇلات ۋە خىزمەت	
3. ئىسپات ۋە تەكشۈرۈش ئۆلچەملىرى		

4 - قىسىم

سۆزۈڭىڭىزنىڭ ئىسمى، سۆزۈڭىڭىزنىڭ مەنىسى، سۆزۈڭىڭىزنىڭ ئىسمى، سۆزۈڭىڭىزنىڭ مەنىسى

سۆزۈڭىڭىزنىڭ ئىسمى، سۆزۈڭىڭىزنىڭ مەنىسى، سۆزۈڭىڭىزنىڭ ئىسمى، سۆزۈڭىڭىزنىڭ مەنىسى			
#	سۆزۈڭىڭىزنىڭ ئىسمى	سۆزۈڭىڭىزنىڭ مەنىسى	سۆزۈڭىڭىزنىڭ ئىسمى (ئىسمى)
	سۆزۈڭىڭىز		
سۆزۈڭىڭىزنىڭ ئىسمى، سۆزۈڭىڭىزنىڭ مەنىسى، سۆزۈڭىڭىزنىڭ ئىسمى، سۆزۈڭىڭىزنىڭ مەنىسى			
#	سۆزۈڭىڭىزنىڭ ئىسمى	سۆزۈڭىڭىزنىڭ مەنىسى	سۆزۈڭىڭىزنىڭ ئىسمى (ئىسمى)
	سۆزۈڭىڭىز		





5 - سودا سھو

سودا سھو ایلو سھو	
سودا سھو ایلو سھو	سودا سھو ایلو سھو
سودا سھو ایلو سھو سودا سھو ایلو سھو	33.1
سودا سھو ایلو سھو سودا سھو ایلو سھو	33.2
سودا سھو ایلو سھو سودا سھو ایلو سھو	33.3
سودا سھو ایلو سھو سودا سھو ایلو سھو	33.4
سودا سھو ایلو سھو سودا سھو ایلو سھو	37







- 3.1 رەھبەرلىك ئورمانى. ئۆلچەمى  $12 \times 6 \times 5$  مېتىر. 402.78 گېكتار
- 3.2 ئورمان ئۆزگەرتىش ئۆلچىمى 12.5 گېكتار، ئورمان سۈپىتى ئۆزگەرتىش ئۆلچىمى: 849.50 گېكتار
- ئورمان ئۆزگەرتىش ئۆلچىمى 50 گېكتار، ئورمان سۈپىتى ئۆزگەرتىش ئۆلچىمى: 74.71 گېكتار
- سۈيىش ئورمانى**
- ئورمان ئۆزگەرتىش ئۆلچىمى 4'x2' مېتىر. ئورمان سۈيىش ئۆلچىمى 402.78 گېكتار، ئورمان سۈيىش ئۆلچىمى 849.50 گېكتار.
- 4.1 ئورمان سۈيىش ئۆلچىمى 1.5'x2' مېتىر. ئورمان سۈيىش ئۆلچىمى 74.71 گېكتار، ئورمان سۈيىش ئۆلچىمى 402.78 گېكتار.
- ئورمان سۈيىش ئۆلچىمى 4'x2' مېتىر، ئورمان سۈيىش ئۆلچىمى 74.71 گېكتار، ئورمان سۈيىش ئۆلچىمى 402.78 گېكتار.
- قۇرۇق قىزىل ئورمان**
- ئورمان ئۆزگەرتىش ئۆلچىمى 3 مېتىر، ئورمان سۈيىش ئۆلچىمى 74.71 گېكتار، ئورمان سۈيىش ئۆلچىمى 402.78 گېكتار.
- 5.1  $82 \times 27$  مېتىر ۋە ئورمان سۈيىش ئۆلچىمى 3 مېتىر
- 5.2  $14 \times 26$  مېتىر ۋە ئورمان سۈيىش ئۆلچىمى 3 مېتىر
- تۈپ ئۆزگەرتىش**
- ئورمان ئۆزگەرتىش ئۆلچىمى 8'x8' مېتىر، ئورمان سۈيىش ئۆلچىمى 74.71 گېكتار، ئورمان سۈيىش ئۆلچىمى 402.78 گېكتار.
- 6.1 ئورمان ئۆزگەرتىش ئۆلچىمى 8'x8' مېتىر، ئورمان سۈيىش ئۆلچىمى 74.71 گېكتار، ئورمان سۈيىش ئۆلچىمى 402.78 گېكتار.
- 6.2 ئورمان ئۆزگەرتىش ئۆلچىمى 12'x8' مېتىر، ئورمان سۈيىش ئۆلچىمى 122.67 گېكتار، ئورمان سۈيىش ئۆلچىمى 402.78 گېكتار.
- ئورمان**
- ئورمان ئۆزگەرتىش ئۆلچىمى 2 مېتىر، ئورمان سۈيىش ئۆلچىمى 475.36 گېكتار، ئورمان سۈيىش ئۆلچىمى 402.78 گېكتار.
- 7.1 ئورمان ئۆزگەرتىش ئۆلچىمى 2 مېتىر، ئورمان سۈيىش ئۆلچىمى 475.36 گېكتار، ئورمان سۈيىش ئۆلچىمى 402.78 گېكتار.
- 7.2 ئورمان ئۆزگەرتىش ئۆلچىمى 2 مېتىر، ئورمان سۈيىش ئۆلچىمى 475.36 گېكتار، ئورمان سۈيىش ئۆلچىمى 402.78 گېكتار.
- 7.3 ئورمان ئۆزگەرتىش ئۆلچىمى 2 مېتىر، ئورمان سۈيىش ئۆلچىمى 159.33 گېكتار، ئورمان سۈيىش ئۆلچىمى 402.78 گېكتار.
- ئورمان سۈيىش**
- (ر) ئورمان سۈيىش ئۆلچىمى 2 مېتىر، ئورمان سۈيىش ئۆلچىمى 159.33 گېكتار، ئورمان سۈيىش ئۆلچىمى 402.78 گېكتار.
- 8.1 ئورمان سۈيىش ئۆلچىمى 6A ۋە 1 مېتىر، ئورمان سۈيىش ئۆلچىمى 30 گېكتار، ئورمان سۈيىش ئۆلچىمى 402.78 گېكتار.
- 8.2 ئورمان سۈيىش ئۆلچىمى 3 مېتىر، ئورمان سۈيىش ئۆلچىمى 30 گېكتار، ئورمان سۈيىش ئۆلچىمى 402.78 گېكتار.



















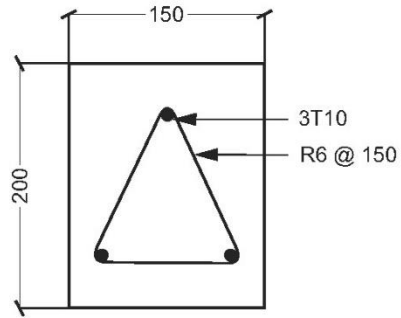

FOUNDATION BEAM

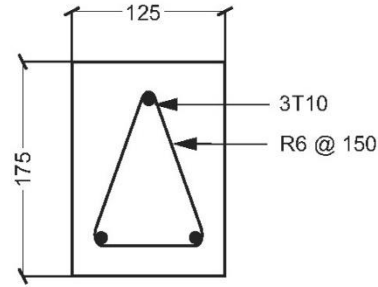

ROOF BEAM

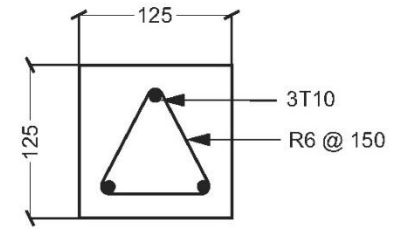

COLUMN

**STRUCTURAL DETAILS**

Scale 1:5



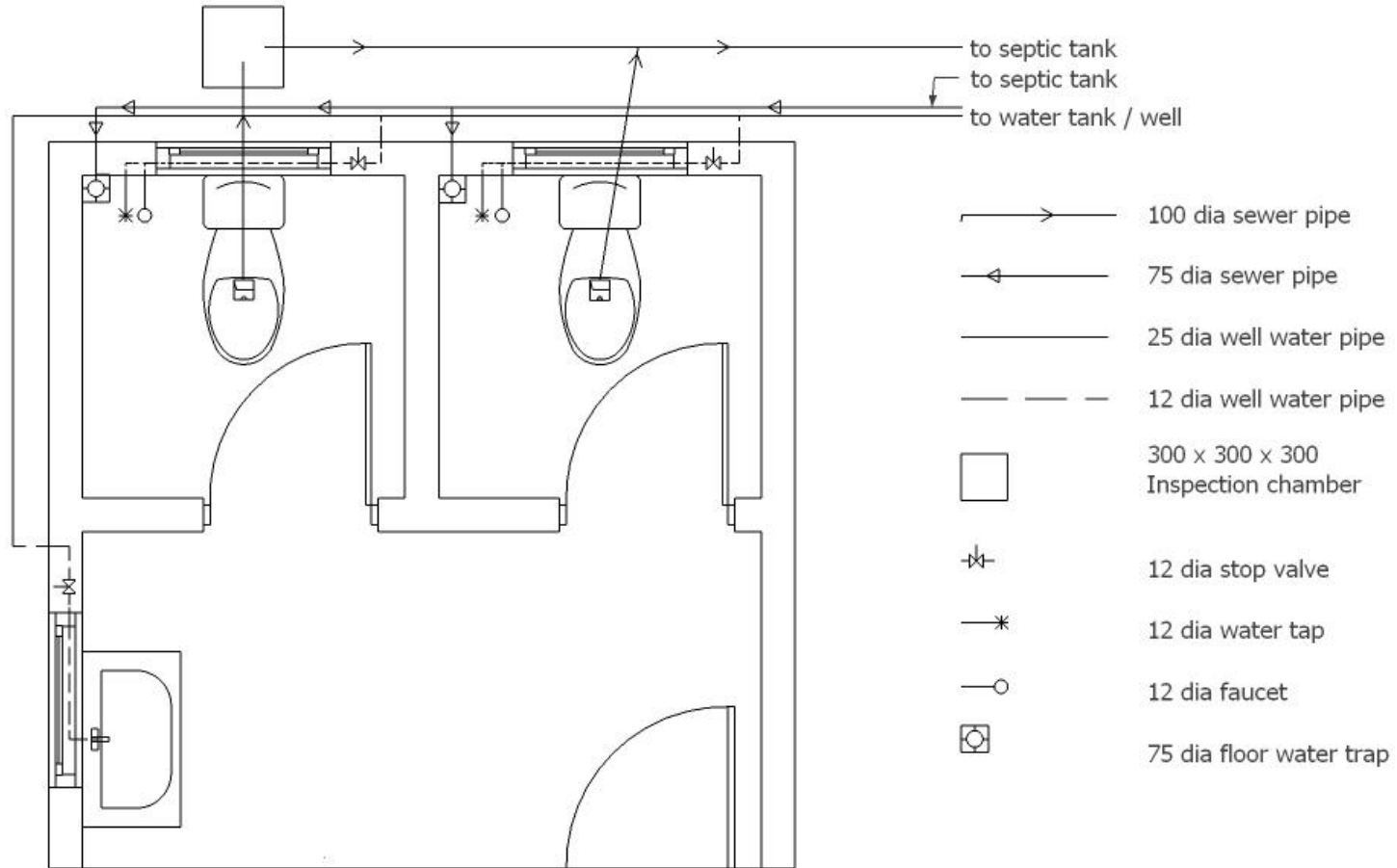

**PLUMBING LAYOUT**

Not to Scale

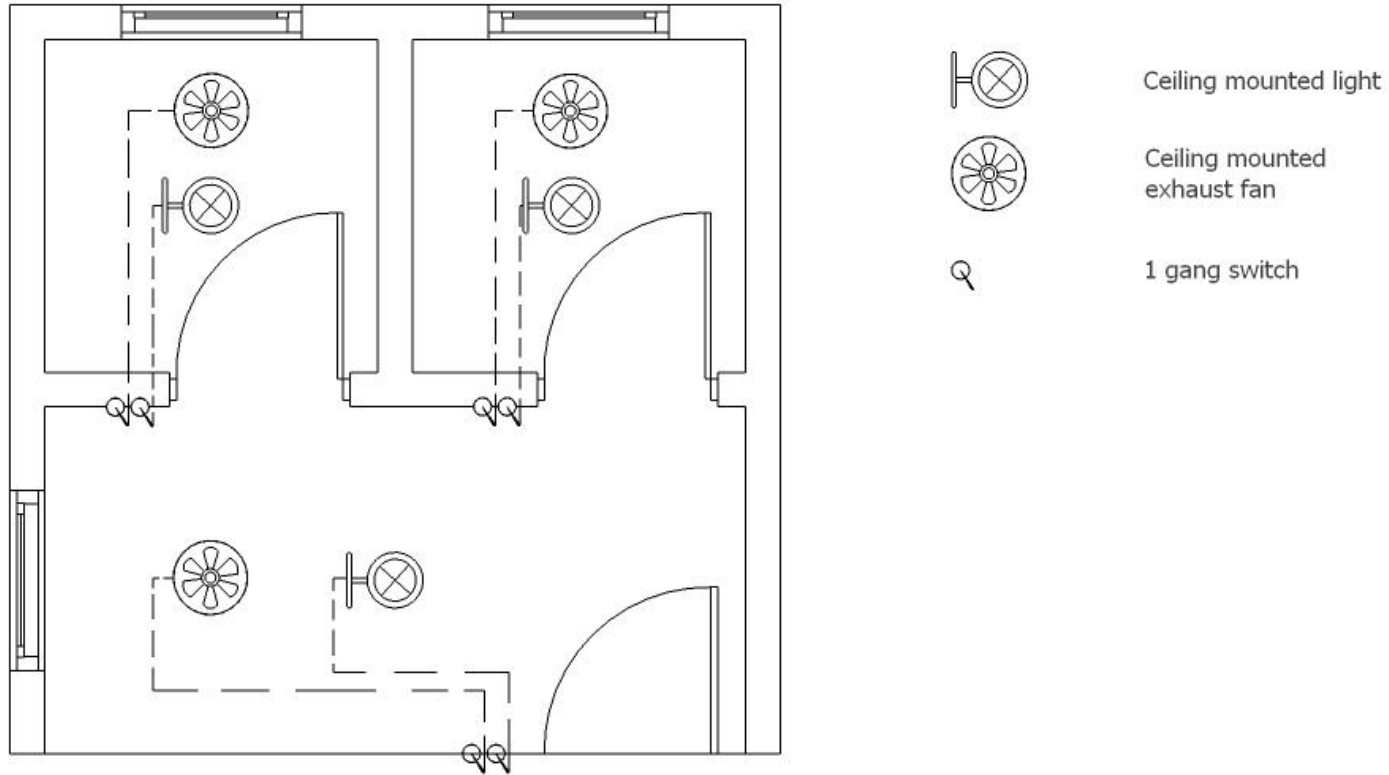

**ELECTRICAL PLAN**

Not to Scale

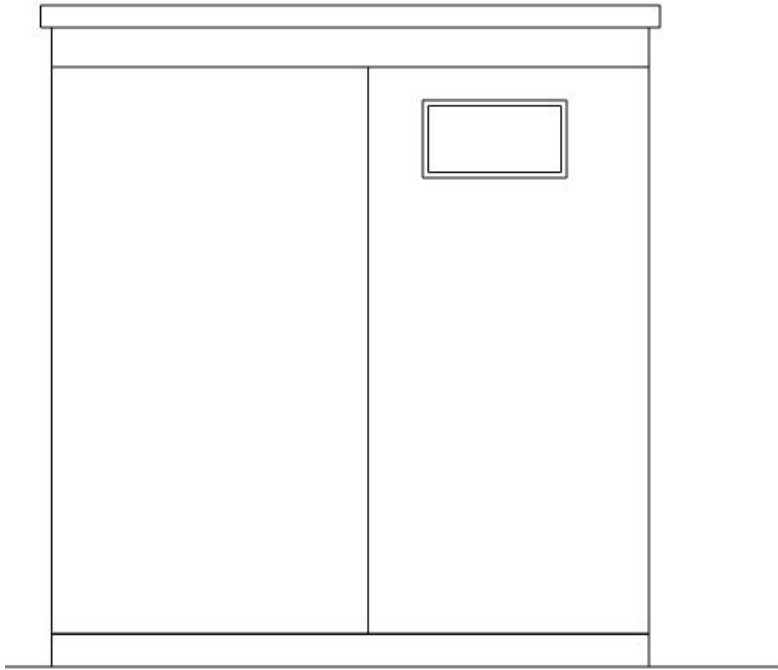

**SIDE ELEVATION**

Not to Scale

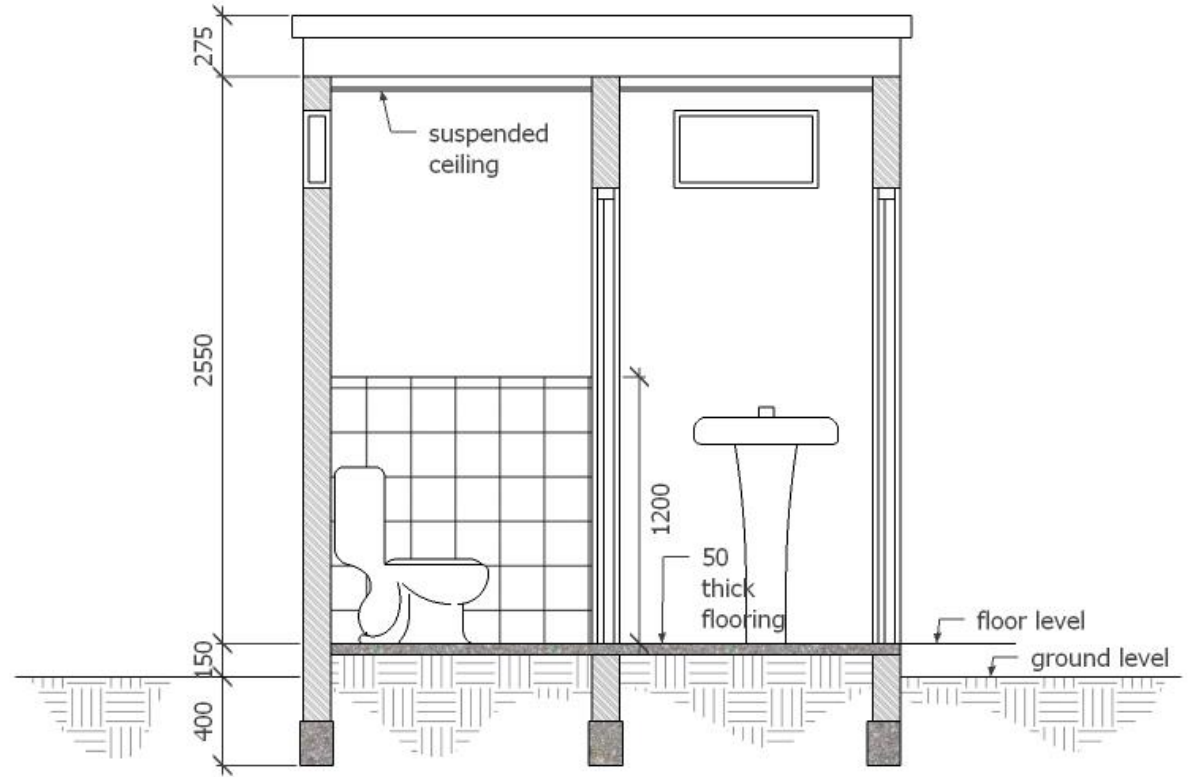

**CROSS SECTION**

Not to Scale

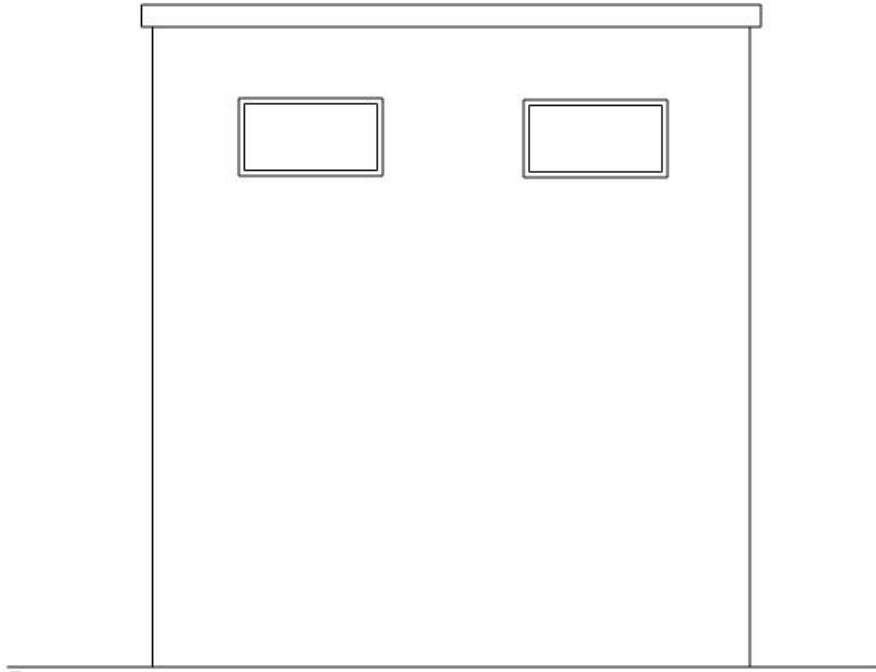

**BACK ELEVATION**

Not to Scale

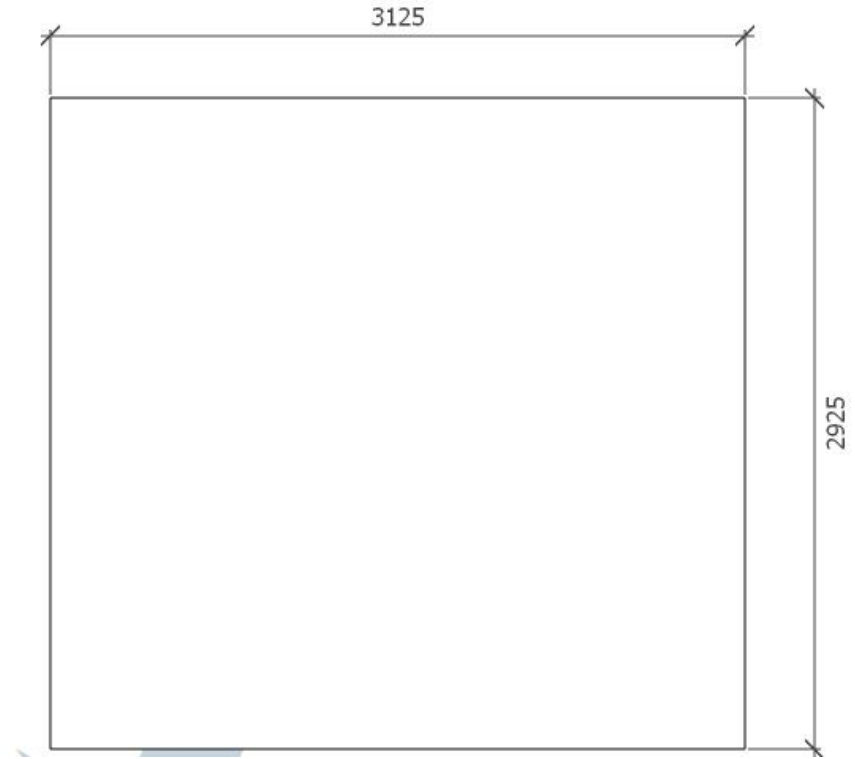

**ROOF (4" THICK CONCRETE SHEET)**

Not to Scale