

<p>සංඛ්‍යාව 2 - ප්‍රධාන කාර්ය මණ්ඩලයේ සේවකයන්</p>	
<p>(අ) රාජ්‍ය සේවය</p>	
<p>1.1. සේවකයන් සංඛ්‍යාව සහ සේවකයන්ගේ විස්තරයන් පිළිබඳව විස්තරයක් සපයනු ලබන බවට සහතික කර ඇත. සේවකයන්ගේ විස්තරයන් සහ සේවකයන්ගේ සංඛ්‍යාව පිළිබඳව විස්තරයක් සපයනු ලබන බවට සහතික කර ඇත.</p>	<p>1. සේවකයන්ගේ සංඛ්‍යාව</p>
<p>2.1. සේවකයන්ගේ සංඛ්‍යාව සහ සේවකයන්ගේ විස්තරයන් පිළිබඳව විස්තරයක් සපයනු ලබන බවට සහතික කර ඇත. (18/2014) දිනේ සේවකයන්ගේ සංඛ්‍යාව පිළිබඳව විස්තරයක් සපයනු ලබන බවට සහතික කර ඇත.</p>	<p>2. සේවකයන්ගේ විස්තරයන්</p>
<p>2.1.1. සේවකයන්ගේ සංඛ්‍යාව සහ සේවකයන්ගේ විස්තරයන් පිළිබඳව විස්තරයක් සපයනු ලබන බවට සහතික කර ඇත.</p>	
<p>2.1.2. සේවකයන්ගේ සංඛ්‍යාව සහ සේවකයන්ගේ විස්තරයන් පිළිබඳව විස්තරයක් සපයනු ලබන බවට සහතික කර ඇත.</p>	
<p>2.1.3. සේවකයන්ගේ සංඛ්‍යාව සහ සේවකයන්ගේ විස්තරයන් පිළිබඳව විස්තරයක් සපයනු ලබන බවට සහතික කර ඇත.</p>	
<p>2.1.4. සේවකයන්ගේ සංඛ්‍යාව සහ සේවකයන්ගේ විස්තරයන් පිළිබඳව විස්තරයක් සපයනු ලබන බවට සහතික කර ඇත.</p>	
<p>2.2. සේවකයන්ගේ සංඛ්‍යාව සහ සේවකයන්ගේ විස්තරයන් පිළිබඳව විස්තරයක් සපයනු ලබන බවට සහතික කර ඇත.</p>	
<p>3.1. සේවකයන්ගේ සංඛ්‍යාව සහ සේවකයන්ගේ විස්තරයන් පිළිබඳව විස්තරයක් සපයනු ලබන බවට සහතික කර ඇත. 1 දිනේ සේවකයන්ගේ සංඛ්‍යාව පිළිබඳව විස්තරයක් සපයනු ලබන බවට සහතික කර ඇත.</p>	<p>3. සේවකයන්ගේ සංඛ්‍යාව සහ සේවකයන්ගේ විස්තරයන්</p>
<p>3.2. සේවකයන්ගේ සංඛ්‍යාව සහ සේවකයන්ගේ විස්තරයන් පිළිබඳව විස්තරයක් සපයනු ලබන බවට සහතික කර ඇත. සේවකයන්ගේ සංඛ්‍යාව සහ සේවකයන්ගේ විස්තරයන් පිළිබඳව විස්තරයක් සපයනු ලබන බවට සහතික කර ඇත.</p>	



6 - ބަޔާން

ސަލާމަތުގެ ބިލް ދިވެހިރާއްޖޭގެ ޖުމްހޫރިއްޔަށް

		ސަލާމަތުގެ ބިލް ދިވެހިރާއްޖޭގެ ޖުމްހޫރިއްޔަށް
ބަޔާން ނުވަތަ ބަޔާން ނުވަތަ ބަޔާން	ބަޔާން ނުވަތަ ބަޔާން ނުވަތަ ބަޔާން	ބަޔާން ނުވަތަ ބަޔާން ނުވަތަ ބަޔާން
65	ސަލާމަތުގެ ބިލް ދިވެހިރާއްޖޭގެ ޖުމްހޫރިއްޔަށް / ސަލާމަތުގެ ބިލް ދިވެހިރާއްޖޭގެ ޖުމްހޫރިއްޔަށް (ސަލާމަތުގެ ބިލް ދިވެހިރާއްޖޭގެ ޖުމްހޫރިއްޔަށް)	ސަލާމަތުގެ ބިލް ދިވެހިރާއްޖޭގެ ޖުމްހޫރިއްޔަށް
5	ސަލާމަތުގެ ބިލް ދިވެހިރާއްޖޭގެ ޖުމްހޫރިއްޔަށް × ސަލާމަތުގެ ބިލް ދިވެހިރާއްޖޭގެ ޖުމްހޫރިއްޔަށް / 5	ސަލާމަތުގެ ބިލް ދިވެހިރާއްޖޭގެ ޖުމްހޫރިއްޔަށް
15	ސަލާމަތުގެ ބިލް ދިވެހިރާއްޖޭގެ ޖުމްހޫރިއްޔަށް × ސަލާމަތުގެ ބިލް ދިވެހިރާއްޖޭގެ ޖުމްހޫރިއްޔަށް / 15	ސަލާމަތުގެ ބިލް ދިވެހިރާއްޖޭގެ ޖުމްހޫރިއްޔަށް
15	- ސަލާމަތުގެ ބިލް ދިވެހިރާއްޖޭގެ ޖުމްހޫރިއްޔަށް ސަލާމަތުގެ ބިލް ދިވެހިރާއްޖޭގެ ޖުމްހޫރިއްޔަށް ސަލާމަތުގެ ބިލް ދިވެހިރާއްޖޭގެ ޖުމްހޫރިއްޔަށް / 5 × - ސަލާމަތުގެ ބިލް ދިވެހިރާއްޖޭގެ ޖުމްހޫރިއްޔަށް ސަލާމަތުގެ ބިލް ދިވެހިރާއްޖޭގެ ޖުމްހޫރިއްޔަށް ސަލާމަތުގެ ބިލް ދިވެހިރާއްޖޭގެ ޖުމްހޫރިއްޔަށް / 10 ×	ސަލާމަތުގެ ބިލް ދިވެހިރާއްޖޭގެ ޖުމްހޫރިއްޔަށް
100	ސަލާމަތުގެ ބިލް ދިވެހިރާއްޖޭގެ ޖުމްހޫރިއްޔަށް	



නිවැරදි කිරීම;

3-17 නිවැරදි කිරීම සඳහා, සමස්ත සේවකයන්, සමස්ත සේවකයන්, සමස්ත සේවකයන්

3-18 නිවැරදි කිරීම සඳහා, සමස්ත සේවකයන්, සමස්ත සේවකයන්, සමස්ත සේවකයන්

3-19 නිවැරදි කිරීම සඳහා, සමස්ත සේවකයන්, සමස්ත සේවකයන්, සමස්ත සේවකයන්

3-20 නිවැරදි කිරීම සඳහා, සමස්ත සේවකයන්, සමස්ත සේවකයන්, සමස්ත සේවකයන්

3-21 නිවැරදි කිරීම සඳහා, සමස්ත සේවකයන්, සමස්ත සේවකයන්, සමස්ත සේවකයන්

3-22 නිවැරදි කිරීම සඳහා, සමස්ත සේවකයන්, සමස්ත සේවකයන්, සමස්ත සේවකයන්

3-23 නිවැරදි කිරීම සඳහා, සමස්ත සේවකයන්, සමස්ත සේවකයන්, සමස්ත සේවකයන්

3-24 නිවැරදි කිරීම සඳහා, සමස්ත සේවකයන්, සමස්ත සේවකයන්, සමස්ත සේවකයන්

3-25 නිවැරදි කිරීම සඳහා, සමස්ත සේවකයන්, සමස්ත සේවකයන්, සමස්ත සේවකයන්

3-26 නිවැරදි කිරීම සඳහා, සමස්ත සේවකයන්, සමස්ත සේවකයන්, සමස්ත සේවකයන්

3-27 නිවැරදි කිරීම සඳහා, සමස්ත සේවකයන්, සමස්ත සේවකයන්, සමස්ත සේවකයන්

- සමස්ත කටයුතු සඳහා, සමස්ත සේවකයන්, සමස්ත සේවකයන්, සමස්ත සේවකයන්



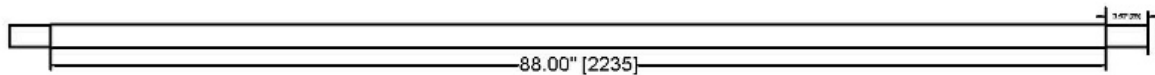
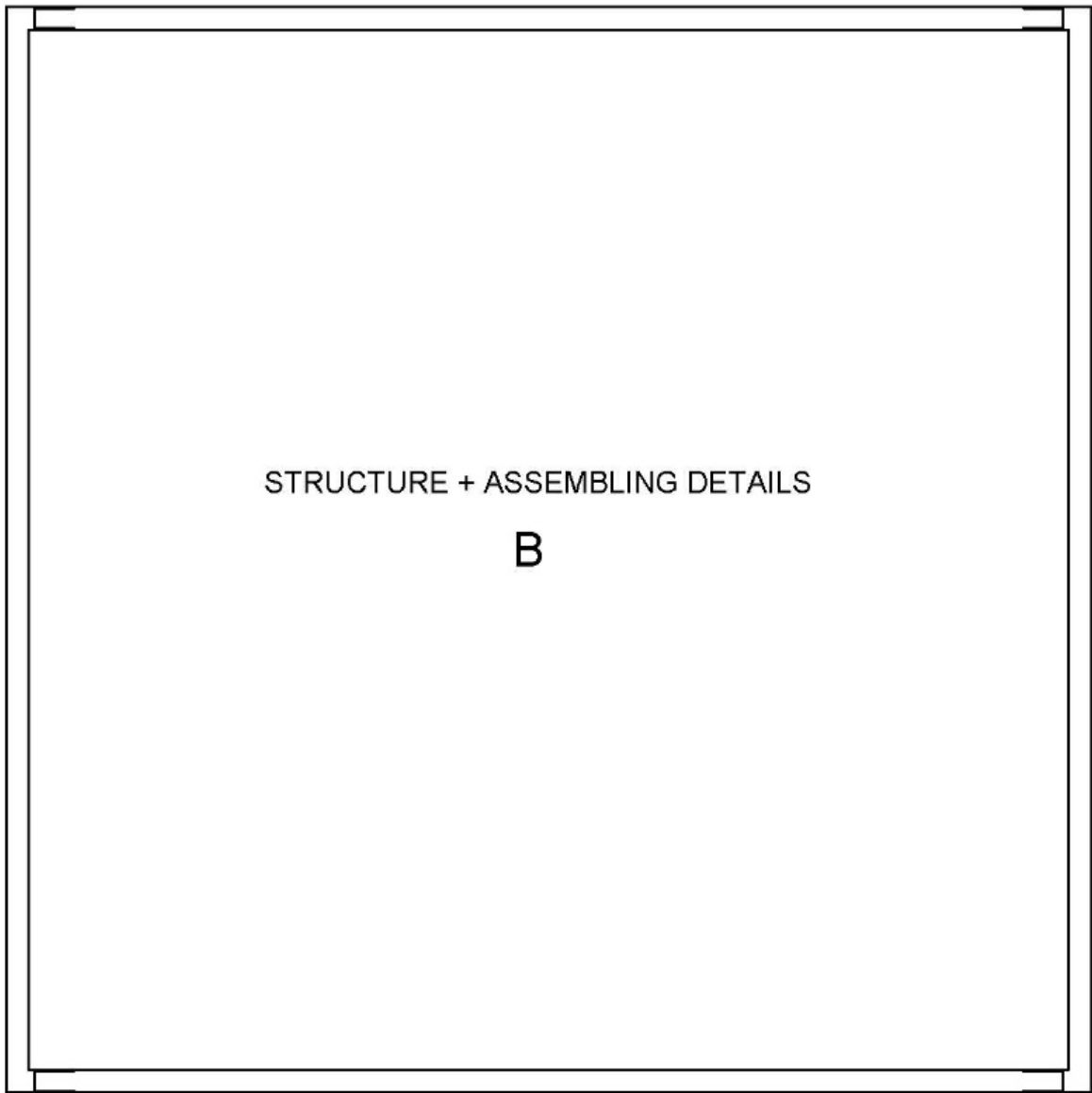
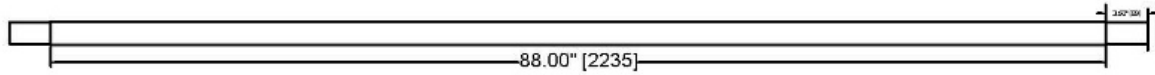

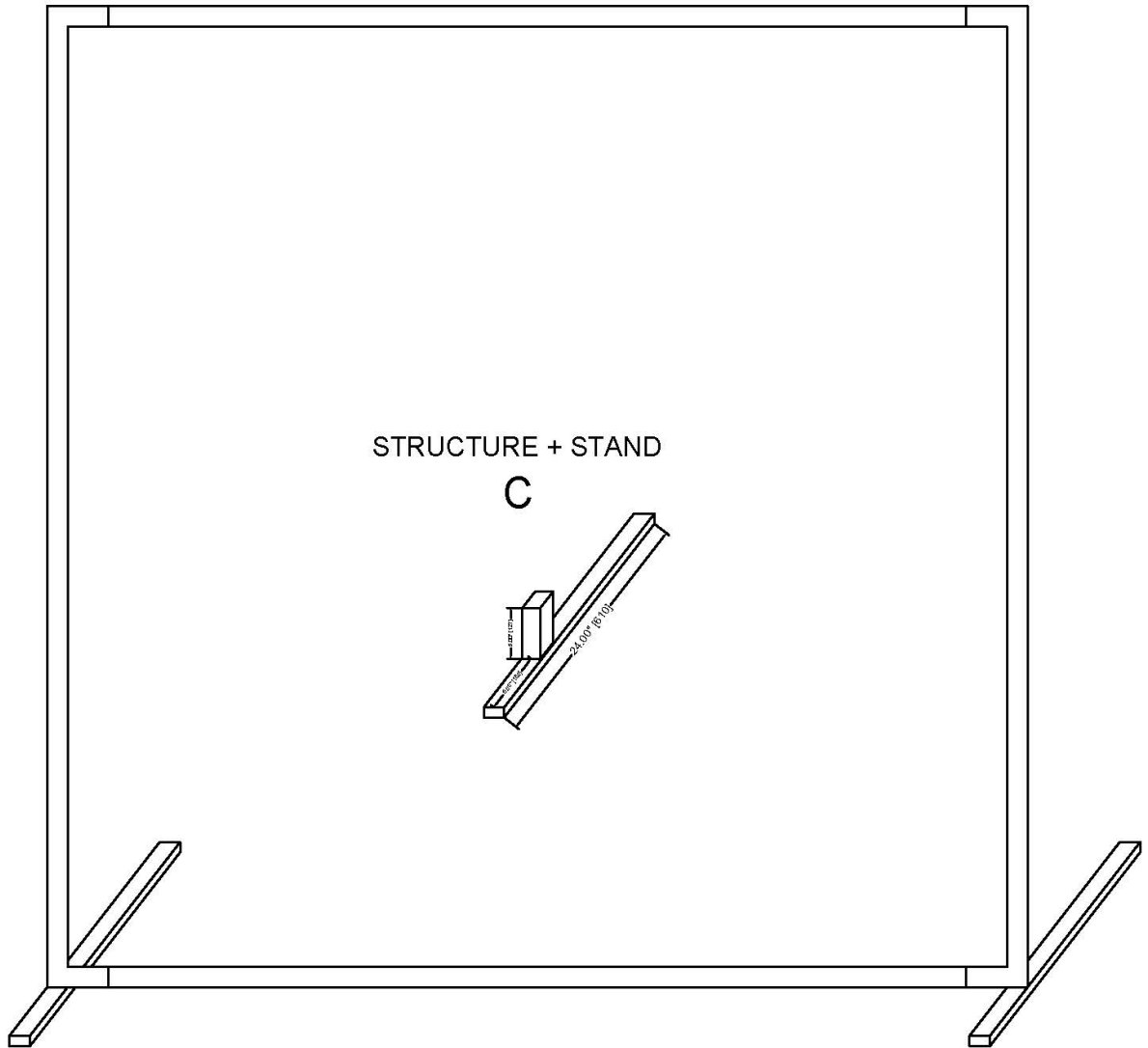

සැලසුම් කළ චිත්‍රපටයක්

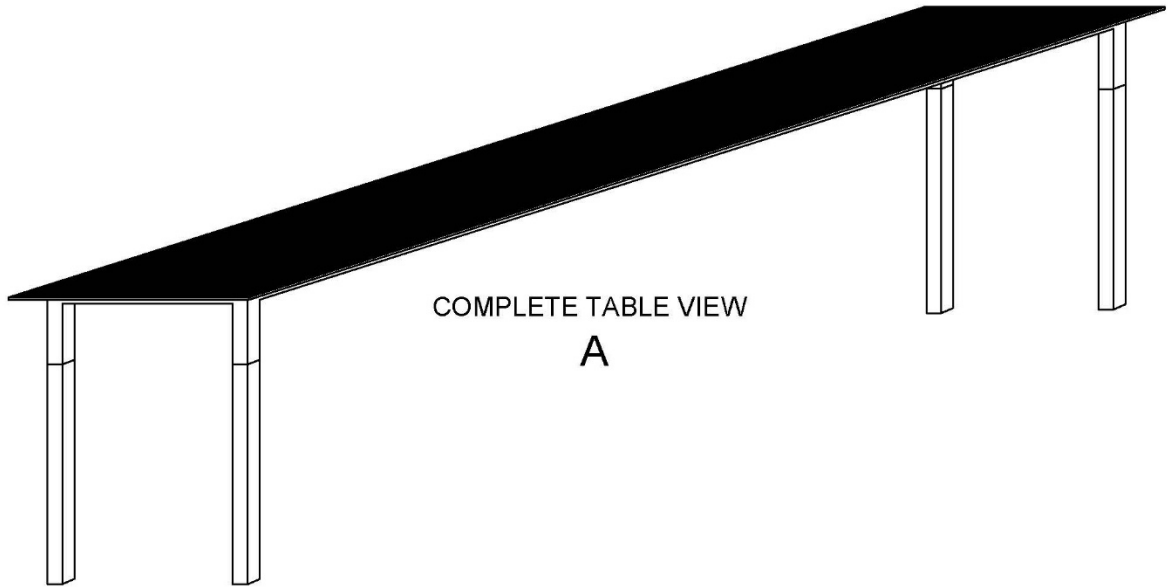

COMPLETE TABLE VIEW
A

#4- TABLE STRUCTURE
2"x1" SQUARE BAR (TOP-STRUCTURE)
#4 TABLE LEG 2"x2" SQUARE BAR

B

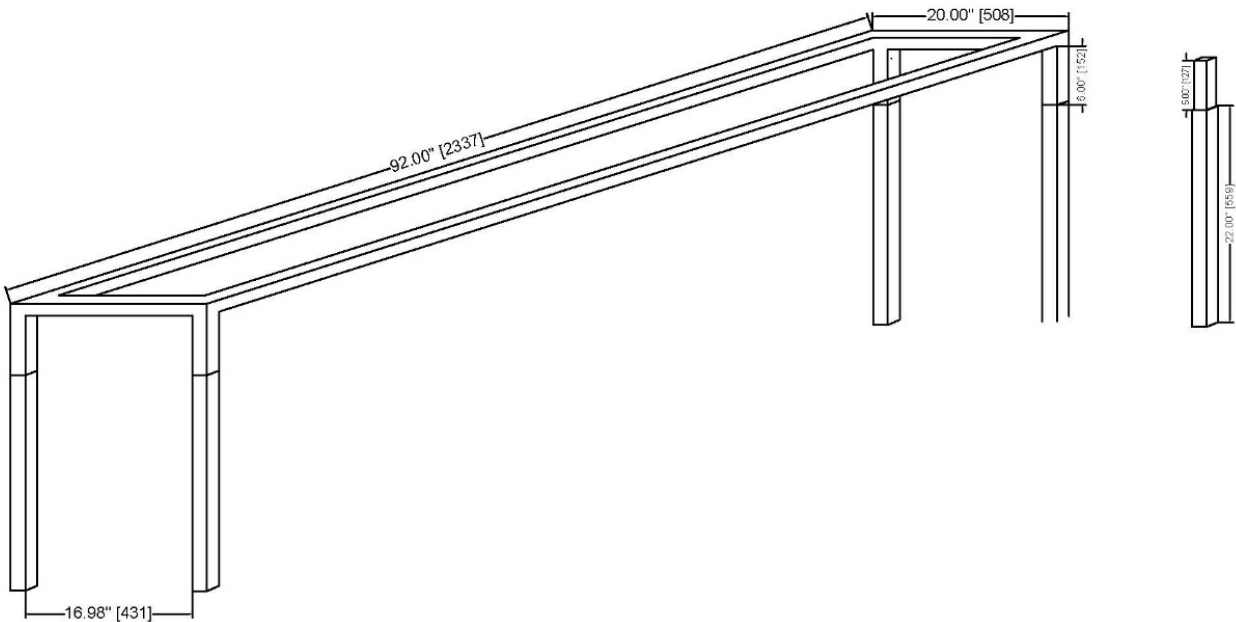

#4- TABLE-TOP-6MM PLYWOOD
(COATED WITH FIBER)

C

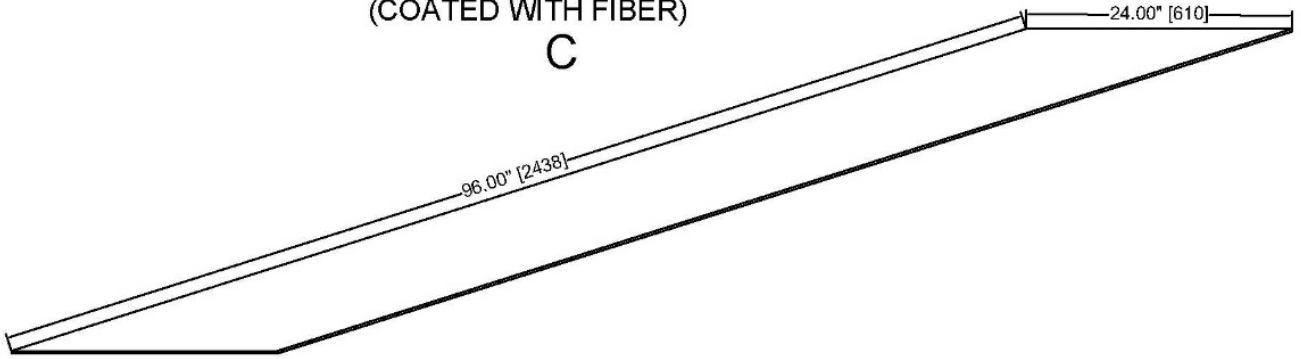

#4- TOP-BACK-SIDE WOODEN SUPPORT (2"x1")

D

