

بِسْمِ اللّٰهِ الرَّحْمٰنِ الرَّحِیْمِ

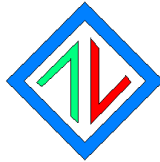

مِنْدَی لَمَعِی
مِنْدَی لَمَعِی

مِنْدَی لَمَعِی مَسْرُوعَاتُ: 2022/2021 مَسْرُوعَاتُ لَمَعِی مَسْرُوعَاتُ لَمَعِی مَسْرُوعَاتُ لَمَعِی
مِنْدَی لَمَعِی مَسْرُوعَاتُ لَمَعِی مَسْرُوعَاتُ لَمَعِی مَسْرُوعَاتُ لَمَعِی

مَسْرُوعَاتُ لَمَعِی مَسْرُوعَاتُ لَمَعِی مَسْرُوعَاتُ لَمَعِی مَسْرُوعَاتُ لَمَعِی (IUL) GS -154/2021/29

23 مَسْرُوعَاتُ لَمَعِی 2021

مَسْرُوعَاتُ لَمَعِی مَسْرُوعَاتُ لَمَعِی مَسْرُوعَاتُ لَمَعِی مَسْرُوعَاتُ لَمَعِی
مَسْرُوعَاتُ لَمَعِی مَسْرُوعَاتُ لَمَعِی مَسْرُوعَاتُ لَمَعِی مَسْرُوعَاتُ لَمَعِی

1 වන කොටස

සමස්ත පිටුව

<p>සමස්ත පිටුව</p>	<p>සමස්ත පිටුව</p>
<p>2022/2021 වසරේ පළමු භාගයේ සිට අංක 2021/29/IUL/GS-154 දක්වා සම්පූර්ණ කළ කාර්යයන්</p>	<p>1.1</p>
<p>2021 වසරේ 23 වන සමස්ත පිටුවේ සිට 2021 වසරේ 30 වන සමස්ත පිටුව දක්වා කාලයේදී පවත්වාගෙන යාමට ලක්වූ කාර්යයන්</p> <p>2021 වසරේ 00:08 සිට 13:00 දක්වා කාලයේදී පවත්වාගෙන යාමට ලක්වූ කාර්යයන්</p> <p>සමස්ත පිටුවේ සිට 2021 වසරේ 28 දක්වා කාලයේදී පවත්වාගෙන යාමට ලක්වූ කාර්යයන්</p> <p>විදුලි මාරු කිරීමේ කාර්යයන්</p> <p>දුරකථන අංකය: 6680842</p>	<p>8.1</p>
<p>2021 වසරේ 28 දක්වා කාලයේදී පවත්වාගෙන යාමට ලක්වූ කාර්යයන්</p> <p>දුරකථන අංකය: 6680842</p>	<p>9.1</p>
<p>2021 වසරේ 7 වන සමස්ත පිටුවේ සිට 2021 වසරේ 30 දක්වා කාලයේදී පවත්වාගෙන යාමට ලක්වූ කාර්යයන්</p> <p>විදුලි මාරු කිරීමේ කාර්යයන්</p> <p>දුරකථන අංකය: 7906883</p> <p>විදුලි මාරු කිරීමේ කාර්යයන්: admin@kunburudhooschool.edu.mv</p>	<p>9.2</p>
<p>2021 වසරේ 30 දක්වා කාලයේදී පවත්වාගෙන යාමට ලක්වූ කාර්යයන්</p>	<p>13.1</p>
<p>2021 වසරේ 30 දක්වා කාලයේදී පවත්වාගෙන යාමට ලක්වූ කාර්යයන්</p>	<p>18.1</p>

	<p>تَرَوَسْ: هَمَّسَوَسْرَ ١٣:٠٠</p>
	<p>سَوَسْرَ رَزَوَسْرَ مَوَسْرَ: نَسْرَ مَرْتَرَسَوَسْرَ مَوَسْرَ: 30 سَوَسْرَ 2021 تَرَوَسْ: هَمَّسَوَسْرَ ١٣:٠٠</p>
	<p>سَوَسْرَ مَوَسْرَ وَجَ مَرْتَرَسَوَسْرَ مَرْتَرَسَوَسْرَ سَجَ تَرَوَسْرَ 6 سَ اِرَ اِرَ مَوَسْرَ مَوَسْرَ.</p>
	<p>سَ سَوَسْرَ مَرْتَرَسَوَسْرَ سَ مَرْتَرَسَوَسْرَ مَرْتَرَسَوَسْرَ مَرْتَرَسَوَسْرَ -</p>
	<p>سَ سَوَسْرَ مَرْتَرَسَوَسْرَ مَرْتَرَسَوَسْرَ مَرْتَرَسَوَسْرَ مَرْتَرَسَوَسْرَ 30 (مَوَسْرَ) تَرَوَسْرَ مَوَسْرَ.</p>
	<p>مَرْتَرَسَوَسْرَ مَرْتَرَسَوَسْرَ مَرْتَرَسَوَسْرَ مَرْتَرَسَوَسْرَ مَرْتَرَسَوَسْرَ مَرْتَرَسَوَسْرَ</p>
	<p>مَوَسْرَ مَوَسْرَ مَرْتَرَسَوَسْرَ مَرْتَرَسَوَسْرَ مَوَسْرَ:</p>

3.3.2 مجھے سمجھنا ہے کہ کون سا ایجنسی کے ذریعے سب سے زیادہ سزاؤں کی تعداد بڑھانے کے لیے کوشاں ہے؟ اس کے علاوہ اس کے ذریعے کون سے ایجنسیوں نے سزاؤں کی تعداد بڑھانے کے لیے کوشاں کیا ہے؟

3.3.2 اس کے علاوہ اس کے ذریعے کون سے ایجنسیوں نے سزاؤں کی تعداد بڑھانے کے لیے کوشاں کیا ہے؟ اس کے علاوہ اس کے ذریعے کون سے ایجنسیوں نے سزاؤں کی تعداد بڑھانے کے لیے کوشاں کیا ہے؟

3.3.4 اس کے علاوہ اس کے ذریعے کون سے ایجنسیوں نے سزاؤں کی تعداد بڑھانے کے لیے کوشاں کیا ہے؟ اس کے علاوہ اس کے ذریعے کون سے ایجنسیوں نے سزاؤں کی تعداد بڑھانے کے لیے کوشاں کیا ہے؟

3.3.5 اس کے علاوہ اس کے ذریعے کون سے ایجنسیوں نے سزاؤں کی تعداد بڑھانے کے لیے کوشاں کیا ہے؟ اس کے علاوہ اس کے ذریعے کون سے ایجنسیوں نے سزاؤں کی تعداد بڑھانے کے لیے کوشاں کیا ہے؟

4.1 اس کے علاوہ اس کے ذریعے کون سے ایجنسیوں نے سزاؤں کی تعداد بڑھانے کے لیے کوشاں کیا ہے؟ اس کے علاوہ اس کے ذریعے کون سے ایجنسیوں نے سزاؤں کی تعداد بڑھانے کے لیے کوشاں کیا ہے؟

5.1 اس کے علاوہ اس کے ذریعے کون سے ایجنسیوں نے سزاؤں کی تعداد بڑھانے کے لیے کوشاں کیا ہے؟ اس کے علاوہ اس کے ذریعے کون سے ایجنسیوں نے سزاؤں کی تعداد بڑھانے کے لیے کوشاں کیا ہے؟

6.1 اس کے علاوہ اس کے ذریعے کون سے ایجنسیوں نے سزاؤں کی تعداد بڑھانے کے لیے کوشاں کیا ہے؟ اس کے علاوہ اس کے ذریعے کون سے ایجنسیوں نے سزاؤں کی تعداد بڑھانے کے لیے کوشاں کیا ہے؟

(س) اس کے علاوہ اس کے ذریعے کون سے ایجنسیوں نے سزاؤں کی تعداد بڑھانے کے لیے کوشاں کیا ہے؟

7.1 اس کے علاوہ اس کے ذریعے کون سے ایجنسیوں نے سزاؤں کی تعداد بڑھانے کے لیے کوشاں کیا ہے؟ اس کے علاوہ اس کے ذریعے کون سے ایجنسیوں نے سزاؤں کی تعداد بڑھانے کے لیے کوشاں کیا ہے؟

7.1.1 اس کے علاوہ اس کے ذریعے کون سے ایجنسیوں نے سزاؤں کی تعداد بڑھانے کے لیے کوشاں کیا ہے؟

7.1.2 اس کے علاوہ اس کے ذریعے کون سے ایجنسیوں نے سزاؤں کی تعداد بڑھانے کے لیے کوشاں کیا ہے؟

7.1.3 ለደብዳቤ አሰጣጥ ደንብ አድርጎ ይሰጣል (ከ-3)

7.1.4 የጥያቄ ሰነድ (ከ-4)

7.1.5 የተሰጠው ገቢ (ከ-5)

7.1.6 ለደብዳቤ ደንብ (ከ-6)

7.1.7 ለደብዳቤ ደንብ (ከ-7)

8. የጥያቄ ሰነድ
 8.1 ለተገኘው የጥያቄ ሰነድ ላይ ያሉትን አጠቃላይ መረጃዎች ለማሳወቅ ያስፈልጋል።
 8.2 ለተገኘው የጥያቄ ሰነድ ላይ ያሉትን አጠቃላይ መረጃዎች ለማሳወቅ ያስፈልጋል።
9. የጥያቄ ሰነድ ደንብ
 9.1 ገንዘብ ለማሳወቅ ያስፈልጋል።
 9.2 የጥያቄ ሰነድ ደንብ ላይ ያሉትን አጠቃላይ መረጃዎች ለማሳወቅ ያስፈልጋል።
 9.3 የጥያቄ ሰነድ ደንብ ላይ ያሉትን አጠቃላይ መረጃዎች ለማሳወቅ ያስፈልጋል።
10. የጥያቄ ሰነድ ደንብ
 10.1 የጥያቄ ሰነድ ደንብ ላይ ያሉትን አጠቃላይ መረጃዎች ለማሳወቅ ያስፈልጋል።
 10.2 የጥያቄ ሰነድ ደንብ ላይ ያሉትን አጠቃላይ መረጃዎች ለማሳወቅ ያስፈልጋል።

(ሐ) የጥያቄ ሰነድ ደንብ

16.2.1 16.2.1 16.2.1 16.2.1 16.2.1

16.2.2 16.2.2 16.2.2 16.2.2 16.2.2

- (a) (b) (c) (d) (e)

16.2.3 16.2.3 16.2.3 16.2.3 16.2.3

- (a) (b) (c) (d) (e)

- (a) (b) (c) (d) (e)

16.3

16.3.1 16.3.1 16.3.1 16.3.1 16.3.1

16.3.2 16.3.2 16.3.2 16.3.2 16.3.2

16.3

17.1. חוקי התכנון והקצאה של שטחי המגורים יישמו גם על שטחי המגורים המיועדים למגורים זמניים. 17. חוקי התכנון והקצאה של שטחי המגורים

17.2. סעיף 18.1 לחוקי התכנון והקצאה יחול גם על שטחי המגורים המיועדים למגורים זמניים.

17.3. סעיף 18.2 לחוקי התכנון והקצאה יחול גם על שטחי המגורים המיועדים למגורים זמניים. 18. חוקי התכנון והקצאה של שטחי המגורים

17.4. חוקי התכנון והקצאה יישמו גם על שטחי המגורים המיועדים למגורים זמניים.

18.1. חוקי התכנון והקצאה יישמו גם על שטחי המגורים המיועדים למגורים זמניים. 18. חוקי התכנון והקצאה של שטחי המגורים

18.2. חוקי התכנון והקצאה יישמו גם על שטחי המגורים המיועדים למגורים זמניים. 18.2. חוקי התכנון והקצאה של שטחי המגורים

18.3. חוקי התכנון והקצאה יישמו גם על שטחי המגורים המיועדים למגורים זמניים.

19.1. חוקי התכנון והקצאה יישמו גם על שטחי המגורים המיועדים למגורים זמניים. 19. חוקי התכנון והקצאה של שטחי המגורים

חוקי התכנון והקצאה של שטחי המגורים המיועדים למגורים זמניים

(*) חוקי התכנון והקצאה של שטחי המגורים

20.1. חוקי התכנון והקצאה יישמו גם על שטחי המגורים המיועדים למגורים זמניים. 20. חוקי התכנון והקצאה של שטחי המגורים

20.2. חוקי התכנון והקצאה יישמו גם על שטחי המגורים המיועדים למגורים זמניים.

20.3. חוקי התכנון והקצאה יישמו גם על שטחי המגורים המיועדים למגורים זמניים.

21.1. חוקי התכנון והקצאה יישמו גם על שטחי המגורים המיועדים למגורים זמניים. 21. חוקי התכנון והקצאה של שטחי המגורים

የሥራ ስልጠና ደንብ ለማውጣት ለሚያስፈልገው ሰው ስልጠና ደንብ ማዘጋጀት ይገባል፡፡
ይህ ደንብ ለሥራ ስልጠና ደንብ ማዘጋጀት ይገባል፡፡

30.1 የሥራ ስልጠና ደንብ ለሥራ ስልጠና ደንብ ማዘጋጀት ይገባል፡፡
250,000/- የሆነውን ስራ ስልጠና ደንብ ማዘጋጀት ይገባል፡፡
የሥራ ስልጠና ደንብ ለሥራ ስልጠና ደንብ ማዘጋጀት ይገባል፡፡
ይህ ደንብ ለሥራ ስልጠና ደንብ ማዘጋጀት ይገባል፡፡

30.2 የሥራ ስልጠና ደንብ ለሥራ ስልጠና ደንብ ማዘጋጀት ይገባል፡፡
የሥራ ስልጠና ደንብ ለሥራ ስልጠና ደንብ ማዘጋጀት ይገባል፡፡
ይህ ደንብ ለሥራ ስልጠና ደንብ ማዘጋጀት ይገባል፡፡

30.3 የሥራ ስልጠና ደንብ ለሥራ ስልጠና ደንብ ማዘጋጀት ይገባል፡፡
የሥራ ስልጠና ደንብ ለሥራ ስልጠና ደንብ ማዘጋጀት ይገባል፡፡
ይህ ደንብ ለሥራ ስልጠና ደንብ ማዘጋጀት ይገባል፡፡

31.1 የሥራ ስልጠና ደንብ ለሥራ ስልጠና ደንብ ማዘጋጀት ይገባል፡፡
17.09 ዓ.ም. ስራ ስልጠና ደንብ ማዘጋጀት ይገባል፡፡
የሥራ ስልጠና ደንብ ለሥራ ስልጠና ደንብ ማዘጋጀት ይገባል፡፡
13-K/CIR/2018/01 ስራ ስልጠና ደንብ ማዘጋጀት ይገባል፡፡
ይህ ደንብ ለሥራ ስልጠና ደንብ ማዘጋጀት ይገባል፡፡

31.2 የሥራ ስልጠና ደንብ ለሥራ ስልጠና ደንብ ማዘጋጀት ይገባል፡፡
17.09 ዓ.ም. ስራ ስልጠና ደንብ ማዘጋጀት ይገባል፡፡
የሥራ ስልጠና ደንብ ለሥራ ስልጠና ደንብ ማዘጋጀት ይገባል፡፡
13-K/CIR/2018/01 ስራ ስልጠና ደንብ ማዘጋጀት ይገባል፡፡
18 ዓ.ም. ስራ ስልጠና ደንብ ማዘጋጀት ይገባል፡፡
ይህ ደንብ ለሥራ ስልጠና ደንብ ማዘጋጀት ይገባል፡፡
PR-14 የሥራ ስልጠና ደንብ ማዘጋጀት ይገባል፡፡

31.3 የሥራ ስልጠና ደንብ ለሥራ ስልጠና ደንብ ማዘጋጀት ይገባል፡፡
17.09 ዓ.ም. ስራ ስልጠና ደንብ ማዘጋጀት ይገባል፡፡
የሥራ ስልጠና ደንብ ለሥራ ስልጠና ደንብ ማዘጋጀት ይገባል፡፡
7 (ሐገ) የሥራ ስልጠና ደንብ ማዘጋጀት ይገባል፡፡
የሥራ ስልጠና ደንብ ለሥራ ስልጠና ደንብ ማዘጋጀት ይገባል፡፡
13-K/CIR/2018/01 ስራ ስልጠና ደንብ ማዘጋጀት ይገባል፡፡
19 ዓ.ም. ስራ ስልጠና ደንብ ማዘጋጀት ይገባል፡፡
ይህ ደንብ ለሥራ ስልጠና ደንብ ማዘጋጀት ይገባል፡፡
PR-14 የሥራ ስልጠና ደንብ ማዘጋጀት ይገባል፡፡

31.4. ተገቢውን ገንዘብ ለማግኘት 17.09 ኃይለማርያም 2021 ዓ.ም. ለገንዘብ ጥያቄ ማቅረብ ጀመሩ። ገንዘብ ለማግኘት ለሚችሉት ገንዘብ ጥያቄዎች ላይ ብቻ ገንዘብ ለማግኘት ይችላሉ። ገንዘብ ለማግኘት ለሚችሉት ገንዘብ ጥያቄዎች ላይ ብቻ ገንዘብ ለማግኘት ይችላሉ።

32.1. ገንዘብ ለማግኘት ለሚችሉት ገንዘብ ጥያቄዎች ላይ ብቻ ገንዘብ ለማግኘት ይችላሉ። ገንዘብ ለማግኘት ለሚችሉት ገንዘብ ጥያቄዎች ላይ ብቻ ገንዘብ ለማግኘት ይችላሉ። ገንዘብ ለማግኘት ለሚችሉት ገንዘብ ጥያቄዎች ላይ ብቻ ገንዘብ ለማግኘት ይችላሉ።

سۆزلۈك - 3

ئادەتتە قوللىنىلىدىغان سۆزلۈك

- 33.1. "سۆزلۈك" دېگەن سۆز "سۆز" دېگەن سۆزنىڭ ئۆزگەرتىلىشى، ئۇ سۆزلۈك ئىكەنلىكىنى كۆرسىتىدۇ.
33.2. "سۆزلۈك" دېگەن سۆز "سۆز" دېگەن سۆزنىڭ ئۆزگەرتىلىشى، ئۇ سۆزلۈك ئىكەنلىكىنى كۆرسىتىدۇ.
33.3. "سۆزلۈك" دېگەن سۆز "سۆز" دېگەن سۆزنىڭ ئۆزگەرتىلىشى، ئۇ سۆزلۈك ئىكەنلىكىنى كۆرسىتىدۇ.
33.4. "سۆزلۈك" دېگەن سۆز "سۆز" دېگەن سۆزنىڭ ئۆزگەرتىلىشى، ئۇ سۆزلۈك ئىكەنلىكىنى كۆرسىتىدۇ.
33.5. "سۆزلۈك" دېگەن سۆز "سۆز" دېگەن سۆزنىڭ ئۆزگەرتىلىشى، ئۇ سۆزلۈك ئىكەنلىكىنى كۆرسىتىدۇ.
34.1. "سۆزلۈك" دېگەن سۆز "سۆز" دېگەن سۆزنىڭ ئۆزگەرتىلىشى، ئۇ سۆزلۈك ئىكەنلىكىنى كۆرسىتىدۇ.
34.2. "سۆزلۈك" دېگەن سۆز "سۆز" دېگەن سۆزنىڭ ئۆزگەرتىلىشى، ئۇ سۆزلۈك ئىكەنلىكىنى كۆرسىتىدۇ.
34.3. "سۆزلۈك" دېگەن سۆز "سۆز" دېگەن سۆزنىڭ ئۆزگەرتىلىشى، ئۇ سۆزلۈك ئىكەنلىكىنى كۆرسىتىدۇ.
35.1. "سۆزلۈك" دېگەن سۆز "سۆز" دېگەن سۆزنىڭ ئۆزگەرتىلىشى، ئۇ سۆزلۈك ئىكەنلىكىنى كۆرسىتىدۇ.
35.2. "سۆزلۈك" دېگەن سۆز "سۆز" دېگەن سۆزنىڭ ئۆزگەرتىلىشى، ئۇ سۆزلۈك ئىكەنلىكىنى كۆرسىتىدۇ.
36.1. "سۆزلۈك" دېگەن سۆز "سۆز" دېگەن سۆزنىڭ ئۆزگەرتىلىشى، ئۇ سۆزلۈك ئىكەنلىكىنى كۆرسىتىدۇ.
36.2. "سۆزلۈك" دېگەن سۆز "سۆز" دېگەن سۆزنىڭ ئۆزگەرتىلىشى، ئۇ سۆزلۈك ئىكەنلىكىنى كۆرسىتىدۇ.

36.3 ለሰውነት ጉዳት ምክንያት የሚከሰቱ ጉዳቶችን ለመቀነስ ማድረግ የሚያስፈልገውን ጥራት ማረጋገጥ ይቻላል። ለምሳሌ፣ የሰውነት ጉዳት ምክንያት የሚከሰቱ ጉዳቶችን ለመቀነስ ማድረግ የሚያስፈልገውን ጥራት ማረጋገጥ ይቻላል።

37.1 ለሰውነት ጉዳት ምክንያት የሚከሰቱ ጉዳቶችን ለመቀነስ ማድረግ የሚያስፈልገውን ጥራት ማረጋገጥ ይቻላል።

37.2 ለሰውነት ጉዳት ምክንያት የሚከሰቱ ጉዳቶችን ለመቀነስ ማድረግ የሚያስፈልገውን ጥራት ማረጋገጥ ይቻላል።

37.3 ለሰውነት ጉዳት ምክንያት የሚከሰቱ ጉዳቶችን ለመቀነስ ማድረግ የሚያስፈልገውን ጥራት ማረጋገጥ ይቻላል።

38.1 ለሰውነት ጉዳት ምክንያት የሚከሰቱ ጉዳቶችን ለመቀነስ ማድረግ የሚያስፈልገውን ጥራት ማረጋገጥ ይቻላል።

38.2 ለሰውነት ጉዳት ምክንያት የሚከሰቱ ጉዳቶችን ለመቀነስ ማድረግ የሚያስፈልገውን ጥራት ማረጋገጥ ይቻላል።

$$CP \cdot 0.005 \cdot LD = \text{ድምር ጉዳት ምክንያት የሚከሰቱ ጉዳቶች}$$

CP (የጉዳት ምክንያት የሚከሰቱ ጉዳቶች)፡ ለሰውነት ጉዳት ምክንያት የሚከሰቱ ጉዳቶች

LD (ጉዳት ምክንያት የሚከሰቱ ጉዳቶች)፡ ለሰውነት ጉዳት ምክንያት የሚከሰቱ ጉዳቶች

38.3 ለሰውነት ጉዳት ምክንያት የሚከሰቱ ጉዳቶችን ለመቀነስ ማድረግ የሚያስፈልገውን ጥራት ማረጋገጥ ይቻላል።

38.4 ለሰውነት ጉዳት ምክንያት የሚከሰቱ ጉዳቶችን ለመቀነስ ማድረግ የሚያስፈልገውን ጥራት ማረጋገጥ ይቻላል።

39.1 ለሰውነት ጉዳት ምክንያት የሚከሰቱ ጉዳቶችን ለመቀነስ ማድረግ የሚያስፈልገውን ጥራት ማረጋገጥ ይቻላል።

سورہ قمر - 4

حصہ قمریہ

حصہ 1 - قمریہ

سورہ قمریہ کے آیتوں کی تفصیلی فہرست

#	تفصیلی فہرست
سورہ قمریہ کے آیتوں کی تفصیلی فہرست	
1	سورہ قمریہ کی آیت (2)
2	تیسری آیت اور چوتھی آیت کے درمیان میں آیتوں کی تفصیلی فہرست
3	سورہ قمریہ کی آیت (3)
4	سورہ قمریہ کی آیت (4)
5	سورہ قمریہ کی آیت (5)
6	سورہ قمریہ کی آیت (6)
7	6.1 اور 6.2 کے درمیان میں آیتوں کی تفصیلی فہرست
8	سورہ قمریہ کی آیت (8)
سورہ قمریہ کے آیتوں کی تفصیلی فہرست	
9	سورہ قمریہ کی آیت (9)
10	سورہ قمریہ کی آیت (10)
سورہ قمریہ کے آیتوں کی تفصیلی فہرست	
11	سورہ قمریہ کی آیت (11)
12	سورہ قمریہ کی آیت (12)
13	سورہ قمریہ کی آیت (13)
14	سورہ قمریہ کی آیت (14)
سورہ قمریہ کے آیتوں کی تفصیلی فہرست	
15	سورہ قمریہ کی آیت (15)
16	سورہ قمریہ کی آیت (16)

حصہ 2 - قمریہ

ئۆسۈم ئۆزۈم ئۆزۈم ئۆزۈم

1. ئۆسۈم ئۆزۈم ئۆزۈم ئۆزۈم		
	سۆزۈم	-1.1
	سۆزۈم ئۆزۈم ئۆزۈم ئۆزۈم	-1.2
	سۆزۈم ئۆزۈم ئۆزۈم	-1.3
	سۆزۈم ئۆزۈم ئۆزۈم	-1.4
	سۆزۈم ئۆزۈم ئۆزۈم ئۆزۈم	-1.5
	سۆزۈم ئۆزۈم ئۆزۈم	-1.6
	سۆزۈم ئۆزۈم ئۆزۈم	-1.7
	سۆزۈم ئۆزۈم ئۆزۈم	-1.8
2. ئۆسۈم ئۆزۈم ئۆزۈم ئۆزۈم (ئۆزۈم ئۆزۈم ئۆزۈم ئۆزۈم، ئۆزۈم ئۆزۈم ئۆزۈم ئۆزۈم ئۆزۈم ئۆزۈم)		
#	سۆزۈم	سۆزۈم
	سۆزۈم ئۆزۈم ئۆزۈم	
	سۆزۈم ئۆزۈم ئۆزۈم	
	سۆزۈم ئۆزۈم ئۆزۈم	
3. ئۆزۈم ئۆزۈم ئۆزۈم ئۆزۈم		

4 - سَوِيحَرِ قَرْمِ

سَوِيحَرِ قَرْمِ سَوِيحَرِ قَرْمِ سَوِيحَرِ قَرْمِ

سَوِيحَرِ قَرْمِ سَوِيحَرِ قَرْمِ سَوِيحَرِ قَرْمِ			
#	سَوِيحَرِ قَرْمِ سَوِيحَرِ قَرْمِ	سَوِيحَرِ قَرْمِ سَوِيحَرِ قَرْمِ	سَوِيحَرِ قَرْمِ سَوِيحَرِ قَرْمِ (سَوِيحَرِ قَرْمِ)
	سَوِيحَرِ قَرْمِ		
سَوِيحَرِ قَرْمِ سَوِيحَرِ قَرْمِ سَوِيحَرِ قَرْمِ			
#	سَوِيحَرِ قَرْمِ سَوِيحَرِ قَرْمِ	سَوِيحَرِ قَرْمِ سَوِيحَرِ قَرْمِ	سَوِيحَرِ قَرْمِ سَوِيحَرِ قَرْمِ (سَوِيحَرِ قَرْمِ)
	سَوِيحَرِ قَرْمِ		

6 - قورون

سورس نوم و قورون نوم و سورس نوم و سورس نوم

سورس نوم و قورون نوم	سورس نوم و قورون نوم	سورس نوم و قورون نوم
85	سورس نوم و قورون نوم / سورس نوم و قورون نوم (سورس نوم و قورون نوم) سورس نوم و قورون نوم (سورس نوم و قورون نوم)	سورس نوم و قورون نوم
05	سورس نوم و قورون نوم / سورس نوم و قورون نوم (سورس نوم و قورون نوم) سورس نوم و قورون نوم (سورس نوم و قورون نوم) سورس نوم و قورون نوم (سورس نوم و قورون نوم)	سورس نوم و قورون نوم
05	سورس نوم و قورون نوم / سورس نوم و قورون نوم (سورس نوم و قورون نوم) سورس نوم و قورون نوم (سورس نوم و قورون نوم) سورس نوم و قورون نوم (سورس نوم و قورون نوم)	سورس نوم و قورون نوم
05	سورس نوم و قورون نوم / سورس نوم و قورون نوم (سورس نوم و قورون نوم) سورس نوم و قورون نوم (سورس نوم و قورون نوم) سورس نوم و قورون نوم (سورس نوم و قورون نوم)	سورس نوم و قورون نوم
100		سورس نوم و قورون نوم

7 - ބަންދު

ބަންދުގެ ސަބަބު

Form of Bid Security (Bank Guarantee)

WHEREAS,[name of Bidder] (hereinafter called “the Bidder”) has submitted his Bid for the Project no.....issued by the Ministry of Finance and Treasury onfor construction of [name of Contract] (hereinafter called “the Bid”).

KNOW ALL PEOPLE by these presents that We [name of Bank] of [name of country] having our registered office at (hereinafter called “the Bank”) are bound unto[name of Purchaser] (hereinafter called “the Purchaser”) in the sum of *..... for which payment well and truly to be made to the said Purchaser, the Bank binds itself, its successors, and assigns by these presents.

SEALED with the Common Seal of the said Bank thisday of20.....

THE CONDITIONS of this obligation are:

- (1) If, after Bid opening, the Bidder withdraws his Bid during the period of Bid validity specified in the Form of Bid;
- or
- (2) If the Bidder having been notified of the acceptance of his Bid by the Purchaser during the period of Bid validity:
 - (a) fails or refuses to execute the Form of Agreement in accordance with the Instructions to Bidders, if required; or
 - (b) fails or refuses to furnish the Performance Security, in accordance with the Instruction to Bidders; or
 - (c) does not accept the correction of the Bid Price pursuant to Clause 27,

* The Bidder should insert the amount of the Guarantee in words and figures denominated in Maldivian Rufiyaa. This figure should be the same as shown in Clause 16.1 of the Instructions to Bidders.

we undertake to pay to the Purchaser up to the above amount upon receipt of his first written demand, without the Purchaser’s having to substantiate his demand, provided that in his demand the Purchaser will note that the amount claimed by him is due to him owing to the occurrence of one or any of the three conditions, specifying the occurred condition or conditions.

This Guarantee will remain in force up to and including the date days after the deadline for submission of bids as such deadline is stated in the Instructions to Bidders or as it may be extended by the Purchaser, notice of which extension(s) to the Bank is hereby waived. Any demand in respect of this Guarantee should reach the Bank not later than the above date.

DATE..... SIGNATURE OF THE BANK

WITNESS SEAL

[signature, name, and address]

8 - ބޭނުންކުރާ ގޮތުގައި

ބޭނުންކުރާ ގޮތުގައި ޖަހާ ބޭނުންކުރާ ގޮތުގައި

Form of Performance Bank Guarantee (Unconditional)

To:
[name & address of Purchaser]
.....
.....

WHEREAS [name and address of Supplier] (hereinafter called “the Supplier”) has undertaken, in pursuance of Contract No. dated to execute [name of Contract and brief description of Works] (hereinafter called “the Contract”);

AND WHEREAS it has been stipulated by you in the said Contract that the Supplier shall furnish you with a Bank Guarantee by a recognized bank for the sum specified therein as security for compliance with his obligations in accordance with the Contract;

AND WHEREAS we have agreed to give the Supplier such a Bank Guarantee;

NOW THEREFORE we hereby affirm that we are the Guarantor and responsible to you, on behalf of the Supplier, up to a total of *..... [amount of Guarantee] [amount in words], such sum being payable in the types and proportions of currencies in which the Contract Price is payable, and we undertake to pay you, upon your first written demand and without cavil or argument, any sum or sums within the limits of [amount of Guarantee] as aforesaid without your needing to prove or to show grounds or reasons for your demand for the sum specified therein.

*An amount is to be inserted by the Guarantor, representing the percentage of the Contract Price specified in the Contract, in Maldivian Rufiyaa.

We hereby waive the necessity of your demanding the said debt from the Supplier before presenting us with the demand.

We further agree that no change or addition to or other modification of the terms of the Contract or of the Works to be performed there under or of any of the Contract documents which may be made between you and the Supplier shall in any way release us from any liability under this Guarantee, and we hereby waive notice of any such change, addition, or modification.

This Guarantee shall be valid until the date of issue of the Defects Correction Certificate.

SIGNATURE AND SEAL OF THE GUARANTOR

Name of Bank

Address

.....

.....

Date

9 - ބޭނުންކުރާ ގޮތުގައި

ފުރިހަމަކުރެއްވުމަށް ފުރިހަމަކުރެއްވުމަށް

Form of Bank Guarantee for Advance Payment

To:
[name & address of Purchaser]
.....
.....

[name of Contract]

Gentlemen:

In accordance with the provisions of the Conditions of Contract, of the above-mentioned Contract,
.....[name and address of Supplier] (hereinafter called "the Supplier") shall deposit with
..... [name of Purchaser] a Bank Guarantee to guarantee his proper and faithful performance under the said Clause of the Contract in an amount of[amount of Guarantee]
.....[amount in words].

We, the
[Bank or Financial Institution], as instructed by the Supplier, agree unconditionally and irrevocably to guarantee as primary obligator and not as Surety merely, the payment to
[name of Purchaser] on his first demand without whatsoever right of objection on our part and without his first claim to the Supplier, in the amount not exceeding *.....
[amount of Guarantee]..... [amount in words].

We further agree that no change or addition to or other modification of the terms of the Contract or of Works to be performed there under or of any of the Contract documents which may be made between
.....[name of Purchaser] and the Supplier, shall in any way release us from any liability under this Guarantee, and we hereby waive notice of any such change, addition, or modification.

* An amount is to be inserted by the Bank or Financial Institution representing the amount of the Advance Payment, in Maldivian Rufiyaa.

This Guarantee shall remain valid and in full effect from the date of the advance payment under the Contract until[name of Purchaser] receives full repayment of the same amount from the Supplier.

Yours truly,
SIGNATURE AND SEAL:
NAME & ADDRESS OF BANK/INSTITUTION

سَوِيَر قَرَج - 5

سَوِيَر قَرَج 2021 سَوِيَر قَرَج	
سَوِيَر قَرَج 2021 سَوِيَر قَرَج	سَوِيَر قَرَج 2021 سَوِيَر قَرَج
سَوِيَر قَرَج 2021 سَوِيَر قَرَج	سَوِيَر قَرَج 2021 سَوِيَر قَرَج
سَوِيَر قَرَج 2021 سَوِيَر قَرَج	سَوِيَر قَرَج 2021 سَوِيَر قَرَج
سَوِيَر قَرَج 2021 سَوِيَر قَرَج	سَوِيَر قَرَج 2021 سَوِيَر قَرَج
سَوِيَر قَرَج 2021 سَوِيَر قَرَج	سَوِيَر قَرَج 2021 سَوِيَر قَرَج
سَوِيَر قَرَج 2021 سَوِيَر قَرَج	سَوِيَر قَرَج 2021 سَوِيَر قَرَج
سَوِيَر قَرَج 2021 سَوِيَر قَرَج	سَوِيَر قَرَج 2021 سَوِيَر قَرَج

<p>سورۃ قمر</p> <p>سورۃ قمر</p> <p>سورۃ قمر</p> <p>سورۃ قمر</p> <p>سورۃ قمر</p>	<p>سورۃ قمر</p> <p>سورۃ قمر</p> <p>سورۃ قمر</p> <p>سورۃ قمر</p> <p>سورۃ قمر</p>
<p>سورۃ قمر</p> <p>سورۃ قمر</p> <p>سورۃ قمر</p> <p>سورۃ قمر</p> <p>سورۃ قمر</p>	<p>سورۃ قمر</p> <p>سورۃ قمر</p> <p>سورۃ قمر</p> <p>سورۃ قمر</p> <p>سورۃ قمر</p>
<p>سورۃ قمر</p> <p>سورۃ قمر</p> <p>سورۃ قمر</p> <p>سورۃ قمر</p> <p>سورۃ قمر</p>	<p>سورۃ قمر</p> <p>سورۃ قمر</p> <p>سورۃ قمر</p> <p>سورۃ قمر</p> <p>سورۃ قمر</p>
<p>سورۃ قمر</p> <p>سورۃ قمر</p> <p>سورۃ قمر</p> <p>سورۃ قمر</p> <p>سورۃ قمر</p>	<p>سورۃ قمر</p> <p>سورۃ قمر</p> <p>سورۃ قمر</p> <p>سورۃ قمر</p> <p>سورۃ قمر</p>
<p>سورۃ قمر</p> <p>سورۃ قمر</p> <p>سورۃ قمر</p> <p>سورۃ قمر</p> <p>سورۃ قمر</p>	<p>سورۃ قمر</p> <p>سورۃ قمر</p> <p>سورۃ قمر</p> <p>سورۃ قمر</p> <p>سورۃ قمر</p>
<p>سورۃ قمر</p> <p>سورۃ قمر</p> <p>سورۃ قمر</p> <p>سورۃ قمر</p> <p>سورۃ قمر</p>	<p>سورۃ قمر</p> <p>سورۃ قمر</p> <p>سورۃ قمر</p> <p>سورۃ قمر</p> <p>سورۃ قمر</p>

<ul style="list-style-type: none"> • לא יבצעו את המעורבות של המעורבים בניהול המעורבות במהלך המעורבות אם מעורב אחד מהמעורבים אינו מעורב במעורבות. • מעורבות של מעורב אחד מהמעורבים במעורבות של מעורב אחר מהמעורבים. • מעורבות של מעורב אחד מהמעורבים במעורבות של מעורב אחר מהמעורבים. 	
-----------------------------------------------------------------------------------------------------------------------------------------------------------------------------------------------------------------------------------------------------------------------------------------------------------------------	--

2. סעיף 2

<p>2.1.1 * 2 פרטים רגילים.</p>	<p>2.1 פרטים רגילים</p>
<ul style="list-style-type: none"> ❖ מעורבות של מעורב אחד מהמעורבים במעורבות של מעורב אחר מהמעורבים. ❖ מעורבות של מעורב אחד מהמעורבים במעורבות של מעורב אחר מהמעורבים. ❖ מעורבות של מעורב אחד מהמעורבים במעורבות של מעורב אחר מהמעורבים. ❖ מעורבות של מעורב אחד מהמעורבים במעורבות של מעורב אחר מהמעורבים. 	<p>דאגה:</p>

3. סעיף 3

<p>3.1.1 * 3 פרטים רגילים</p>	<p>3.1 פרטים רגילים</p>
<ul style="list-style-type: none"> * מעורבות של מעורב אחד מהמעורבים במעורבות של מעורב אחר מהמעורבים. * מעורבות של מעורב אחד מהמעורבים במעורבות של מעורב אחר מהמעורבים. * מעורבות של מעורב אחד מהמעורבים במעורבות של מעורב אחר מהמעורבים. * מעורבות של מעורב אחד מהמעורבים במעורבות של מעורב אחר מהמעורבים. * מעורבות של מעורב אחד מהמעורבים במעורבות של מעורב אחר מהמעורבים. * מעורבות של מעורב אחד מהמעורבים במעורבות של מעורב אחר מהמעורבים. 	<p>דאגה:</p>

4. סעיף 4

<p>4.1.1 סעיף 4 פרטים רגילים</p>	<p>4.1 פרטים רגילים</p>
<ul style="list-style-type: none"> • מעורבות של מעורב אחד מהמעורבים במעורבות של מעורב אחר מהמעורבים. • מעורבות של מעורב אחד מהמעורבים במעורבות של מעורב אחר מהמעורבים. 	<p>דאגה:</p>

<p>10.1 תר שבת</p>	<p>11.1.1 ספר השאלות ו תר שבת</p>
<p>❖ 11.2.1 תר שבת ו תר שבת ❖ 5, 6 תר שבת ו תר שבת ❖ 5, 6, 7 תר שבת ו תר שבת ❖ 5, 6, 7 תר שבת ו תר שבת ❖ תר שבת ו תר שבת ❖ תר שבת ו תר שבת ❖ תר שבת ו תר שבת ❖ תר שבת ו תר שבת</p>	<p>דברי הלכה:</p>

דברי הלכה 11

<p>7.1 ספר השאלות</p>	<p>7.1.1 ספר השאלות ו תר שבת</p>
<p>* ספר השאלות 6 ו תר שבת, תר שבת, תר שבת, תר שבת, תר שבת • ספר השאלות 9 ו תר שבת, תר שבת, תר שבת • ספר השאלות 9 ו תר שבת, תר שבת, תר שבת • ספר השאלות 9 ו תר שבת, תר שבת, תר שבת</p>	<p>דברי הלכה:</p>

تکراری سچ 1، تکراری

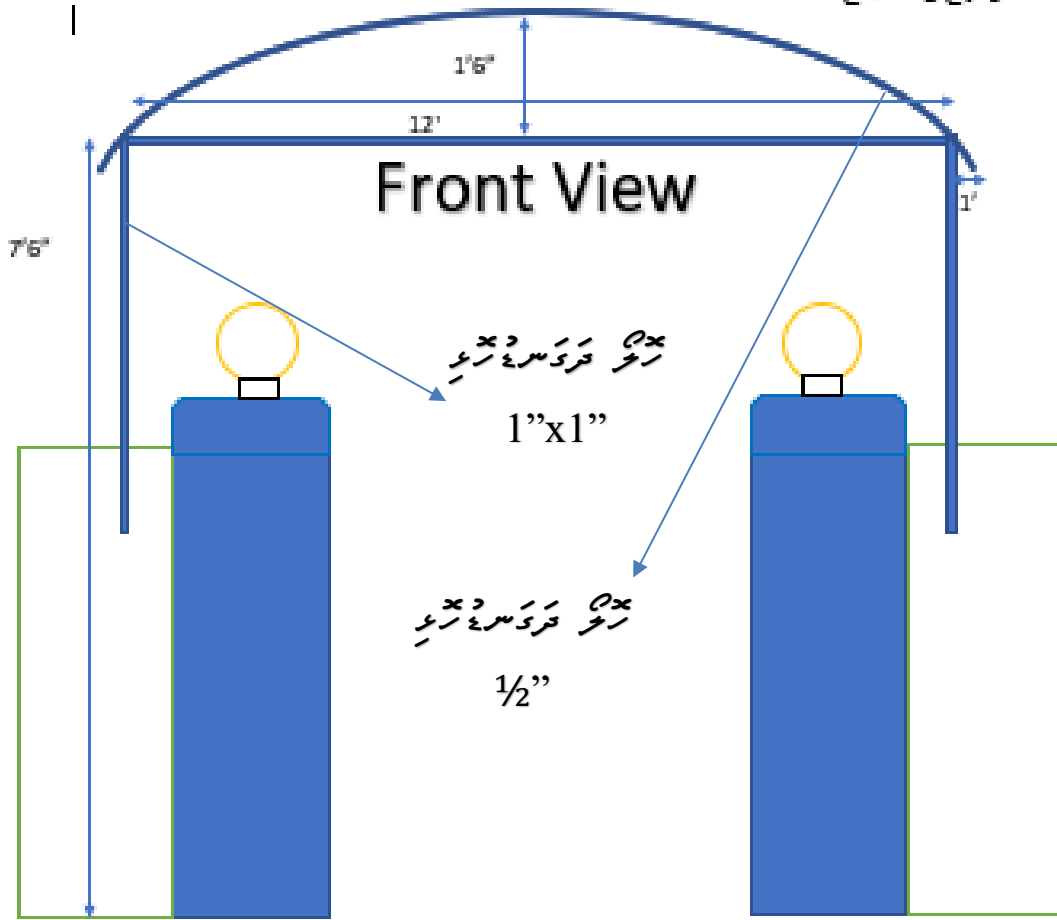

Top View

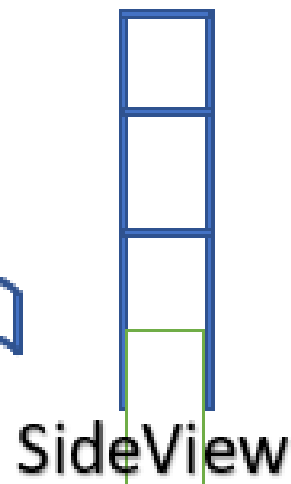
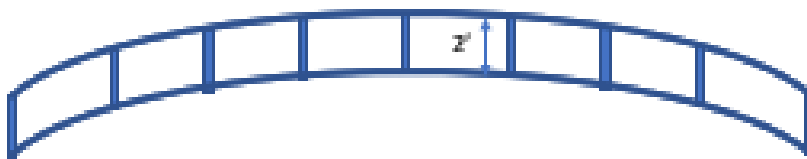

کلاس روم 2، کونسل ایف، سکول ایف، کراچی

کلاس روم 2، کونسل ایف، سکول ایف، کراچی

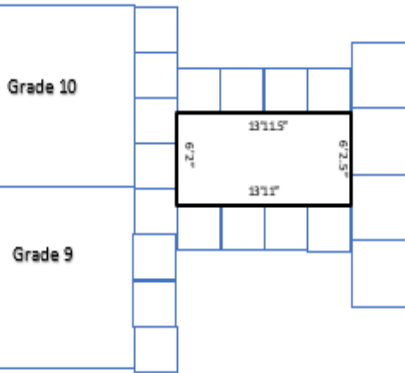
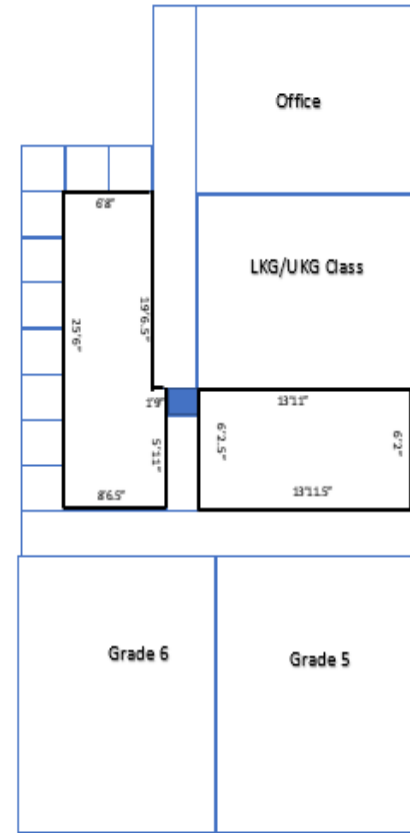

3 گورنر، کامپیوٹر گرافکس

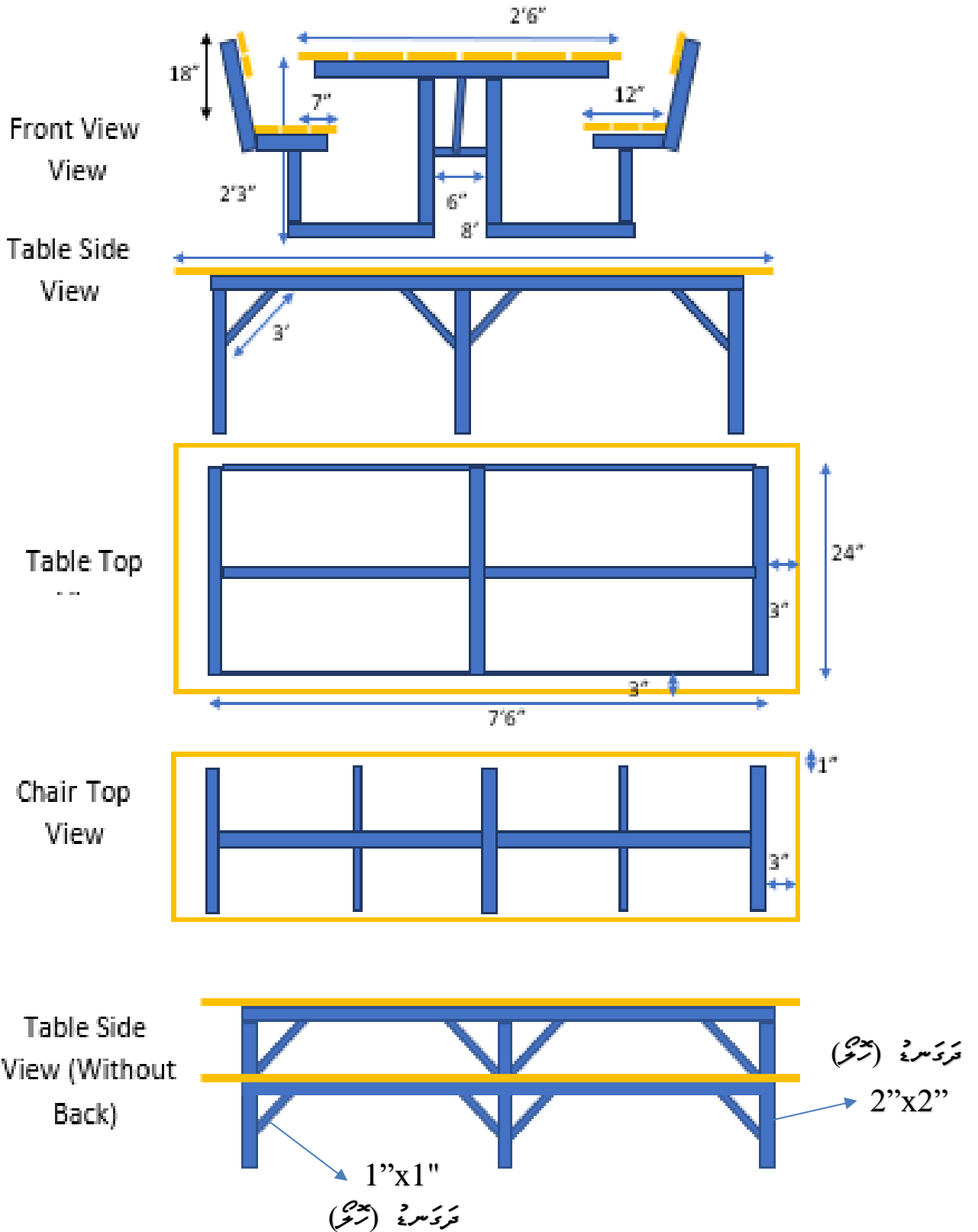

سَوِيَرِ قَرِي 4، سَوِيَرِ قَرِي

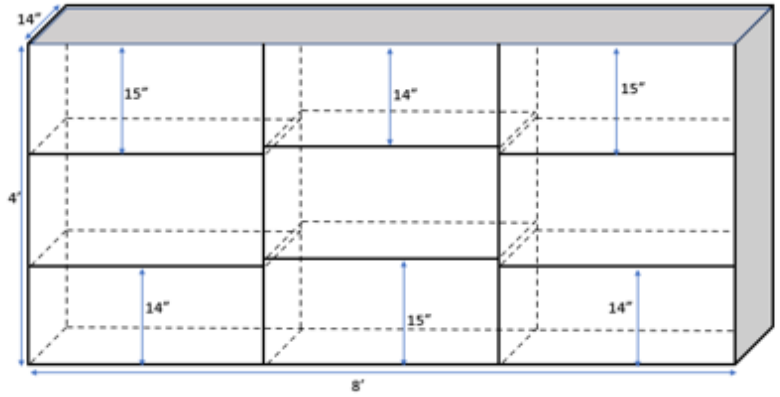
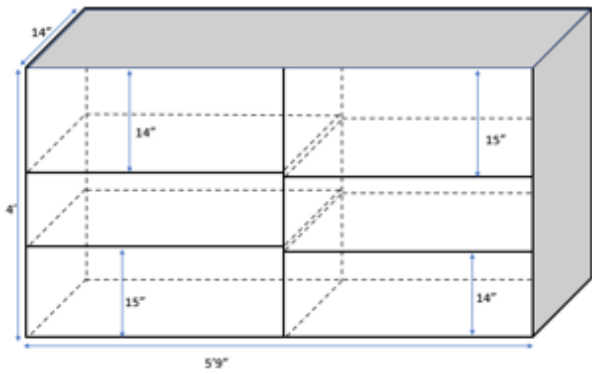
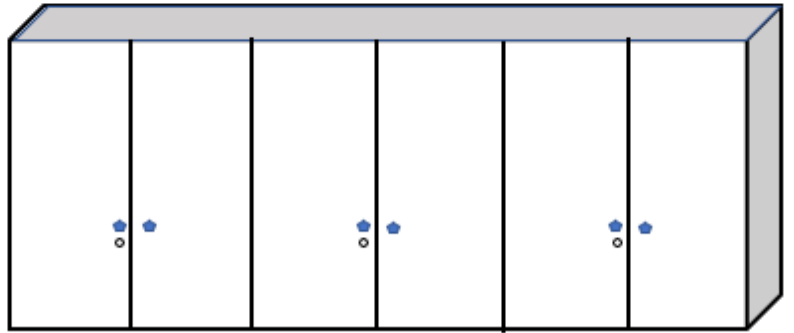
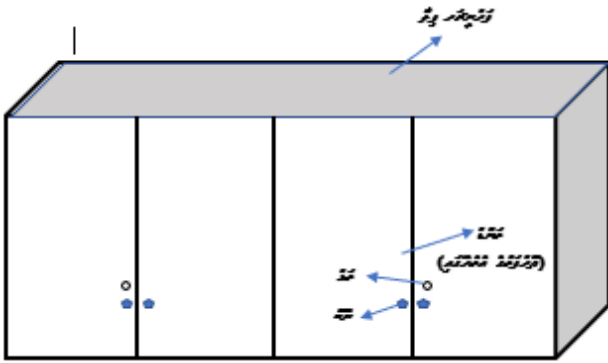

گورچ 5، دَسَوْرَتِ 8 جُج سَوْنَرِ

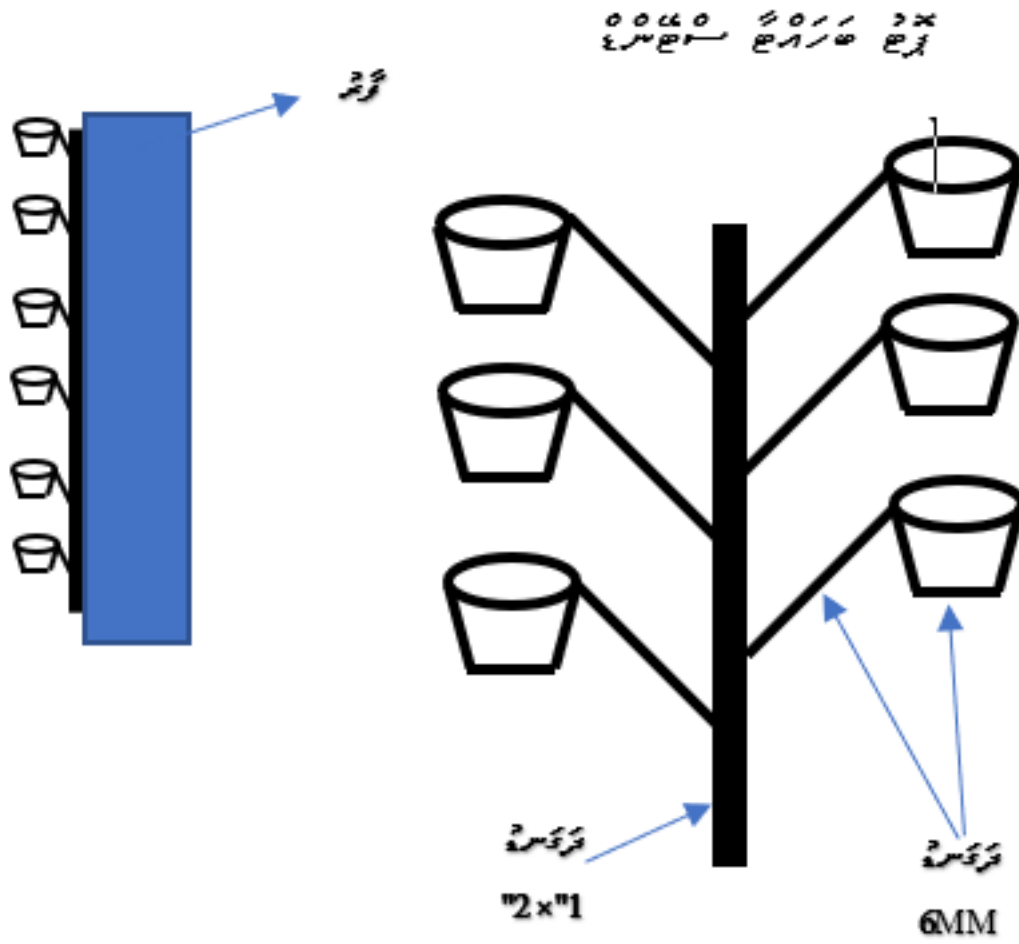

گروه 6، درسنامه 11 سوره سوره

سوره سوره

