



މަލްދީވުގެ ސަރުކާރުގެ ގެޒެޓްގައި ވަނީ ބަޔާންކޮށްފައިވާ ގޮތުގައި ސަރުކާރުގެ ގެޒެޓްގައި ވަނީ ބަޔާންކޮށްފައިވާ ގޮތުގައި

ސަރުކާރުގެ ގެޒެޓްގައި ވަނީ ބަޔާންކޮށްފައިވާ ގޮތުގައި

ސަރުކާރުގެ ގެޒެޓްގައި ވަނީ ބަޔާންކޮށްފައިވާ ގޮތުގައި

02 ވަނަ ބައިގައި ބަޔާންކޮށްފައިވާ ގޮތުގައި

އިދާރާތަކާ ބެހޭގޮތުން: (IUL)309-ESM/309/2022/24

އިދާރާތަކާ ބެހޭގޮތުން: 10 ވަނަ ބައި 2022

ވަނަ ބައި ނަންބަރު: PC-309/2022/05

މަސައްކަތް: ވަނަ ބައި ނަންބަރު







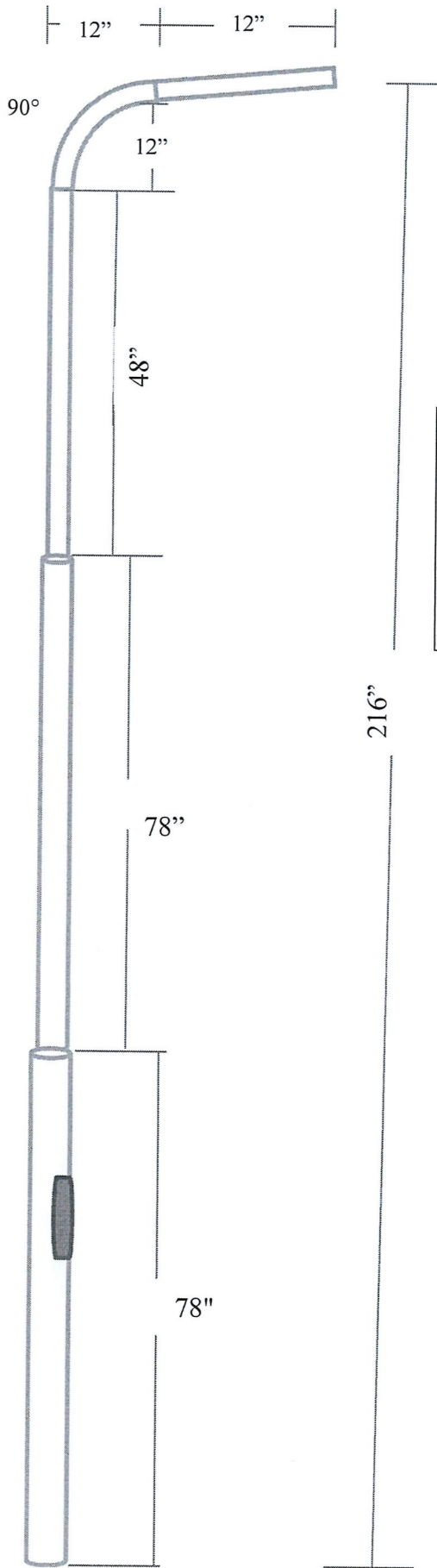

تصميم 1

تصميم 3  
 ارتفاع 216 بوصة، قطر 1 1/2 بوصة،  
 ارتفاع 78 بوصة، ارتفاع 78 بوصة،  
 ارتفاع 48 بوصة، ارتفاع 12 بوصة،  
 ارتفاع 12 بوصة، ارتفاع 90 درجة،  
 ارتفاع 12 بوصة، ارتفاع 12 بوصة.



تعمیراتی منصوبہ کی رقم کی تفصیلات

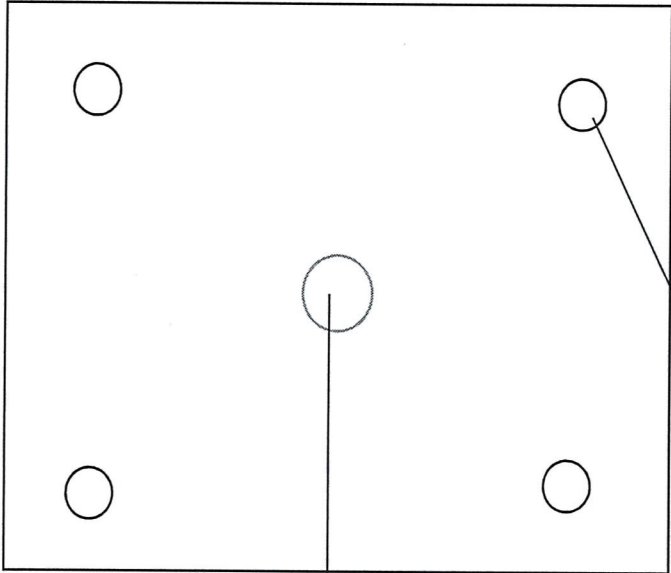

تعمیراتی منصوبہ کی رقم کی تفصیلات  
 تعمیراتی منصوبہ کی رقم کی تفصیلات  
 تعمیراتی منصوبہ کی رقم کی تفصیلات  
 تعمیراتی منصوبہ کی رقم کی تفصیلات

تعمیراتی منصوبہ کی رقم کی تفصیلات  
 تعمیراتی منصوبہ کی رقم کی تفصیلات



تصميم وتصنيع آلة تقطيع الخبز

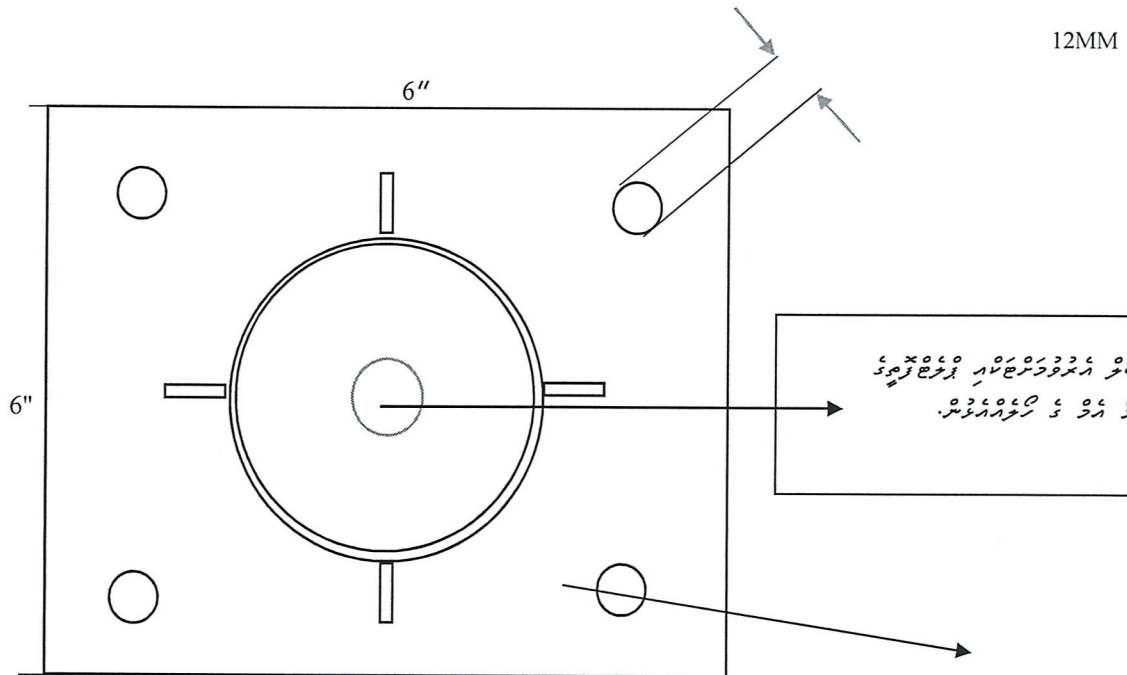

قطر 35 ملم و 4 ثقوب في الزوايا بقطر 12 ملم

تصميم وتصنيع آلة تقطيع الخبز  
 1. تصميم 4 ثقوب في الزوايا بقطر 12 ملم  
 2. تصميم 35 ملم قطر



تربیتی و تعلیمی خدمات

10 روزہ اور 5 گھنٹے ( روزانہ )  
 کامیابیوں کے حصول کے لیے ضروری ہے کہ  
 اس کے لیے 2 اساتذہ تربیتی ہوں۔

تربیتی و تعلیمی خدمات کے لیے  
 2 اساتذہ تربیتی ہوں۔

تربیتی و تعلیمی خدمات کے لیے  
 10 اساتذہ تربیتی ہوں اور 12 اساتذہ  
 تربیتی ہوں۔ اس کے لیے 2 اساتذہ  
 تربیتی ہوں اور 2 اساتذہ تربیتی ہوں۔

تربیتی و تعلیمی خدمات کے لیے  
 35 اساتذہ تربیتی ہوں اور 10 اساتذہ  
 تربیتی ہوں اور 12 اساتذہ تربیتی ہوں۔  
 اس کے لیے 2 اساتذہ تربیتی ہوں اور 2 اساتذہ  
 تربیتی ہوں اور 2 اساتذہ تربیتی ہوں۔

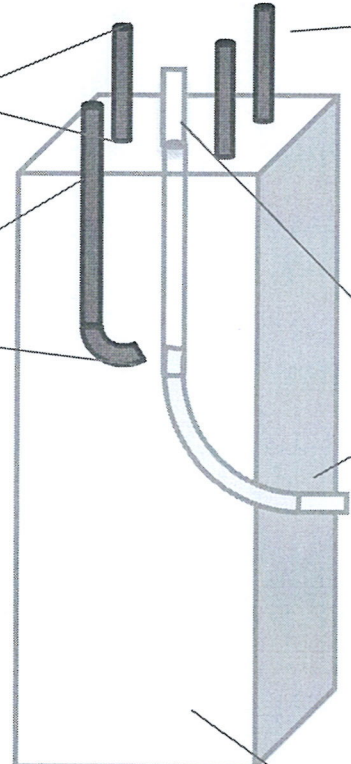

تربیتی و تعلیمی خدمات کے لیے  
 24 اساتذہ تربیتی ہوں اور 8 اساتذہ  
 تربیتی ہوں۔



**Section - A**

**Reinforcement Concrete Base & Cover**

(Rebar x4 (6mm))  
 Frame Net: 150x100 mm  
 Bottom Space: 50 mm  
 Side Space: 38 mm

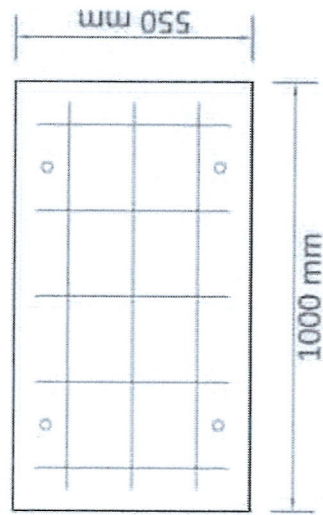
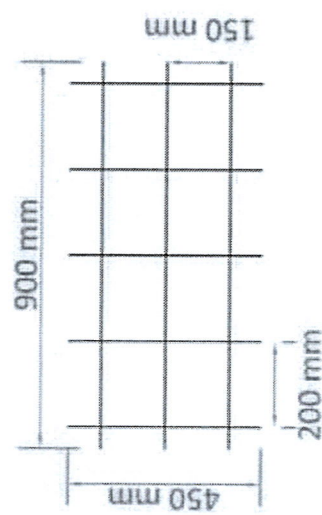

Mix Ratio >>> Cement : Aggregate: Sand (1 : 3 : 2) Bags  
 4 Rebar (Ring Bar) 6mm  
 4 Pieces 12mm S.S Threaded bar, 6" With GI Nut & M12 Flat Washer  
 Nut Size: 12mm  
 Washer Size: D35mm / H12mm  
 Note: Concrete Stand Bury Depth (2-Feet)

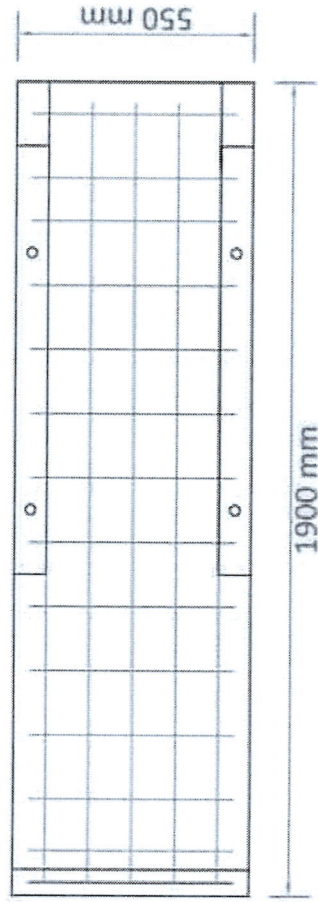
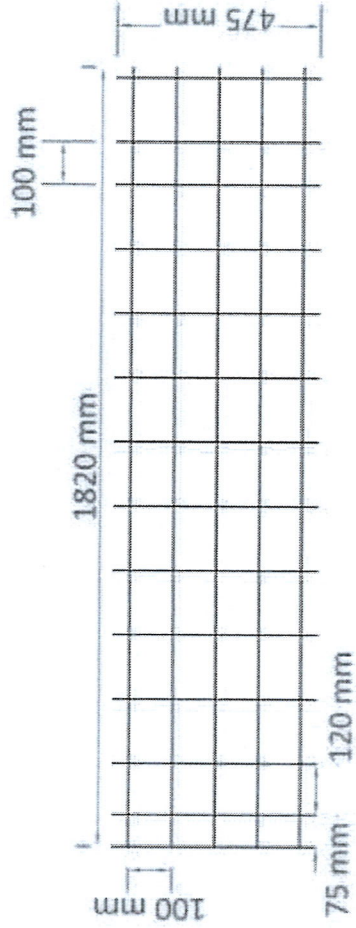



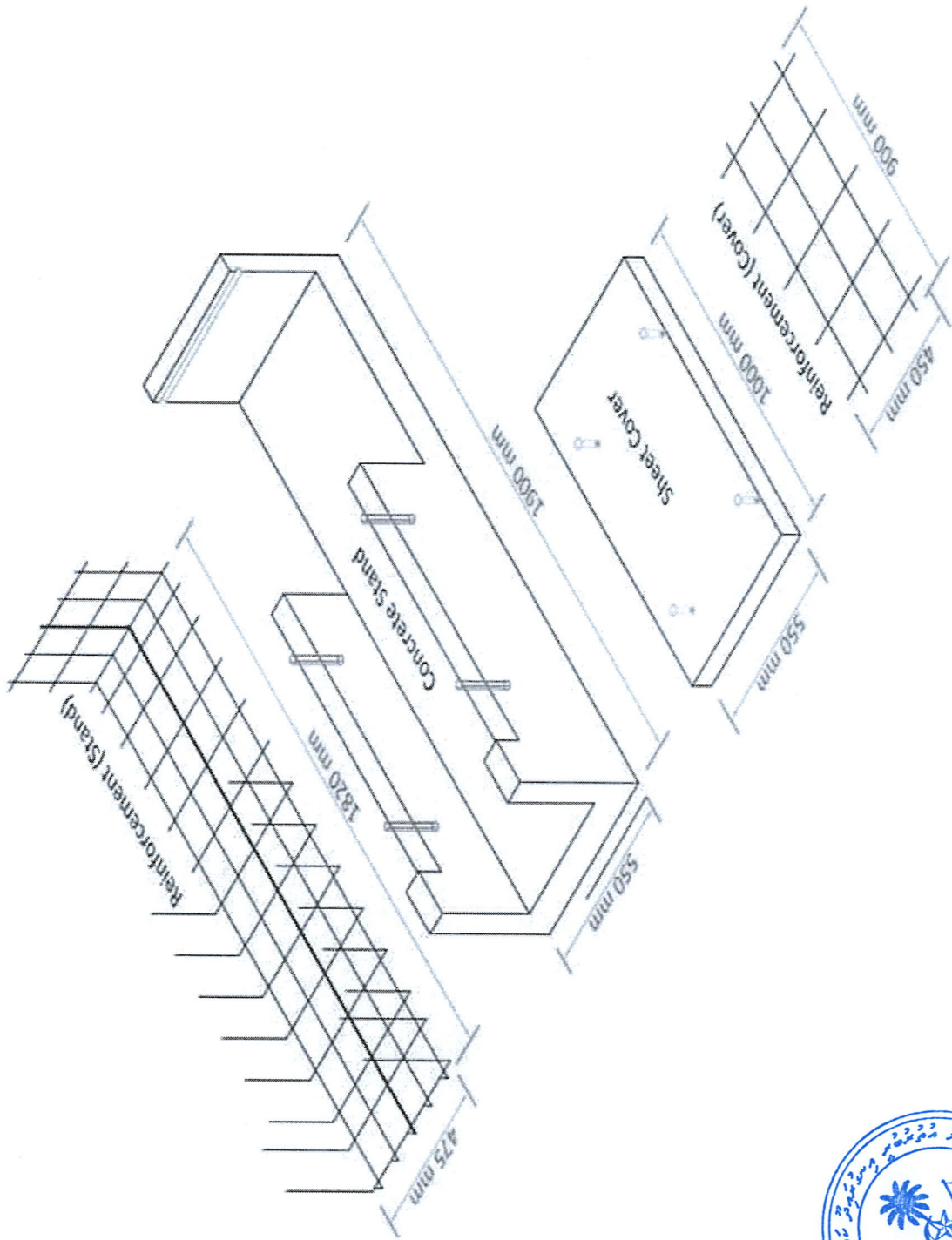

### Section - C

Concrete Cove  
H1000 mm  
W550 mm  
B60 mm

Mix Ratio >>> Cement : Aggregate: Sand (1 ,3 ,2) Bags  
4 Rebar (Ring Bar) 6mm  
4 Pieces 12mm S.S Threaded bar, 6" With GI Nut & M12 Flat Washer  
Nut Size: 12mm  
Washer Size: D25mm / H12mm

Note: Concrete Stand Bury Depth (2-Feet)

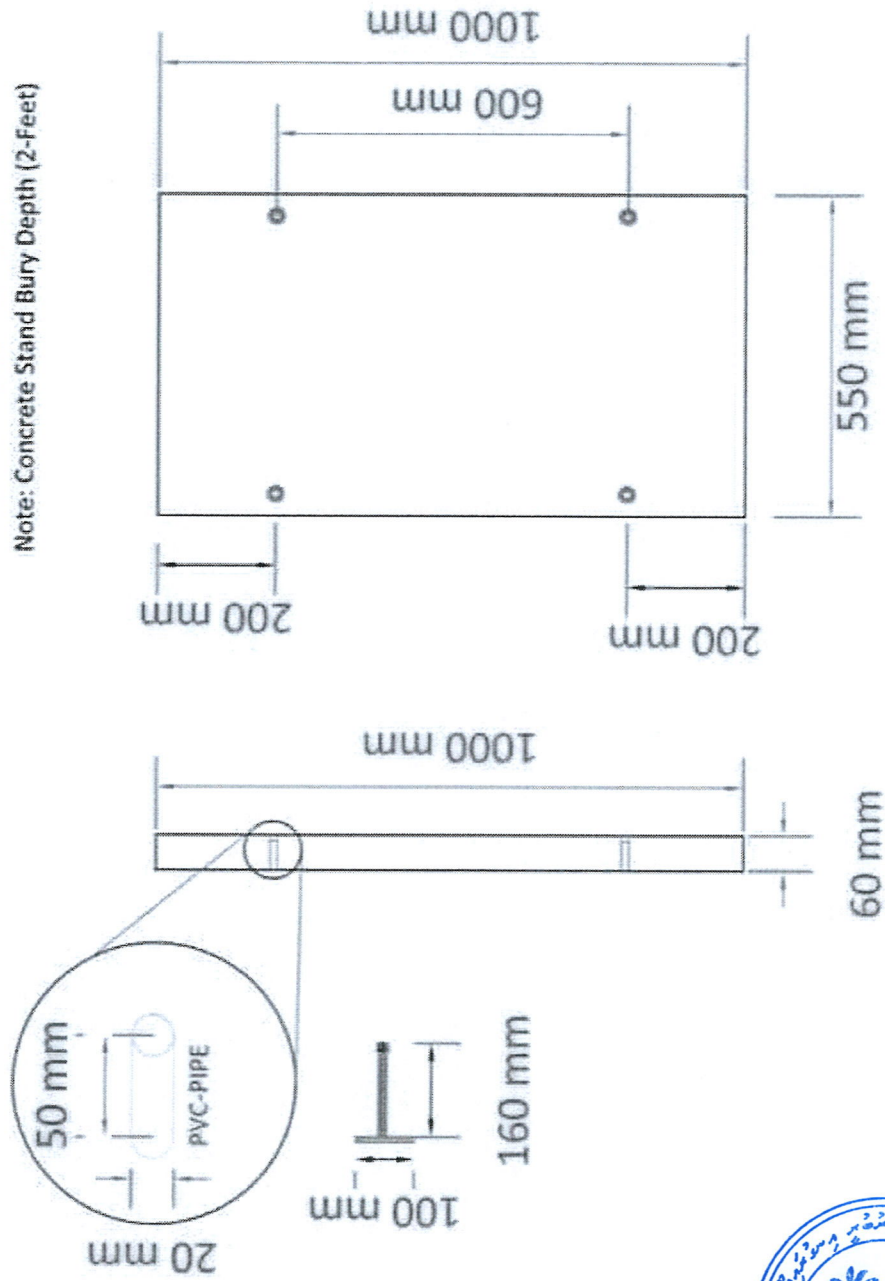

**Section - B**

Concrete Stand  
(H1900 W550 B370) mm

