

دَسَوِيحَ تَرَرِ مَرْتَبِي قَوِي رِ تَا مَسْرُورِ دَا مَرَدَدِي

رَسُو دَا سَرَفِ مَر بَرَفِ



دستورچه کولکولرهای نامرکزیز در کلاسهای درس

بخش پنجم (دوره دوم)

دستورچه کولکولرهای کلاسها در کلاسهای درس

فهرست نامرکزیز کلاسها:

- کلاسهای کلاسهای اول، دوم، سوم، چهارم، پنجم، ششم، هفتم، هشتم، نهم، دهم، یازدهم، و سیزدهم در کلاسهای درس
- کلاسهای کلاسهای اول، دوم، سوم، چهارم، پنجم، ششم، هفتم، هشتم، نهم، دهم، یازدهم، و سیزدهم در کلاسهای درس
- کلاسهای کلاسهای اول، دوم، سوم، چهارم، پنجم، ششم، هفتم، هشتم، نهم، دهم، یازدهم، و سیزدهم در کلاسهای درس
- کلاسهای کلاسهای اول، دوم، سوم، چهارم، پنجم، ششم، هفتم، هشتم، نهم، دهم، یازدهم، و سیزدهم در کلاسهای درس
- کلاسهای کلاسهای اول، دوم، سوم، چهارم، پنجم، ششم، هفتم، هشتم، نهم، دهم، یازدهم، و سیزدهم در کلاسهای درس



- کلاسهای کلاسهای اول، دوم، سوم، چهارم، پنجم، ششم، هفتم، هشتم، نهم، دهم، یازدهم، و سیزدهم در کلاسهای درس
- کلاسهای کلاسهای اول، دوم، سوم، چهارم، پنجم، ششم، هفتم، هشتم، نهم، دهم، یازدهم، و سیزدهم در کلاسهای درس
- کلاسهای کلاسهای اول، دوم، سوم، چهارم، پنجم، ششم، هفتم، هشتم، نهم، دهم، یازدهم، و سیزدهم در کلاسهای درس



این تصویر نشان می‌دهد که در کلاسهای درس

فهرست نامرکزیز کلاسها:

- کلاسهای کلاسهای اول، دوم، سوم، چهارم، پنجم، ششم، هفتم، هشتم، نهم، دهم، یازدهم، و سیزدهم در کلاسهای درس



- ځمکنۍ سټروکچر کې ټول ټکي 65x150 ډيگري سې ډېر ډېر 1700 ډډ ټول ټکي په
 ټول ټکي کې، د ټول ټکي ټول ټکي ټول ټکي، د ټول ټکي ټول ټکي ټول ټکي سټروکچر کې
 ځمکنۍ سټروکچر کې ټول ټکي ټول ټکي ټول ټکي ټول ټکي ټول ټکي ټول ټکي.



- تر ټول ټکي ځمکنۍ سټروکچر کې ټول ټکي ټول ټکي ټول ټکي ټول ټکي ټول ټکي ټول ټکي
 د ټول ټکي ټول ټکي ټول ټکي ټول ټکي ټول ټکي ټول ټکي ټول ټکي ټول ټکي
 ټول ټکي ټول ټکي ټول ټکي ټول ټکي ټول ټکي ټول ټکي ټول ټکي ټول ټکي.
- ټول ټکي ټول ټکي ټول ټکي ټول ټکي ټول ټکي ټول ټکي ټول ټکي ټول ټکي
- ټول ټکي ټول ټکي ټول ټکي ټول ټکي ټول ټکي ټول ټکي ټول ټکي ټول ټکي



- ټول ټکي ټول ټکي ټول ټکي ټول ټکي ټول ټکي ټول ټکي ټول ټکي ټول ټکي
- ټول ټکي ټول ټکي ټول ټکي ټول ټکي ټول ټکي ټول ټکي ټول ټکي ټول ټکي

ټول ټکي ټول ټکي ټول ټکي

- ယခု ပြုစုထားသော စာရွက်စာတမ်းများတွင် နေရာပိုမို ပြည့်စုံအောင် ပြုပြင်ထည့်သွင်းပေးမည်။
- နေရာပိုမို ပြည့်စုံအောင် ပြုပြင်ထည့်သွင်းပေးမည်။
- နေရာပိုမို ပြည့်စုံအောင် ပြုပြင်ထည့်သွင်းပေးမည်။
- နေရာပိုမို ပြည့်စုံအောင် ပြုပြင်ထည့်သွင်းပေးမည်။
- နေရာပိုမို ပြည့်စုံအောင် ပြုပြင်ထည့်သွင်းပေးမည်။
- နေရာပိုမို ပြည့်စုံအောင် ပြုပြင်ထည့်သွင်းပေးမည်။
- နေရာပိုမို ပြည့်စုံအောင် ပြုပြင်ထည့်သွင်းပေးမည်။
- နေရာပိုမို ပြည့်စုံအောင် ပြုပြင်ထည့်သွင်းပေးမည်။
- နေရာပိုမို ပြည့်စုံအောင် ပြုပြင်ထည့်သွင်းပေးမည်။
- နေရာပိုမို ပြည့်စုံအောင် ပြုပြင်ထည့်သွင်းပေးမည်။
- နေရာပိုမို ပြည့်စုံအောင် ပြုပြင်ထည့်သွင်းပေးမည်။
- နေရာပိုမို ပြည့်စုံအောင် ပြုပြင်ထည့်သွင်းပေးမည်။
- နေရာပိုမို ပြည့်စုံအောင် ပြုပြင်ထည့်သွင်းပေးမည်။
- နေရာပိုမို ပြည့်စုံအောင် ပြုပြင်ထည့်သွင်းပေးမည်။
- နေရာပိုမို ပြည့်စုံအောင် ပြုပြင်ထည့်သွင်းပေးမည်။

ဖွဲ့စည်းပုံ (ဇယား ၁)



အောက်ဖော်ပြပါ ဇယားသည် နေရာပိုမို ပြည့်စုံအောင် ပြုပြင်ထည့်သွင်းပေးမည်။

ဤ ဇယားသည် မြန်မာ့နိုင်ငံ၏ နေရာပိုမို ပြည့်စုံအောင် ပြုပြင်ထည့်သွင်းပေးမည်။

- سۆزۈش ۋە تەسۋىرلەش جەريانىدا، ئەر سۆزۈشۈچى ئۆزىنىڭ ئىسمىنى بىر قېتىملاپلا ئېيتىپ قېلىپ، سۆزۈش ۋە تەسۋىرلەش جەريانىدا ئۆزىنىڭ ئىسمىنى قايتا-قايتا ئېيتىپ قېلىش.
- تەسۋىرلەش جەريانىدا سۆزۈش ۋە تەسۋىرلەش جەريانىدا 1200 دىن كۆپىنچە ئېيتىپ قېلىش. بۇ يەردە ئېيتىپ قېلىش جەريانىدا ئۆزىنىڭ ئىسمىنى قايتا-قايتا ئېيتىپ قېلىش.
- ئۆزى ئېيتىپ قېلىش جەريانىدا ئۆزىنىڭ ئىسمىنى 316 ۋە ئېيتىپ قېلىش جەريانىدا ئۆزىنىڭ ئىسمىنى قايتا-قايتا ئېيتىپ قېلىش.

تەسۋىرلەش جەريانىدا ئۆزىنىڭ ئىسمىنى قايتا-قايتا ئېيتىپ قېلىش

ئۆزى ئېيتىپ قېلىش جەريانىدا ئۆزىنىڭ ئىسمىنى قايتا-قايتا ئېيتىپ قېلىش.

ئۆزى ئېيتىپ قېلىش جەريانىدا ئۆزىنىڭ ئىسمىنى قايتا-قايتا ئېيتىپ قېلىش:

- تەسۋىرلەش جەريانىدا ئۆزىنىڭ ئىسمىنى قايتا-قايتا ئېيتىپ قېلىش جەريانىدا ئۆزىنىڭ ئىسمىنى قايتا-قايتا ئېيتىپ قېلىش.
- ئۆزى ئېيتىپ قېلىش جەريانىدا ئۆزىنىڭ ئىسمىنى قايتا-قايتا ئېيتىپ قېلىش.
- ئۆزى ئېيتىپ قېلىش جەريانىدا ئۆزىنىڭ ئىسمىنى قايتا-قايتا ئېيتىپ قېلىش.
- ئۆزى ئېيتىپ قېلىش جەريانىدا ئۆزىنىڭ ئىسمىنى قايتا-قايتا ئېيتىپ قېلىش.
- ئۆزى ئېيتىپ قېلىش جەريانىدا ئۆزىنىڭ ئىسمىنى قايتا-قايتا ئېيتىپ قېلىش.
- ئۆزى ئېيتىپ قېلىش جەريانىدا ئۆزىنىڭ ئىسمىنى قايتا-قايتا ئېيتىپ قېلىش.



- تەسۋىرلەش جەريانىدا ئۆزىنىڭ ئىسمىنى قايتا-قايتا ئېيتىپ قېلىش.
- ئۆزى ئېيتىپ قېلىش جەريانىدا ئۆزىنىڭ ئىسمىنى قايتا-قايتا ئېيتىپ قېلىش.

ئۆزى ئېيتىپ قېلىش جەريانىدا ئۆزىنىڭ ئىسمىنى قايتا-قايتا ئېيتىپ قېلىش:

דמי קניין



דמי קניין הכוללים את כל המסוימים המצויים במבנה הנ"ל.

דמי קניין הכוללים את כל המסוימים המצויים במבנה הנ"ל.

מס 59.86 (א.מ.)

- דמי קניין הכוללים את כל המסוימים המצויים במבנה הנ"ל, כולל המסוימים המצויים במבנה הנ"ל, כולל המסוימים המצויים במבנה הנ"ל.

- דמי קניין הכוללים את כל המסוימים המצויים במבנה הנ"ל, כולל המסוימים המצויים במבנה הנ"ל, כולל המסוימים המצויים במבנה הנ"ל.

מס 34.86 (א.מ.)

- דמי קניין הכוללים את כל המסוימים המצויים במבנה הנ"ל, כולל המסוימים המצויים במבנה הנ"ל, כולל המסוימים המצויים במבנה הנ"ל.

- דמי קניין הכוללים את כל המסוימים המצויים במבנה הנ"ל, כולל המסוימים המצויים במבנה הנ"ל, כולל המסוימים המצויים במבנה הנ"ל.

דמי קניין

דמי קניין הכוללים את כל המסוימים המצויים במבנה הנ"ל.

דמי קניין הכוללים את כל המסוימים המצויים במבנה הנ"ל.

מס 222 (א.מ.)

- דמי קניין הכוללים את כל המסוימים המצויים במבנה הנ"ל, כולל המסוימים המצויים במבנה הנ"ל, כולל המסוימים המצויים במבנה הנ"ל.



- اینگونه ترکها معمولا در سازه های بتنی و در محل اتصال ستون به تیرچه دیده می شود. در صورت مشاهده اینگونه ترکها باید سازه را به سرعت با مصالح مناسب تعمیر کرد.
- ترکهای عمیق در سقف و دیوارها که در طول زمان به دلیل نشست نامناسب و یا تغییرات دما و رطوبت ایجاد می شود.

کمانه ترکها (265 ماده)



- ترکهای عمیق در سقف و دیوارها که در طول زمان به دلیل نشست نامناسب و یا تغییرات دما و رطوبت ایجاد می شود.
- ترکهای عمیق در سقف و دیوارها که در طول زمان به دلیل نشست نامناسب و یا تغییرات دما و رطوبت ایجاد می شود.

سوراخ های غیر طبیعی

در صورت مشاهده سوراخ های غیر طبیعی در دیوارها و سقف باید علت آن را بررسی کرد و در صورت لزوم اقدامات تعمیراتی را انجام داد.

کمانه ترکها (195 ماده)

- ترکهای عمیق در سقف و دیوارها که در طول زمان به دلیل نشست نامناسب و یا تغییرات دما و رطوبت ایجاد می شود.
- ترکهای عمیق در سقف و دیوارها که در طول زمان به دلیل نشست نامناسب و یا تغییرات دما و رطوبت ایجاد می شود.

سوراخ های غیر طبیعی (520 ماده)

- سوچ تہذیبی ناخواندگی.
- ناخواندگی کے لیے کوئی بھی نصابی کتاب نہیں لکھی گئی ہے۔ ناخواندگی کے لیے کوئی بھی نصابی کتاب نہیں لکھی گئی ہے۔ ناخواندگی کے لیے کوئی بھی نصابی کتاب نہیں لکھی گئی ہے۔

کامیاب ترین (265 ماہ)

- پندرہ سالہ لڑکیوں کی تعلیم کے لیے 12 ماہ کی تعلیمی سالانہ سہولتیں فراہم کی گئی ہیں۔
- ناخواندگی کے لیے کوئی بھی نصابی کتاب نہیں لکھی گئی ہے۔ ناخواندگی کے لیے کوئی بھی نصابی کتاب نہیں لکھی گئی ہے۔ ناخواندگی کے لیے کوئی بھی نصابی کتاب نہیں لکھی گئی ہے۔

تعمیراتی کاموں کی فہرست

تعمیراتی کاموں کے لیے ناخواندگی کے لیے کوئی بھی نصابی کتاب نہیں لکھی گئی ہے۔

کامیاب ترین (81.88 ماہ)

- پندرہ سالہ لڑکیوں کی تعلیم کے لیے 12 ماہ کی تعلیمی سالانہ سہولتیں فراہم کی گئی ہیں۔
- لڑکیوں کی تعلیم کے لیے سہولتیں فراہم کی گئی ہیں۔ لڑکیوں کی تعلیم کے لیے سہولتیں فراہم کی گئی ہیں۔ لڑکیوں کی تعلیم کے لیے سہولتیں فراہم کی گئی ہیں۔
- ناخواندگی کے لیے کوئی بھی نصابی کتاب نہیں لکھی گئی ہے۔ ناخواندگی کے لیے کوئی بھی نصابی کتاب نہیں لکھی گئی ہے۔ ناخواندگی کے لیے کوئی بھی نصابی کتاب نہیں لکھی گئی ہے۔

کامیاب ترین (122.82 ماہ)



- پندرہ سالہ لڑکیوں کی تعلیم کے لیے 12 ماہ کی تعلیمی سالانہ سہولتیں فراہم کی گئی ہیں۔
- ناخواندگی کے لیے کوئی بھی نصابی کتاب نہیں لکھی گئی ہے۔ ناخواندگی کے لیے کوئی بھی نصابی کتاب نہیں لکھی گئی ہے۔ ناخواندگی کے لیے کوئی بھی نصابی کتاب نہیں لکھی گئی ہے۔

- ترمیم کردن سقف کاذب و روشنایی سقف را به حالت اولیه برگرداندن.
- گچکاری دیوار و سقف و اجرای کاشیکاری در حمام و سرویس بهداشتی.
- نصب کابینت.
- گچکاری دیوار و سقف و اجرای کاشیکاری در پذیرایی و اتاق خواب.
- کاشیکاری کف در تمام واحدها به استثنای سرویس بهداشتی و حمام در تمام واحدها.



نمای درختی

- نمای درختی در تمام واحدها در تمام واحدها.
- نمای درختی در 65 واحد در تمام واحدها در تمام واحدها و در تمام واحدها.
- نمای درختی در 100 واحد در تمام واحدها در تمام واحدها.
- نمای درختی در تمام واحدها در تمام واحدها.
- نمای درختی در تمام واحدها در تمام واحدها.
- نمای درختی در تمام واحدها در تمام واحدها.

نمای درختی در تمام واحدها



- اجرای کاشیکاری در تمام واحدها در تمام واحدها.
- اجرای کاشیکاری در تمام واحدها در تمام واحدها.

سٽرٽرڪچرل ۽ ڊزائيننگ ڪم ۾ استعمال ٿيندڙ موادن جي معيارن جي ڏانهن توجيها ڏيڻ لاءِ هتي ڪجهه حوالا ڏنل آهن. انهن معيارن جي ڪم جي ڏانهن حوالو ڏيندي ته جيئن انهن جي معيارن جي ڏانهن توجيها ڏيڻ لاءِ حوالو ڏنو وڃي.



- اهو ڪم ڪندڙن ڊزائينر-انجنيئر ۽ ڪنڪريٽ ڪارڪنڙن جي ڪم جي ڏانهن حوالو ڏيڻ لاءِ حوالو ڏنو وڃي. انهن معيارن جي ڪم جي ڏانهن حوالو ڏيندي ته جيئن انهن جي معيارن جي ڏانهن توجيها ڏيڻ لاءِ حوالو ڏنو وڃي. انهن معيارن جي ڪم جي ڏانهن حوالو ڏيندي ته جيئن انهن جي معيارن جي ڏانهن توجيها ڏيڻ لاءِ حوالو ڏنو وڃي. انهن معيارن جي ڪم جي ڏانهن حوالو ڏيندي ته جيئن انهن جي معيارن جي ڏانهن توجيها ڏيڻ لاءِ حوالو ڏنو وڃي.

- ڪنڪريٽ ڪارڪنڙن جي ڪم جي ڏانهن حوالو ڏيڻ لاءِ حوالو ڏنو وڃي. انهن معيارن جي ڪم جي ڏانهن حوالو ڏيندي ته جيئن انهن جي معيارن جي ڏانهن توجيها ڏيڻ لاءِ حوالو ڏنو وڃي. انهن معيارن جي ڪم جي ڏانهن حوالو ڏيندي ته جيئن انهن جي معيارن جي ڏانهن توجيها ڏيڻ لاءِ حوالو ڏنو وڃي.

پراجيڪٽ مئنيجر

(A123595) ڪم ڪندڙ ڊزائينر

پراجيڪٽ مئنيجر / ڪم ڪندڙ ڊزائينر

26345 [86'-5"]

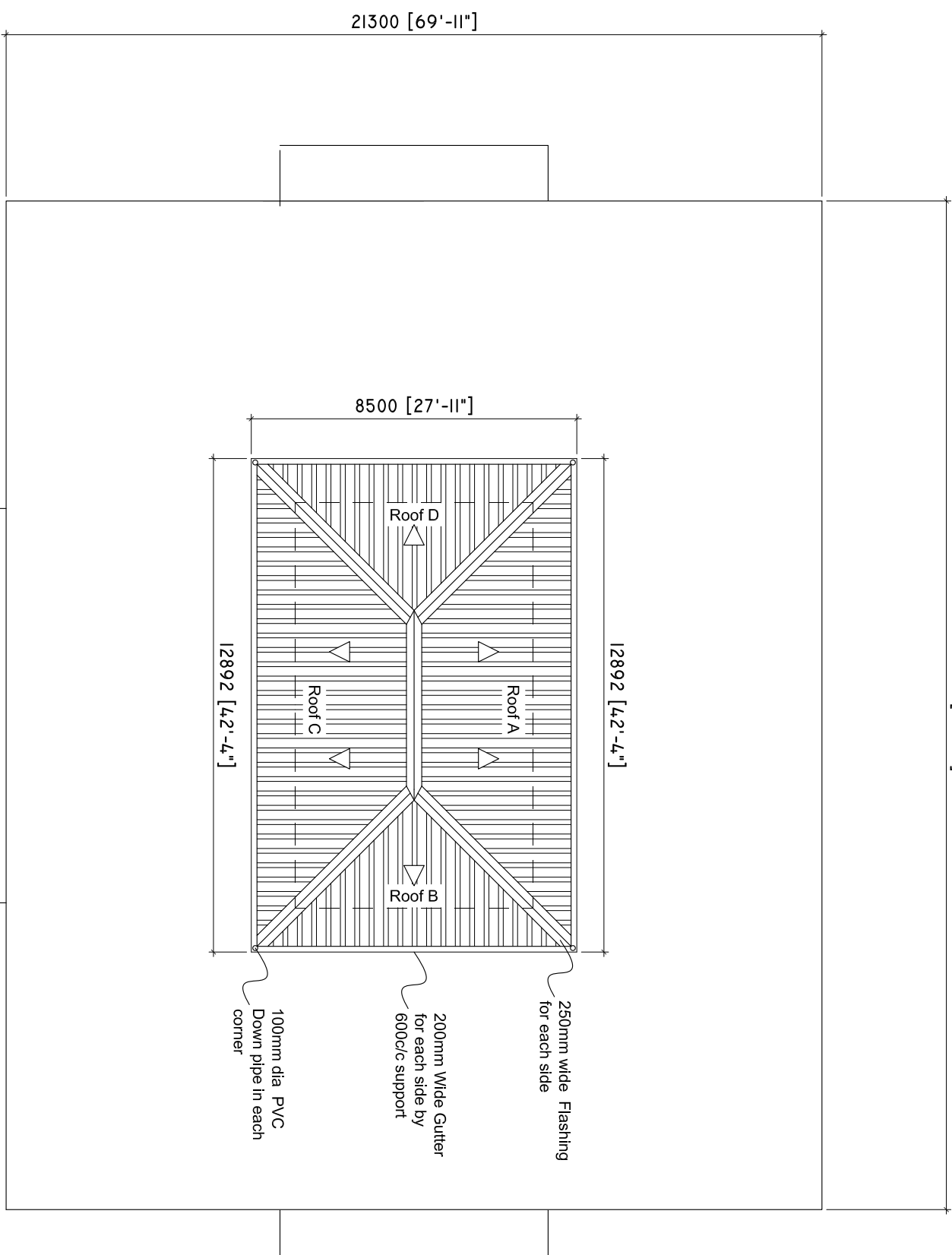

21300 [69'-11"]

TOP ROOF DETAIL

- Roof A: 37.2sqm
- Roof B: 16.4sqm
- Roof A: 37.2sqm
- Roof D: 16.4sqm
- Flashing: 29.0m
- Gutter: 43.78m
- Facial Board: 43.78m

28645 [94.1]

23300 [76'-5"]

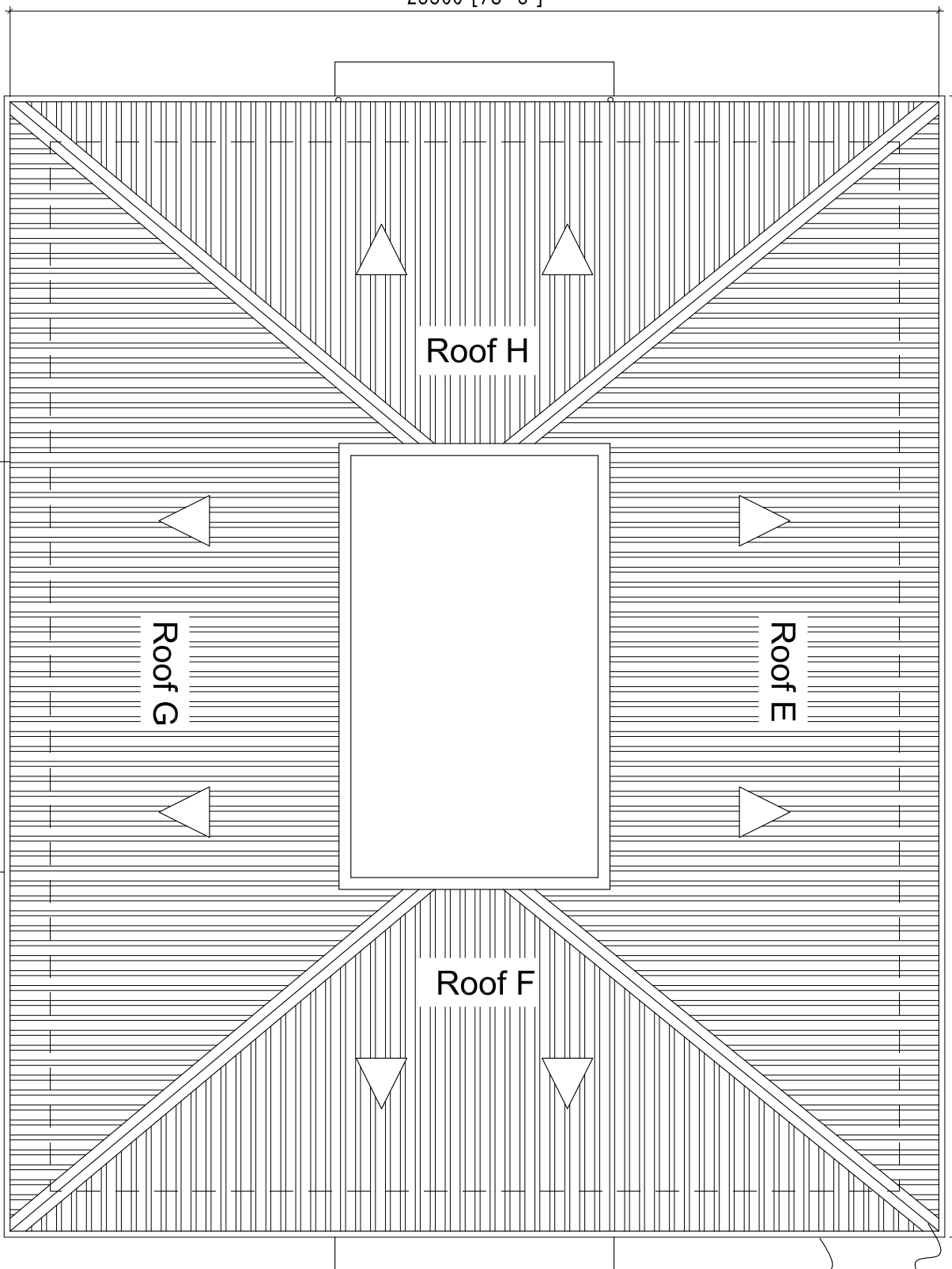

250mm wide Flashing
for each side
200mm Wide Gutter
for each side by
600c/c support

MAIN ROOF DETAIL

- Roof E: 210,89sqm
- Roof F: 139,52sqm
- Roof G: 210,89sqm
- Roof H: 139,52sqm
- Flashing: 96,88m
- Gutter: 113,98m
- Facial Board: 113,98m



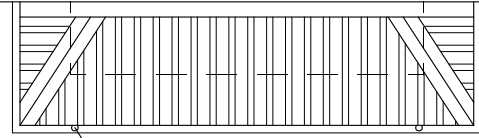
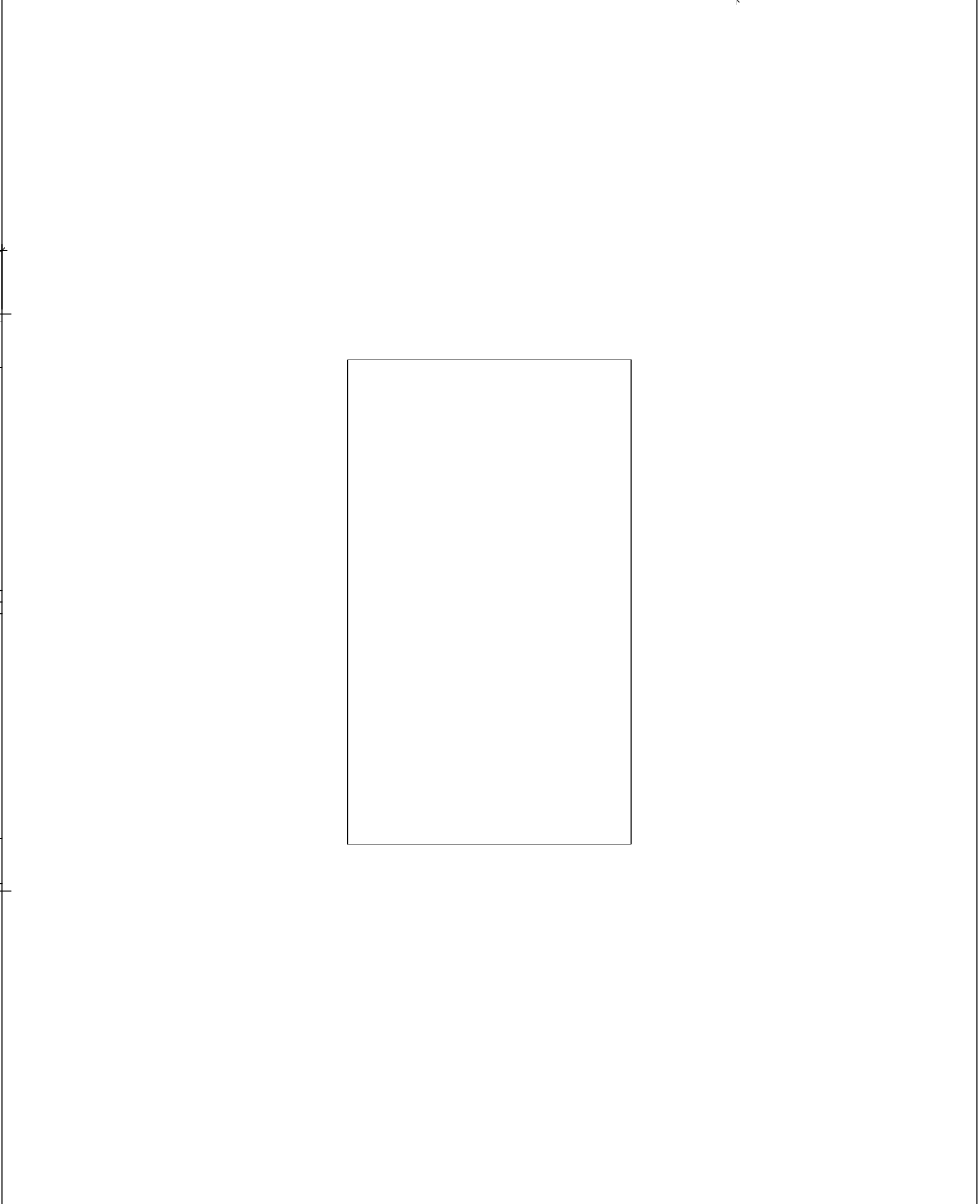
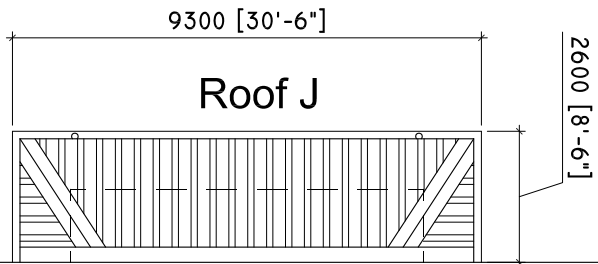

100mm dia PVC
Down pipe in each
corner

1ST FLOOR LEVEL ROOF DETAIL

- Roof K: 67.81sqm
- Roof L: 67.81sqm
- Roof M: 47.25sqm
- Flashing: 24.9m
- Gutter: 40.00m
- Facial Board: 40.00m

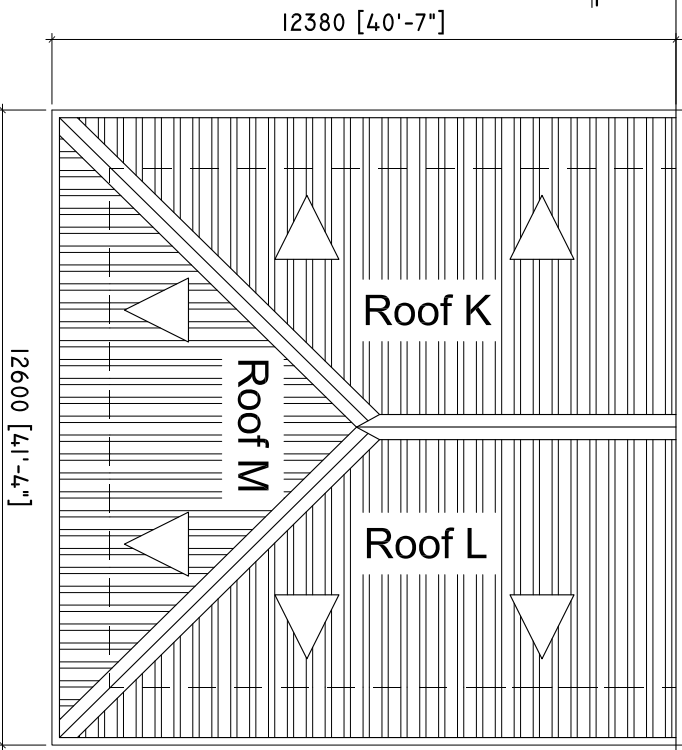

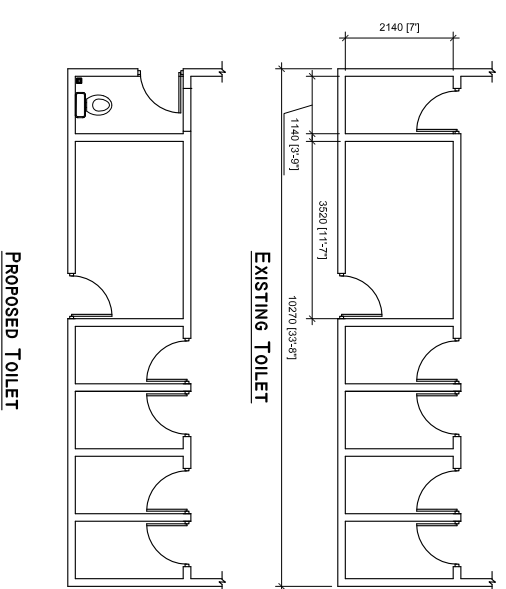
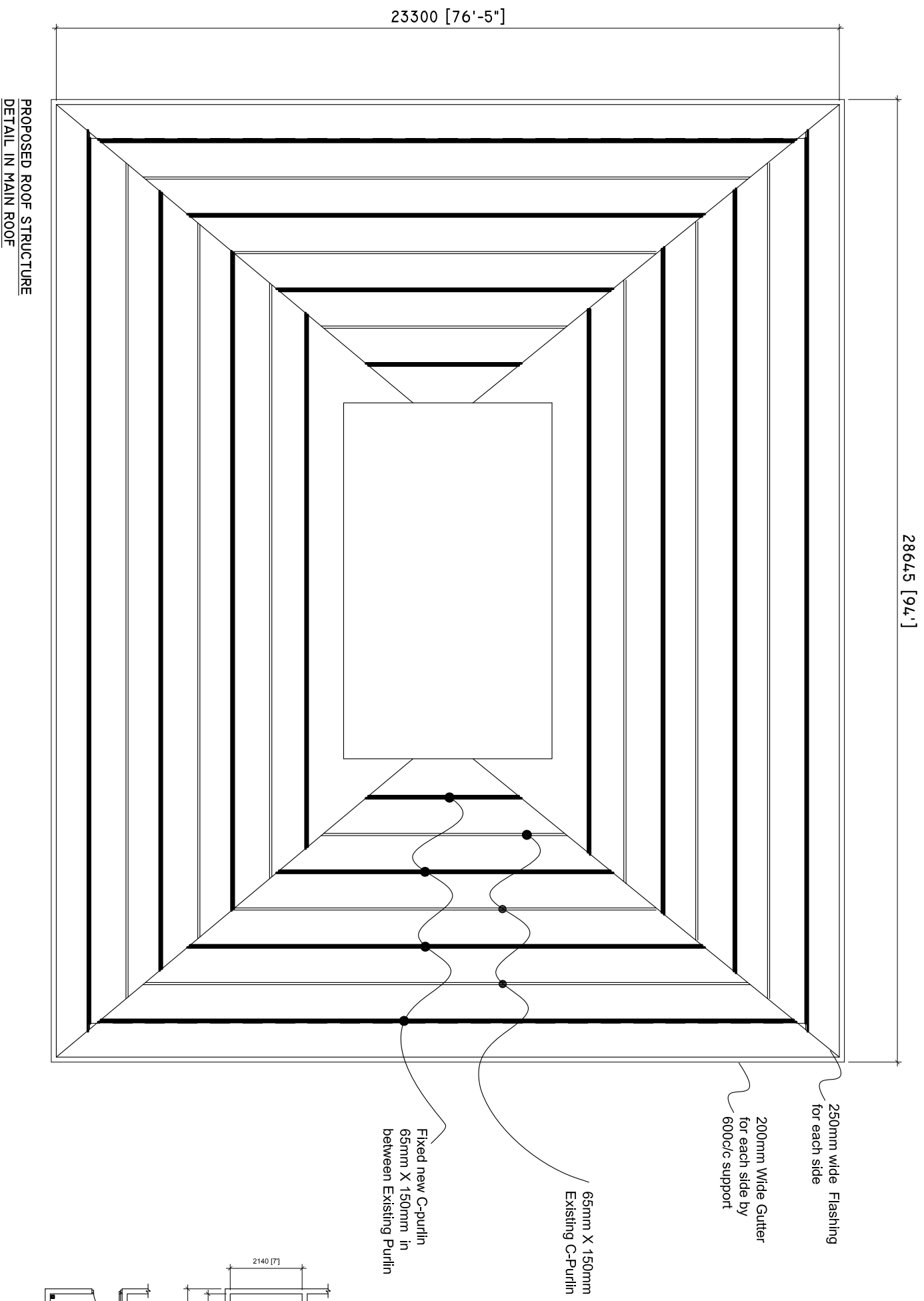

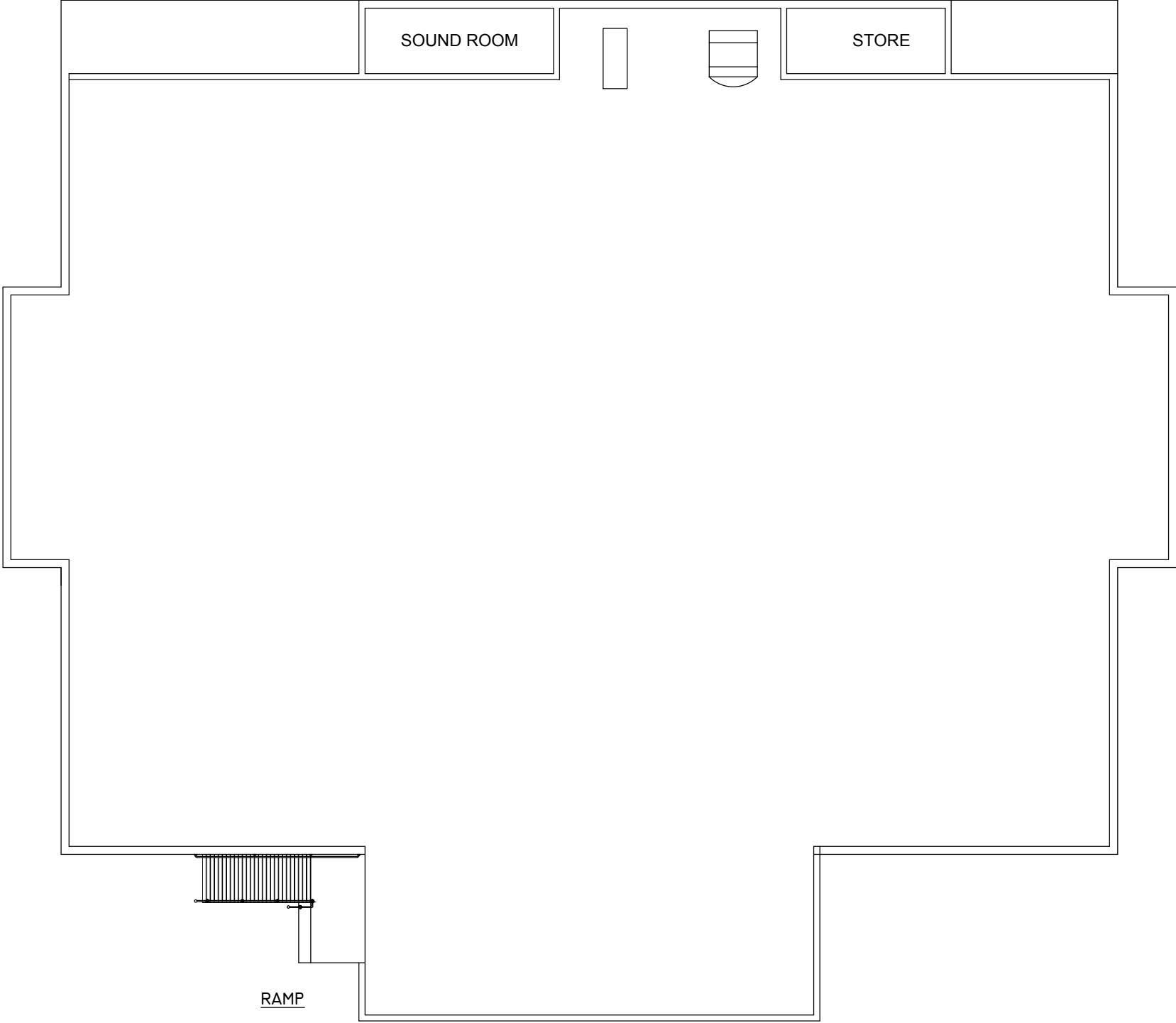

SOUND ROOM

STORE

RAMP

