





## ఆంధ్రప్రదేశ్ హైకోర్టు కేసులపై వ్యవస్థాపక నైపుణ్యం పాఠశాల, కేసులు

### కేసులపై వ్యవస్థాపక నైపుణ్యం కేసులు

- కేసులపై వ్యవస్థాపక నైపుణ్యం: పాఠశాల, కేసులపై వ్యవస్థాపక నైపుణ్యం పాఠశాల, కేసులపై వ్యవస్థాపక నైపుణ్యం, కేసులపై వ్యవస్థాపక నైపుణ్యం.
- విజ్ఞాపన సంఖ్య: I4C-A/2022/2 (30 జూలై 2022)
- కేసులపై వ్యవస్థాపక నైపుణ్యం: 19 జూలై 2022 వాటిలో కేసులపై వ్యవస్థాపక నైపుణ్యం 13:30
- కేసులపై వ్యవస్థాపక నైపుణ్యం: పాఠశాల, కేసులపై వ్యవస్థాపక నైపుణ్యం. పాఠశాల, కేసులపై వ్యవస్థాపక నైపుణ్యం

### కేసులపై వ్యవస్థాపక నైపుణ్యం:

- పాఠశాల, కేసులపై వ్యవస్థాపక నైపుణ్యం, కేసులపై వ్యవస్థాపక నైపుణ్యం
- పాఠశాల, కేసులపై వ్యవస్థాపక నైపుణ్యం, కేసులపై వ్యవస్థాపక నైపుణ్యం
- పాఠశాల, కేసులపై వ్యవస్థాపక నైపుణ్యం
- పాఠశాల, కేసులపై వ్యవస్థాపక నైపుణ్యం
- పాఠశాల, కేసులపై వ్యవస్థాపక నైపుణ్యం
- పాఠశాల, కేసులపై వ్యవస్థాపక నైపుణ్యం
- పాఠశాల, కేసులపై వ్యవస్థాపక నైపుణ్యం
- పాఠశాల, కేసులపై వ్యవస్థాపక నైపుణ్యం

### 1. కేసులపై వ్యవస్థాపక నైపుణ్యం పాఠశాల, కేసులపై వ్యవస్థాపక నైపుణ్యం:

కేసులపై వ్యవస్థాపక నైపుణ్యం	పాఠశాల, కేసులపై వ్యవస్థాపక నైపుణ్యం
<p>1.1.1. కేసులపై వ్యవస్థాపక నైపుణ్యం పాఠశాల, కేసులపై వ్యవస్థాపక నైపుణ్యం 7 జూలై 2022 నాటికి, కేసులపై వ్యవస్థాపక నైపుణ్యం, కేసులపై వ్యవస్థాపక నైపుణ్యం 6 జూలై 2022 నాటికి, కేసులపై వ్యవస్థాపక నైపుణ్యం, కేసులపై వ్యవస్థాపక నైపుణ్యం 6 జూలై 2022 నాటికి, కేసులపై వ్యవస్థాపక నైపుణ్యం, కేసులపై వ్యవస్థాపక నైపుణ్యం 10 జూలై 2022 నాటికి, కేసులపై వ్యవస్థాపక నైపుణ్యం, కేసులపై వ్యవస్థాపక నైపుణ్యం 1 జూలై 2022 నాటికి, కేసులపై వ్యవస్థాపక నైపుణ్యం, కేసులపై వ్యవస్థాపక నైపుణ్యం.</p>	<p>1.1.1. పాఠశాల, కేసులపై వ్యవస్థాపక నైపుణ్యం పాఠశాల, కేసులపై వ్యవస్థాపక నైపుణ్యం</p>





<p>4'x2' 2'x2' කුණ. අවසානයේ ස්ථානයක් පිහිටුවීම සඳහා  ආකාරයට සලකා බලන්න.</p> <p>1.2.9. වැඩකරුන්ගේ ආවේණික කටයුතු සඳහා අවශ්‍ය වන ප්‍රදේශයක්  සහතික කළ යුතුය.</p> <p>1.2.10. වැඩකරුන්ගේ කටයුතු සඳහා අවශ්‍ය 4 කුණ ප්‍රදේශයක්  අවසානයේ 18 කුණකින් යුතුව පවත්වා ගැනීම සඳහා  වැඩකරුන්ගේ සේවාවන් ලබාදීමට සූදානම් විය යුතුය.</p> <p>1.2.11. පුද්ගලිකව ප්‍රදේශයක් 400 කුණකින් යුතුව  සහතික කළ යුතුය. එහි 6 කුණකින් ප්‍රදේශයක් සහතික  කළ යුතුය. එහි 1 1/2 කුණකින් ප්‍රදේශයක් සහතික කළ  යුතුය.</p>	
<p>1.3.1. අවසානයේ සහතික කළ යුතු කුණ 9 කුණ. පුද්ගලිකව  අවසානයේ 10 කුණකින් යුතුව පවත්වා ගැනීම සඳහා  සහතික කළ යුතුය.</p> <p>1.3.2. සහතික කළ යුතු කුණ 25 කුණකින් යුතුව පවත්වා  ගැනීම සඳහා සහතික කළ යුතුය.</p> <p>1.3.3. සහතික කළ යුතු කුණ 25 කුණකින් යුතුව පවත්වා  ගැනීම සඳහා සහතික කළ යුතුය. එහි 2 කුණකින්  ප්‍රදේශයක් සහතික කළ යුතුය. එහි 25 කුණකින්  ප්‍රදේශයක් සහතික කළ යුතුය. එහි 3 කුණකින්  ප්‍රදේශයක් සහතික කළ යුතුය.</p> <p>1.3.4. ප්‍රදේශයක් සහතික කළ යුතු කුණ 25 කුණකින්  යුතුව පවත්වා ගැනීම සඳහා සහතික කළ යුතුය.  එහි 3 කුණකින් ප්‍රදේශයක් සහතික කළ යුතුය.  එහි 25 කුණකින් ප්‍රදේශයක් සහතික කළ යුතුය.  එහි 1 කුණකින් ප්‍රදේශයක් සහතික කළ යුතුය.  එහි 2 කුණකින් ප්‍රදේශයක් සහතික කළ යුතුය.  එහි 1 කුණකින් ප්‍රදේශයක් සහතික කළ යුතුය.</p>	<p>1.3 සහතික කළ යුතු කුණ</p>
<p>1.4.1. අවසානයේ 3 කුණකින් යුතුව පවත්වා ගැනීම  සඳහා අවශ්‍ය වන ප්‍රදේශයක් සහතික කළ යුතුය.  එහි 10 කුණකින් යුතුව පවත්වා ගැනීම සඳහා  සහතික කළ යුතුය.</p> <p>1.4.2. වැඩකරුන්ගේ ආවේණික කටයුතු සඳහා අවශ්‍ය  වන ප්‍රදේශයක් සහතික කළ යුතුය. එහි 20 කුණකින්  ප්‍රදේශයක් සහතික කළ යුතුය. එහි 23 කුණකින්  ප්‍රදේශයක් සහතික කළ යුතුය. එහි E27 කුණකින්  ප්‍රදේශයක් සහතික කළ යුතුය. එහි 23 කුණකින්  ප්‍රදේශයක් සහතික කළ යුතුය.</p> <p>1.4.3. වැඩකරුන්ගේ ආවේණික කටයුතු සඳහා අවශ්‍ය  වන ප්‍රදේශයක් සහතික කළ යුතුය. එහි 20 කුණකින්  ප්‍රදේශයක් සහතික කළ යුතුය. එහි 23 කුණකින්  ප්‍රදේශයක් සහතික කළ යුතුය.</p> <p>1.4.4. වැඩකරුන්ගේ ආවේණික කටයුතු සඳහා අවශ්‍ය  වන ප්‍රදේශයක් සහතික කළ යුතුය.</p>	<p>1.4.1. වැඩකරුන්ගේ ආවේණික කටයුතු සඳහා අවශ්‍ය වන ප්‍රදේශයක් සහතික කළ යුතුය.</p> <p>1.4.2. වැඩකරුන්ගේ ආවේණික කටයුතු සඳහා අවශ්‍ය වන ප්‍රදේශයක් සහතික කළ යුතුය.</p> <p>1.4.3. වැඩකරුන්ගේ ආවේණික කටයුතු සඳහා අවශ්‍ය වන ප්‍රදේශයක් සහතික කළ යුතුය.</p> <p>1.4.4. වැඩකරුන්ගේ ආවේණික කටයුතු සඳහා අවශ්‍ය වන ප්‍රදේශයක් සහතික කළ යුතුය.</p>





3. සාක්ෂි ප්‍රවේශය සහ සාක්ෂි දීම

3.1. සාක්ෂි දීම සඳහා සාක්ෂිග්‍රහණය කරනු ලබන සාක්ෂිග්‍රහණයක් සඳහා සාක්ෂි දීමට සූදානම් විය යුතුය. සාක්ෂි දීමට සූදානම් වීමට සාක්ෂි දීමට පෙර සාක්ෂි දීමට සූදානම් විය යුතුය. සාක්ෂි දීමට සූදානම් වීමට පෙර සාක්ෂි දීමට සූදානම් විය යුතුය.

3.1.1. සාක්ෂි දීම සඳහා සාක්ෂිග්‍රහණය කරනු ලබන සාක්ෂිග්‍රහණයක් සඳහා සාක්ෂි දීමට සූදානම් විය යුතුය.

4. සාක්ෂි ප්‍රවේශය සහ සාක්ෂි දීම

4.1. සාක්ෂි දීම සඳහා සාක්ෂිග්‍රහණය කරනු ලබන සාක්ෂිග්‍රහණයක් සඳහා සාක්ෂි දීමට සූදානම් විය යුතුය. 2022 ජූනි 6 වන දින සාක්ෂි දීමට සූදානම් විය යුතුය. 13:00 ට පසුව සාක්ෂි දීමට සූදානම් විය යුතුය. සාක්ෂි දීමට සූදානම් විය යුතුය.

4.2. සාක්ෂි දීම සඳහා සාක්ෂිග්‍රහණය කරනු ලබන සාක්ෂිග්‍රහණයක් සඳහා සාක්ෂි දීමට සූදානම් විය යුතුය. 2022 ජූනි 7 වන දින සාක්ෂි දීමට සූදානම් විය යුතුය. 13:45 ට පසුව සාක්ෂි දීමට සූදානම් විය යුතුය.

5. සාක්ෂි ප්‍රවේශය සහ සාක්ෂි දීම

5.1. සාක්ෂි දීම

5.1.1. සාක්ෂි දීම සඳහා සාක්ෂිග්‍රහණය කරනු ලබන සාක්ෂිග්‍රහණයක් සඳහා සාක්ෂි දීමට සූදානම් විය යුතුය. 1% (එක) වැනි සාක්ෂි දීමට සූදානම් විය යුතුය.

5.1.2. සාක්ෂි දීම සඳහා සාක්ෂිග්‍රහණය කරනු ලබන සාක්ෂිග්‍රහණයක් සඳහා සාක්ෂි දීමට සූදානම් විය යුතුය. 500,000.00 (පයවසය) වැනි සාක්ෂි දීමට සූදානම් විය යුතුය.

5.1.3. සාක්ෂි දීම සඳහා සාක්ෂිග්‍රහණය කරනු ලබන සාක්ෂිග්‍රහණයක් සඳහා සාක්ෂි දීමට සූදානම් විය යුතුය. 30 (පයවසය) වැනි සාක්ෂි දීමට සූදානම් විය යුතුය.

5.1.4. සාක්ෂි දීම සඳහා සාක්ෂිග්‍රහණය කරනු ලබන සාක්ෂිග්‍රහණයක් සඳහා සාක්ෂි දීමට සූදානම් විය යුතුය. සාක්ෂි දීමට සූදානම් විය යුතුය.

5.2. සාක්ෂි ප්‍රවේශය සහ සාක්ෂි දීම

5.2.1. සාක්ෂි දීම සඳහා සාක්ෂිග්‍රහණය කරනු ලබන සාක්ෂිග්‍රහණයක් සඳහා සාක්ෂි දීමට සූදානම් විය යුතුය.

5.3. සාක්ෂි ප්‍රවේශය සහ සාක්ෂි දීම





- 7.2. ھۆكۈم ئىجرائىتىدا بىر قانچە ئىشقا ئىشلىتىش 1 (بىر) ھۆكۈم. ئىش ھۆكۈمىنى ئىش ھۆكۈمى ئارقىلىق ئىشلىتىش ئارقىلىق ئىشلىتىش ئارقىلىق ئىشلىتىش.
- 7.3. ئىشلىتىش ئارقىلىق ئىشلىتىش ئارقىلىق ئىشلىتىش ئارقىلىق ئىشلىتىش. دېھقانچىلىق ئىشلىتىش ئارقىلىق ئىشلىتىش ئارقىلىق ئىشلىتىش.
- 7.4. ئىشلىتىش ئارقىلىق ئىشلىتىش ئارقىلىق ئىشلىتىش ئارقىلىق ئىشلىتىش ئارقىلىق ئىشلىتىش.
- 7.5. 7. ھۆكۈم ئارقىلىق ئىشلىتىش ئارقىلىق ئىشلىتىش ئارقىلىق ئىشلىتىش ئارقىلىق ئىشلىتىش.

8. ئىشلىتىش ئارقىلىق ئىشلىتىش

- 8.1. ئىشلىتىش ئارقىلىق ئىشلىتىش، ئىشلىتىش ئارقىلىق ئىشلىتىش ئارقىلىق ئىشلىتىش. دېھقانچىلىق ئىشلىتىش ئارقىلىق ئىشلىتىش ئارقىلىق ئىشلىتىش. 13:30 ۋاقتىدا ئىشلىتىش ئارقىلىق ئىشلىتىش.
9. ئىشلىتىش ئارقىلىق ئىشلىتىش ئارقىلىق ئىشلىتىش ئارقىلىق ئىشلىتىش ئارقىلىق ئىشلىتىش. ئىشلىتىش ئارقىلىق ئىشلىتىش ئارقىلىق ئىشلىتىش ئارقىلىق ئىشلىتىش ئارقىلىق ئىشلىتىش.

10. ئىشلىتىش ئارقىلىق ئىشلىتىش

- 10.1. 10. ھۆكۈم ئارقىلىق ئىشلىتىش ئارقىلىق ئىشلىتىش ئارقىلىق ئىشلىتىش ئارقىلىق ئىشلىتىش. 90 (تۆتۈنچە) ھۆكۈم ئارقىلىق ئىشلىتىش ئارقىلىق ئىشلىتىش.

11. ئىشلىتىش ئارقىلىق ئىشلىتىش ئارقىلىق ئىشلىتىش

- 11.1. ھۆكۈم ئارقىلىق ئىشلىتىش ئارقىلىق ئىشلىتىش ئارقىلىق ئىشلىتىش ئارقىلىق ئىشلىتىش. 10:46 ۋاقتىدا ئىشلىتىش ئارقىلىق ئىشلىتىش ئارقىلىق ئىشلىتىش ئارقىلىق ئىشلىتىش. 2 (ئىككى) ھۆكۈم ئارقىلىق ئىشلىتىش ئارقىلىق ئىشلىتىش ئارقىلىق ئىشلىتىش ئارقىلىق ئىشلىتىش.

11.1.1. ئىشلىتىش 70%

ئىشلىتىش ئارقىلىق ئىشلىتىش ئارقىلىق ئىشلىتىش ئارقىلىق ئىشلىتىش.

11.1.2. ئىشلىتىش 20%

ئىشلىتىش ئارقىلىق ئىشلىتىش ئارقىلىق ئىشلىتىش ئارقىلىق ئىشلىتىش ئارقىلىق ئىشلىتىش.





۱  
مسترد

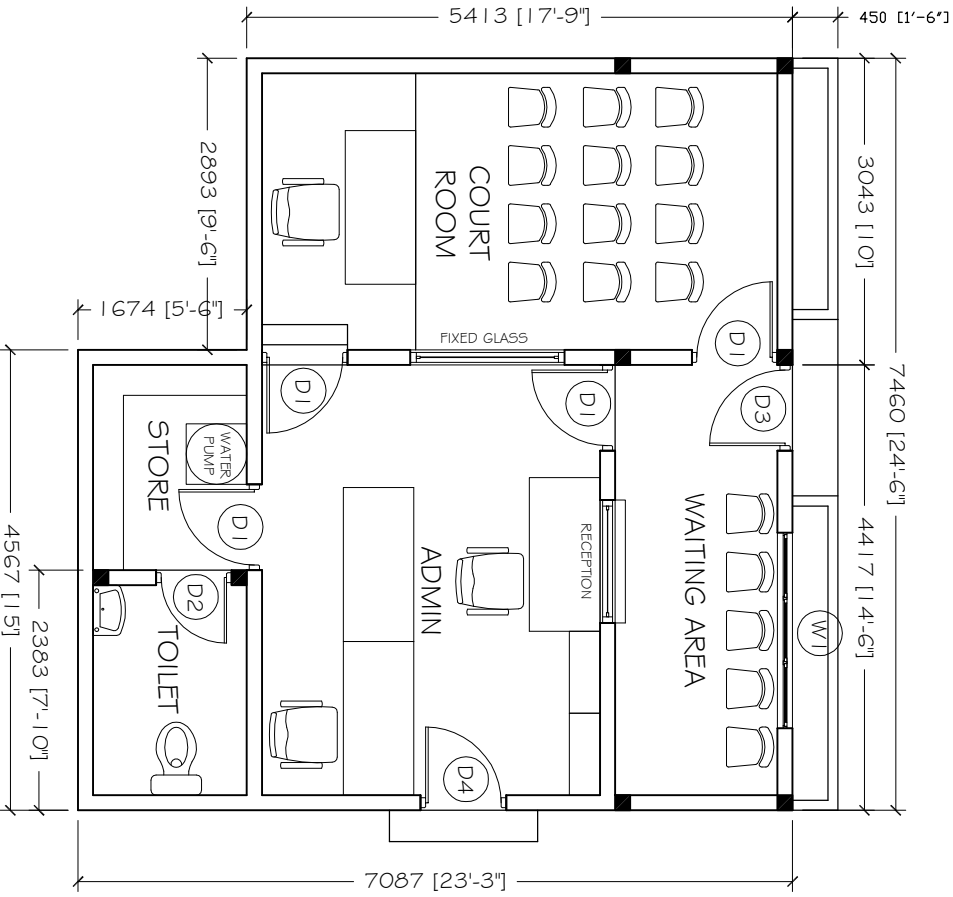

KUNBURUDHOO MAGISTRATE COURT  
PROPOSED FLOOR PLAN  
SCALE 1:75

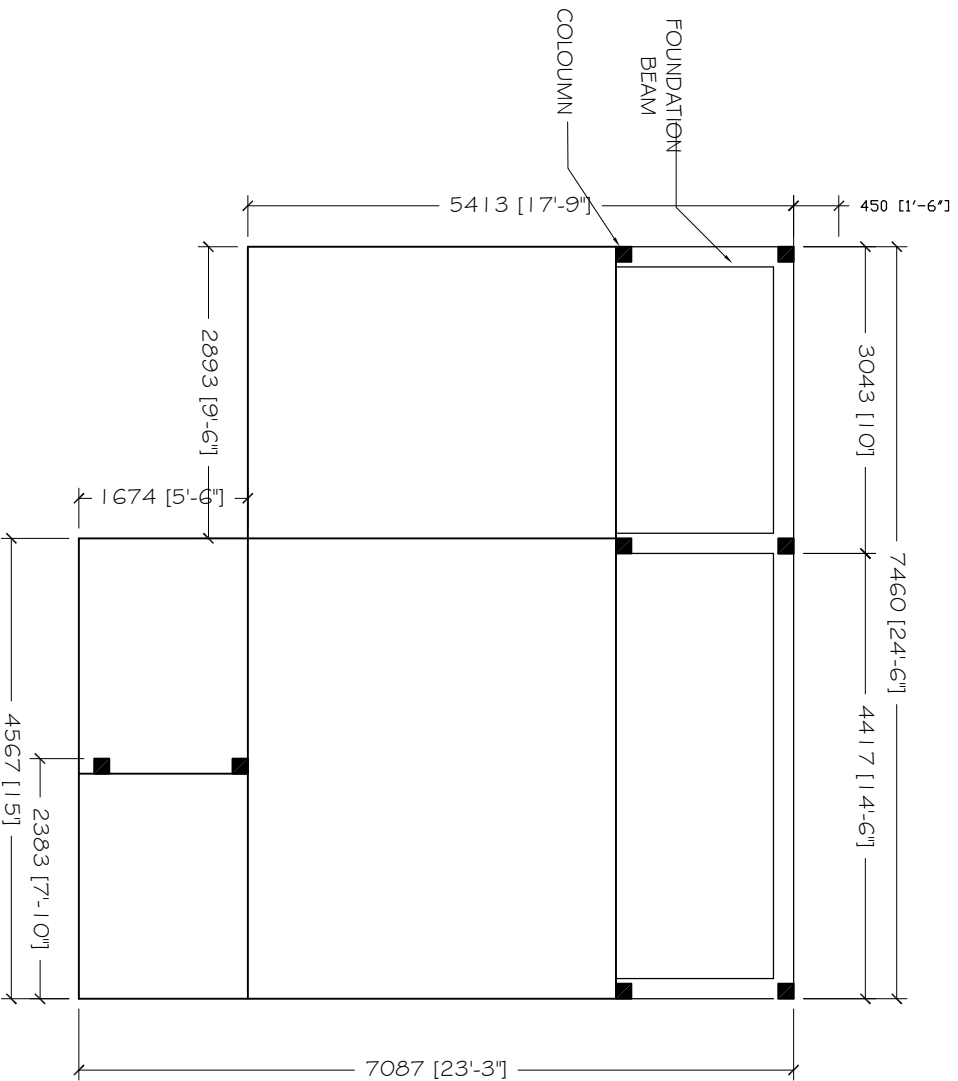

KUNBURUDHOO MAGISTRATE COURT  
PROPOSED FOUNDATION AND COLOUMN PLAN  
SCALE 1 : 75



**KUNBURUDHOO MAGISTRATE COURT**  
**PROPOSED NEW ELECTRICAL LIGHTS LAYOUT**  
**SCALE 1 : 75**

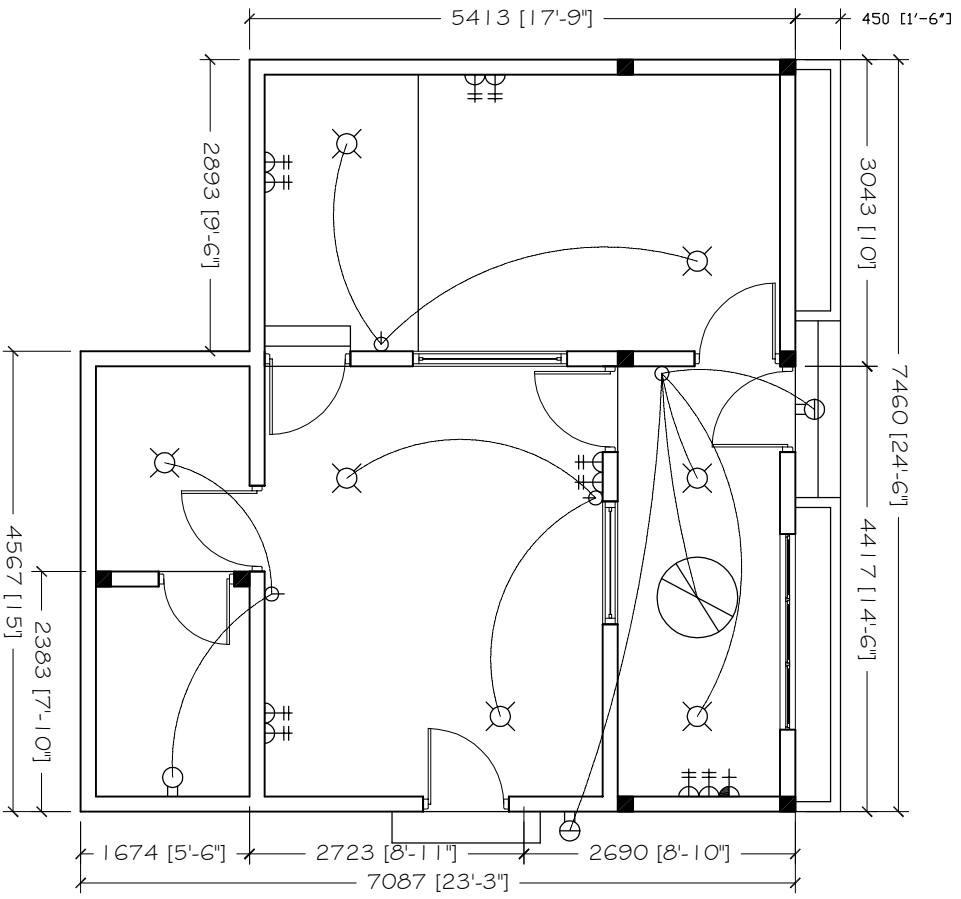

**LEGEND:**



FAN

⊕ 1 3A socket outlet wall mounted

⊙ ceiling mount light (with 24W energy save light)

⊖ wall mounted light

⊖ wall mounted waterproof light

⊖ oneway switch

⊖ fan dimmer switch

⊕ 1 5A AC socket outlet

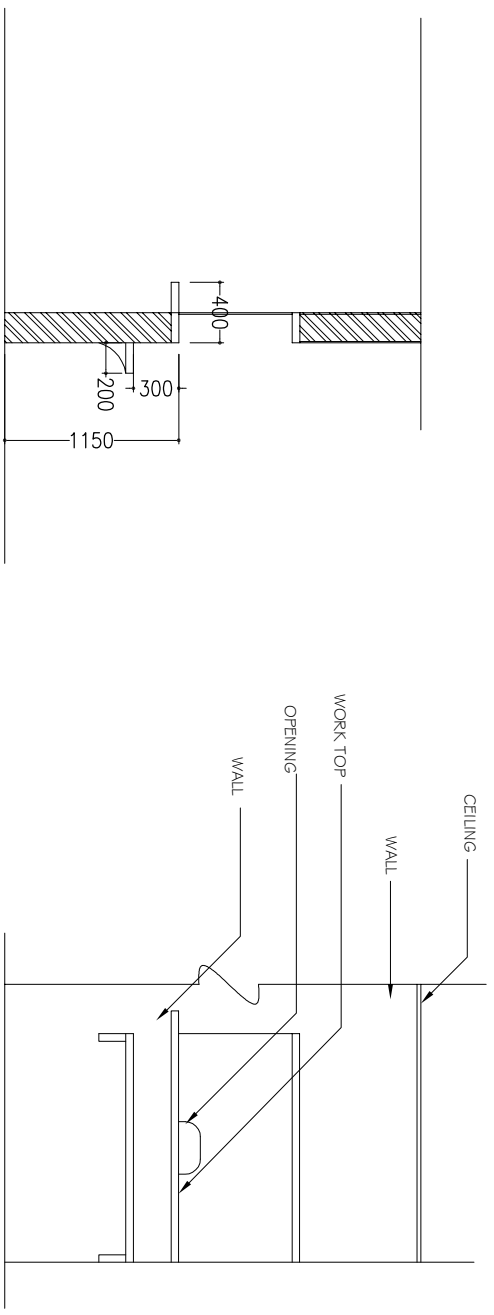

COUNTER DETAIL  
1:50

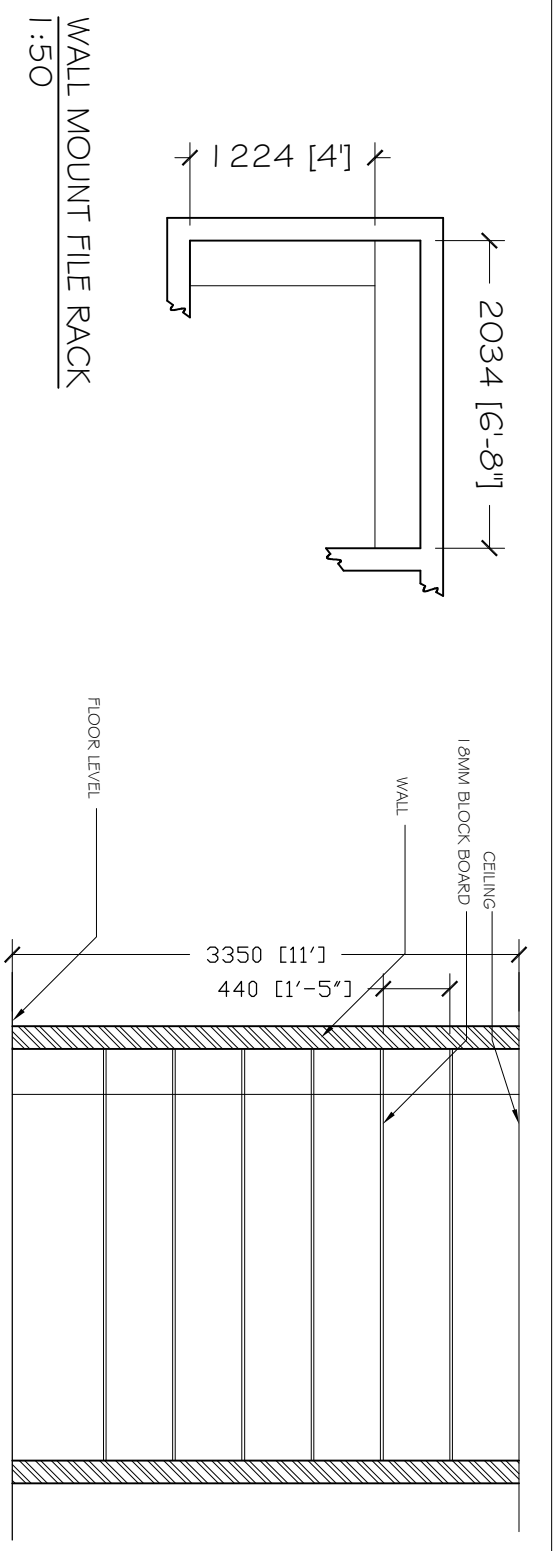

WALL MOUNT FILE RACK  
1:50

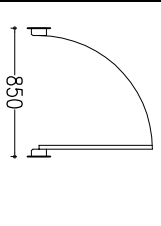
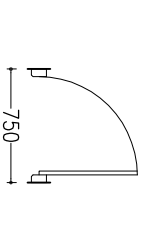
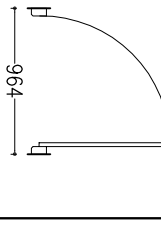
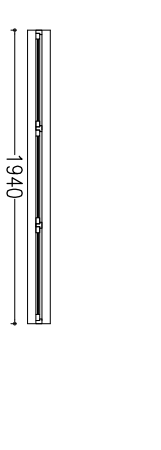
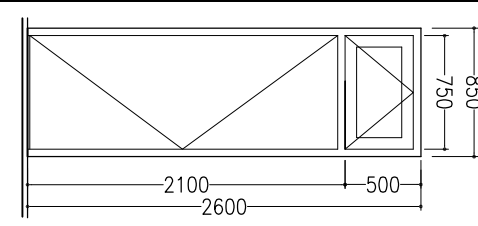
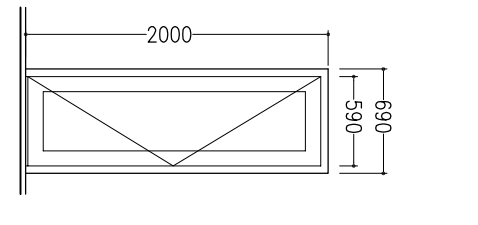
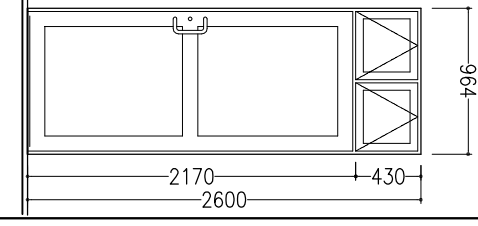
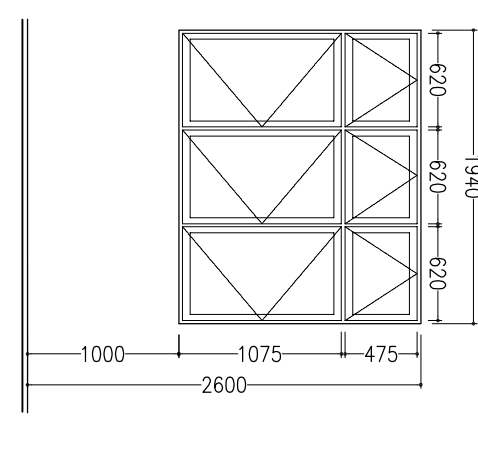
LABEL	D1	D2	D3	W1
PLAN				
ELEVATION				
FRAMES:	MATERIAL: TREATED TIMBER FINISH: PAINTED	PVC	ALUMINIUM ANODIZED	ALUMINIUM ANODIZED
PANEL:	MATERIAL: TREATED TIMBER FINISH: PAINTED	PVC		
GLASS COLOUR				
VENTILATION AREA (sq. m)	1.90	1.14		

DOOR/WINDOW SCHEDULE-1

1:50



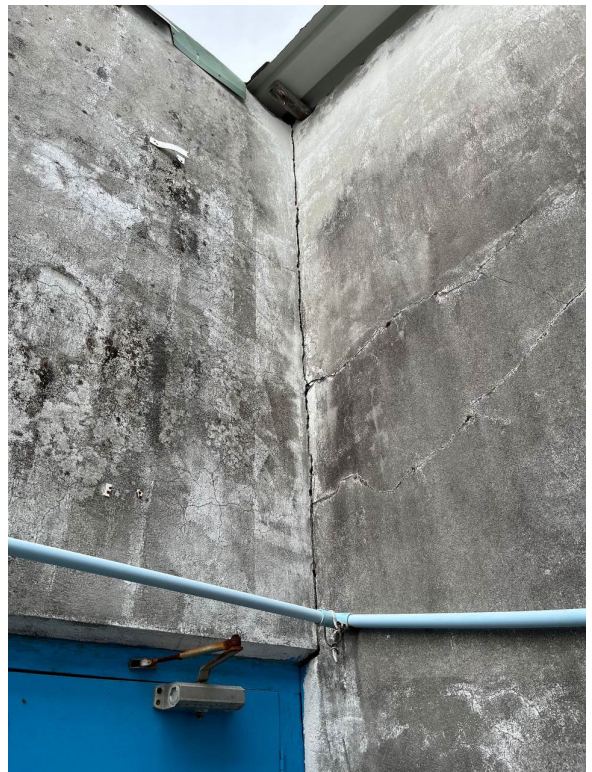

بِسْمِ اللّٰهِ الرَّحْمٰنِ الرَّحِیْمِ

අධිකරණයේ පිටපත් කළ පිටපතකට පිටපත් කළ

අධිකරණයේ පිටපත් කළ

### පිටපත් කළ පිටපතකට පිටපත් කළ

සාක්ෂි: අධිකරණයේ පිටපත් කළ පිටපතකට පිටපත් කළ, පිටපත් කළ පිටපතකට පිටපත් කළ, පිටපත් කළ පිටපතකට පිටපත් කළ, පිටපත් කළ පිටපතකට පිටපත් කළ.

අධිකරණයේ පිටපත් කළ: I4C-A/2022/2

පිටපත් කළ පිටපතකට පිටපත් කළ: 6 වන දින 2022 දී 13:00

නම	අධිකරණයේ පිටපත් කළ	පිටපත් කළ පිටපතකට පිටපත් කළ	පිටපත් කළ පිටපතකට පිටපත් කළ	පිටපත් කළ පිටපතකට පිටපත් කළ



# السلطة الوطنية للتعليم العالي

مركز القدس

القدس، فلسطين

## الرسالة رقم 20

• **الرسالة رقم 20:** من أجل تعزيز وتطوير التعليم العالي في فلسطين، وتيسير الالتحاق بالدراسات العليا، وتسهيل عملية التسجيل في الجامعات الفلسطينية، وتسهيل عملية التسجيل في الجامعات الفلسطينية، وتسهيل عملية التسجيل في الجامعات الفلسطينية.

• **الرسالة رقم 20:**

• **الرسالة رقم 20:**

• **الرسالة رقم 20:** 19 تموز 2022

• **الرسالة رقم 20:** 13:30

• **الرسالة رقم 20:** من أجل تعزيز وتطوير التعليم العالي في فلسطين، وتيسير الالتحاق بالدراسات العليا، وتسهيل عملية التسجيل في الجامعات الفلسطينية، وتسهيل عملية التسجيل في الجامعات الفلسطينية.

• **الرسالة رقم 20:** من أجل تعزيز وتطوير التعليم العالي في فلسطين، وتيسير الالتحاق بالدراسات العليا، وتسهيل عملية التسجيل في الجامعات الفلسطينية، وتسهيل عملية التسجيل في الجامعات الفلسطينية.

• **الرسالة رقم 20:**

• **الرسالة رقم 20:**  (الرسالة رقم 20)

الرسالة رقم 20		#
الرسالة رقم 20	الرسالة رقم 20	
	الرسالة رقم 20	01
	الرسالة رقم 20	02
	الرسالة رقم 20	03
	الرسالة رقم 20	04
	الرسالة رقم 20	05
	الرسالة رقم 20	06
	الرسالة رقم 20	07
	الرسالة رقم 20	08
	الرسالة رقم 20:	

• **الرسالة رقم 20:** من أجل تعزيز وتطوير التعليم العالي في فلسطين، وتيسير الالتحاق بالدراسات العليا، وتسهيل عملية التسجيل في الجامعات الفلسطينية، وتسهيل عملية التسجيل في الجامعات الفلسطينية.

• **الرسالة رقم 20:**

• **الرسالة رقم 20:**

• **الرسالة رقم 20:**

• **الرسالة رقم 20:**

• **الرسالة رقم 20:**

• **الرسالة رقم 20:**

• **الرسالة رقم 20:**

• **الرسالة رقم 20:**

• **الرسالة رقم 20:**



### إِسْتِثْنَاءُ تَلْمِذٍ مِنْ تَلْمِذَاتِهِ فِي مَتْنِ الدَّرْسِ

مدرسة: **دار الفهم**

تاريخ: **1443هـ**

### إِسْتِثْنَاءُ تَلْمِذٍ مِنْ تَلْمِذَاتِهِ فِي مَتْنِ الدَّرْسِ

أنا، **مدرسة دار الفهم**، أطلب من **مدرسة دار الفهم** أن تستثنى **التلميذ** من **متن الدرس** وذلك لـ **عدم فهمه** لمادة **القرآن الكريم**.

رقم الوثيقة: **I4C-A/2022/2**

تاريخ: **1443هـ**

#	تاريخ	إِسْتِثْنَاءُ تَلْمِذٍ مِنْ تَلْمِذَاتِهِ فِي مَتْنِ الدَّرْسِ	تاريخ
01	<input type="checkbox"/>	إِسْتِثْنَاءُ تَلْمِذٍ مِنْ تَلْمِذَاتِهِ فِي مَتْنِ الدَّرْسِ	<input type="checkbox"/>
02	<input type="checkbox"/>	إِسْتِثْنَاءُ تَلْمِذٍ مِنْ تَلْمِذَاتِهِ فِي مَتْنِ الدَّرْسِ	<input type="checkbox"/>
03	<input type="checkbox"/>	إِسْتِثْنَاءُ تَلْمِذٍ مِنْ تَلْمِذَاتِهِ فِي مَتْنِ الدَّرْسِ	<input type="checkbox"/>
04	<input type="checkbox"/>	إِسْتِثْنَاءُ تَلْمِذٍ مِنْ تَلْمِذَاتِهِ فِي مَتْنِ الدَّرْسِ	<input type="checkbox"/>
05	<input type="checkbox"/>	إِسْتِثْنَاءُ تَلْمِذٍ مِنْ تَلْمِذَاتِهِ فِي مَتْنِ الدَّرْسِ	<input type="checkbox"/>
06	<input type="checkbox"/>	إِسْتِثْنَاءُ تَلْمِذٍ مِنْ تَلْمِذَاتِهِ فِي مَتْنِ الدَّرْسِ	<input type="checkbox"/>
07	<input type="checkbox"/>	إِسْتِثْنَاءُ تَلْمِذٍ مِنْ تَلْمِذَاتِهِ فِي مَتْنِ الدَّرْسِ	<input type="checkbox"/>

تاريخ: <b>1443هـ</b>			
مدرسة:	مدرسة:	مدرسة:	مدرسة:

مدرسة: <b>دار الفهم</b>			
مدرسة:	مدرسة:	مدرسة:	مدرسة: