



|   |  |   |
|---|--|---|
| ✓ | 9 ڊيويسون ۾ سرڪار جي نوڪرين جي نوڪري (3 ص) | 9 |
|---|--|---|

**4. وڌيڪ نوڪري ڏيارڻ**

وڌيڪ نوڪري ڏيارڻ جي مقصد سان نوڪري جي شرح 3% تائين وڌائي ڏني ويندي. نوڪري جي شرح 3% تائين وڌائي ڏني ويندي.

**5. نوڪري جي شرح**

نوڪري جي شرح 60 (سيڪڙو) ڏني ويندي. نوڪري جي شرح 60 (سيڪڙو) ڏني ويندي.

**6. نوڪري جي شرح**

نوڪري جي شرح 60 (سيڪڙو) ڏني ويندي. نوڪري جي شرح 60 (سيڪڙو) ڏني ويندي.

**7. نوڪري جي شرح**

نوڪري جي شرح 60 (سيڪڙو) ڏني ويندي. نوڪري جي شرح 60 (سيڪڙو) ڏني ويندي.

**8. نوڪري جي شرح**

نوڪري جي شرح 60 (سيڪڙو) ڏني ويندي. نوڪري جي شرح 60 (سيڪڙو) ڏني ويندي.

**نوڪري جي شرح**

نوڪري جي شرح 60 (سيڪڙو) ڏني ويندي. نوڪري جي شرح 60 (سيڪڙو) ڏني ويندي.

- 70% تائين
- 10% تائين
- 20% تائين

**نوڪري جي شرح**

- نوڪري جي شرح 70 (سيڪڙو) تائين وڌائي ڏني ويندي.

- نوڪري جي شرح 70 (سيڪڙو) تائين وڌائي ڏني ويندي.







ދިވެހިސަރުކާރުގެ ގެޒެޓްގައި ބަޔާންކޮށްފައިވާ ގޮތުގައި

ފަސިލިޓީގެ ޑިވެޒްޓްމަންޓް

ފޯމް: ނަންބަރު: facilitiesmanagement@mnu.edu.mv

ފޯމް: 3345134

ސަރުކާރުގެ ގެޒެޓްގައި ބަޔާންކޮށްފައިވާ ގޮތުގައި

ފަސިލިޓީގެ ޑިވެޒްޓްމަންޓް ޕްރޮސިއުޖަރުގެ ޑިވެޒްޓްމަންޓް

ފޯމް: ނަންބަރު: ފަސިލިޓީގެ ޑިވެޒްޓްމަންޓް

ފޯމް: ނަންބަރު: ފަސިލިޓީގެ ޑިވެޒްޓްމަންޓް

ފޯމް: 3345111, 3345110

ފޯމް: ނަންބަރު: procurement@mnu.edu.mv

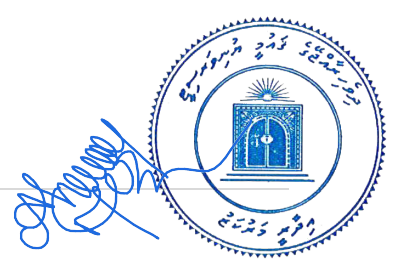

התוכנית נועדה לתחזק את מערכת המים ומזג האוויר במבנה מנהל המים והביובים של מנהל תחזוקת המים ומזג האוויר.

1. מטרת התוכנית ותחומי האחריות

- מטרת התוכנית - (להבטיח את) אמינות ויעילות מערכת המים ומזג האוויר במבנה מנהל המים והביובים של מנהל תחזוקת המים ומזג האוויר.
- תחומי האחריות של התוכנית יהיו:
  - תחזוקת מערכת המים ומזג האוויר במבנה מנהל המים והביובים של מנהל תחזוקת המים ומזג האוויר.
  - תחזוקת מערכת המים ומזג האוויר במבנה מנהל המים והביובים של מנהל תחזוקת המים ומזג האוויר.
  - תחזוקת מערכת המים ומזג האוויר במבנה מנהל המים והביובים של מנהל תחזוקת המים ומזג האוויר.
  - תחזוקת מערכת המים ומזג האוויר במבנה מנהל המים והביובים של מנהל תחזוקת המים ומזג האוויר.
- תחזוקת מערכת המים ומזג האוויר במבנה מנהל המים והביובים של מנהל תחזוקת המים ומזג האוויר.
- תחזוקת מערכת המים ומזג האוויר במבנה מנהל המים והביובים של מנהל תחזוקת המים ומזג האוויר.
- תחזוקת מערכת המים ומזג האוויר במבנה מנהל המים והביובים של מנהל תחזוקת המים ומזג האוויר.
- תחזוקת מערכת המים ומזג האוויר במבנה מנהל המים והביובים של מנהל תחזוקת המים ומזג האוויר.
- תחזוקת מערכת המים ומזג האוויר במבנה מנהל המים והביובים של מנהל תחזוקת המים ומזג האוויר.



• 500 1125 2645 4 1-1

1-1

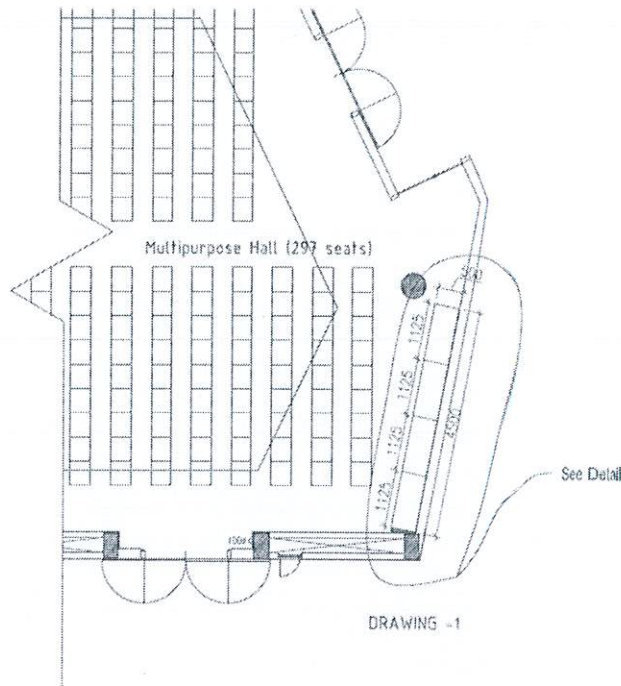

1-1

Detail

1:30

front view

isometric view

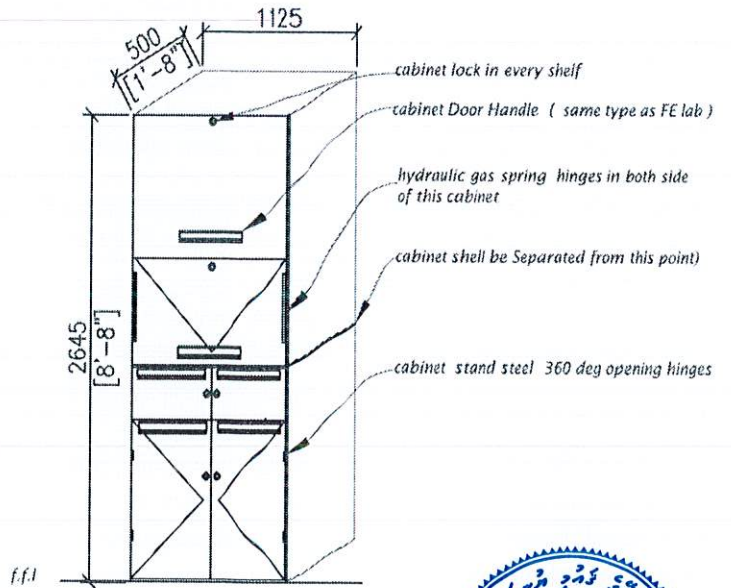
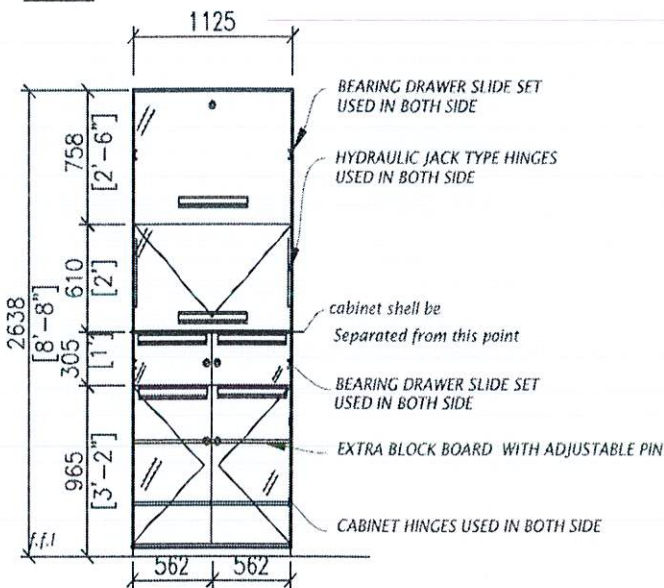

2. انسانی جسم کی فہرست کے ساتھ ساتھ 12 کھانسی اور کھانسی کے ساتھ ساتھ  
9 کھانسی کے ساتھ ساتھ 5 کھانسی کے ساتھ ساتھ  
 2.1 انسانی جسم کی فہرست کے ساتھ ساتھ 12 کھانسی اور کھانسی کے ساتھ ساتھ

انسانی جسم کی فہرست کے ساتھ ساتھ

Anatomy & Physiology Lab

School of Nursing /A&P LAB

drawing -2 (BENCH COUNTER AND CUPBOARD SET )

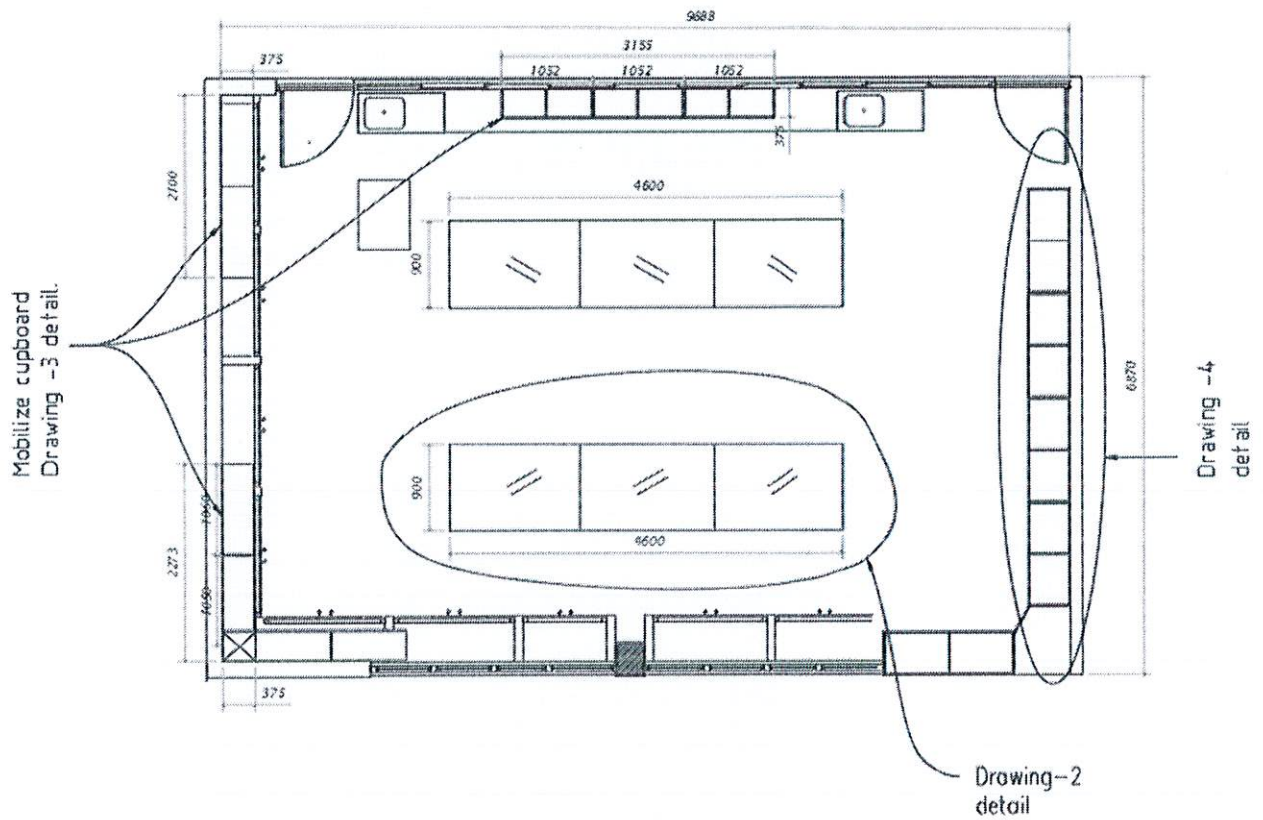

انسانی جسم کی فہرست کے ساتھ ساتھ

- انسانی جسم کی فہرست کے ساتھ ساتھ 2 کھانسی اور کھانسی کے ساتھ ساتھ  
 انسانی جسم کی فہرست کے ساتھ ساتھ
- انسانی جسم کی فہرست کے ساتھ ساتھ 6 کھانسی اور کھانسی کے ساتھ ساتھ  
 انسانی جسم کی فہرست کے ساتھ ساتھ







- נא לשלוח תמונות של המוצר 18 ימים לפני שיוצא מהמפעל.
- מוצר זה יוצר לפי סטנדרטים גבוהים של איכות וביצוע. המוצר יבוצע באמצעות חומרים איכותיים ושיטות ייצור מתקדמות.
- נא לשלוח תמונות של המוצר 6 ימים לפני שיוצא מהמפעל. מוצר זה יבוצע באמצעות חומרים איכותיים ושיטות ייצור מתקדמות.
- נא לשלוח תמונות של המוצר 2 ימים לפני שיוצא מהמפעל 360 ימים לפני שיוצא מהמפעל. המוצר יבוצע באמצעות חומרים איכותיים ושיטות ייצור מתקדמות.
- המוצר יבוצע באמצעות חומרים איכותיים ושיטות ייצור מתקדמות. המוצר יבוצע באמצעות חומרים איכותיים ושיטות ייצור מתקדמות.
- נא לשלוח תמונות של המוצר 2 ימים לפני שיוצא מהמפעל. המוצר יבוצע באמצעות חומרים איכותיים ושיטות ייצור מתקדמות.
- המוצר יבוצע באמצעות חומרים איכותיים ושיטות ייצור מתקדמות. המוצר יבוצע באמצעות חומרים איכותיים ושיטות ייצור מתקדמות.
- נא לשלוח תמונות של המוצר 2 ימים לפני שיוצא מהמפעל. המוצר יבוצע באמצעות חומרים איכותיים ושיטות ייצור מתקדמות.
- המוצר יבוצע באמצעות חומרים איכותיים ושיטות ייצור מתקדמות. המוצר יבוצע באמצעות חומרים איכותיים ושיטות ייצור מתקדמות.
- המוצר יבוצע באמצעות חומרים איכותיים ושיטות ייצור מתקדמות. המוצר יבוצע באמצעות חומרים איכותיים ושיטות ייצור מתקדמות.

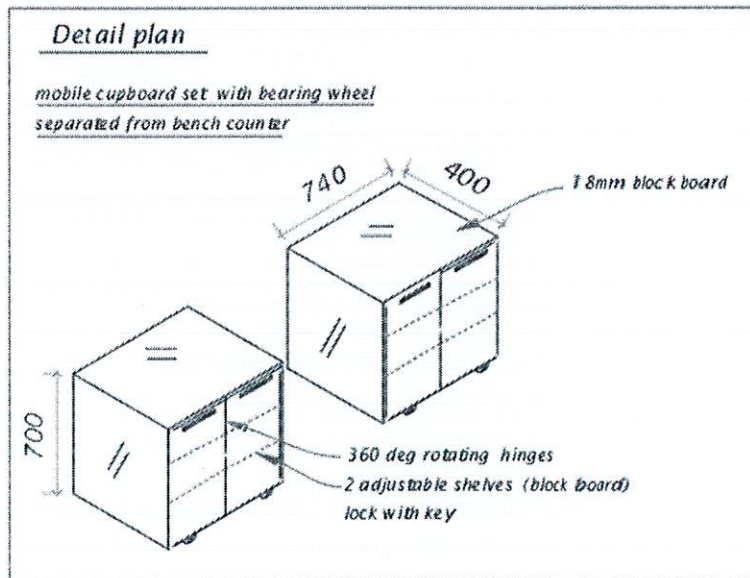

# Drawing -2 detail-b

## Detail Plan

bench counter with Mobile cabinets

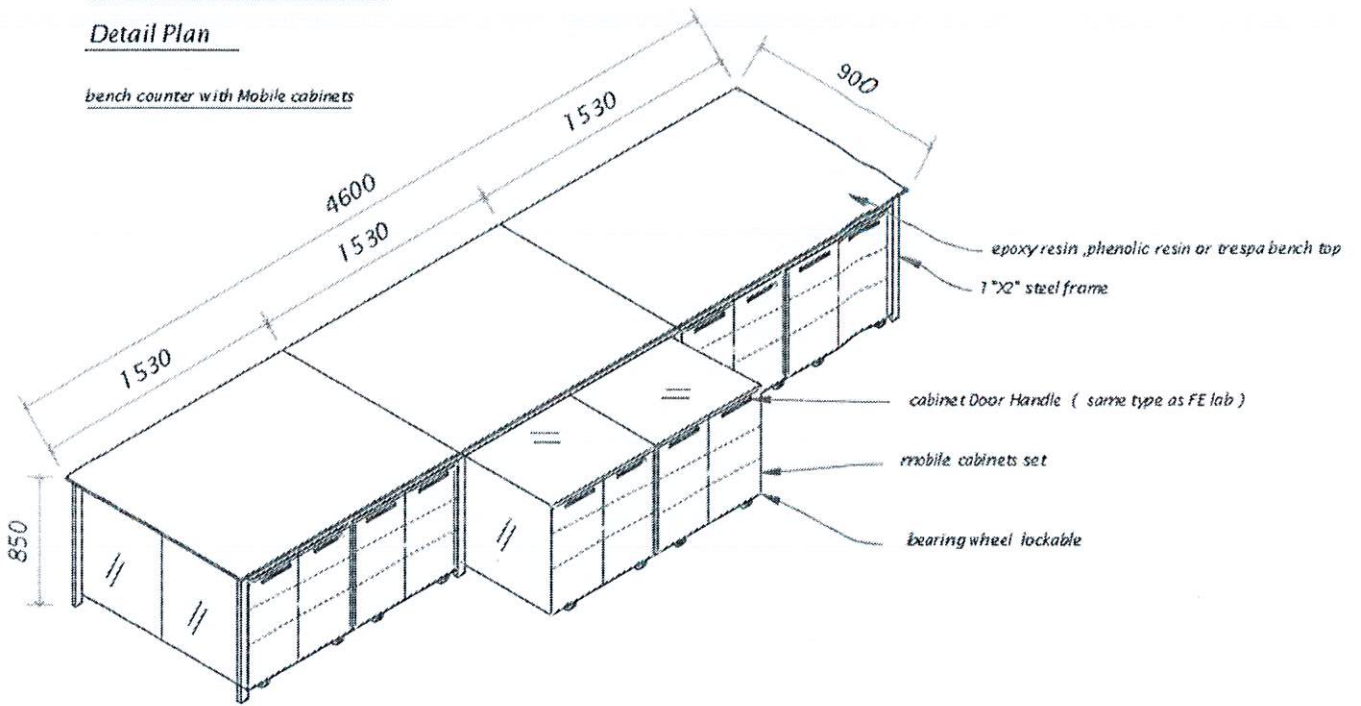

تصميم و تنفيذ ارفاق العمل في مختبر الفيزياء رقم 9 مع ارفاق العمل في مختبر الفيزياء رقم 9

- ارفاق العمل رقم 2- كرفان و كرفان
- ارفاق العمل في مختبر الفيزياء رقم 12 ارفاق العمل في مختبر الفيزياء رقم 12
- ارفاق العمل في مختبر الفيزياء رقم 96 ارفاق العمل في مختبر الفيزياء رقم 96
- ارفاق العمل في مختبر الفيزياء رقم 3- كرفان و كرفان ارفاق العمل في مختبر الفيزياء رقم 18 ارفاق العمل في مختبر الفيزياء رقم 18
- ارفاق العمل في مختبر الفيزياء رقم 18 ارفاق العمل في مختبر الفيزياء رقم 18
- ارفاق العمل في مختبر الفيزياء رقم 6 ارفاق العمل في مختبر الفيزياء رقم 6
- ارفاق العمل في مختبر الفيزياء رقم 2 ارفاق العمل في مختبر الفيزياء رقم 2

ايفانج و تنفيذ ارفاق العمل في مختبر الفيزياء رقم 9 مع ارفاق العمل في مختبر الفيزياء رقم 9



# Drawing-3 Detail

## Isometric view

18mm block board  
 6MM clear glass in both side  
 with timber framing  
 used by 360 degree hinges

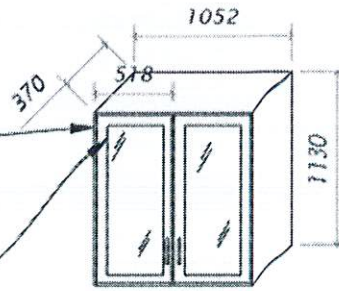

## TOP VIEW

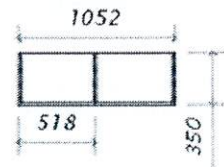

Mobilize cupboard sets

## lecture table

### TOP VIEW

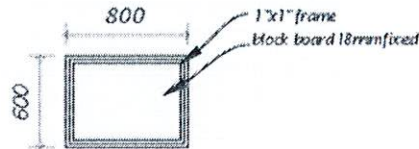

### SIDE VIEW



سازمان اسناد و کتابخانه ملی جمهوری اسلامی ایران

- این اسلاید شامل 4 تصویر است که در آنجا توضیح داده شده است.
- این اسلاید شامل 18 تصویر است که در آنجا توضیح داده شده است.
- این اسلاید شامل 18 تصویر است که در آنجا توضیح داده شده است.
- این اسلاید شامل 18 تصویر است که در آنجا توضیح داده شده است.



- دایرکتوری و تعمیرات 6 از آن در آنجا ساخته شده و از آنجا به تعمیرات 7 و 8 می‌رود.  
دایرکتوری و تعمیرات 9 در آنجا ساخته شده و از آنجا به تعمیرات 10 می‌رود.
- اگر دایرکتوری و تعمیرات 11 ساخته شود از آنجا به تعمیرات 12 می‌رود.  
تعمیرات 2 و 3 و 4 و 5 در آنجا ساخته شده و از آنجا به تعمیرات 6 می‌رود.
- دایرکتوری و تعمیرات 6 از آنجا ساخته شده و از آنجا به تعمیرات 7 می‌رود.  
تعمیرات 8 و 9 و 10 و 11 و 12 در آنجا ساخته شده و از آنجا به تعمیرات 13 می‌رود.
- دایرکتوری و تعمیرات 13 از آنجا ساخته شده و از آنجا به تعمیرات 14 می‌رود.  
تعمیرات 15 و 16 و 17 و 18 و 19 و 20 در آنجا ساخته شده و از آنجا به تعمیرات 21 می‌رود.
- دایرکتوری و تعمیرات 21 از آنجا ساخته شده و از آنجا به تعمیرات 22 می‌رود.  
تعمیرات 23 و 24 و 25 و 26 و 27 و 28 و 29 و 30 در آنجا ساخته شده و از آنجا به تعمیرات 31 می‌رود.
- دایرکتوری و تعمیرات 31 از آنجا ساخته شده و از آنجا به تعمیرات 32 می‌رود.  
تعمیرات 33 و 34 و 35 و 36 و 37 و 38 و 39 و 40 در آنجا ساخته شده و از آنجا به تعمیرات 41 می‌رود.
- دایرکتوری و تعمیرات 41 از آنجا ساخته شده و از آنجا به تعمیرات 42 می‌رود.  
تعمیرات 43 و 44 و 45 و 46 و 47 و 48 و 49 و 50 در آنجا ساخته شده و از آنجا به تعمیرات 51 می‌رود.
- دایرکتوری و تعمیرات 51 از آنجا ساخته شده و از آنجا به تعمیرات 52 می‌رود.  
تعمیرات 53 و 54 و 55 و 56 و 57 و 58 و 59 و 60 در آنجا ساخته شده و از آنجا به تعمیرات 61 می‌رود.
- دایرکتوری و تعمیرات 61 از آنجا ساخته شده و از آنجا به تعمیرات 62 می‌رود.  
تعمیرات 63 و 64 و 65 و 66 و 67 و 68 و 69 و 70 در آنجا ساخته شده و از آنجا به تعمیرات 71 می‌رود.

Drawing -4 detail-a

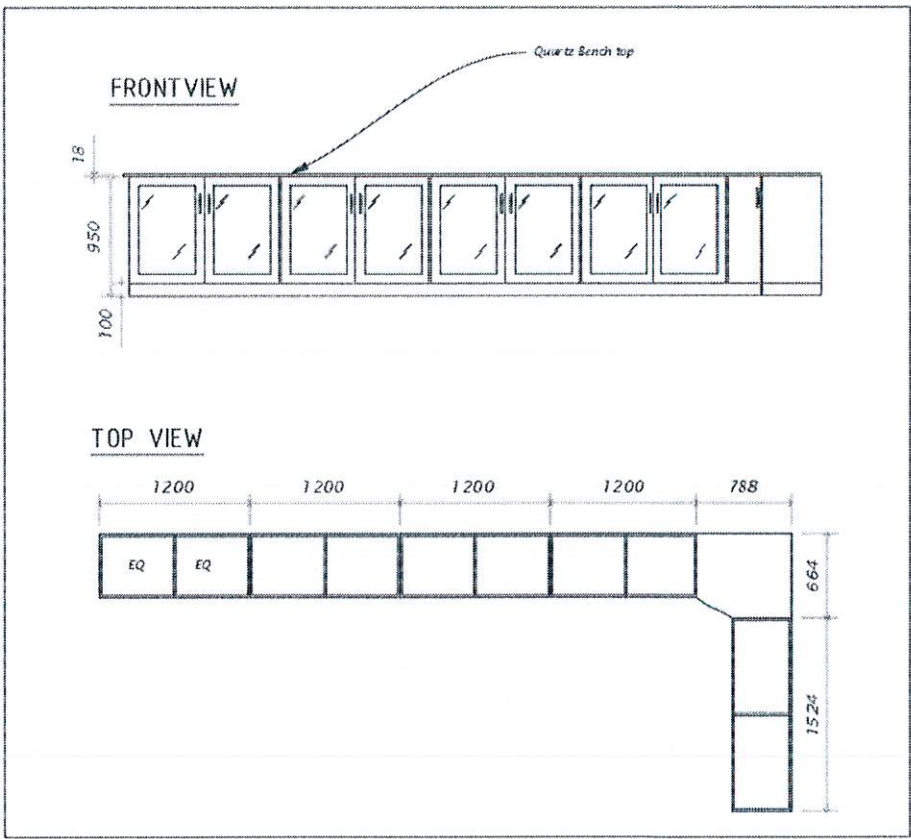





مستعملين في حياض وبيوت مياه (المرحلة 1)

- ❖ ارتكبت في التربة، حيث تم حفرها في حوض المياه، حيث تم حفرها في حوض المياه، حيث تم حفرها في حوض المياه.
- ❖ تم حفرها في حوض المياه، حيث تم حفرها في حوض المياه، حيث تم حفرها في حوض المياه.

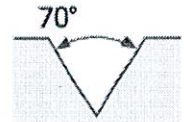

Crack repair, V grooves

- ❖ تم حفرها في حوض المياه، حيث تم حفرها في حوض المياه، حيث تم حفرها في حوض المياه.
- ❖ تم حفرها في حوض المياه، حيث تم حفرها في حوض المياه، حيث تم حفرها في حوض المياه.
- ❖ تم حفرها في حوض المياه، حيث تم حفرها في حوض المياه، حيث تم حفرها في حوض المياه.

BOSS·PU25 URETHANE SEALANT

PROSEAL PAS-100 PROSEAL FLEXIBLE ACRYLIC SEALANT

- ❖ تم حفرها في حوض المياه، حيث تم حفرها في حوض المياه، حيث تم حفرها في حوض المياه.
- ❖ تم حفرها في حوض المياه، حيث تم حفرها في حوض المياه، حيث تم حفرها في حوض المياه.
- ❖ تم حفرها في حوض المياه، حيث تم حفرها في حوض المياه، حيث تم حفرها في حوض المياه.
- ❖ تم حفرها في حوض المياه، حيث تم حفرها في حوض المياه، حيث تم حفرها في حوض المياه.
- ❖ تم حفرها في حوض المياه، حيث تم حفرها في حوض المياه، حيث تم حفرها في حوض المياه.





Drawing -5

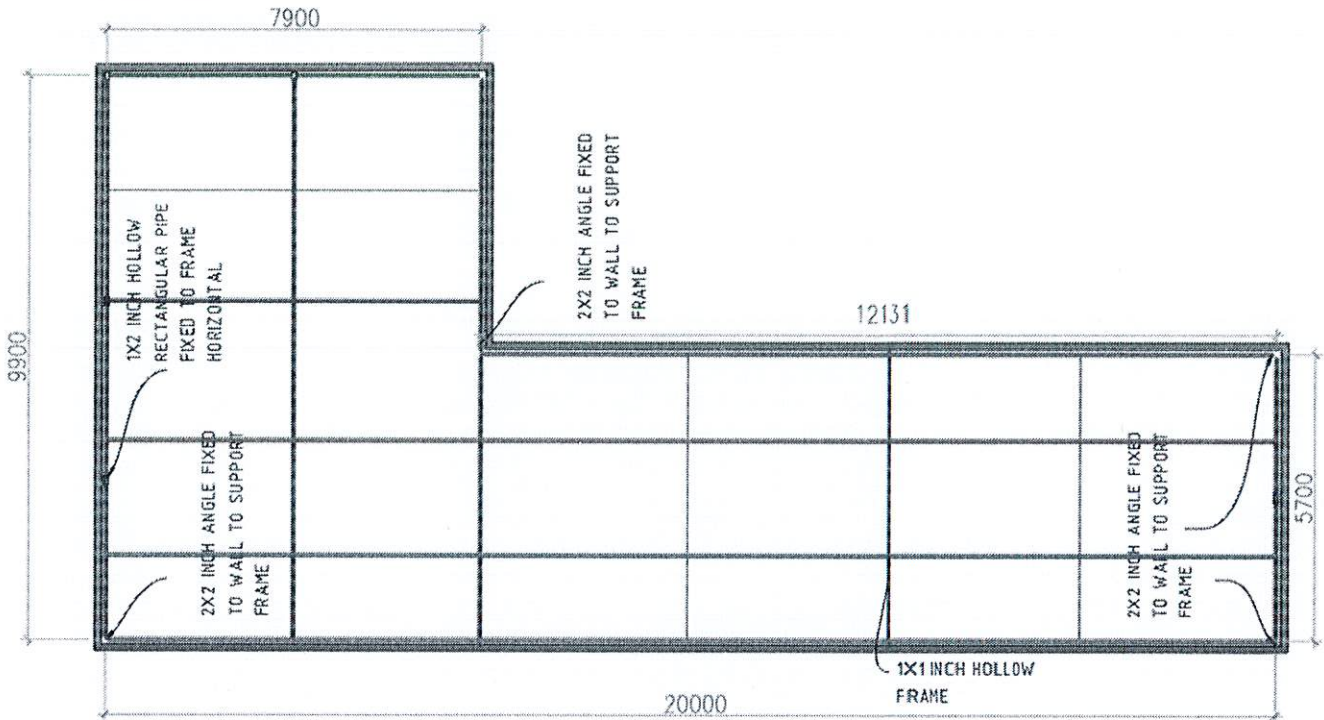

- يتم تثبيت 5- من الكابلات المثبتة على الحوائط والارصفة بالحديد والخرسانة.
- تكون الكابلات المثبتة على الحوائط والارصفة بالحديد والخرسانة.
- تكون الكابلات المثبتة على الحوائط والارصفة بالحديد والخرسانة.
- يتم تثبيت الكابلات المثبتة على الحوائط والارصفة بالحديد والخرسانة.
- يتم تثبيت الكابلات المثبتة على الحوائط والارصفة بالحديد والخرسانة.
- يتم تثبيت الكابلات المثبتة على الحوائط والارصفة بالحديد والخرسانة.
- يتم تثبيت الكابلات المثبتة على الحوائط والارصفة بالحديد والخرسانة.
- يتم تثبيت الكابلات المثبتة على الحوائط والارصفة بالحديد والخرسانة.





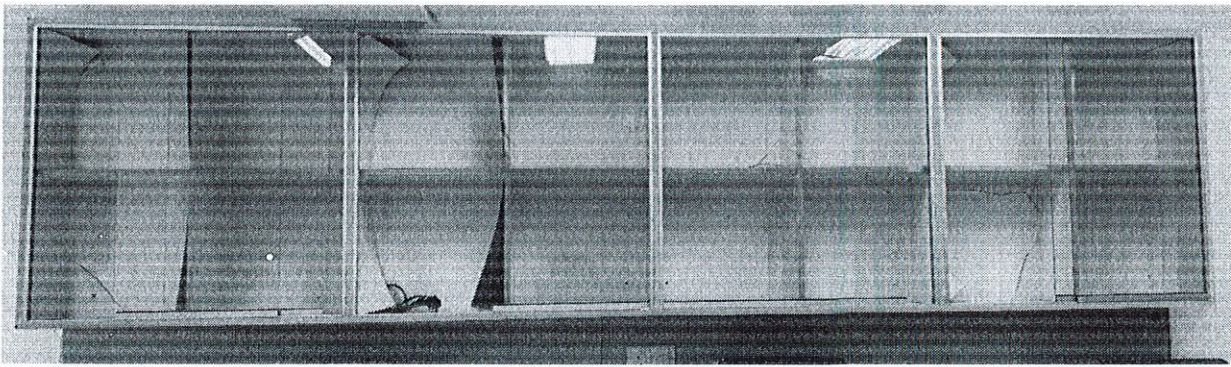

دې څيز كولو لاندې اوسېدونكو د ځيرولو لامل  
 - لاندې اوسېدونكو څيرولو لامل د ځيرولو لامل د ځيرولو لامل د ځيرولو لامل  
 - لاندې اوسېدونكو څيرولو لامل د ځيرولو لامل د ځيرولو لامل د ځيرولو لامل  
 - لاندې اوسېدونكو څيرولو لامل د ځيرولو لامل د ځيرولو لامل د ځيرولو لامل

- 
- 
- 
- 
- 

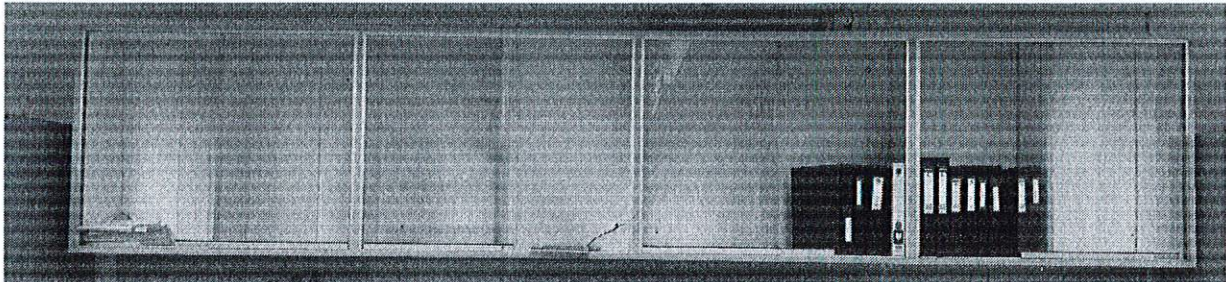

دې څيز كولو لاندې اوسېدونكو د ځيرولو لامل  
 - لاندې اوسېدونكو څيرولو لامل د ځيرولو لامل د ځيرولو لامل د ځيرولو لامل  
 - لاندې اوسېدونكو څيرولو لامل د ځيرولو لامل د ځيرولو لامل د ځيرولو لامل  
 - لاندې اوسېدونكو څيرولو لامل د ځيرولو لامل د ځيرولو لامل د ځيرولو لامل

- 
- 
- 
- 
- 

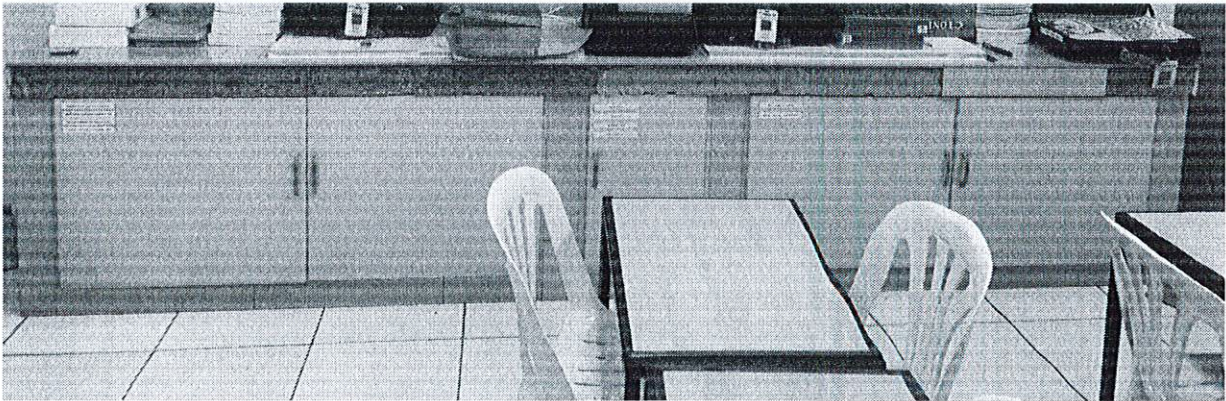

دې څيز كولو لاندې اوسېدونكو د ځيرولو لامل  
 - لاندې اوسېدونكو څيرولو لامل د ځيرولو لامل د ځيرولو لامل د ځيرولو لامل  
 د ځيرولو لامل د ځيرولو لامل د ځيرولو لامل د ځيرولو لامل د ځيرولو لامل

- 
- 
- 
- 



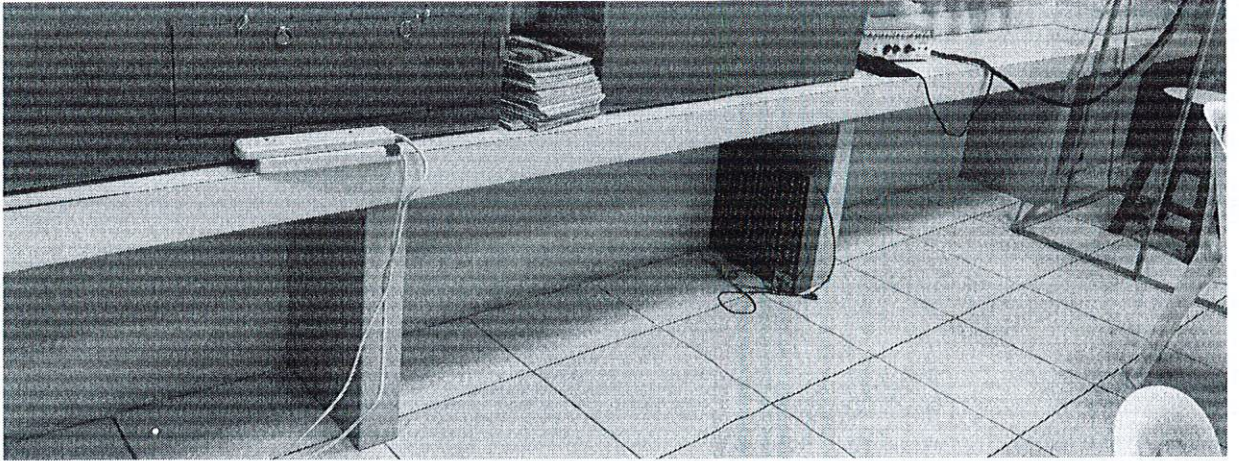

-

18  
4-  
4-  
18

18

4-  
4-  
18

4-  
4-  
18

