

BRUKSANVISNING

Diskmaskin
SV

DWCBI231.W/1

DWCBI231.S/1

Innehåll

Din diskmaskin	3	Så får du det bästa torkresultatet	18
Välkommen till vår växande ASKO-familj!	3	Lasta ur diskmaskinen	19
Säkerhetsanvisningar	4	Programtabell	20
Installation	5	Inställningar	21
Vinterförvaring/transporter	5	Öppna diskmaskinens Inställningsmeny	21
Överfyllnadsskydd	5	Skötsel och rengöring	24
Emballage	5	Fyll på spolglans	24
Kassering	5	Fyll på salt	24
Innan du diskar första gången	6	Rengör silar	25
1. Vattnets hårdhet	6	Rengör spolarmar	26
2. Grundinställningar	7	Rengör diskmaskinens in- och utsida	27
Diska mer miljövänligt	9	Åtgärda stopp	27
Diskmaskinen sparar energi och vatten	9	Felsökning	29
Lasta diskmaskinen	10	Installation	35
Ömtåligt diskgoods	10	Säkerhetsanvisningar	35
Lastningen påverkar resultatet	10	Transportskydd för luckan	36
Diskmaskinens korgar	10	Placera diskmaskinen	36
Överkorg	11	Montera skyddsfilm	37
Underkorg	12	Justera höjden och skjut diskmaskinen på plats	37
Bestickskorg	13	Anslutning till avlopp	38
Använda diskmaskinen	15	Anslutning till vatten	39
Dosera diskmedel	15	Anslutning till el	40
Huvudströmbrytaren	16	Skruva fast diskmaskinen	41
Välj program	16	Diskmaskinens sparkplåt	42
Starta diskmaskinen	17	Service	43
Återstående tid	17	Information om din produkt	43
Färgindikering	18	Kontakta service	43
Om du vill avbryta eller byta program	18	Teknisk data och energimärkning	44
Om du vill lasta i mer diskgoods	18	Teknisk data	44
Om diskmaskinen stängs av vid strömavbrott	18	Information för konsument	44
Efter avslutat program	18	Information för testinstitut	44

Välkommen till vår växande ASKO-familj!

Vi är stolta över våra produkter. Med dem vill vi bidra till en bättre värld – och med livskvalitet för dig, dina nära och kära. Vi hoppas att denna produkt kommer att vara uppskattad och en pålitlig hjälp under många år framöver.

Läs gärna bruksanvisningen före användning, där hittar du allmänna tips, information om inställningar och anpassningar som kan göras, samt hur produkten vårdas på bästa sätt.

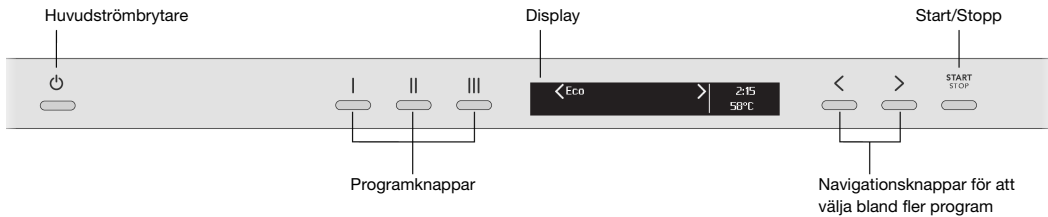

Installera diskmaskinen, se kapitel Installation. För att därefter komma igång öppna luckan och tryck på Huvudströmbrytaren.

"Welcome to your new ASKO. This is a first time set up." visas i displayen första gången diskmaskinen sätts på. Det är viktigt att du väljer rätt inställningar för att uppnå ett bra diskresultat. Se sidan 6.

Säkerhetsanvisningar

- Läs och spara bruksanvisningen!
- Antal standardkuvert: 13
- Använd inte diskmaskinen till något utöver det som anges i denna bruksanvisning.
- Belasta inte diskmaskinsluckan eller diskorgarna med något utöver diskgoods.
- Lämna inte diskmaskinsluckan i öppet läge eftersom den kan utgöra en snubbelrisk.
- Använd endast maskindiskmedel!
- Denna maskin får användas av barn från 8 år och personer med nedsatt fysisk förmåga, nedsatt mental förmåga, sinnesfrånvaro eller brist på erfarenhet och kunskap. Dessa personer måste ha tillsyn vid användning av maskinen eller få anvisningar om hur maskinen ska användas och förstå de risker som kan förekomma. Rengöring av maskinen får inte utföras av barn utan tillsyn.
- Skadad nätkabel får endast bytas av behörig fackman.
- Använd diskmaskinen endast i hushållsliknande miljöer för att diska hushållsdisk. All annan användning är otillåten.
- Placera aldrig diskgoods med lösningsmedelsrester i diskmaskinen på grund av explosionsrisken. Disk som innehåller aska, vax och smörjfett får heller inte diskas i diskmaskinen.
- Barn måste övervakas. Låt inte barn använda eller leka med diskmaskinen. Var särskilt aktsam när luckan är öppen. Det kan finnas diskmedelsrester kvar! När du fyllt på diskmedel, starta alltid diskmaskinen meddetsamma.

VARNING!

Knivar och andra spetsiga föremål måste ställas med spetsen nedåt i bestickskorgen eller läggas horisontellt i övriga korgar.

VARNING!

Akta barnen - maskindiskmedel är frätande!

Installation

Se kapitel Installation.

Vinterförvaring/transporter

Förvara diskmaskinen frostfritt och undvik långa transporter vid stark kyla. Transportera diskmaskinen upprätt eller liggande på rygg.

Överflyllnadsskydd

Överflyllnadsskyddet startar utpumpning och stänger av vattenintaget om diskmaskinens vattennivå stiger över den normala. Om skyddet utlöses visas Överflyllnad i displayen. Stäng av vattentillförseln och kontakta närmaste servicecenter.

Emballage

Emballaget skyddar produkten under transporten. Materialet i emballaget är återvinningsbart. Källsortera emballaget för att bidra till minskad råvaruförbrukning och minskat avfall. Din återförsäljare kan ta tillbaka emballaget för återvinning eller informera om närmaste återvinningsstation. Emballaget består av:

- Wellpapp av upp till 100% återvunnet material.
- Expanderad polystyren (EPS) utan tillsatser av klor och fluor.
- Reglar av obehandlat trä.
- Skyddsplast av polyeten (PE).

Kassering

Diskmaskinen är tillverkad och märkt för återvinning.

När diskmaskinen tjänat ut och ska skrotas ska den genast göras obrukbar. Dra ur kontakten och klipp av sladden så kort som möjligt.

Kontakta din kommun för information om var och hur din diskmaskin skallåtervinnas på rätt sätt.

Innan du diskar första gången

1. Vattnets hårdhet

För att uppnå ett bra diskresultat behöver diskmaskinen mjukt vatten (vatten med låg kalkhalt). Hårt vatten orsakar vita beläggningar på diskgodset och i diskmaskinen.

Kontrollera vattnets hårdhetsgrad

Vattnets hårdhet anges i tyska hårdhetsgrader (°dH) eller franska hårdhetsgrader (°fH).

Inkommande vatten med en hårdhetsgrad över 4°dH (6°fH) måste avhårdas. Detta görs automatiskt med hjälp av den inbyggda avhårdaren. För att avhårdaren ska fungera optimalt måste inställningen av den anpassas till det inkommande vattnets hårdhetsgrad. Efter att du har ställt in avhårdaren, dosera disk- och spolglansmedel som om du har mjukt vatten.

Kontakta vattenverket i din kommun för att få reda på vilken hårdhetsgrad vattnet har.

Notera vattnets hårdhetsgrad: _____

Tyska hårdhetsgrader	Franska hårdhetsgrader	Rekommenderad inställning
0-3°dH	0-5°fH	0
4-5°dH	6-9°fH	1
6-8°dH	10-14°fH	2
9-11°dH	15-20°fH	3
12-14°dH	21-25°fH	4
15-19°dH	26-34°fH	5
20-24°dH	35-43°fH	6
25-29°dH	44-52°fH	7
30-39°dH	53-70°fH	8
40°dH	71°fH	9

Om vattnets hårdhetsgrad överstiger 20°dH (36°fH) rekommenderas att en extern avhårdare ansluts.

Ökad förbrukning vid regenerering

Diskmaskinens inbyggda avhårdare regenereras regelbundet för att funktionen ska bibehållas. Vid regenerering förlängs diskprogrammet samtidigt som energi- och vattenförbrukningen ökar. Hur ofta diskmaskinens avhårdare regenereras beror på vilken inställning som är vald.

Exempel: Om programmet Eco körs vid en vattenhårdhet på 14 °dH (25 °fH) regenereras avhårdaren med regelbundet intervall (efter 6 diskcykler), energiförbrukningen ökar med 0,015 kWh och vattenförbrukningen ökar med 2,3 liter samtidigt som programtiden förlängs med 3 minuter. Regenereringen sker under programmets huvuddisk.

VARNING!

Hårt vatten orsakar vita beläggningar på diskgodset och i diskmaskinen. Det är därför viktigt att du väljer rätt inställning av avhårdaren! Se Vattenhårdhet.

Kör aldrig diskmaskinen med tom saltbehållare om det inkommande vattnet har en hårdhetsgrad över 4°dH (6°fH).

Innan du diskar första gången

2. Grundinställningar

Öppna luckan och tryck på Huvudströmbrytaren.

"Welcome to your new ASKO. This is a first time set up." visas i displayen. Det är viktigt att du väljer rätt inställningar för att uppnå ett bra diskresultat.

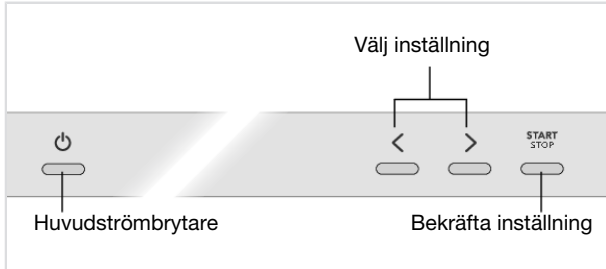

Inställningar

Välj språk som ska visas i displayen.

1. Spolglansmedel 0/1/2/3/4/5/TAB

Torkningen går snabbare och får ett bättre resultat om man använder spolglansmedel. Du får också ett finare diskresultat med klart och fläckfritt disksgods.

Välj dosering av spolglansmedel. Doseringen av spolglansmedel kan ställas in från 0 (Av) till 5 (Hög dosering).

Vid användning av kombinationsdiskmedel som innehåller spolglansmedel kan du aktivera inställningen TAB. Läs mer om kombinationsdiskmedel i kapitel Använda diskmaskinen.

Förvalt från fabrik: 5

Ö Fyll på spolglans

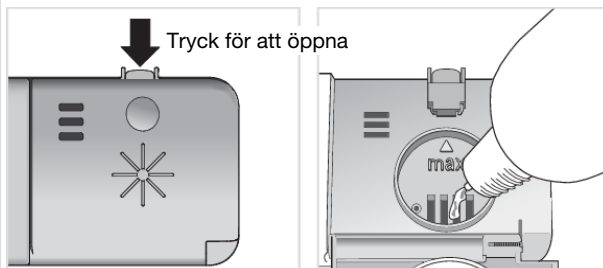

1. Öppna locket för spolglansmedel.
2. Fyll försiktigt på spolglansmedel upp till nivån markerad med **max**.
3. Torka bort eventuellt överflödigt spolglansmedel runt om behållaren.
4. Stäng locket ordentligt.

Innan du diskar första gången

2. Vattenhårdhet 0/1/2/3/4/5/6/7/8/9

Inställning av avhårdaren. Välj inställning beroende på det inkommande vattnets hårdhetsgrad. Det är viktigt att inställningen är korrekt!

Glöm inte att fylla på salt i saltbehållaren efter att du ställt in avhårdaren på 1 - 9.

Vid inkommande vatten med en hårdhetsgrad under 4°dH (6°fH), välj 0. Avhårdaren inaktiveras och salt behöver inte fyllas på.

Förvalt från fabrik: 6

☆ Fyll på salt

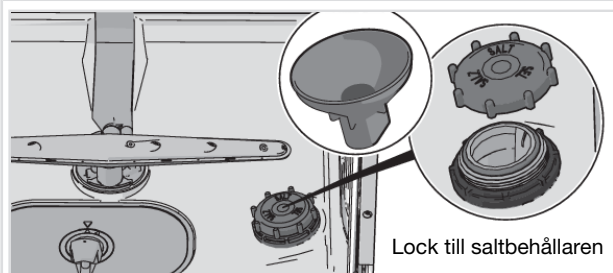

1. Skruva bort locket till saltbehållaren.
2. Sätt tratten, som följer med diskmaskinen, i behållarens påfyllningshål. Häll först i ca 1 l vatten.
3. Fyll sedan på så mycket salt, max 630 gram, att behållaren blir full. Använd grovt salt eller specialsalt för diskmaskiner.
4. Torka bort överflödigt salt, så att locket kan skruvas fast ordentligt.

För att inte riskera rostfläckar måste ett diskprogram startas direkt efter påfyllning av salt.

För att ändra valda inställningar se kapitel Inställningar.

Diskmaskinen sparar energi och vatten

Vid diskning av diskgoods i en diskmaskin för hushåll används vanligtvis mindre energi och vatten än vid handdisk.

Skölj inte under rinnande vatten

Skölj inte av diskgodset under rinnande vatten, då det leder till ökad energi- och vattenförbrukning. Skrapa bara bort större matrester innan du lastar diskmaskinen.

Välj miljöanpassat diskmedel

Läs miljödeklarationerna på förpackningen!

Överdoser av diskmedel, spolglansmedel och salt kan försämra diskresultatet och medför dessutom en extra belastning för miljön.

Diska fullastad diskmaskin

Spara energi och vatten genom att vänta med diskningen tills diskmaskinen är fullastad (se antal standardkuvert). Använd programmet Avspolning för att skölja diskgodset om du får problem med lukt.

Diska med lägre temperatur

Är disken bara lätt smutsad kan du välja ett program med låg temperatur.

Välj diskprogram – Eco

Detta program är lämpligt för att diska normalt smutsat diskgoods och är det effektivaste programmet när det gäller kombinerad energi- och vattenförbrukning. Detta program används för att bedöma efterlevnaden av EU:s ekodesignlagstiftning.

Diskprogrammet är utvecklat för att diska effektivt med så låg energi- och vattenförbrukning som möjligt. Programmet diskar med låg temperatur under lång tid.

Öppna luckan på glänt efter avslutat program

Du får ett bättre torkresultat om du efter avslutat program ställer luckan lite på glänt. (Om diskmaskinen är inbyggd måste inredningen klara eventuell kondens från diskmaskinen.)

Anslut till kallt vatten

Anslut diskmaskinen till kallt vatten om fastigheten värms upp med olja, el eller gas.

Anslutning till varmt vatten

Anslut diskmaskinen till varmt vatten (max 70 °C) om fastigheten värms upp med energisnål varmvattenberedning som exempelvis fjärrvärme, solceller eller bergvärme. Genom att välja varmvattenanslutning sparar du disktid och minskar diskmaskinens konsumtion av elenergi.

OBS!

Överskrid inte tillåten temperatur på det inkommande vattnet. Vissa material i en del husgeråd tål inte stark värme.

Lasta diskmaskinen

Ömtåligt diskgodis

En del husgeråd tål inte att maskindiskas. Detta kan bero på flera saker. Vissa material tål inte stark värme, andra kan skadas av maskindiskmedlet.

Var försiktig med till exempel handgjorda föremål, ömtålig dekor, kristall/glas, silver, koppar, tenn, aluminium, trä och plast. Titta efter märkningen "Tål maskindisk".

Ömtålig dekor

Porslin med dekor som ligger ovanpå glasyren (godset känns då strävt) bör inte maskindiskas.

Kristall/glas

Diska ömtåliga föremål i kristall/glas, som kristallglas från Orrefors, med det skonsamma diskprogrammet Kristall/Glas. Tänk på att vara sparsam med doseringen av diskmedel och att placera föremålen så att de inte stöter samman under diskningen.

Torkningen går snabbare och får ett bättre resultat om man använder spolglansmedel. Du får också ett finare diskresultat med klart och fläckfritt diskgodis.

Handmålade konstglas samt antika och mycket ömtåliga föremål bör inte diskas i diskmaskin.

Silver

Föremål av silver och rostfritt bör inte komma i beröring med varann, eftersom silvret då kan missfärgas.

Aluminium

Aluminium kan mattas av maskindisk. Aluminiumkastruller av god kvalitet kan dock maskindiskas, även om man får räkna med en minskad höjglans.

Bestick med klitrade handtag

Vissa typer av lim tål inte maskindisk. Handtagen kan i sådana fall lossna.

Lastningen påverkar resultatet

Var noga med hur du lastar diskgodset för att få bästa disk- och torkresultatet till så låg energi- och vattenförbrukning som möjligt. Ge din diskmaskin de bästa förutsättningarna att komma åt och diska alla ytor samt att torika disken på bästa sätt.

- Vänd alla smutsiga ytor inåt och nedåt!
- Diskgodset ska inte ligga i eller på varandra.
- Luta diskgodis med fördjupningar, till exempel koppar, så att sköljvattnet rinner av. Detta är också viktigt för föremål i plast.
- Se till att små föremål inte ramlar igenom diskkorgen, placera dem i bestickskorgen.

OBS!

Kontrollera att spolarmarna kan rotera fritt.

Diskmaskinens korgar

Diskmaskinen är utrustad med överkorg och underkorg med bestickskorg.

Korgarnas utseende kan skilja sig beroende på diskmaskinens utförande.

Överkorg

Placera glas, koppar, skålar, assietter och fat i överkorgen. Vänd alla smutsiga ytor inåt och nedåt!
Vinglas ställs i vinglashyllan och knivar läggs i knivstället till höger.

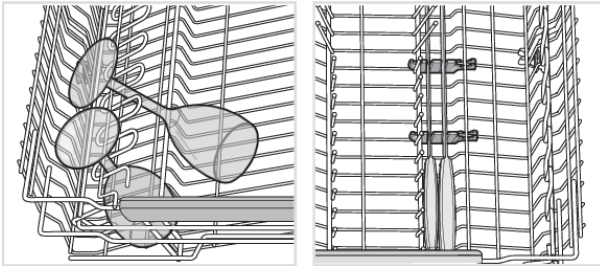
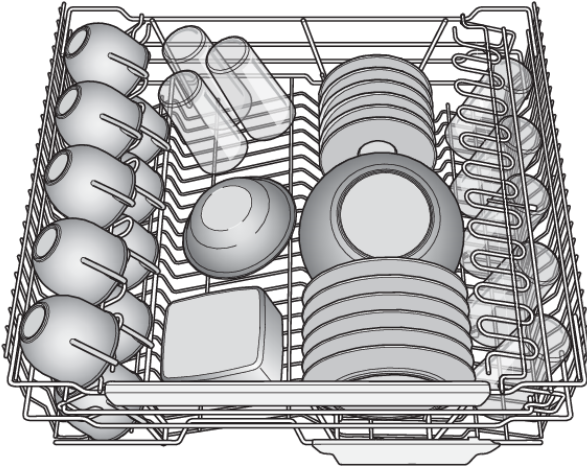

Höjning av överkorg

1. Dra ut överkorgen.
2. Ta tag i överkorgens sidor med båda händerna och lyft upp den.

Sänkning av överkorg

1. Dra ut överkorgen.
2. Dra ut de två låshandtagen på vardera sida för att sänka överkorgen.

Lasta diskmaskinen

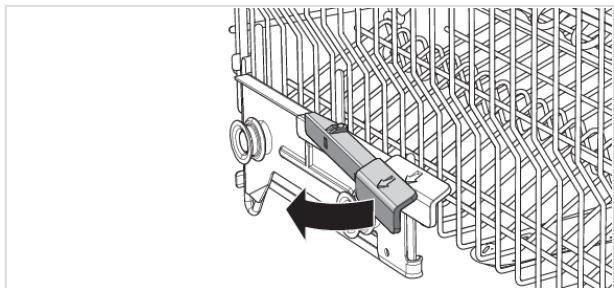

Underkorg

Placera tallrikar, assietter, uppläggningsfat, kastruller och bestick (i bestickskorgen) i underkorgen.

Placera grytor och kastruller i den bakre högra delen av underkorgen, för att på bästa sätt utnyttja diskprestandan från det bakre spraymunstycket (WideSpray™) som är avsett för denna typ av diskgoods.

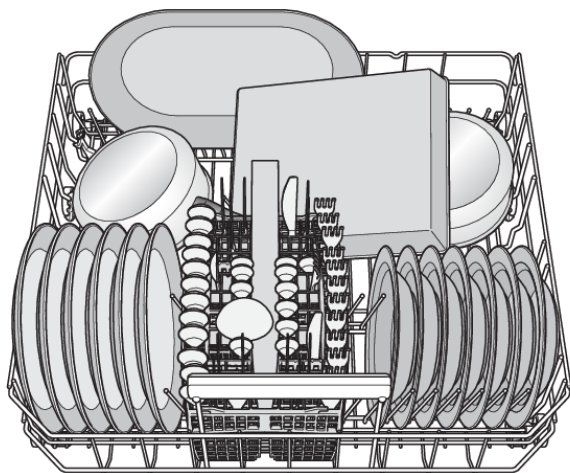

Vikpinnar

Fäll ned de fällbara vikpinnarna (tallriksstöden) vid diskning av kastruller. Frigör vikpinnarna genom att trycka fästet inåt innan läget justeras.

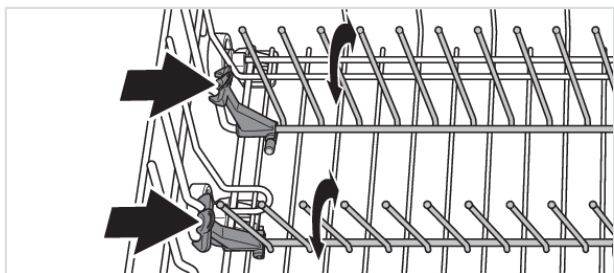

Diska stora tallrikar

Flytta vikpinnar samt dess fästen för att bredda avståndet mellan pinnraderna för att anpassa underkorgen till tallrikar med en diameter större än 25 cm.

Tillbehör

Köp en vinglashylla med plats för sex höga ¹⁾ vinglas. Vinglashyllan är utvecklad för att få ett optimalt disk- och torkresultat av höga vinglas. Vinglashyllan placeras i bakre delen av underkorgen. Tillbehöret kan köpas där du köpt diskmaskinen.

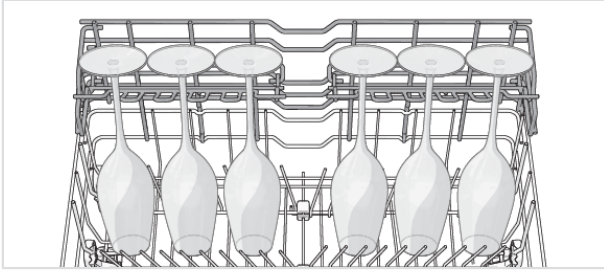

Bestickskorg

Ställ besticken med skaften nedåt, förutom vassa knivar, och så spridda som möjligt. Se till att skedar inte ligger i varandra.

Bestickskorgen placeras med fördel i den främre mittersta delen av underkorgen, för att få ut bästa möjliga diskprestanda från det unika spraymunstycket (Power Zone Cutlery™) som är avsett för bestickskorgen.

⚠ VARNING!

Knivar och andra spetsiga föremål måste ställas med spetsen nedåt i bestickskorgen eller läggas horisontellt i övriga korgar.

Fällbar lucka för småprylar

Bestickskorgen har en fällbar lucka i mitten för småprylar, eller smala skaft, som till exempel elvispar.

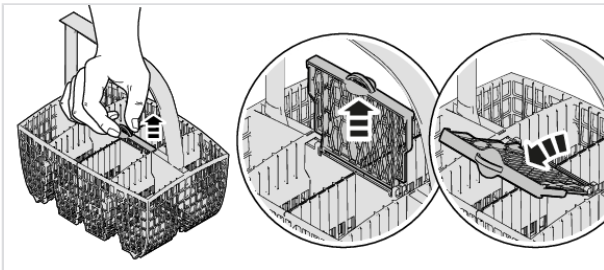

¹⁾ Höjd: max 25 cm, Diameter: max 7,5 cm

Lasta diskmaskinen

Bestickskorg med lock

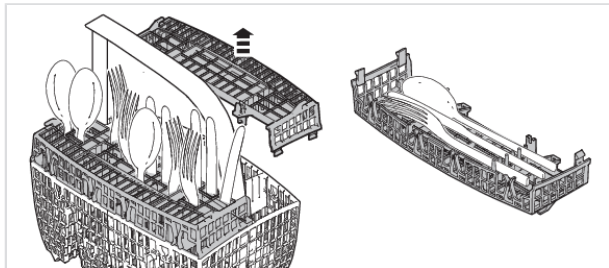

Tillbehör

Köp en extra bestickskorg. Den extra bestickskorgen är flexibel och kan om den demonteras hängas på underkorgen eller monteras på den stora bestickskorgen för att få en extra stor bestickskorg. Tillbehöret kan köpas där du köpt diskmaskinen.

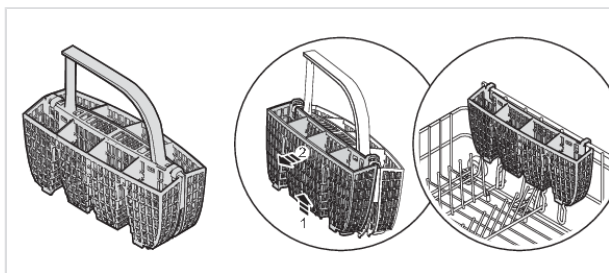

Dosera diskmedel

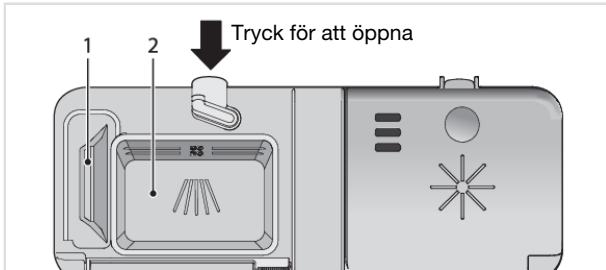

1. Fack för fördiskmedel
2. Fack för huvuddiskmedel

Diskmedel skall doseras efter vattnets hårdhetsgrad.

Följ doseringsanvisningarna på diskmedelsförpackningen. Diskmaskinen är utrustad med en avhär-dare, dosera därför som om du har mjukt vatten.

Överdoserering av diskmedel kan försämra diskresultatet och medför dessutom en extra belastning för miljön.

Diskmedelsfacket ska vara torrt när diskmedel doseras. Det finns ett fack för fördisk och ett för huvuddisk. Dosera en mindre del diskmedel i facket för fördisk om pulver- eller flytande maskindiskmedel används. Kontakta diskmedelstillverkaren om du har frågor rörande diskmedel.

OBS!

Använd endast maskindiskmedel! Handdiskmedel får inte användas eftersom skumbildningen hindrar diskmaskinens arbete.

Diskmedelstabletter

Dela tablett i två delar om locket till doseraren är svårt att stänga. Det finns risk att diskmedlet inte doseras riktigt om locket är spänt och inte kan öppnas på rätt sätt.

OBS!

Diskmedelstabletter rekommenderas inte i korta program (under 75 minuter). Använd då istället pulver- eller flytande maskindiskmedel.

Kombinationsdiskmedel

På marknaden finns många olika typer av kombinationsdiskmedel. Läs noga anvisningarna för dessa produkter.

Vid användning av kombinationsdiskmedel som innehåller spolglansmedel kan du aktivera inställningen TAB. Observera att salt måste fyllas på i saltbehållaren.

OBS!

Ett optimalt disk- och torkresultat får du genom att använda vanligt maskindiskmedel tillsammans med separat dosering av spolglansmedel och salt.

Använda diskmaskinen

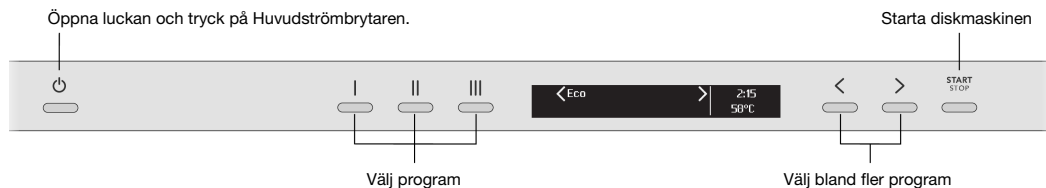

⏻ Huvudströmbrytaren

Öppna luckan och tryck på Huvudströmbrytaren. Öppna också vattenkranen om den är stängd.

Välj program

Eco är alltid förvalt. För att välja ett annat program, tryck på en av programknapparna I, II eller III. Du kan även välja ett program genom att trycka på navigationsknapp < eller > tills önskat program visas i displayen.

Välj program beroende på typ av diskgoods och hur smutsigt det är.

Eco

Detta program är lämpligt för att diska normalt smutsat diskgoods och är det effektivaste programmet när det gäller kombinerad energi- och vattenförbrukning. Detta program används för att bedöma efterlevnaden av EU:s ekodesignlagstiftning.

Kristall/Glas

Detta program är anpassat för att diska ömtåliga glas som just använts och därför inte kräver ett så kraftfullt program. Även porslin går bra att diska. Se även Ömtåligt diskgoods i kapitel Lasta diskmaskinen.

Intensiv

Ett program med hög temperatur som löser fett på hårt smutsat diskgoods som till exempel kastruller, grytor och gratångformar. Om diskmaskinen inte fylls av sådan disk, kan du fylla på med tallrikar och så vidare.

Snabb

Programmet används till glas och porslin som är lätt smutsat, exempelvis kaffekoppar.

Avspolning

För att skölja diskgodset, medan du väntar på att diskmaskinen skall bli full.

Universal²⁾

Kraftfullt vardagsprogram som klarar intorkade matrester, men är inte avsett för inbränd mat, till exempel gratångformar.

II SANI²⁾

Detta program är idealiskt att använda då det ställs extra höga hygienkrav. Temperaturen i huvuddisken är 60 °C. Den sista sköljningen är 85 °C i 4 minuter.

III SANI snabb²⁾

Välj SANI snabb om du önskar ett snabbare program som fortfarande uppfyller hygienkrav. Temperaturen i huvuddisken är 60 °C. Den sista sköljningen är 85 °C i 4 minuter.

Självrengöring

Självrengörande program för hygienisk rengöring av diskmaskinens innerbehållare samt spolarmar och spolrör.

Programmet ska köras (utan disk i maskinen) med vanligt maskindiskmedel eller med citronsyra. På marknaden finns även rengöringsmedel anpassat för diskmaskin. För rengöring av kalkavlagringar se Innerbehållare i kapitel Skötsel och rengöring.

START STOP Starta diskmaskinen

Tryck på Start/Stop tills displayen visar "Program startat, stäng luckan". Detta indikerar att diskmaskinen är klar att starta. Stäng luckan ordentligt, annars startar inte diskmaskinen.

Om diskmaskinen inte startas eller luckan inte stängs inom 2 minuter efter senaste knapptryckning stängs maskinen av.

Återstående tid

När du valt program visas hur lång tid programmet tog förra gången det kördes.

När du startat diskmaskinen visar displayen hur lång tid som återstår av programmet. En uppdatering av återstående tid görs sedan efter uppvärmning av den sista sköljningen.

Tiden kan variera något från gång till gång beroende på temperatur på inkommande vatten, disk mängden, omgivningens temperatur med mera.

Återstående tidvisning kan i den första körningen av varje program vara något missvisande, eftersom diskmaskinen gör en uppskattning av tiden. Vid andra körningen av respektive program utgår diskmaskinen från den tid programmet tog vid föregående körning.



²⁾ Programknapp I / II / III. Programknapparnas förprogrammerade program kan ändras. Se kapitel Inställningar.

Använda diskmaskinen

Färgindikering

Färgindikering i frontdisplayen ger dig information genom olika färger.

Blå - Lasta mer

Programmet har startat men du kan fortfarande lasta i mer disk.

Röd - Lasta ej

Du bör inte lasta i mer disk (risk för sämre diskresultat).

Blinkande ljus indikerar att luckan har öppnats under pågående program. Om det blinkar när luckan är stängd har ett fel uppstått. Se kapitel Felsökning.

Grön - Lasta ur

Diskprogrammet är klart. Indikeringen lyser i 15 minuter.

Om du vill avbryta eller byta program

Öppna luckan, tryck och håll in Start/Stop i tre sekunder, om du vill byta program sedan du startat diskmaskinen. Fyll på nytt diskmedel om luckan till doserarens diskmedelsfack öppnats. Välj därefter ett nytt program, tryck på Start/Stop och stäng luckan.

Om du vill lasta i mer disk gods

Öppna luckan. Diskmaskinen stannar automatiskt. Ställ in disken och stäng luckan. Efter en paus, fortsätter diskmaskinen där den slutade.

Om diskmaskinen stängs av vid strömavbrott

Om diskprogrammet inte är avslutat fortsätter det avbrutna programmet när diskmaskinen får ström igen.

OBS!

Under torkningen avbryts programmet om strömmen stängs av eller om luckan är öppen i mer än 2 minuter.

Efter avslutat program

När programmet avslutats visas "END" i displayen.

Programslut indikeras även genom en kort ljudsignal. I kapitel Inställningar beskrivs hur du ändrar denna funktion.

Diskmaskinen stängs automatiskt av efter avslutat program. Stäng av vattenkranen efter varje användning.

Så får du det bästa torkresultatet

- Lasta diskmaskinen full.
- Luta disk gods med fördjupningar, till exempel koppar, så att sköljvattnet rinner av. Detta är också viktigt för föremål i plast.
- Fyll på eller öka doseringen av spolglansmedel.
- Öppna luckan på glänt efter avslutat program.
- Låt diskgodset svalna innan det tas ut.

Lasta ur diskmaskinen

Varmt porslin är extra ömtåligt. Låt diskgodset svalna i diskmaskinen innan det tas ut.

Lasta ur underkorgen först för att undvika att eventuellt vatten droppar från överkorgen ner på diskgodset i underkorgen.

Programtabell

Program	Fördiskar	Huvuddisk	Antal sköjlar	Sista sköj- ning	Förbrukningsvärden ¹⁾					
					Kallt vatten ²⁾		Varmt vatten ³⁾		Vattenförbr. (liter)	
					Disktid (ca tim.:min)	Energi (ca kWh)	Disktid (ca tim.:min)	Energi (ca kWh)	Disktid (ca tim.:min)	Energi (ca kWh)
Eco ⁴⁾	0	50 °C	2	56 °C	3:50	0,92	3:30	0,6	9,9	
Kristall/Glas		45 °C	2	50 °C	1:40	0,7	1:20	0,4	9,0	
Intensiv	2	70 °C	2	70 °C	2:55	1,6	2:35	1,2	16,5	
Snabb	0	<35 °C	2	<25 °C	0:20	0,2	0:20	0,1	9,5	
Avspolning			1	--- °C	0:07	0,01	0:07	0,01	3,0	
Universal	2	60 °C	2	65 °C	2:05	1,2	1:45	0,8	15,5	
SANI	1	60 °C	2	85 °C	1:35	1,7	1:20	1,2	13,0	
SANI snabb	1	60 °C	2	85 °C	1:00	1,9	0:45	1,3	15,5	
Stjälvrengöring		70 °C	2	85 °C	1:15	1,6	0:55	1,4	9,0	

1) Förbrukningsvärdena varierar beroende på temperatur på inkommande vatten, rumstemperatur, lastmängd, valda tilläggfunktioner med mera.



2) Anslutning till kallvatten ca 15 °C.

3) Anslutning till varmvatten ca 60 °C.

4) Detta program är lämpligt för att diska normalt smutsat diskgoods och är det effektivaste programmet när det gäller kombinerad energi- och vattenförbrukning. Detta program används för att bedöma efterlevnaden av EU:s ekodesignlagstiftning.

Öppna diskmaskinens Inställningsmeny

Öppna luckan och tryck på Huvudströmbrytaren tills displayen tänds.

För att öppna diskmaskinens Inställningsmeny, tryck på Navigationsknapparna:  x 3,  x 3

För att lämna diskmaskinens Inställningsmeny, välj Tillbaka och bekräfta valet med Start/Stop.

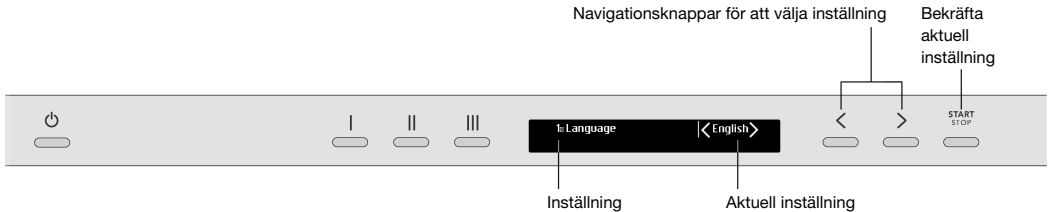

Inställningar	Alternativ	
1. Språk	<i>English/Svenska/Dansk/ Norsk/Suomi/Nederlands/ Français/Deutsch/Italiano/ Русский/Español/ Português/Sloven./ Eesti/Latviešu/Lietuvių/ Hrvatski/Polish/ 简体中文 / 繁體中文 / 日本語</i>	Du kan välja vilket språk som visas i displayen.
2. Välj program	Eco (På/Av / I / II / III) Kristall/Glas Intensiv Snabb Avspolning SANI SANI snabb Självrengörning	På/Av/I / II / III Program kan visas eller döljas i menyen. Välj mellan På och Av. (Eco kan inte döljas i menyen.) Programknapparna är förprogrammerade; I Universal II SANI III SANI snabb För att ändra program på knapparna välj önskat program i menyen och välj därefter I, II eller III.
3. Barnspärr	På/Av	För att förhindra att barn startar diskmaskinen kan en barnspärr (knapplås) aktiveras. I > För att tillfälligt inaktivera och aktivera barnspärren tryck och håll in Programknapp I och höger Navigationsknapp i tre sekunder.

Inställningar

Inställningar		Alternativ	
4.	Displayinställningar	Kontrast toppdisplay 1/2/3/4	Justering av kontrasten i toppdisplayen.
		Logotyp i toppdisplay På/Av	Inställning för att dölja logotypen i displayen.
		Info i frontdisplay 1/2	Du kan välja vilken information som visas i frontdisplayen. 1 Färgindikering Tid kvar ³⁾ Av 2 Färgindikering Tid kvar+Status ⁴⁾ På
5.	Volym knappljud	0/1/2/3	Signalen ger bekräftelse på en knapptryckning.
6.	Volym ljudsignal	0/1/2/3	Ljudsignalen indikerar när ett diskprogram avslutats. <i>Felmeddelanden indikeras alltid med en hög ljudsignal.</i>
7.	Spolglansmedel ☉	0/1/2/3/4/5/TAB	Inställning för dosering av spolglansmedel. Doseringen av spolglansmedel kan ställas in från 0 (Av) till 5 (Hög dosering). Öka doseringen av spolglansmedel: <ul style="list-style-type: none"> Om diskgodset har vattenfläckar. Minska doseringen av spolglansmedel: <ul style="list-style-type: none"> Om diskgodset har en vit/blå kladdig film. Om diskgodset har ränder. Vid skumbildning. Om man har mycket mjukt vatten kan man spåda spolglansmedlet med hälften vatten. Vid användning av kombinationsdiskmedel som innehåller spolglansmedel kan du aktivera inställningen TAB.
8.	Temperaturrenhet	°C/°F	Temperatur i displayen kan visas i °C (Celsius) eller i °F (Fahrenheit).

³⁾ SANI, SANI snabb: Tid kvar+Status

⁴⁾ SANI, SANI snabb: Tid kvar+Status+Temperatur

Inställningar		Alternativ																																		
9.	Vattenhårdhet	0/1/2/3/4/5/6/7/8/9	<p>Inställning av avhårdaren. Välj inställning beroende på det inkommande vattnets hårdhetsgrad. Det är viktigt att inställningen är korrekt!</p> <table border="1"> <thead> <tr> <th>Tyska hårdhetsgrader</th> <th>Franska hårdhetsgrader</th> <th>Rekommenderad inställning</th> </tr> </thead> <tbody> <tr> <td>0-3°dH</td> <td>0-5°fH</td> <td>0</td> </tr> <tr> <td>4-5°dH</td> <td>6-9°fH</td> <td>1</td> </tr> <tr> <td>6-8°dH</td> <td>10-14°fH</td> <td>2</td> </tr> <tr> <td>9-11°dH</td> <td>15-20°fH</td> <td>3</td> </tr> <tr> <td>12-14°dH</td> <td>21-25°fH</td> <td>4</td> </tr> <tr> <td>15-19°dH</td> <td>26-34°fH</td> <td>5</td> </tr> <tr> <td>20-24°dH</td> <td>35-43°fH</td> <td>6</td> </tr> <tr> <td>25-29°dH</td> <td>44-52°fH</td> <td>7</td> </tr> <tr> <td>30-39°dH</td> <td>53-70°fH</td> <td>8</td> </tr> <tr> <td>40°dH</td> <td>71°fH</td> <td>9</td> </tr> </tbody> </table>	Tyska hårdhetsgrader	Franska hårdhetsgrader	Rekommenderad inställning	0-3°dH	0-5°fH	0	4-5°dH	6-9°fH	1	6-8°dH	10-14°fH	2	9-11°dH	15-20°fH	3	12-14°dH	21-25°fH	4	15-19°dH	26-34°fH	5	20-24°dH	35-43°fH	6	25-29°dH	44-52°fH	7	30-39°dH	53-70°fH	8	40°dH	71°fH	9
			Tyska hårdhetsgrader	Franska hårdhetsgrader	Rekommenderad inställning																															
			0-3°dH	0-5°fH	0																															
			4-5°dH	6-9°fH	1																															
			6-8°dH	10-14°fH	2																															
			9-11°dH	15-20°fH	3																															
			12-14°dH	21-25°fH	4																															
			15-19°dH	26-34°fH	5																															
			20-24°dH	35-43°fH	6																															
			25-29°dH	44-52°fH	7																															
30-39°dH	53-70°fH	8																																		
40°dH	71°fH	9																																		
			<p>Glöm inte att fylla på salt i saltbehållaren efter att du ställt in avhårdaren på 1 - 9.</p> <p><i>Vid inkommande vatten med en hårdhetsgrad under 4°dH (6°fH), välj 0. Avhårdaren inaktiveras och salt behöver inte fyllas på.</i></p>																																	
10.	Innerbelysning vid avstängd	På/Av	<p>Välj om innerbelysningen ska tändas när diskmaskinen är avstängd och luckan öppnas. (Om huvudströmbrytaren är påslagen tänds alltid innerbelysningen när luckan öppnas.)</p>																																	
	Tillbaka		<p>För att lämna diskmaskinens Inställningsmeny, välj Tillbaka och bekräfta valet med Start/Stop.</p>																																	

Skötsel och rengöring

🚰 Fyll på spolglans

När spolglansmedlet är slut och behöver fyllas på lyser ovanstående symbol i displayen.

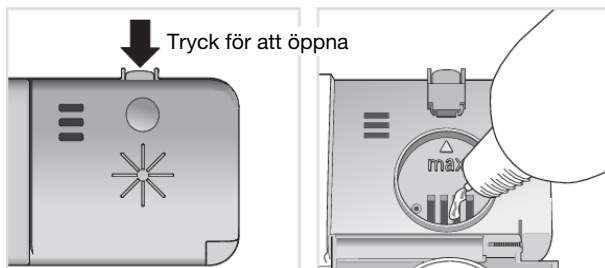

1. Öppna locket för spolglansmedel.
2. Fyll försiktigt på spolglansmedel upp till nivån markerad med **max**.
3. Torka bort eventuellt överflödigt spolglansmedel runt om behållaren.
4. Stäng locket ordentligt.

Efter påfyllning kan det dröja lite innan symbolen slocknar.

✳️ Fyll på salt

När saltet är slut och behöver fyllas på lyser ovanstående symbol i displayen.

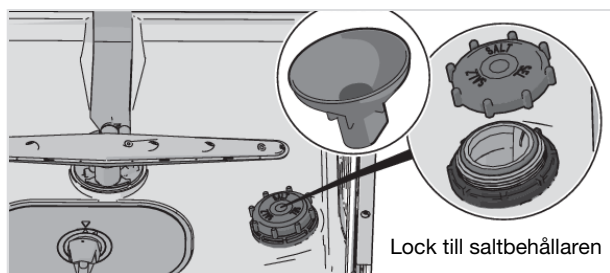

1. Skruva bort locket till saltbehållaren.
2. Sätt tratten, som följer med diskmaskinen, i behållarens påfyllningshål. (Vatten behövs bara första gången.)
3. Fyll sedan på så mycket salt, max 630 gram, att behållaren blir full. Använd grovt salt eller specialsalt för diskmaskiner.
4. Torka bort överflödigt salt, så att locket kan skruvas fast ordentligt.

Efter påfyllning kan det dröja lite innan symbolen slocknar.

⚠️ VARNING!

För att inte riskera rostfläckar måste ett diskprogram startas direkt efter påfyllning av salt.
Håll aldrig maskindiskmedel i saltbehållaren. Detta leder till att avhårdaren förstörs!

Rengör silar

Grovsil

I grovsilen samlas större matrester, som inte utan vidare kan passera avloppspumpen. Töm grovsilen vid behov. Rengöringen ska göras med regelbundet intervall beroende på hur ofta diskmaskinen används.

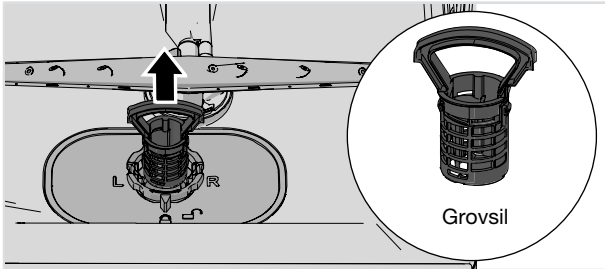

1. Lyft grovsilen rakt upp med hjälp av handtaget.
2. Töm grovsilen.
3. Sätt tillbaka grovsilen. Tryck ner tills det klickar till.

Finsil

Det som samlas på finsilen spolas automatiskt av vid varje diskomgång. Rengör finsilen vid behov. Rengöringen ska göras med regelbundet intervall beroende på hur ofta diskmaskinen används.

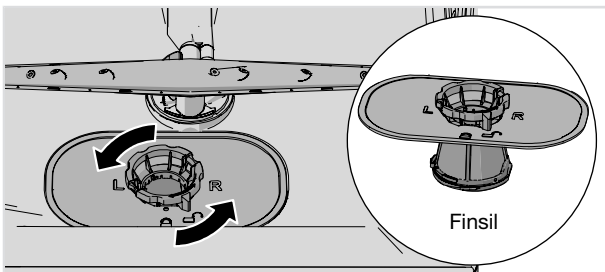

1. Vrid låsringen moturs och lyft finsilen rakt upp.
2. Rengör finsilen.
3. Sätt tillbaka finsilen och vrid låsringen medurs till stoppläget. Kontrollera att kanterna tätar ordentligt.

Glöm inte att sätta tillbaka grovsilen!

Skötsel och rengöring

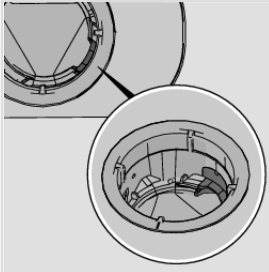

Kontrollera att det färgade skyddet till höger i bottenbrunnen sitter på plats.

OBS!

Diskresultatet kan påverkas om grovsilen och finsilen inte är rätt monterade. Diskmaskinen får inte användas utan att silarna är monterade!

Rengör spolarmar

Hål och lagringar kan ibland bli igensatta. Peta bort skräpet med en nål eller liknande. Spolarmarna har även hål på undersidan.

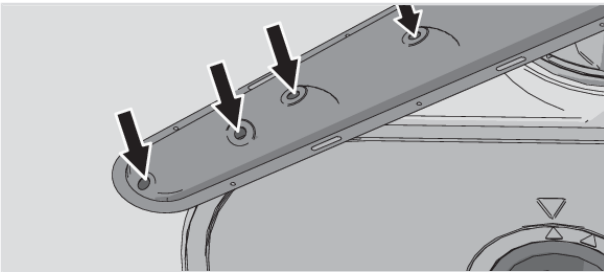

För att underlätta rengöringen kan du lossa spolarmarna. Glöm inte att montera fast dem ordentligt efteråt.

Övre spolarm

1. Dra ut överkorgen.
2. Skruva spolarmslagringen motsols för att lossa spolarmen från överkorgen.

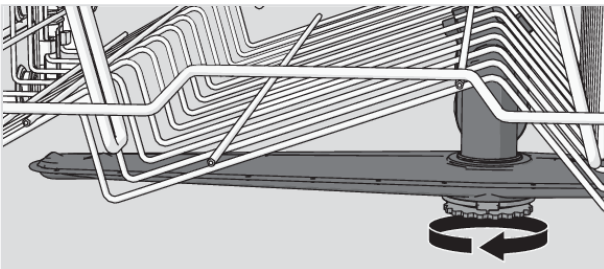

Undre spolarm

- Dra den undre spolarmen rakt upp för att lossa den.

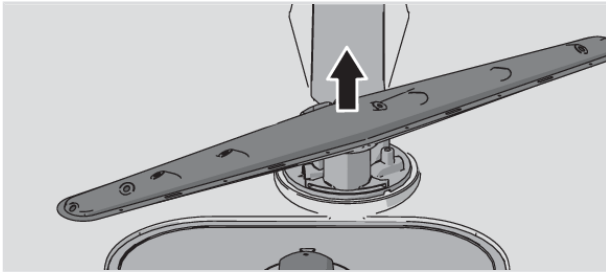

Rengör diskmaskinens in- och utsida

Lucka och lucktätning

Öppna luckan. Rengör luckans sidor och lucktätningen regelbundet med en lätt fuktad trasa. Rengör lucktätningen i diskmaskinens nedre framkant med en diskborste.

Display och knappar

Håll displayen och knapparna rena från smuts. Torka vid behov av dem med en torr eller lätt fuktad trasa. Använd aldrig rengöringsmedel – det kan repa ytan.

Stäng av diskmaskinen med Huvudströmbrytaren vid rengöring av knapparna för att undvika ofrivilliga knapptryckningar.

Innerbehållare

Diskmaskinens innerbehållare är tillverkad av rostfritt stål och hålls ren genom normal användning (med regelbundet intervall).

Om du har kalkhaltigt (hårt) vatten kan det bildas kalkavlagringar i diskmaskinen. Kör i så fall programmet Självrengöring med två matskedar citronsyra i diskmedelsfacket (utan diskgodis i maskinen). På marknaden finns även rengöringsmedel anpassat för diskmaskin.

Åtgärda stopp

Åtgärda stopp i avloppspumpen

Om det finns vatten kvar i diskmaskinen efter avslutat program kan avloppspumpen vara blockerad av främmande föremål. Dessa kan du enkelt ta bort.

1. Stäng av maskinen med Huvudströmbrytaren och dra ur stickkontakten ur vägguttaget.
2. Ta bort grovsilen och finsilen.
3. Ös ur vattnet ur diskutrymmet.
4. För att kunna inspektera avloppspumpen ta bort det färgade skyddet till höger i bottenbrunnen.
5. Snurra för hand pumphjulet som är placerat bakom skyddet. Ta försiktigt bort eventuella föremål.
6. Montera tillbaka skyddet för avloppspumpen samt finsilen och grovsilen.
7. Sätt i stickkontakten i vägguttaget.

Om diskmaskinen ändå inte går att starta och ett surrande ljud hörs har överfyllnadsskyddet aktiverats.

- Stäng av vattnet.

Skötsel och rengöring

- Dra ur stickkontakten ur vägguttaget.
- Ring service.

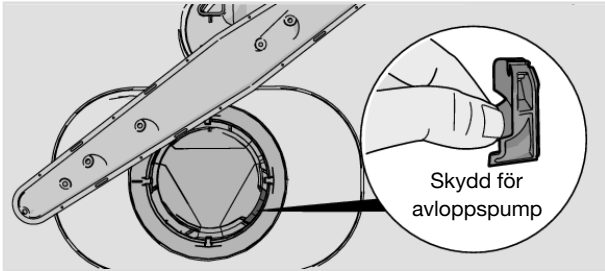

OBS!

Glöm inte montera tillbaka skyddet för avloppspumpen.

Åtgärda stopp i inloppsslangens sil

Om det finns små partiklar i det inkommande vattnet kan inloppsslangens yttre sil blockeras, vilket leder till Vattenintagsfel.

1. Stäng av maskinen med Huvudströmbrytaren och dra ur stickkontakten ur vägguttaget.
2. Stäng av vattenkranen.
3. Skruva loss inloppsslangen.
4. Dra försiktigt ur inloppsslangens yttre sil och rengör den.
5. Sätt tillbaka silen och kontrollera att packningen sitter rätt.
6. Skruva fast inloppsslangen.
7. Sätt i stickkontakten i vägguttaget och öppna vattenkranen. Låt trycket stå på en stund och kontrollera att anslutningen är tät.

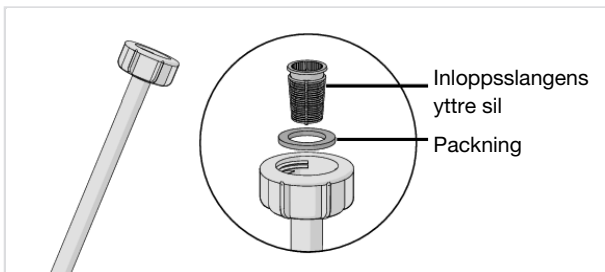

Typ av fel i display		Åtgärd
F10	Överflyllnad 1	Rensa avloppspumpen. Se kapitel Skötsel och rengöring. Om problemet kvarstår ring service.
F11	Uttömningsfel	Se "Vatten kvar i diskmaskinen" i tabellen "Problem" nedan. Om problemet kvarstår ring service.
F12	Vattenintagsfel	Kontrollera att vattenkranen är öppen. Kontrollera att yttre silen på inloppsslangen inte är blockerad. Se Åtgärda stopp i inloppsslangens sil i kapitel Skötsel och rengöring. Om problemet kvarstår ring service.
F40	Ventilläckage	Stäng av vattenkranen och ring service.
F41	Värmefel	Dra ur stickkontakten ur vägguttaget och ring service.
F52	Rengör silarna (Vattennivåfel)	Rensa grovsil och finsil. Kontrollera att yttre silen på inloppsslangen inte är blockerad. Om problemet kvarstår ring service.
F54	Överflyllnad 2	Stäng av vattenkranen och ring service.
F56	Circ. pump fel	Ring service.
F67	Vattenintagsfel	Kontrollera att vattenkranen är öppen. Kontrollera att yttre silen på inloppsslangen inte är blockerad. Se Åtgärda stopp i inloppsslangens sil i kapitel Skötsel och rengöring. Om problemet kvarstår ring service.

Tryck på valfri knapp för att ta bort felmeddelandet.

Problem	Tänkbara orsaker	Åtgärd
Knapparna reagerar inte på tryck.	Du har tryckt på knapparna för snabbt efter att du öppnat luckan.	Vänta en stund och prova igen.
	Barnspärr (knapplåsa) är aktiverat.	Se kapitel Inställningar.
	Luckan är stängd.	Öppna luckan. Knapparna reagerar endast på knapptryckningar när luckan är öppen.
	Smuts på knapparna.	Rengör med torr eller lätt fuktad trasa.
Luckan går inte att stänga.	Korgarna sitter inte i rätt läge.	Kontrollera att korgarna är i rätt horisontalläge.
		Kontrollera att diskgoods inte hindrar diskorgarna från att skjutas in i rätt läge.

Problem	Tänkbara orsaker	Åtgärd
Diskmaskinen startar inte.	Knappen Start/Stop har tryckts in för kort stund.	Tryck och håll in Start/Stop tills displayen visar "Program startat, stäng luckan".
	Luckan är inte ordentligt stängd.	Kontrollera.
	Du har öppnat diskmaskinen för att stoppa i mer disk under ett pågående program.	Stäng luckan och vänta. Efter en paus fortsätter diskmaskinen där den slutade.
	En propp/ säkring har löst ut.	Kontrollera.
	Stickkontakten sitter inte i vägguttaget.	Kontrollera.
	Vattenkranen är stängd.	Kontrollera.
	Överfyllnad/läckage.	Kontrollera.
	Ett surrande ljud (avloppspumpen) hörs från diskmaskinen, som ej upphör när strömmen bryts med Huvudströmbrytaren.	Stäng av vattenkranen. Dra ur kontakten och ring därefter service.

Problem	Tänkbara orsaker	Åtgärd
Disken är inte ren.	Spolarmarna går inte runt.	Kontrollera att diskgodsets inre hindrar spolarmarna.
	Spolarmarnas hål eller lagringar är igensatta.	Rengör spolarmarna. Se kapitel Skötsel och rengöring.
	Felaktigt diskprogram.	Välj ett program med hög temperatur som löser fett på hårt smutsat diskgodset, t ex Intensiv.
	Felaktig dosering av diskmedel.	Dosera efter vattnets hårdhetsgrad. Kraftig över- eller underdosering medför försämrat diskresultat.
	Gammalt diskmedel. Diskmedel är färskvara.	Undvik storförpackningar.
	Felaktig lastning av diskmaskinen.	Täck inte porslin med stora skålar eller dylikt. Undvik att placera mycket höga glas i hörnen av korgarna.
	Glas och koppar har välut under diskningen.	Ställ diskgodset stadigt.
	Silarna är inte korrekt monterade.	Kontrollera att silarnas handtag är låst i stoppläget.
	Skyddet för avloppspumpen saknas.	Kontrollera att det färgade skyddet till höger i bottenbrunnen sitter på plats. Se kapitel Skötsel och rengöring.
Fläckar på rostfritt eller silver.	Vissa matrester såsom senap, majonnäs, citron, vinäger, salt och dressing kan orsaka fläckar på rostfritt stål om det lämnas kvar en längre tid.	Skölj bort den här sortens matrester om du inte ska starta diskmaskinen på en gång. Använd gärna programmet Avspolning.
	Allt rostfritt kan ge fläckar på silver om de kommer i kontakt under diskningen. Även aluminium kan orsaka fläckar på diskgodset.	För att undvika fläckar samt att diskgodset mattas separera diskgodset av olika metaller som till exempel silver, rostfritt och aluminium.

Felsökning

Problem	Tänkbara orsaker	Åtgärd
Fläckar eller slöja på diskgodset.	Felaktigt inställd dosering för spolglansmedel.	Se kapitel Inställningar.
	Inställningen TAB är aktiverad och kombinationsdiskmedel med otillräcklig torkeffekt används.	Byt kombinationsdiskmedel eller inaktivera inställningen TAB och fyll på salt och separat spolglansmedel. Se Spolglansmedel i kapitel Inställningar.
	Saltbehållaren är tom.	Fyll på salt. Se kapitel Skötsel och rengöring.
	Felaktigt inställd avhårdare.	Se Vattenhårdhet i kapitel Inställningar.
	Avhårdaren läcker salt.	Kontrollera att saltlocket är ordentligt åtskruvat. Annars ring service.
	För hög temperatur och/eller för mycket diskmedel kan orsaka så kallad etsning på kristallglas. Detta kan tyvärr inte åtgärdas, bara förebyggas.	Diska kristallglas i låg temperatur och dosera diskmedel med försiktighet. Kontakta diskmedelstillverkaren.
Diskgodset har en vit/blå kladdig film.	För hög dosering av spolglansmedel.	Sänk doseringen. Se kapitel Inställningar. Om vattnet är mycket mjukt kan du eventuellt späda ut spolglansmedlet med hälften vatten.
Fläckar som är kvar efter diskningen.	Läppstift och te kan vara svårt att diska bort.	Byt till ett diskmedel med blekmedel.
Rester av diskmedel är kvar i diskmedelsfacket efter diskningen.	Diskmedelsfacket var fuktigt när diskmedel doserades.	Diskmedelsfacket ska vara torrt när diskmedel doseras.
	Diskmedelsfacket har blockerats.	Kontrollera att diskgodsets inte hindrar diskmedelsfacket att öppnas.
Slamrande ljud vid diskning.	Disken är inte rätt placerad eller spolarmarna går inte runt.	Kontrollera att diskgodset står stadigt. Snurra på spolarmarna för att se att de går runt.
1 minut visas i displayen.	Programmet tar längre tid än beräknat.	Ingen åtgärd. Programtiden lagras, nästa gång programmet körs visas den korrigerade tiden.

Problem	Tänkbara orsaker	Åtgärd
Vatten kvar i diskmaskinen.	Silarna är igensatta.	Rensa grovsil och finsil.
	Silarna är inte korrekt monterade.	Kontrollera att silarnas handtag är låst i stopplåget.
	Föremål i avloppspumpen.	Rensa avloppspumpen. Se kapitel Skötsel och rengöring.
	Skyddet för avloppspumpen saknas.	Kontrollera att det färgade skyddet till höger i bottenbrunnen sitter på plats. Se kapitel Skötsel och rengöring.
	Veck på avloppsslangen.	Kontrollera att slangen inte har några veck eller skarpa böjar.
	Stopp i avloppsslangen.	Lossa avloppsslangen där den är ansluten till diskbänkens vattenlås. Kontrollera att inget skräp har fastnat och att anslutningens innerdiameter är minst 14 mm.
Dålig lukt i diskmaskinen.	Smuts kring lister och hörn.	Gör rent med en diskborste och låglöddrande rengöringsmedel.
	Program med låg temperatur är valt under en längre tid.	Kör ett program med en hög temperatur en till två gånger i månaden. Eller kör ett självrengörande program. Se Självrengörning i kapitel Använda diskmaskinen.
Fettavlagringar i diskmaskinen.	Program med låg temperatur är valt under en längre tid.	Eller kör ett självrengörande program en till två gånger i månaden. Se Självrengörning i kapitel Använda diskmaskinen. Välj ett program med hög temperatur som löser fett på hårt smutsat disk gods, t ex Intensiv. Eller kör ett självrengörande program en till två gånger i månaden. Se Självrengörning i kapitel Använda diskmaskinen.

Felsökning

Problem	Tänkbara orsaker	Åtgärd
Diskgodset blir inte tillräckligt torrt.	Diskmaskinen är inte fullastad.	Lasta diskmaskinen full.
	Spolglansmedlet är slut eller inställt på för låg dosering.	Fyll på eller öka doseringen av spolglansmedel. Se kapitel Inställningar.
	Inställningen TAB är aktiverad och kombinationsdiskmedel med otillräcklig torkeffekt används.	Byt kombinationsdiskmedel eller inaktivera inställningen TAB och fyll på salt och separat spolglansmedel. Se Spolglansmedel i kapitel Inställningar.
		Öppna luckan på glänt efter avslutat program.

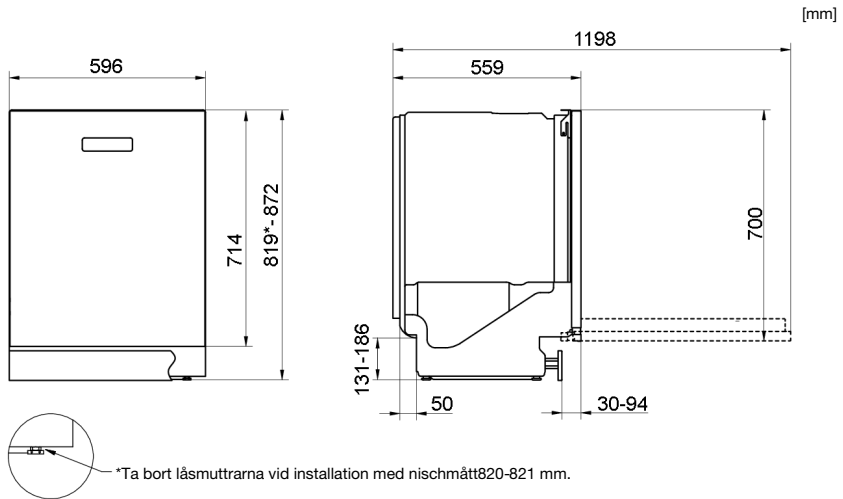

Nominella mått. Variationer kan förekomma.

Säkerhetsanvisningar

- Anslutning till el, vatten och avlopp ska utföras av en person med erforderlig kompetens.
- Följ alltid gällande bestämmelser för vatten, avlopp och el.
- Var försiktig vid installationen! Använd skyddshandskar! Var alltid två stycken!
- Placera ett läckageskydd på golvet under diskmaskinen för att förebygga eventuella vattenläckage.
- Innan du skruvar fast diskmaskinen, provkör diskmaskinen med programmet Avspolning. Kontrollera att diskmaskinen tar in vatten och tömmer. Kontrollera även att det inte förekommer några läckage vid anslutningarna.

VARNING!

Stäng av vattentillförseln när du installerar diskmaskinen!

Stickkontakten måste vara urdragen eller eluttaget spänningslöst under arbetet!

Installation

Transportskydd för luckan

Glöm inte att ta bort transportskydden för luckan då du packar upp diskmaskinen.

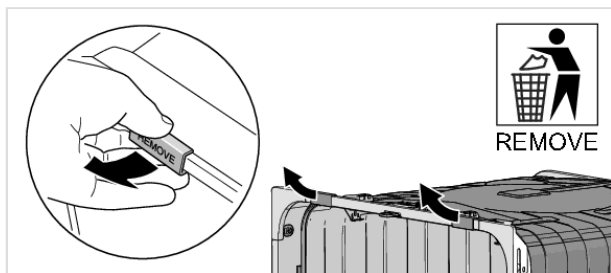

Placera diskmaskinen

Diskmaskinen kan placeras som inbyggd, helt fristående eller delvis inbyggd. Se till att underlaget är stadigt.

A. Inbyggd

Diskmaskinen är avsedd att byggas in under en bänkskiva. Inbyggnadsmått framgår av bilden. Evakueringshål för sladdar/kablar behöver inte vara större än 38 mm i diameter. Se till att evakueringshålets kanter är jämna och inte skadar avlopp- och inloppsslangen samt elsladden.

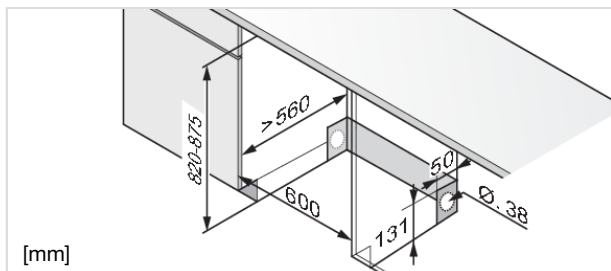

Om diskmaskinen är inbyggd måste inredningen klara eventuell kondens från diskmaskinen.

B. Fristående

En fristående diskmaskin måste förses med tipskydd. Det består av två fästjärn, som skruvas fast enligt bilden.

Därefter skjuter man in diskmaskinen så att fästjärnen griper om de bakre fötterna. Diskmaskinen kan nu inte tippa, om den öppna luckan belastas. Om diskmaskinen placeras helt fristående, ska både sidoplåtar och arbetsskiva monteras. Tillbehören kan köpas där du köpt diskmaskinen.

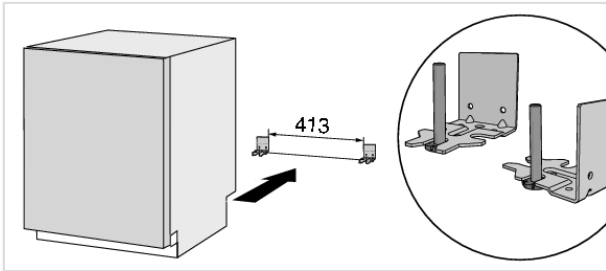

⚠ VARNING!

En helt fristående diskmaskin måste förses med tippskydd.

C. Delvis inbyggd

Om diskmaskinen placeras så att någon av sidorna blir synlig ska en sidoplatå monteras. Tillbehör kan köpas där du köpt diskmaskinen.

Montera skyddsfilmen

Montera skyddsfilmen (bifogas i dokumentatsen). Skyddsfilmens funktion är att skydda bänkskivan från fukt.

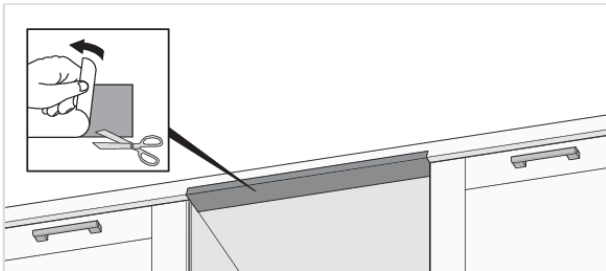

OBS!

Ytan där skyddsfilmen ska sitta ska vara ren och torr.

Justera höjden och skjut diskmaskinen på plats

1. Börja med att mäta höjden från golvet till underkanten av arbetsbänken.
2. Mät höjden från golvet till diskmaskinens överkant.
3. Luta diskmaskinen en aning framåt och justera den bakre foten med skruven på diskmaskinens framsida. Skruva medurs för att sänka eller moturs för att höja.

Installation

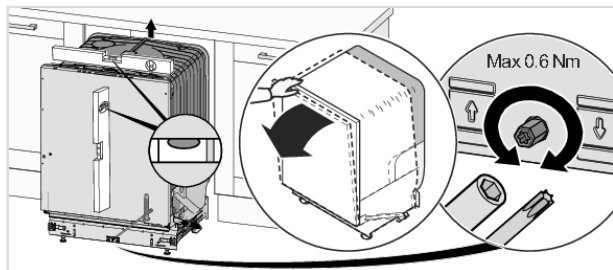

4. Justera de främre fötterna genom att vrida dem medurs för att höja eller moturs för att sänka.

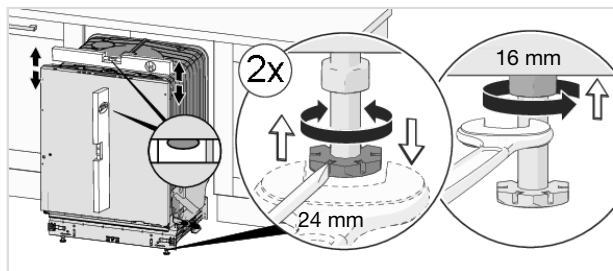

5. Kontrollera att det är en luftspalt på minst 3 mm mellan arbetsbänkens undersida och diskmaskinens överkant.
6. Skjut diskmaskinen på plats.
- Dra i inlopps- och avloppslangen när diskmaskinen skjuts på plats.
 - Kontrollera att slangen inte har några veck eller skarpa böjar, eller att det finns något som kan skada slangarna.

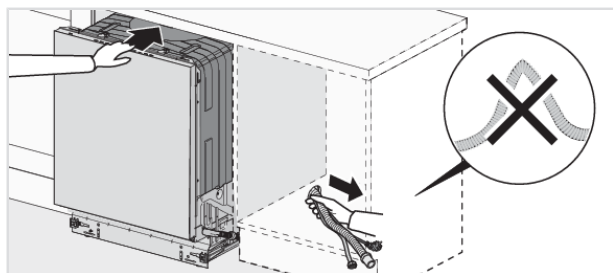

7. Finjustera fötterna (diskmaskinen får luta högst 5 mm) och dra åt låsmuttrarna på de främre fötterna.

Anslutning till avlopp

Denna diskmaskin är lämplig att installeras i en upphöjd inbyggnad (för att få en arbetsvänlig höjd). Det betyder att diskmaskinen kan placeras så att avloppsslangen mynnar ut på en lägre nivå än diskmaskinens botten, exempelvis att den leds direkt till golvbrunn. Diskmaskinen är försedd med en integrerad skyddsanordning, som förhindrar att den töms på vatten under diskfasen.

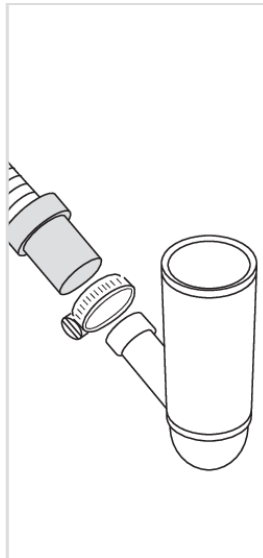
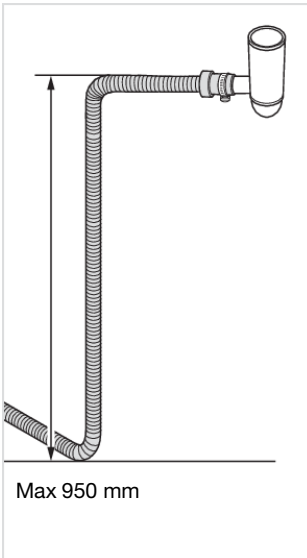
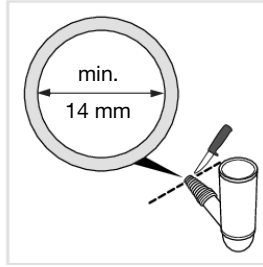
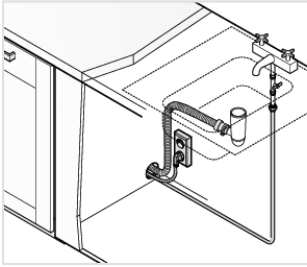

Avloppsslangen kan även ledas till en anslutningsnippel vid diskbänkens vattenlås. Anslutningsnippelns invändiga diameter måste vara minst 14 mm.

Avloppsslangen får förlängas med högst 2,5 m (den totala längden på avloppsslangen får ej överstiga 4,5 m). Eventuella skarvkopplingar och skarvrör måste ha en inre diameter av minst 14 mm. Helst ska man dock ersätta avloppsslangen med en ny utan skarv.

Ingen del av avloppsslangen får ligga högre än 950 mm över diskmaskinens botten.

Montera avloppsslangen med en slangklämma. Se till att avloppsslangen inte veckar sig.

Anslutning till vatten

Använd endast den inloppsslang som levereras med diskmaskinen. Återanvänd inte gamla eller andra lösa slangar.

Det måste finnas en vattenkran (avstängningskran) på tillloppsledningen. Vattenkranen ska placeras lättåtkomlig, så att vattnet kan stängas av om diskmaskinen måste flyttas.

När installationen är klar, öppna vattenkranen och låt trycket stå på en stund. Kontrollera att alla anslutningar är täta.

Installation

Anslutning till kallt vatten

Anslut diskmaskinen till kallt vatten om fastigheten värms upp med olja, el eller gas.

Anslutning till varmt vatten

Anslut diskmaskinen till varmt vatten (max 70 °C) om fastigheten värms upp med energisnål varmvattenberedning som exempelvis fjärrvärme, solceller eller bergvärme. Genom att välja varmvattenanslutning sparar du disktid och minskar diskmaskinens konsumtion av elenergi.

OBS!

Överskrid inte tillåten temperatur på det inkommande vattnet. Vissa material i en del husgeråd tål inte stark värme. Se Ömtåligt diskgodis i kapitel Lasta diskmaskinen.

Anslutning till el

Information om den elektriska anslutningen hittar du på typskylten. Dessa uppgifter måste stämma överens med elnätets data.

Diskmaskinen skall anslutas till ett jordat uttag.

Vägguttaget för elanslutning ska placeras utanför installationsutrymmet för att vara lättåtkomligt efter installation av diskmaskinen. Använd ej förlängningsladd!

Diskmaskin måste anslutas till jordfelsbrytare enligt gällande säkerhetsföreskrifter.

OBS!

Reparation och underhåll som berör säkerhet eller prestanda, skall utföras av behörig fackman.

Skruva fast diskmaskinen (Gäller diskmaskiner som byggs in.)

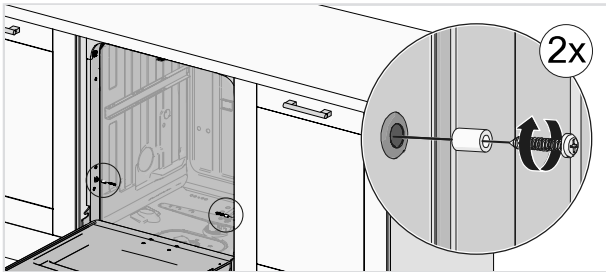
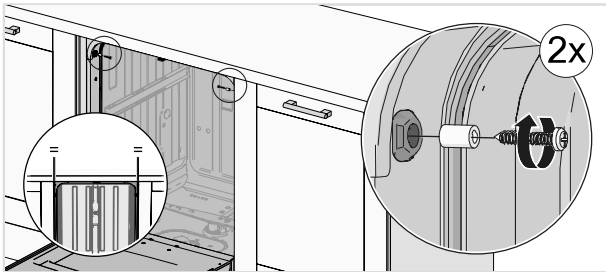

Kontrollera efter fastsättning att de främre fötterna ligger an mot golvet.

Installation

Diskmaskinens sparkplåt

Diskmaskinen levereras med en sparkplåt.

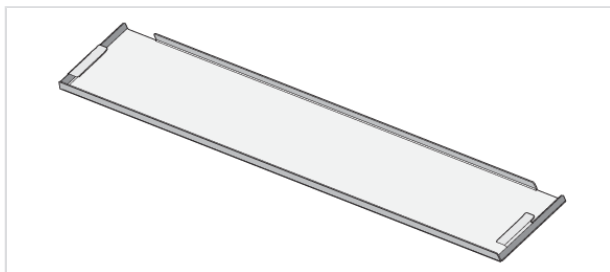

Montera ljudisoleringen

(endast vissa modeller)

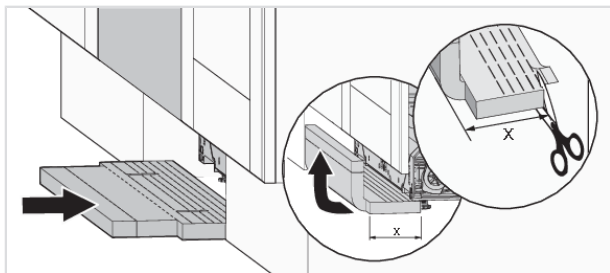

Montera sparkplåten

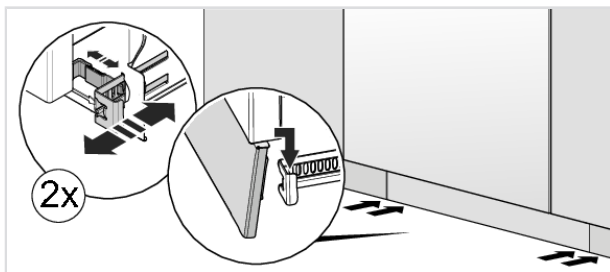

Information om din produkt

På typskylten finns en QR-kod. Skanna koden för att hitta information om din produkt.

(endast vissa modeller)

Kontakta service

Läs kapitel Felsökning innan du kontaktar service. Om det har uppstått ett fel som du själv inte kan åtgärda kontakta närmaste servicecenter för fackmannamässig reparation, se www.asko.com. På hemsidan hittar du även information om hur länge reservdelar finns tillgängliga samt vad du kan reparera själv.

Vid kontakt ange uppgifterna på typskylten. Notera artikelnummer (1) och serienummer (2).

Notera att icke-professionella reparationer kan riskera användarens säkerhet samt påverka garantin.

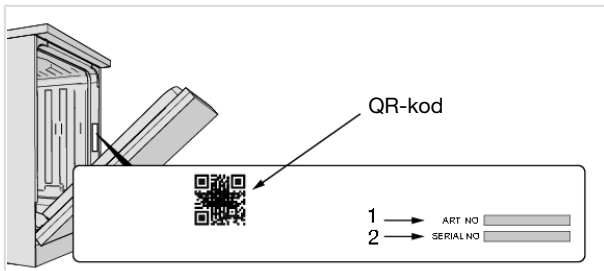

Teknisk data och energimärkning

Teknisk data

Höjd:	819-872 mm
Bredd:	596 mm
Djup:	559 mm
Vikt:	50 kg ¹⁾
Antal standardkuvert:	13 ²⁾
Vattentryck:	0,03–1,0 MPa
Elektrisk anslutning:	Se typskylt
Anslutningseffekt:	Se typskylt

¹⁾ Vikten kan variera på grund av olika specifikationer.

²⁾ Enligt standard, EN 50242 / EN 60436.

Information för konsument

Information om din produkt finns på www.asko.com/energylabel, där hittar du också en länk till EU:s produktdatabas EPREL. Eller gå direkt till <https://eprel.ec.europa.eu>. Följ instruktionerna för att söka på modellnamn.

Se uppgifterna på typskylten. Notera modellnamn (3).

Information för testinstitut

Information om denna produkt finns på EU:s produktdatabas EPREL och kan även beställas via e-post dishwashers@appliance-development.com.

Vid förfrågan ange uppgifterna på typskylten. Notera artikelnummer (1), serienummer (2) och modellnamn (3).

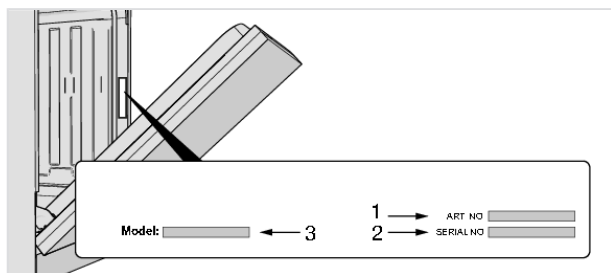

ASKO

Inspired by Scandinavia

ASKO APPLIANCES AB • SOCKERBRUKSGATAN 3, SE-531 40 LIDKÖPING, SWEDEN • WWW.ASKO.COM



809365-a8



Rätten till ändringar förbehålles.