











ST323PT



Produktgrupp	Diskmaskin
Färg	Silver
Finish	Högblank
Kommersiell bredd	60 cm
Kommersiell höjd	82 cm
Installation	Integrerad
Snickerilucka	Ingår ej
Antal korgar	3, FlexiDuo
Motor	Inverter 2.0
Type	Semi professional
EAN-kod	8017709305086



Program/funktioner

Antal program	10+1	
Temperatur för disk		
45	50	65
70	75	
Avspolning		
Kristall		
Kristall Pro		
Full express – 60 minuter		
Eco		
Autosensor 45–65		
Mix		
Intensiv		
Självrengöring		
Hygien 99,9 %		
Ultra Express		

Alternativ



Dry Assist+-alternativ	Ja	Flexizone, halv last i över- eller underkorg	Ja
Fördröjd start	Upp till 24 timmar med automatisk sköljning	Professionellt alternativ	Ja

Korgar



Färg på korgar	Grå	Glidskenor "Extra Glide"	Ja
Färg på korgens delar	Grå	Maxstorlek på disk i överkorg	19,0 cm
Handtag	I plast med inlägg i rostfritt stål på övre och nedre korgen	Nederkorg	Med fyra fällbara ställ
Överkorg	Med 3 fällbara ställ	Nederkorg med anti-droppinsats	Ja
Glashållare	Ja	Maxdiameter på tallrik i underkorg	30,0 cm
Nivåjustering av överkorg	På tre horisontella nivåer	Färg på innerdetaljer	Blå

Teknisk specifikation



Bredd produkt (mm)	598 mm	Max vattenhårdhet	100°fH;58°dH
Djup produkt (mm)	545 mm	Torksystem	Naturlig kondensortorkning med det automatiska lucköppningssystemet Dry Assist + vid cykelns slut
Typ av display	3 tecken	Ångskydd	I plast
Produktens höjd (mm)	818 mm	Invändig belysning	Vit LED
Kontrolltyp	Elektronisk	Material på innerutrymme	Rostfritt stål
Typ av display	Fördröjd start, Programindikator, Resttidsindikering	Filter	Rostfritt stål
Grafik program	Symboler	Dolt värmeelement	Ja
Av/på indikator	Ja	Gångjärn	Självbalanserande med glidskenor, FLEXIFIT
Saltindikator	Ja	Min. and max. vikt på frontlucka	2 - 11 kg
Indikator för sköljning	Ja	Min. and max sockelhöjd	50 - 215 mm
Indikator vid programslut	Active Light	Justerbara fötter	7 cm, från 820 till 890 mm
Disksystem	Planetarium	Additional gaskets	Yes, with stainless steel plate
Tredje spolarm	Enkel	Bakre skydd	Ja
Avhårdare	Med elektronisk styrning	Diskmaskinens med öppen lucka (mm)	1146
Grumlighetssensor - Aquatest	Ja	Bakre fot justerbar framifrån	Ja
Översvämningskydd	Total Aquastop	Övre skydd	I plast
Vattenanslutning	Enkel; kallt/varmt vatten upp till 60°C-varmt vatten ger en energibesparing på upp till 35%		

Prestanda/Energimärkning – Reg. 2019



Energieffektklass	C
Energiförbrukning [per 100 cykler, vid användning av ekoprogrammet]	75 kWh
Nominell kapacitet (ps)	14
Vattenförbrukning [per cykel]	10.5 litres

Programlängd	4:25 h:min
Luftburet akustiskt buller räknat i dB(A) re 1 pW	42 dB(A) re 1 pW
Utsläppsklass för luftburet akustiskt buller	B
Energieffektivitetsindex (EII)	43.8

Elektrisk anslutning

Anslutningseffekt	5450 W
Ström	16 A
Spänning	400-415 V

Frekvens	50 Hz
Typ av anslutning	3-fas
Sladdens längd	200 cm

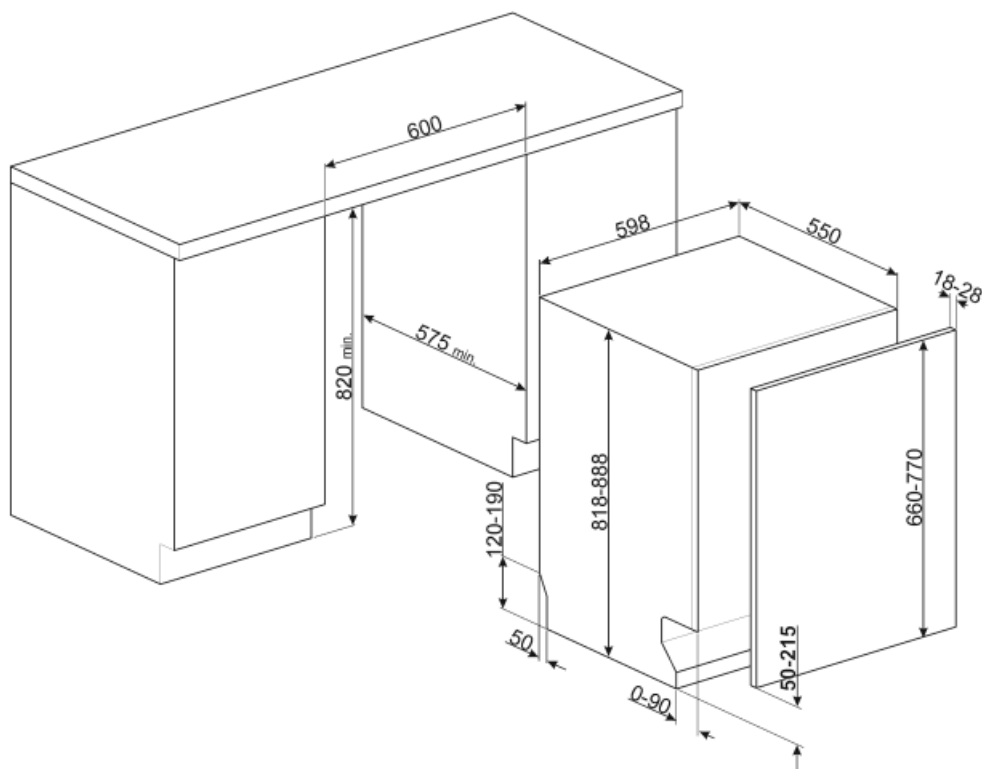

Tillbehör ingår ej



KITPL60N

Svart sockelkit med ställbar höjd och djup. Passar till alla helintegrerade och underbyggnadsdiskmaskiner med fast och FlexiFitgångjärn.



KITPL60X

Sockelkit i rostfritt stål med ställbar höjd och djup. Passar till alla helintegrerade och underbyggnadsdiskmaskiner med fast och FlexiFitgångjärn.



KITFLEXI

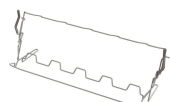

KITGH

Vinglashållare för nedre diskmaskinskorgen. ****Passar endast i korgar med fällbara tallriksstöd.****



KIT82CX

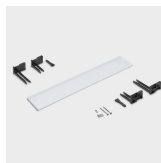

KITPL60B

























Vitt sockelkit med ställbar höjd och djup. Passar till alla helintegrerade och underbyggnadsdiskmaskiner med fast och FlexiFitgångjärn.









KITPLV2

Förlängningskit till diskmaskiner och tvättmaskiner 2m

Symbols glossary (TT)

 <p>Activelight är en LED-lampa som projicerar en röd fläck på golvet under diskmaskinen när apparaten används.</p>	 <p>Aquatest mäter vattnets klarhet under ett autoprogram och säkerställer automatiskt minsta förbrukning av vatten och energi.</p>
 <p>Anti-dropp: Vissa modeller av diskmaskiner är utrustade med specialister som förbättrar torkningsprocessen.</p>	 <p>COMM_HEIGHT_82_72dpi</p>
 <p>Fördröjningstimer: Fördröjningstimern kan skjuta upp start av programmet med upp till 24 timmar.</p>	 <p>Energieffektivitetsklass C</p>
 <p>FlexiDuo: FlexiDuo 3: e bestickkorgen gör att du kan ordna bestick eller små koppar, slevar eller skrymmande redskap hur du vill: den består av två separata och rörliga delar.</p>	 <p>Modeller med Flexi Fit-gångjärn kan installeras i kök med en sockel ner till 5 cm. Med denna nya gångjärnsdesign har panelen en glidrörelse från botten till överst och undviker eventuella störningar mellan panelen och sockeln.</p>
 <p>FlexiZone: Flexizonen med ½ belastning låter dig tvätta en reducerad belastning, vilket sparar energi, vatten och tid och det finns inga begränsningar för var föremålen placeras.</p>	 <p>Skensystemet ExtraGlide gör att den andra korgen glider ännu smidigare och mjukare. Detta förenklar rörligheten även när korgen är fullastad, och tack vare den ökade förskjutningen blir det enklare att föra in diskgodset i korgen.</p>
 <p>Ljudnivå: Utmärkt isolering och speciella enheter som håller ljudnivån på ett minimum.</p>	 <p>Ljudnivå: Utmärkt isolering och speciella enheter som håller ljudnivån på ett minimum.</p>
 <p>Disksystemet Planetarium, med ett högt antal rotationer per minut, garanterar att hela tanken täcks, tack vare samtidig rotation av basen och spolarmarna, vilket ger utmärkta diskresultat.</p>	 <p>Auto 45 °C–65 °C: Autoprogrammet reglerar cykelns längd beroende på om det finns behov av fördisk samt antalet sköljningar som behövs.</p>
 <p>Kristall: Kristallprogrammet är särskilt utformat för ömtåligt diskgoods som glas och porslin.</p>	 <p>Eco: Eco, det här ekonomiska tvättprogrammet använder en mindre mängd vatten och energi i syfte att erbjuda det mest miljövänliga tvättalternativet.</p>
 <p>Mix: Mix-programmet passar för blandat porslin och vardagsgrytor och kastruller som inte har särskilt mycket intorkad smuts.</p>	 <p>Blötlägningsprogram: Blötlägningsprogrammet sköljer disken för att undvika att smutsen torkar in.</p>
 <p>Ultrarent: Alternativet Ultrarent utför en slutgiltig sköljning i en hög temperatur på 70 °C vilket eliminerar praktiskt taget alla bakterier.</p>	 <p>Dry Assist+-alternativ, utöver att vara energisparande så försäkrar detta alternativ att diskgodset torkar perfekt eftersom luckan öppnas automatiskt vid diskcykelns slut.</p>
 <p>Arbetet som syftar till kontinuerlig förbättring har lett till skapandet av den andra generationens invertermotor 2.0, som ger en väldigt hög prestanda och hållbarhet över tiden, samt lägre energiförbrukning och ljudnivå.</p>	 <p>Professionell: Med alternativet Professionell är det möjligt att konvertera hushållsapparater till semiprofessionella sådana tack vare programmen som minskar disktiden betydligt till en otrolig 16-minuterscykel.</p>
 <p>Quick Time: Med alternativet Quick Time är det möjligt att minska diskcykelns längd med upp till 55 %.</p>	 <p>Plats för 14 kuvert: Antal kuvert.</p>

-
- | | | | |
|--|---|---|---|
|  | <p>Totalt Acquastop: Utöver det delvisa Acquastop-skydd som finns i alla Smegs diskmaskiner så har vissa modeller en elektronisk enhet monterad på vatteninloppsslangen. Denna kontrollerar vattennivån i maskinen, upptäcker läckor i slangen och stänger av vattentillförseln omedelbart vid behov.</p> |  | <p>Systemet WaterSave garanterar de bästa diskresultaten med den lägsta vattenförbrukningen beroende på diskmaskinens modell.</p> |
|  | <p>Snabb diskcykel för normalt nedsmutsat, blandat disk gods som tallrikar och grytor, även med intorkade rester. Diskgodset diskas och torkas på 60 min.</p> |  | <p>Rengöringscykel för diskmaskinen. Cykeln ska startas i en tom maskin utan disk. Vi rekommenderar att programmet körs var 2–3 månad och att ett speciellt diskmaskinsrengöringsmedel används.</p> |
|  | <p>Särskilt snabbt program för disk av glas.</p> |  | <p>HYGIEN 99,9 % Diskprogram med hög temperatur. Sköljningen vid 75° garanterar att 99,9 % av alla bakterier och mikroorganismer avlägsnas.</p> |