

T.C.  
MİLLÎ EĞİTİM BAKANLIĞI



# MEGEP

(MESLEKÎ EĞİTİM VE ÖĞRETİM SİSTEMİNİN  
GÜÇLENDİRİLMESİ PROJESİ)

## GİYİM ÜRETİM TEKNOLOJİSİ

### 2-6 YAŞ ÇOCUK GİYSİ KALIPLARI-I

ANKARA 2006

### Milli Eğitim Bakanlığı tarafından geliştirilen modüller;

- Talim ve Terbiye Kurulu Başkanlığının 02.06.2006 tarih ve 269 sayılı Kararı ile onaylanan, Mesleki ve Teknik Eğitim Okul ve Kurumlarında kademeli olarak yaygınlaştırılan 42 alan ve 192 dala ait çerçeve öğretim programlarında amaçlanan mesleki yeterlikleri kazandırmaya yönelik geliştirilmiş öğretim materyalleridir (Ders Notlarıdır).
- Modüller, bireylere mesleki yeterlik kazandırmak ve bireysel öğrenmeye rehberlik etmek amacıyla öğrenme materyali olarak hazırlanmış, denenmek ve geliştirilmek üzere Mesleki ve Teknik Eğitim Okul ve Kurumlarında uygulanmaya başlanmıştır.
- Modüller teknolojik gelişmelere paralel olarak, amaçlanan yeterliği kazandırmak koşulu ile eğitim öğretim sırasında geliştirilebilir ve yapılması önerilen değişiklikler Bakanlıkta ilgili birime bildirilir.
- Örgün ve yaygın eğitim kurumları, işletmeler ve kendi kendine mesleki yeterlik kazanmak isteyen bireyler modüllere internet üzerinden ulaşılabilirler.
- Basılmış modüller, eğitim kurumlarında öğrencilere ücretsiz olarak dağıtılır.
- Modüller hiçbir şekilde ticari amaçla kullanılamaz ve ücret karşılığında satılamaz.

# İÇİNDEKİLER

AÇIKLAMALAR.....	ii
GİRİŞ.....	1
ÖĞRENME FAALİYETİ-1.....	3
1. 2-6 YAŞ SWEATSHİRT KALIBI.....	3
1.1. 2-6 Yaş Sweatshirt Ölçüleri.....	3
1.2. 2-6 Yaş Sweatshirt Kalıbı Çizimi.....	5
UYGULAMA FAALİYETİ-1.....	6
1.3. Sweatshirt Kesim Talimatı.....	8
1.4. Sweatshirt Dikim Talimatı.....	9
1.4.1. Dikim Talimatı Üzerinde Bulunması Gereken Bilgiler.....	9
1.4.2. Tişört-Sweatshirt Dikim Talimatı Hazırlama.....	9
1.5. 2-6 Yaş Sweatshirt Şablonu.....	11
UYGULAMA FAALİYETİ-2.....	12
KONTROL LİSTESİ.....	13
ÖĞRENME FAALİYETİ-2.....	14
2. 2-6 YAŞ YELEK KALIBI.....	14
2.1. 2-6 Yaş Yelek Ölçüleri.....	14
2.2. 2-6 Yaş Yelek Kalıp Çizimi.....	16
UYGULAMA FAALİYETİ-1.....	17
2.3. 2-6 Yaş Çocuk Yelek Kesim Talimatı.....	20
2.4. 2-6 Yaş Çocuk Yelek Dikim Talimatı Hazırlama.....	20
2.5. 2-6 Yaş Çocuk Yelek Şablonu.....	22
UYGULAMA FAALİYETİ-2.....	23
KONTROL LİSTESİ.....	24
ÖĞRENME FAALİYETİ-3.....	25
3. 2-6 YAŞ TAYT KALIBI.....	25
3.1. 2-6 Yaş Tayt Ölçüleri.....	25
3.2. 2-6 Yaş Tayt Kalıbı Çizimi.....	26
UYGULAMA FAALİYETİ-1.....	27
3.3. 2-6 Yaş Tayt Kesim Talimatı.....	29
3.4. 2-6 Yaş Çocuk Tayt Dikim Talimatı.....	29
3.5. 2-6 Yaş Çocuk Tayt Şablonu.....	30
UYGULAMA FAALİYETİ-2.....	32
KONTROL LİSTESİ.....	33
ÖĞRENME FAALİYETİ-4.....	34
4. 2-6 YAŞ TAYT SERİ ÇİZİMİ.....	34
4.1. 2-6 Yaş Çocuk Tayt Seri Farkları Tablosu.....	34
4.2. 2-6 Yaş Tayt Sıçrama Oranları.....	35
4.3. 2-6 Yaş Tayt Sıçrama Noktası ve Yönleri.....	36
4.4. 2-6 Yaş Tayt Seri Çizimi.....	38
UYGULAMA FAALİYETİ.....	40
KONTROL LİSTESİ.....	41
MODÜL DEĞERLENDİRME.....	42
KONTROL LİSTESİ.....	43
KAYNAKÇA.....	44

# AÇIKLAMALAR

<b>KOD</b>	542TGD093
<b>ALAN</b>	Giyim Üretim Teknolojisi
<b>DAL/MESLEK</b>	Çocuk Giyim Modelistliği
<b>MODÜLÜN ADI</b>	2–6 Yaş Çocuk Giysi Kalıpları I
<b>MODÜLÜN TANIMI</b>	2–6 yaş sweatshirt, yelek, tayt kalıbı ve tayt seri çizimine ait bilgi ve becerilerin kazandırıldığı bir öğrenme materyalidir.
<b>SÜRE</b>	40/32
<b>ÖN KOŞUL</b>	‘Tişört Kalıbı’ modülünü başarmış olmak.
<b>YETERLİK</b>	2–6 yaş çocuk giysi kalıplarını hazırlamak.
<b>MODÜLÜN AMACI</b>	<b>Genel Amaç</b> Bu modül ile uygun ortam hazırlandığında föy çizimi ile tekniğe uygun 2–6 yaş çocuk giysi kalıplarını hazırlayabileceksiniz. <b>Amaçlar</b> <ul style="list-style-type: none"><li>➤ Föy çizimi ile tekniğe uygun 2–6 yaş sweatshirt kalıbı hazırlayabileceksiniz.</li><li>➤ Föy çizimi ile tekniğe uygun 2–6 yaş yelek kalıbı hazırlayabileceksiniz.</li><li>➤ Föy çizimi ile tekniğe uygun 2–6 yaş tayt kalıbı hazırlayabileceksiniz.</li><li>➤ Tekniğe uygun 2–6 yaş tayt seri çizimi yapabileceksiniz.</li></ul>
<b>EĞİTİM ÖĞRETİM ORTAMLARI VE DONANIMLARI</b>	Kâğıt, kalem, silgi karton, eşel, pistole, mezur, cetvel, renkli kalem, pelür kâğıdı, makas, yapıştırıcı, masa, sandalye vb.
<b>ÖLÇME VE DEĞERLENDİRME</b>	Modülün içinde yer alan her öğrenme faaliyetinden sonra verilen ölçme araçları ile kendinizi değerlendirebileceksiniz. Bu modülden kazandığınız bilgi ve beceriler, öğretmeniniz tarafından hazırlanacak ölçme araçlarıyla değerlendirilecektir.

# GİRİŞ

## Sevgili Öğrenci,

Giyinme, örtünmek ve vücudu doğanın etkisinden korunmak için giyinilmiş, daha sonra modanın oluşumuyla şekillenmiştir. Kültür ve uygarlığın ilerlemesiyle, giyimde bazı gelişmeler olmuş, çocuk giyimi de buna paralel gelişme göstermiştir.

Çocuk giysi ve kalıplarını hazırlarken önemli noktaları unutmamak gerekir. Çocuklar çok hareketli oldukları için rahat edebilecekleri, içinde mutlu olacakları kumaş ve modeller, rahatsız olmalarına engel olacak süslemeler uygulamak gerekir. Giydiği giyside rahat edemeyen bir çocuk, o giysiyi bir daha giymek istemeyecektir. Psikolojik olarak çocuğun mutlu olacağı giysiler hazırlanmalıdır.

2–6 yaş çocuk giysilerinden sweatshirt kalıbı, yelek kalıbı, tayt kalıbı ve tayt serisi gibi bilgileri öğrenip kalıplarını hazırlayabileceksiniz.

Modanın değişimiyle üretimdeki çeşitlilik, sektörde hızlı üretimi gerektirmektedir. Bu modülün sonunda sektörde çalışabilme bilgi ve beceriniz gelişerek, ülke ekonomisine katkıda bulunabilme şansınız olacaktır.



# ÖĞRENME FAALİYETİ-1

## AMAÇ

Bu faaliyette kazandırılacak bilgi ve beceriler doğrultusunda, uygun ortam sağlandığında föy çizimi ile tekniğe uygun 2–6 yaş sweatshirt kalıplarını çizebileceksiniz.

## ARAŞTIRMA

Çocuk sweatshirt modelleri araştırınız. Bulduğunuz modelleri arkadaşlarınızla paylaşınız.

## 1. 2–6 YAŞ SWEATSHIRT KALIBI

### 1.1. 2–6 Yaş Sweatshirt Ölçüleri

Ürün ölçülendirmeleri alınışlarına göre değişiklik gösterebilir. Teknik çizim üzerinde bulunan ölçü okları, mutlaka ölçülen uzunluk ve genişliklerinin alınış yer ve şekillerine göre gösterilmelidir. Ok, belirlenen uzunluğun işaretlenme yönüne göre sadece çizginin sonuna çizilmelidir. Böylece ölçünün başlama ve bitiş noktaları belirlenmiş olur.

Tablo: 1.1. 2-6 Yaş Sweatshirt Ölçüleri

<b>SEZON:</b> SONBAHAR											
<b>MARKA:</b>		<b>ÜRÜN:</b> SWEAT- SHIRT									
<b>MODEL ADI:</b> ATTACH - A											
<p style="text-align: center;"><b>ÖLÇÜM YERLERİ</b></p>											
<b>ÖLÇÜ TABLOSU</b>		<b>2</b>	<b>3</b>	<b>4</b>	<b>5</b>	<b>6</b>					
<b>A</b>	GÖĞÜS	34	36	38	40	42					
<b>B</b>	OMUZDAN BOY	41	43	45	47,5	50					
<b>C</b>	KOL EVİ	16	17	18	19	20					
<b>D</b>	OMUZDAN OMUZA	31	33	35	37	39					
<b>E</b>	YAKA AÇIKLIĞI	13,5	14	14,5	15	15,5					
<b>F</b>	ÖN YAKA DÜŞÜKLÜĞÜ	4	4,5	4,5	5	5					
<b>G</b>	ARKA YAKA DÜŞÜKLÜĞÜ	2	2	2	2	2					
<b>H</b>	YAKA RIBANA YÜKSEKLİĞİ	2,5	2,5	2,5	2,5	2,5					
<b>I</b>	YAKA DÖNÜŞÜ	0,7	0,7	0,7	0,7	0,7					
<b>J</b>	YAKA GERGİN ÖLÇÜSÜ	25,5	26	26,5	27	27,5					
<b>K</b>	ARKA ORTADAN KOL BOYU	43	46	50	52,5	55					
<b>L</b>	KOL AĞZI GENİŞLİĞİ	8,5	9	9	9,5	9,5					
<b>M</b>	ETEK GENİŞLİĞİ	33	35	37	39	41					
<b>N</b>	ETEKTEN ETİKET YERİ	4	4	4	4	4					
<b>O</b>	ÖN YAKADAN DESEN MESAFESİ	4	4	5	5	6					



## 1.2. 2–6 Yaş Sweatshirt Kalıbı Çizimi

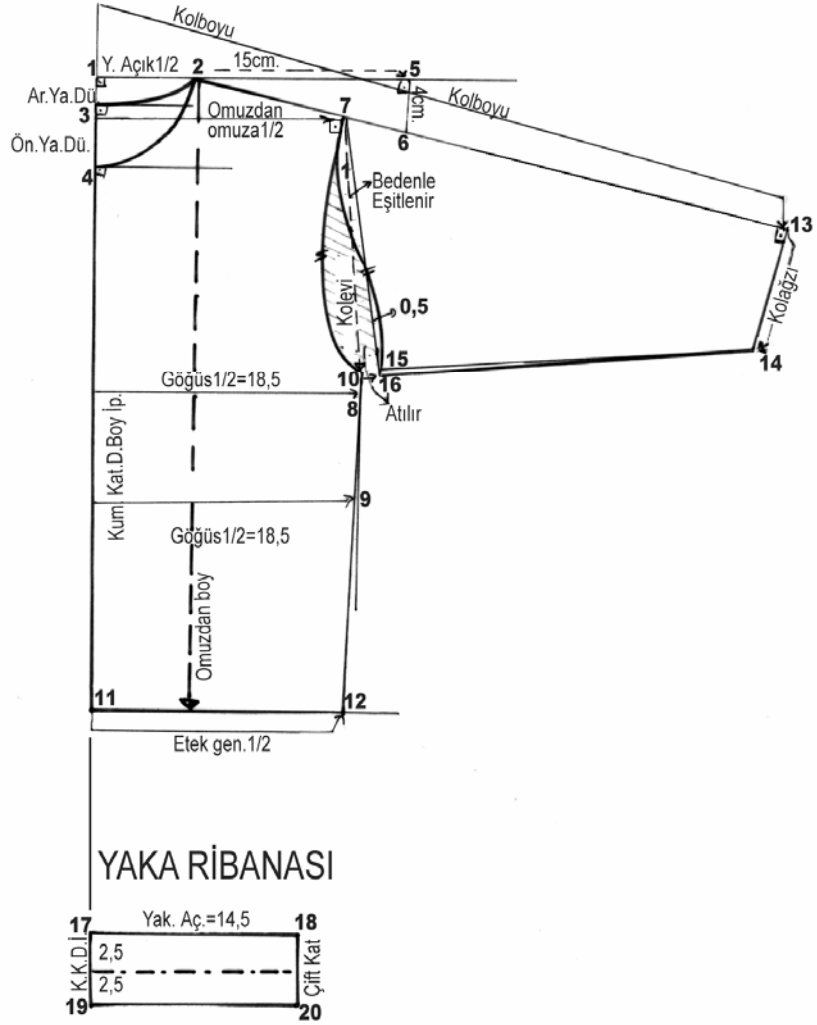

Şekil:1.1: 2–6 yaş çocuk sweatshirt kalıp çizimi

## UYGULAMA FAALİYETİ-1

İşlem Basamakları	Öneriler
<b>(4 Yaş )Ön ve Arka</b>	
➤ Sol tarafa bir dik açı çiziniz. (1)	
➤ Yaka açıklığı (E) 1/2'yi 1 noktasından sağa işaretleyiniz (2).	
➤ 1 noktasından aşağıya arka yaka düşüklüğünü (G) işaretleyiniz (3).	➤ Ölçüyü dikkatli alınız.
➤ 3 noktasından aşağıya ön yaka düşüklüğünü (F) işaretleyiniz (4).	➤ Oyuntuları pistole kullanarak çiziniz.
➤ 3-4 noktalarını dik olarak kısa çizgiyle sağa uzatınız.	➤ Dik açıları kontrol ediniz.
➤ 2 noktasından sağa 15 cm işaretleyiniz (5). Aşağı dik ininiz.	
➤ Dik üzerinde 4 cm işaretleyiniz (6). 2 noktası ile birleştirerek gelişine göre uzatınız.	
➤ 3 noktasından sağa omuzdan omuza (D)1/2'yi bu çizgi üzerinde işaretleyiniz (7). Kol kavisi çizimine hazırlık amacıyla 7 noktasını omuza dik olarak bir miktar uzatınız.	
➤ Ön ortasından sağa göğüs (A) 1/2'yi iki ayrı yerden şekildeki gibi işaretleyiniz (8) ve (9). Noktaları yardımcı çizgi olarak birleştiriniz ve aşağıya yukarıya bir miktar uzatarak yardımcı yan çizgiyi oluşturunuz.	➤ Ölçüleri dikkatli kullanınız.
➤ Yedi noktasından kol evi ölçüsünü (C) yardımcı yan çizgide arayarak işaretleyiniz (10).	
➤ Bedenin kol evi oyuntusunu çizimde görüldüğü gibi çizerek tamamlayınız.	➤ Kol oyuntusunu düzgün çiziniz.
➤ Omuzdan boy ölçüsünü (B) 2 noktasından aşağıya doğru işaretleyiniz. Bu noktayı sola ve sağa ön ortaya dik olarak uzatınız. Ön ortası ile kesişen nokta (11).	➤ Boy ölçüsünü ön orta çizgisine paralel almaya dikkat ediniz.
➤ 11 noktasından sağa etek genişliği (L) 1/2 işaretleyiniz (12).	
➤ 10 noktası ile 12 noktasını düz olarak birleştiriniz.	➤ Düz çizgileri cetvel kullanarak çiziniz.
➤ Kol Arka ortadan kol boyu (K) ölçüsünü 1 noktasından başlayarak 2-7 çizgisinin uzantısı üzerinde arayınız (13).	➤ Kol boyu ölçüsünü doğru yerden alınız.

➤ 13 noktasına dik açı yaparak aşağıya uzatıp kol ağzı (L) ölçüsünü işaretleyiniz (14).	➤ Dik açığı gönye kullanarak alınız.
➤ 14-10 noktalarını yardımcı çizgi ile düzleştiriniz.	
➤ 10 noktasından bu çizgi üzerinde 1cm sağa alınız (15).	
➤ 15 ve 7 noktalarını yardımcı çizgi olarak birleştiriniz.	
➤ 15-7 arasındaki çizgiyi 3'e bölerek yukarıdaki 1/3'ten 1 cm sola, alttaki 1/3'ten 0,5 sağa işaretleyerek kol oyuntusunu çizimde görüldüğü gibi çizerek tamamlayınız.	➤ Kol oyuntusunu pistole kullanarak çiziniz.
➤ 7-10 arası (beden kol evi) şekline göre ölçülür. 7 noktasından başlayarak kol oyuntusunda şekline göre ölçü eşitlenir (16).	➤ Kol oyuntusunun şekline göre eşitlenen ölçü, oyuntunun üzerinde veya altında kalabilir.
➤ 16 noktası ile 14 noktasını cetvelle birleştirerek kolu tamamlayınız.	
<b>Yaka Ribanası</b>	
➤ Sol tarafa küçük bir dik açı alınız (17).	
➤ 17'den sağa yaka açıklığı (E) işaretleyiniz (18).	
➤ 17'den aşağı 2,5-2,5 işaretleyiniz (19). (yaka ribana yüksekliği 2,5 cm çift kat çalışılır.)	
➤ Dikdörtgeni tamamlayınız (20).	➤ Cetvel kullanarak dikdörtgeni çiziniz.

### 1.3. Sweatshirt Kesim Talimatı

KESİM TALİMATI						
						Tarih (Gün/Ay/Yıl)
Firma Adı :		Müşteri Nu :		Kumaş Tipi :		
Sipariş Nu :		Model Nu :				
Siparişin Adedi :						
Yükleme Tarihi :						
RENK	BEDEN	2	3	4	5	6
<b>SİYAH</b>	Sipariş adedi	2500	2500	2500	2500	2500
	Kesilen adedi	1000	1000	1000	1000	1000
	Kalan	1500	1500	1500	1500	1500
<b>KIRMIZI</b>	Sipariş adedi	1500	2500	2500	2500	1500
	Kesilen adedi	500	1000	1000	1000	500
	Kalan	1000	1500	1500	1500	1000
<b>LACİVERT</b>	Sipariş adedi	1000	3000	3000	3000	1000
	Kesilen adedi	500	1000	1000	1000	500
	Kalan	500	2000	2000	2000	500
<b>TOPLAM</b>	Sipariş adedi	5000	8000	8000	8000	5000
	Kesilen adedi	2000	3000	3000	3000	2000
	Kalan	3000	5000	5000	5000	3000

**Not:** Kalan satırları, her beden ve her renk toplamları için sıfırlanana kadar kesim işlemi devam eder ve takibi bu form yardımı ile yapılır. Bu form, kesim bölümünde kullanılmak üzere hazırlanmıştır. Ancak bir nüshası da dikim bölümüne verilerek dikime hazır kesilmiş ürün sayısının bilinmesi için kullanılır.

Bu form örnek olarak hazırlanmıştır. Değişik işletmeler kendilerine göre farklı düzenlemeler yaparak kullanırlar.

Kesim talimatı formu, tekrar pastalarında pastal üzerinde yer alan beden asortisi ve tekrarı ile pastal kat sayısı (renk asortisi pastal kat sayısı içinde oluşturulur) için çok önemlidir.

## 1.4. Sweatshirt Dikim Talimatı

Dikim talimatı, genellikle ölçü tablosunun devam sayfası olarak hazırlanır. Böylece model özellikleri de görülebilmüş olur. Ayrıca kalıp çıkarırken, üretimde uygulanacak dikim talimatlarına göre kalıp üzerinde gerekli işaretlerin alınması ve dikiş paylarının verilmesinde yardımcı olur.

### 1.4.1. Dikim Talimatı Üzerinde Bulunması Gereken Bilgiler

Kullanılacak dikiş çeşitleri, dikiş adımı, iğne çeşidi, kullanılan iplik türü ve numarası, aksesuar bilgileri ve üretim esnasında dikkat edilecek hususlar bulunur. Bu talimat, her işletmede ihtiyaçlar doğrultusunda farklı hazırlanabilir.

**Kullanılacak Dikiş Çeşitleri:** Ürünün neresinde, hangi makine türünün ve dikiş çeşidinin kullanılması gerektiği hakkında bilgi verir. Ayrıca dikim bandı kurulumunda makine yerleşiminin planlanmasında kullanılır.

**Dikiş Adımı:** Üründe kullanılan dikiş tiplerinin kullanıldığı yere göre belli ölçüler içerisinde tekrarı (cm/iğne vuruşu) hakkında bilgi verir.

**İğne Çeşidi:** Kumaşın cinsi ve kalınlığına bağlı olarak kullanılacak iğne cinsi (yuvarlak uçlu iğne, sivri uçlu iğne, vb.) ve iğne kalınlığı hakkında bilgi verir.

**Kullanılan İplik Türü ve Numarası:** Kumaşın, kullanılan makinenin ve ürünün özelliğine göre kullanıldığı yer de göz önünde bulundurularak iplik türü ve iplik numarası hakkında bilgi verir. (Örn; overlok dikişlerinde mus ve pamuk ipliğinin kullanılması, iç ve spor dikişlerde farklı numaralarda iplik kullanılması gibi.)

**Aksesuar Bilgileri:** Üründe ne tür etiketlerin (yıkama etiketi, marka etiketi, beden etiketi vb.) kullanılacağı ve nerelere nasıl takılacağı, ne tür kapama ve süsleme malzemelerinin (düğme, fermuar, çitçit, kuşgözü vb.) kullanılacağı hakkında bilgi verir.

**Üretim Esnasında Dikkat Edilecek Hususlar:** Ürün numune dikimi aşamasında belirlenen dikkat gerektiren hususların üretim aşamasında tekrarlanmaması gereken kritikler hakkında bilgi verir. Böylece üretim aşamasında birden fazla üründe oluşabilecek hatalar önlenmiş olur.

### 1.4.2. Tişört-Sweatshirt Dikim Talimatı Hazırlama

Aşağıda, kalıbı hazırlanan sweatshirt için örnek dikim talimatı gösterilmiştir.

#### **Kullanım Yerine Göre Makine ve Dikiş Çeşitleri**

**Omuz, Kol Çevresi ve Yan Dikiş-Kol Altı:** Çatmalar, 4 iplik overlok olacak. Kol evi beden birleşimine kanal reçme çekilecek.

**Yaka:** Yaka, bedene 3 iplik overlokla takılacak. Yaka ek yeri, sol omuzdan 1,5 cm arkada olacak. Yaka beden birleşimi üzerine kanal reçme çekilecek.

**Kol Ağızı ve Etek Ucu:** Etek ucu ve kol ağızı 2,5 cm' den reçme ile kıvrılacak.

### **İplik, İğne ve Dikiş Adımı Bilgileri**

**İplik:** Tüm overloklar için 120 numara pamuk ve tonaton renkte kullanılacak.  
Reçmeler 100 numara pamuk ve tonaton renkte kullanılacak.

**İğne:** Reçme ve overloklarda 11(70) numara yuvarlak uçlu iğne kullanılacak.

**Dikiş Adımı:** cm' deki dikiş adımı sayısı 5 olacak (5 batış/cm).

### **Etiket ve Yıkama Talimatı Bilgileri**

**Marka ve Beden Etiketi:** Arka yaka ortasına ribana birleşimine ortalanan iki yanından beden rengi iplik ile dikilecektir. 1–2–3 yaşlarda yakanın 1 cm altına takılacak.

**Yıkama Etiketi:** Sol iç yana 2-5 yaşta etekten 5cm, diğer yaşlarda 10 cm yukarıya ortadan ikiye katlanarak, iki ucu dikişe girecek şekilde takılacak.

**Barkod:** Yıkama etiketinin altında olacak şekilde birlikte takılacaktır. Her renk ve her beden için BARKOD etiketi farklıdır.

### **Üretim Esnasında Dikkat Edilecek Hususlar**

- Ribana parçası, yakaya her yerde aynı oranda gerilerek takılacaktır.
- Kol ağızı, bıçaklı reçmede temiz olarak çalışılacaktır.
- Yaka ribanasında parlak olan lycralı taraf içte, parlak olmayan taraf dışta kalacaktır.
- Kanal reçmelerin, dalgalanma yapmamasına dikkat edilecektir.
- Yaka overlok payları, bedene doğru yatırılacaktır.

## 1.5. 2–6 Yaş Sweatshirt Şablonu

### 4 Yaş

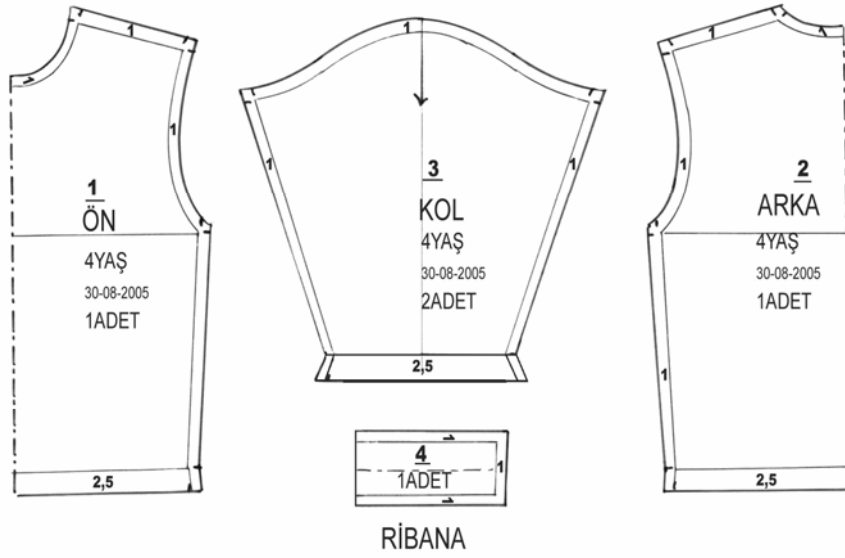

Şekil: 1.2. 2–6 yaş sweartshirt şablon çizimi

## UYGULAMA FAALİYETİ-2

İşlem Basamakları	Öneriler
➤ Ön ve arka beden ile kolun kopyalarını alınız.	➤ Dikkatli kopya alınız. Düzgün kesiniz.
<b>Ön ve Arka Beden</b> ➤ Yaka, omuz ve yan dikişe 1 cm; etek ucuna 2,5 cm dikiş payı veriniz.	➤ Ölçüleri dikkatli kullanınız. ➤ Etek ucuna dikiş payı verirken yan dikişlerdeki eğime dikkat ediniz.
<b>Kol</b> ➤ Kol çevresine 1 cm, kol alt çizgilerine 1cm, kol ağzına 2,5 cm dikiş payı veriniz.	➤ Kol ağzına dikiş payı verirken kol eğimine göre şekil almasına dikkat ediniz.
➤ Şablon bilgi ve işaretlerini yazınız.	
<b>Ribana</b> ➤ Tüm çevreye 1 cm dikiş payı veriniz.	



## KONTROL LİSTESİ

Uygulama faaliyetinde yaptığınız çalışmayı kendiniz Kontrol Listesinde yer alan değerlendirme kriterlerine göre değerlendiriniz. Ya da yaptığınız çalışmayı bir arkadaşınızla değiştirerek Kontrol Listesinde yer alan değerlendirme kriterlerine göre değerlendirilmesini sağlayınız.

DEĞERLENDİRME KRİTERLERİ	Evet	Hayır
Tişört-sweatshirt çiziminde kullanılan ölçüleri ölçü tablosundan doğru olarak aldınız mı?		
Tişört-sweatshirt çizimi işlemlerini tekniğe uygun olarak yaptınız mı?		
Tişört-sweatshirt kesim talimatı hazırlama işlemlerini doğru olarak uyguladınız mı?		
Tişört-sweatshirt dikim talimatını hazırlarken kullanım yerine göre makine ve dikiş çeşitlerini doğru olarak tespit ettiniz mi?		
Tişört-sweatshirt dikim talimatını hazırlarken iplik, iğne ve dikiş adımı bilgilerini doğru olarak tespit ettiniz mi?		
Tişört-sweatshirt dikim talimatını hazırlarken üretim esnasında dikkat edilecek hususları doğru olarak belirlediniz mi?		
Şablon hazırlarken dikiş paylarını doğru olarak verdiniz mi?		
Şablon üzerinde bulunması gereken yazı ve işaretleri doğru olarak yazdınız mı?		
Temiz ve düzenli çalıştınız mı?		
Çalışmanız esnasında süreyi iyi kullandınız mı?		

## DEĞERLENDİRME

Yaptığınız değerlendirme sonucunda eksikleriniz varsa, Öğrenme Faaliyeti-I'e geri dönerek işlemi tekrarlayınız.

# ÖĞRENME FAALİYETİ-2

## AMAÇ

Bu faaliyette kazandırılacak bilgi ve beceriler doğrultusunda, uygun ortam sağlandığında f6y izimi ile teknięe uygun 2–6 yař yelek kalıbı izebileceksiniz.

## ARAřTIRMA

2–6 yař ocuk yelek model eřitlerini arařtırarak arkadaşlarınızla paylaşınız.

## 2. 2–6 YAř YELEK KALIBI

### 2.1. 2–6 Yař Yelek 6lüleri

Tablo: 2.1. 2-6 yaş yelek ölçüleri

SEZON	:	İLKBAHAR	SİPARİŞ :
MARKA	:		MÜŞTERİ :
			ÜRÜN : 2 - 6 yaş YELEK
MODEL ADI	:	SHANDA	

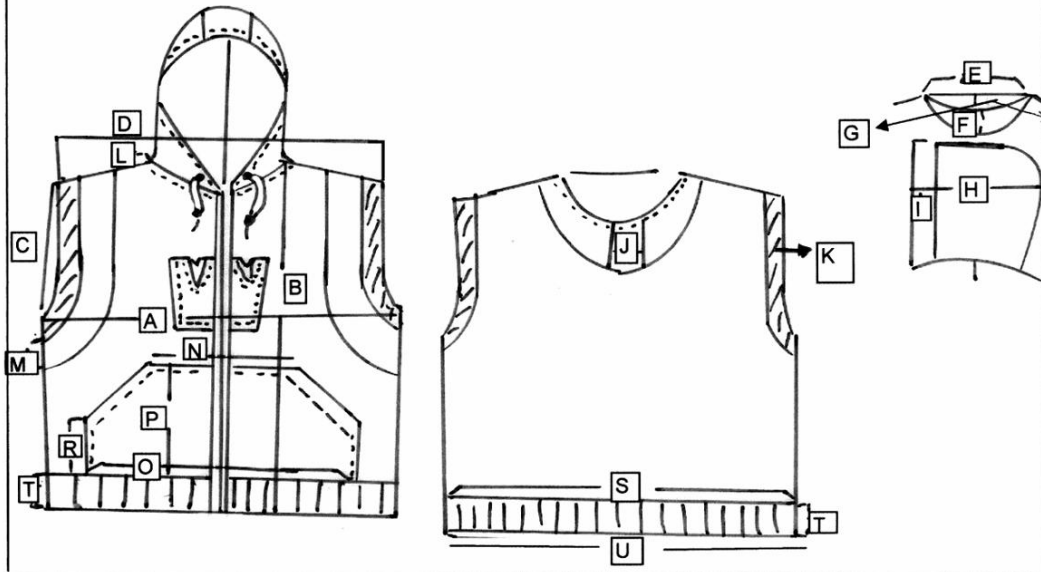

ÖLÇÜ TABLOSU		2	3	4	5	6
A	Göğüs	35	37	40	42	44
B	Omuzdan Boy ( Ribana dahil)	39	41	43	45.50	48
C	Kol Evi	15	16	17	18	19
D	Omuzdan Omuza	29	31	33	35	36
E	Yaka Açıklığı	13.50	14	14.50	15	15.50
F	Ön Yaka Düşüklüğü	5	5	5	5.50	5.50
G	Arka Yaka Düşüklüğü	1.50	1.50	1.50	1.50	1.50
H	Kapşon Eni	20	21	21	22	22
I	Kapşon Boyu	26	26	27	28	29
J	Kapşon Parça Genişliği	5	5	5	5	5
K	Kol Evi Ribana Yüksekliği	2	2	2	2	2
L	Yaka Kenarından Parça Mesafesi	2.50	2.50	3	3.50	3.50
M	Kol Altından Parça Mesafesi	3	3	3	3.50	3.50
N	Cep Üst Genişliği	6.50	6.50	7	7	7.50
O	Cep Alt Genişliği	13	14	15	15.50	16
P	Cep Boyu	14	15	16	17	18
R	Cep Yan Boyu	6.50	7	7.50	8.50	9
S	Etek Genişliği	35	37	40	42	44
T	Etek Ribana Boyu	35	3.50	4	4	4
U	Etek Ribana Genişliği	26	27	29	31	33
V	Fermuar Boyu	32	34	36	38	41
Y	Ön Yakadan Desen Mesafesi	2.50	3.50	4	5	6
Z	Yakadan İlik Mesafesi	3	3	3	3	3.50
X	Kordon Boyu	82	82	84	86	88

## 2.2. 2-6 Yaş Yelek Kalıp Çizimi

### 4 Yaş

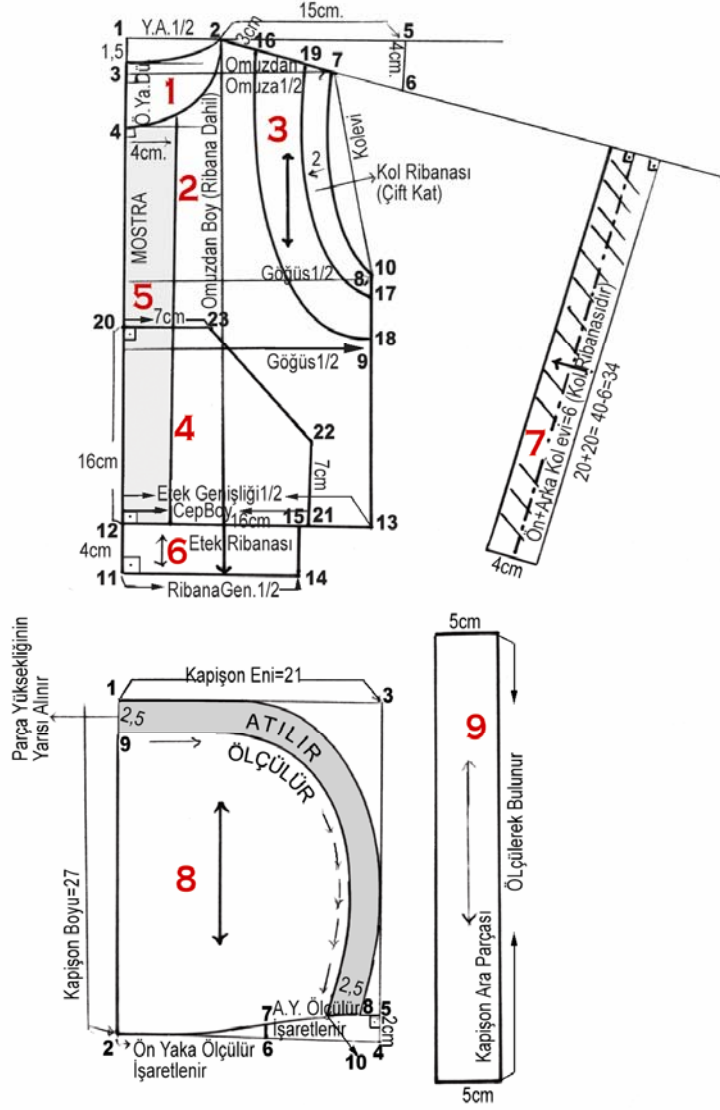

Şekil: 2.1. 2-6 yaş yelek kalıbı

## UYGULAMA FAALİYETİ-1

İşlem Basamakları	Öneriler
<b>4 Yaş Ön – Arka</b>	
➤ Sol tarafa bir dik açı çiziniz (1).	➤ Gönye kullanarak dik açı çalışınız.
➤ Yaka açıklığı (E) 1/2'yi işaretleyiniz (2).	
➤ 1 noktasından aşağı arka yaka düşüklüğü (G) işaretleyiniz (3).	
➤ 3 noktasından aşağı ön yaka düşüklüğü (F) yi işaretleyiniz (4).	➤ Pistole ile yakayı çiziniz.
➤ 3–4 noktalarını sağa dik olarak bir miktar uzatınız.	
➤ 2 noktasından sağa 15 cm işaretleyiniz (5).	
➤ Aşağı dik ininiz. Dik üzerinde 4 cm almız (6). 2 noktası ile birleştirerek gelişine göre uzatınız.	
➤ 3 noktasından sağa omuzdan omuza (D) 1/2'yi 2–6 doğrusu üzerinde işaretleyiniz (7). Kol oyuntusunu sağlıklı bir kavisle çizebilmek için 7 noktasını 2–6 doğrusuna bir miktar dik çiziniz.	➤ Ölçüleri dikkatli kullanınız.
➤ Ön ortasından sağa doğru göğüs (A) 1/2'yi iki ayrı noktadan işaretleyiniz (8), (9). Bu noktaları yardımcı çizgi ile birleştirip aşağıya ve yukarıya bir miktar uzatarak yardımcı yan çizgiyi oluşturunuz.	➤ Gönye yardımıyla dik açı almız.
➤ 7 noktasından kol evi ölçüsünü (C) yan çizgide arayarak işaretleyiniz (10).	
➤ Bedenin kol evi oyuntusunu çizimde görüldüğü gibi çizerek tamamlayınız.	➤ Omuz eğimine aldığınız dikin devamı olmasına dikkat ediniz.
➤ 2 noktasından aşağıya ön ortaya paralel ribana dahil omuzdan boy (B) ölçüsünü alınız. Sola ve sağa doğru uzatınız. Ön orta ile kesişen nokta (11).	➤ Ölçüleri doğru yerde kullanınız.
➤ 11'den yukarı etek ribana boyunu(T) çıkınız (12). Ön ortaya dik olarak sağa uzatınız.	
➤ 12'den sağa etek genişliği (S) 1/2 almız (13).	
➤ 11'den sağa ribana genişliği (U) 1/2 almız (14).	
➤ 14'ten yukarı dik olarak ribana boyunu çiziniz (15).	

➤ 2 noktasından sağa doğru omuz üzerinde 3 cm (M) kol altından parça mesafesini alınız.(16)	➤ Ölçüyü alırken doğru noktadan alınız.
➤ 10 noktasından yan dikişten aşağı ribana yüksekliği (L) 2 cm alınız (17).	
➤ 17 noktasından aşağı kol alt parça mesafesini (M) 3 cm işaretleyiniz (18).	
➤ 7'den sola omuz üzerinde kol evi ribana yüksekliği (K) 2 cm alınız (19).	
➤ 16 noktasıyla 18 noktasını ve 19 noktasıyla 17 noktasını şekilde görüldüğü gibi çiziniz.	➤ Kol oyuntu çizgisine paralel olmasına dikkat ediniz.
<b>Cep</b>	
➤ 12 noktasından yukarı cep boyu (P) işaretleyiniz (20).	
➤ 12 noktasından sağa cep alt genişliği (O) işaretleyiniz (21).	➤ Cep ölçülerini doğru alınız.
➤ 21 noktasından dik olarak yukarı çıkıp, cep yan boyu (R) ölçüsünü işaretleyiniz (22).	
➤ 20 noktasından sağa dik çiziniz ve üzerinde cep üst genişliğini (N) işaretleyiniz (23).	➤ Gönye kullanarak dik açı alınız.
➤ 23 ile 22 noktasını birleştirerek cep ağzı çizgisini oluşturunuz.	
<b>Kol Ribanası</b>	
➤ Ön + Arka kol evi ölçünüz. 6 cm çıkararak kol ribanası uzunluğunu bulunuz.	
➤ 2-6 doğrusu üzerinde 1 nokta tespit ediniz ve bu doğruya şeklindeki gibi dik çiziniz.	
➤ Dik üzerinde kol ribana uzunluğunu işaretleyiniz.	
➤ Kol evi ribana yüksekliği (K) 2 cm iki kez (ribana iki kat olduğu için) kol ribana uzunluğu çizgisine dik olarak işaretleyiniz. Dikdörtgeni kapatınız.	
➤ Ribana yüksekliği yönünde düz ip işaretini alınız.	
<b>Kapüşon</b>	
➤ Sol tarafa küçük bir dik açı alınız (1).	➤ Gönye kullanarak dik açı alınız.
➤ 1 noktasından aşağı kapüşon boyu (I) ölçüsünü alınız (2). 2 noktasını sağa dik olarak uzatınız.	
➤ 1 noktasından sağa kapüşon eni (H) ölçüsünü alınız (3).	

➤ 3 noktasına dik açı uygulayarak aşağıya doğru uzatınız. 2 noktasından sağa çizilen dik ile kesişen nokta (4).	
➤ 4 noktasından yukarı 2 cm çıkınız (5). Sola dik açı alınız.	
➤ 2 noktasından sağa ön yaka oyuntusunu ölçüp işaretleyiniz (6).	➤ Yaka ölçüsünü dikkatli alınız.
➤ 6 noktasından yukarı 1 cm çıkınız (7).	
➤ 2 cm' den düz başlayarak 7 noktasından geçerek, 5 noktasında biten kapüşon alt çizgisini şekildeki gibi çiziniz.	
➤ 7 noktasından sağa kavisli çizgi üzerinde arka yaka oyuntusunu ölçerek işaretleyiniz (8).	
➤ 1 noktasından başlayıp 8 noktasında biten kapüşon şeklini veriniz.	➤ Pistole ile kapüşon şekli veriniz.
➤ 1 noktasından aşağı kapüşon ara parçasının yarısı 2,5 cm işaretleyiniz (9).	
➤ 9 noktasından başlayarak kapüşon arka kavisine paralel 2,5 cm'lik atılacak parçayı çiziniz (10).	➤ Atılacak parçanın eşit olmasına dikkat ediniz.
➤ Ara Parça: Parça atıldıktan sonra kapüşon arka kavisini ölçünüz. Bulunan ölçü kapüşon ara parça boy ölçüsüdür.	
➤ Kapüşon ara parça genişliği (J) ölçüsünü en ve kapüşon ara parça boy ölçüsünü kullanarak ara parça dikdörtgenini oluşturunuz.	
➤ İlik Yeri İçin: 2 noktasından yukarı yakadan ilik mesafesi (Z) 3 cm ve bulduğunuz noktadan sağa 1cm işaretleyerek kapüşon kordon ilik yerini tespit ediniz.	

## 2.3. 2–6 Yaş Çocuk Yelek Kesim Talimatı

Kesim talimatını hazırlamak için bk. Öğrenme Faaliyeti 1.3 (Tişört-Sweatshirt Kesim Talimatı Hazırlama İşlemleri)

## 2.4. 2–6 Yaş Çocuk Yelek Dikim Talimatı Hazırlama

Dikim talimatı hakkında genel bilgi için bk. Öğrenme Faaliyeti 1.4 (Dikim Talimatı Üzerinde Bulunması Gereken Bilgiler)

Aşağıda, kalıbı hazırlanan yelek için örnek dikim talimatı gösterilmiştir.

### Kullanım Yerine Göre Makine ve Dikiş Çeşitleri

**Omuz ve Yan Dikiş:** Yan ve omuz birleşimleri 1 cm' den 4 iplik overlok olacak.

### Kapüşon

- Kapüşon parçaları 1 cm' den 3 iplik overlokla birleştirilecek.
- Parça birleşimlerine tona ton renkte kanal reçme çekilecek.
- Kapüşon ağzı 2,5' cm den reçmede kıvrılacak.
- Kapüşon bedene 3 iplik overlokla birleştirilecek.
- Kapüşon beden birleşimi overlok payları 0,8 cm' lik biye ile temizlenecek.
- Kapüşon beden birleşimlerine tona ton renkte gaze dikişi çekilecek.
- Kapüşon ağzına, verilecek ilik kalıbına göre 2 adet boyuna ilik açılacak.

### Ön Kol Evi Parçası

Bedene overlokla birleştirilip paylar kol evi yönüne yatırılarak tona ton renkte kanal reçme dikişi ile sabitlenecek.

**Cep:** Cep ağzı 1.5 cm' den tona ton renkte reçmede kıvrılacak. Cep, bedene tona ton renkte çıma dikişi ile sabitlenecektir.

**Ribana:** Kol çevresi ve etek ucunda, beden ribana birleşimleri 5 iplik overlok yapılarak paylar tona ton renkte kanal reçme ile beden tarafına sabitlenecek.

Kol evi ribana ek yeri kol altında olacak ve yan çatmalarda kol ribanasının netliği için kıstırmalı overlok kullanılacak.

**Fermuar:** Ribana dahil ön orta uzunluğuna eşit fermuar kullanınız. Fermuar dikiminden sonra önden gaze çekerek fermuarı sabitleyin.

### İplik, İğne ve Dikiş Adımı Bilgileri

**İplik:** Tüm overloklar için 120 numara pamuk ve tona ton renkte kullanılacak.  
Reçmeler 100 numara pamuk ve tona ton renkte kullanılacak.



**İğne:** Reçme ve overloklerde 11(70) numara ve yuvarlak uçlu iğne kullanılacak.  
**Dikiş Adımı:** 3 cm' deki dikiş adımı sayısı 16 olacak.

### **Etiket ve Yıkama Talimatı Bilgileri**

**Marka ve Beden Etiketi:** Arka yaka ortasına kapüşon birleşimine ortalanarak 1 cm altından iki yanından beden rengi iplik ile dikilecektir.

**Yıkama Etiketi:** Sol iç yana 2-5 yaşta etekten 5cm; diğer yaşlarda 10 cm yukarıya ortadan ikiye katlanarak, iki ucu dikişe girecek şekilde takılacak.

**Barkod:** Yıkama etiketinin altında olacak şekilde birlikte takılacaktır. Her renk ve her beden için BARKOD etiketi farklıdır.

### **Üretim Esnasında Dikkat Edilecek Hususlar:**

- Fermuar dikimi esnasında ön ortayı esnetilmeyecek ve yedirilmeyecektir.
- Kapüşon iliği açılacak yeri tela ile desteklenecektir.
- Kanal reçmelerin dalgalanma yapmamasına dikkat edilecektir.
- Ribananın parlak olan lycralı tarafı içte kalacaktır. Lycralı olmayan tarafı dışta kalacaktır.
- Kordon uçlarına stoper takılacaktır.
- Etek ribana içine fermuar kısmına pervaz eni kadar (90 peny) elastik tela yapıştırılacaktır.
- Mostra tela ile desteklenecektir.
- Ribanalarda 30/2 ribana olacaktır.

## 2.5. 2–6 Yaş Çocuk Yelek Şablonu

### 4 Yaş

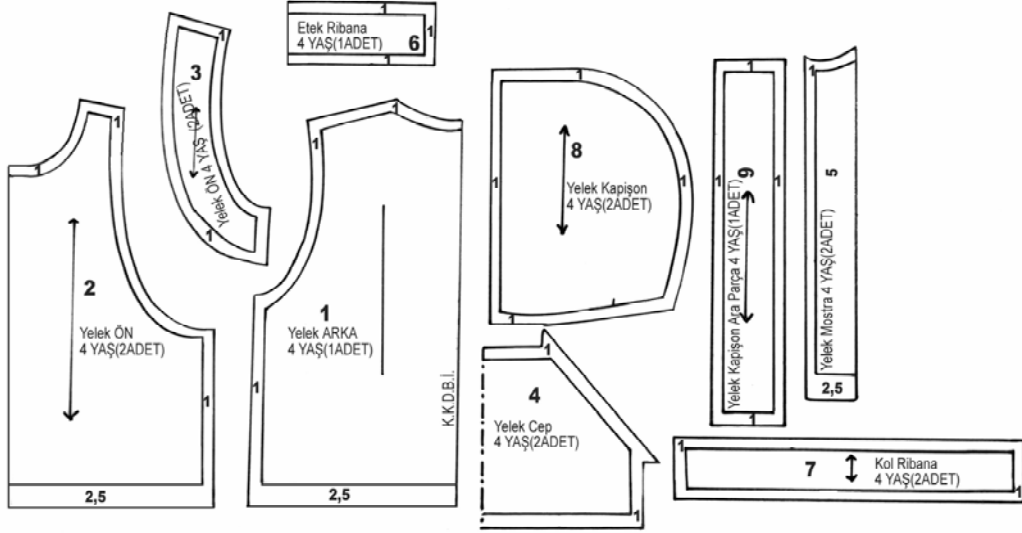

Şekil: 2.2. 2–6 yaş çocuk yelek şablonu

## UYGULAMA FAALİYETİ-2

İşlem Basamakları	Öneriler
➤ Çizimden ön, arka, ön kol evi parçası, kapüşon, kapüşon ara parçası, kol ribanası, etek ucu ribanası ve cep kopyalarını alınız.	
<b>Ön</b>	
➤ Etek ucuna 2,5 cm, diğer bütün kenarlara 1cm dikiş payı veriniz.	
➤ Ön kol evi parçasının bütün kenarlarına 1 cm dikiş payı veriniz.	
➤ Paylı ön kalıbın ön ortasına paralel soldan sağa 5 cm çizerek mostra kalıbını şekildeki gibi kopyalayınız.	
<b>Arka</b>	
➤ Etek ucuna 2,5 cm, diğer bütün kenarlara 1cm dikiş payı veriniz.	
<b>Cep</b>	
➤ Cep ağzı 1,5 cm, diğer bütün kenarlar 1 cm olacak şekilde cep kenarlarına dikiş payı veriniz.	
<b>Kapüşon</b>	
➤ Kapüşon boyu kenarı 2,5 cm, diğer bütün kenarları 1 cm olacak şekilde dikiş payı veriniz.	
➤ Kapüşon ara parçasının kapüşon boyu kısmına gelecek tarafına 2,5 cm, diğer tüm kenarlarına 1 cm olacak şekilde dikiş payı veriniz.	
<b>Kol ve Etek Ribanası</b>	
➤ Etek ribana parçasının ve kol ribana parçasının kumaş katı kenarı hariç, diğer bütün kenarlarına 1 cm dikiş payı veriniz.	

## KONTROL LİSTESİ

Uygulama faaliyetinde yaptığınız çalışmayı kendiniz Kontrol Listesinde yer alan değerlendirme kriterlerine göre değerlendiriniz. Ya da yaptığınız çalışmayı bir arkadaşınızla değiştirerek Kontrol Listesinde yer alan değerlendirme kriterlerine göre değerlendirilmesini sağlayınız.

DEĞERLENDİRME KRİTERLERİ	Evet	Hayır
Yelek kalıbı çiziminde kullanılan ölçüleri ölçü tablosundan doğru olarak aldınız mı?		
Yelek çizim işlemlerini tekniğe uygun olarak yaptınız mı?		
Yelek kesim talimatı hazırlama işlemlerini doğru olarak uyguladınız mı?		
Yelek dikim talimatını hazırlarken kullanım yerine göre makine ve dikiş çeşitlerini doğru olarak tespit ettiniz mi?		
Yelek dikim talimatını hazırlarken iplik, iğne ve dikiş adımı bilgilerini doğru olarak tespit ettiniz mi?		
Yelek dikim talimatını hazırlarken üretim esnasında dikkat edilecek hususları doğru olarak belirlediniz mi?		
Şablon hazırlarken dikiş paylarını doğru olarak verdiniz mi?		
Şablon üzerinde bulunması gereken yazı ve işaretleri doğru olarak yazdınız mı?		
Temiz ve düzenli çalıştınız mı?		
Çalışmanız esnasında süreyi iyi kullandınız mı?		

## DEĞERLENDİRME

Yaptığınız değerlendirme sonucunda eksikleriniz varsa, Öğrenme Faaliyeti-2'ye geri dönerek işlemi tekrarlayınız.

# ÖĞRENME FAALİYETİ-3

## AMAÇ

Bu faaliyette kazandırılacak bilgi ve beceriler doğrultusunda, uygun ortam sağlandığında tekniğe uygun 2-6 yaş tayt kalıbı çizebileceksiniz.

## ARAŞTIRMA

2-6 yaş çocuk tayt model çeşitlerini araştırarak arkadaşlarınızla paylaşınız.

## 3. 2-6 YAŞ TAYT KALIBI

### 3.1. 2-6 Yaş Tayt Ölçüleri

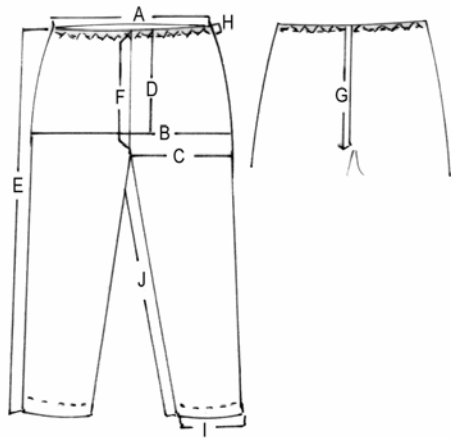
SEZON: KIŞ																				
MARKA: WAIKIKI		ÜRÜN: TAYT																		
MODEL ADI: BİSON																				
		ÖLÇÜM YERLERİ																		
ÖLÇÜ TABLOSU		2	3	4	5	6														
A	BEL GENİŞLİĞİ	22	22	23	24	24														
B	BASEN GENİŞLİĞİ	27	27	28	29	30														
C	BALDIR GENİŞLİĞİ	17	17	18	19	19														
D	KEMER DAHİL BASEN DÜŞÜKLÜĞÜ	14	15	15	16	16														
E	KEMER DAHİL YAN BOY	47	51	57	63	69														
F	KEMER DAHİL ÖN AĞ	19	19	20	20	21														
G	KEMER DAHİL ARKA AĞ	23	23	24	24	25														
H	KEMER YÜKSEKLİĞİ	3	3	3	3	3														
I	PAÇA GENİŞLİĞİ	8,5	9	9	9,5	9,5														
J	İÇ BACAK BOYU	30	34	39	45	50														

Tablo: 3.1. 2-6 yaş tayt ölçüleri

### 3.2. 2–6 Yaş Tayt Kalıbı Çizimi

#### 4 Yaş

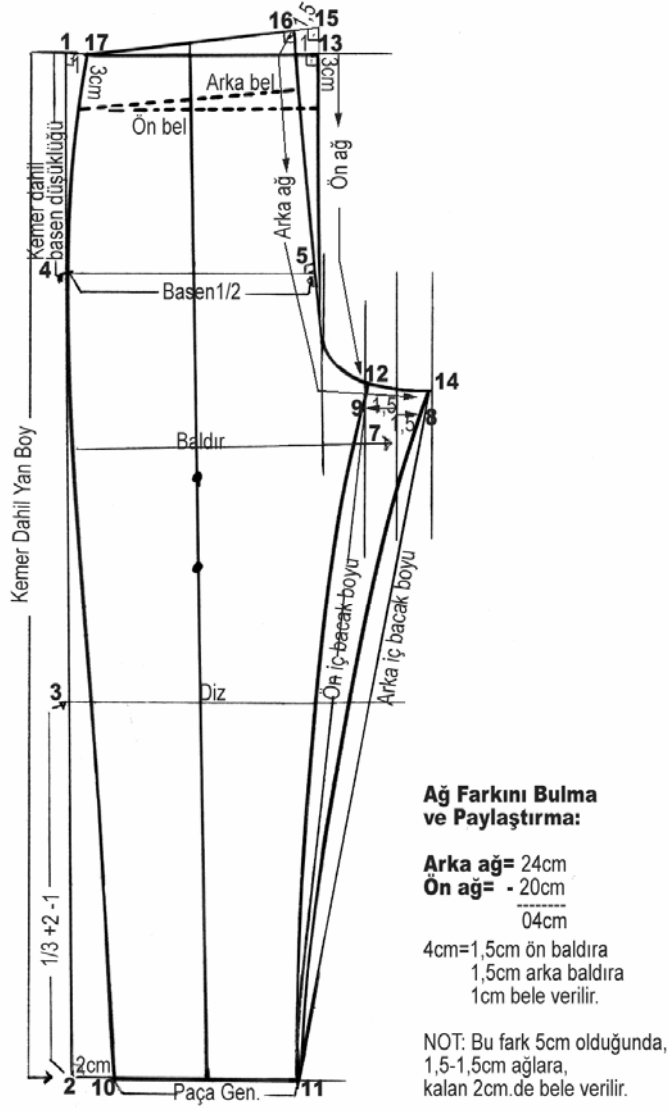

Şekil: 3.1. 2–6 yaş tayt kalıp çizimi

## UYGULAMA FAALİYETİ-1

İşlem Basamakları	Öneriler
<p><b>Ön ve Arka</b></p> <p>➤ Sol tarafa bir dik açı çiziniz (1).</p>	➤ Gönye kullanarak dik açı alınız.
➤ 1 noktasından aşağı kemer dahil yan boy (E) işaretleyiniz (2).	
➤ Yan boyu $1/3 + 1 - 2$ ölçüsünü 2 noktasından yukarı işaretleyiniz (3). Bu noktayı sağa uzatarak diz hattını oluşturunuz.	
➤ 1 noktasından aşağı kemer dahil basen düşüklüğünü (D) işaretleyiniz, sağa dik uzatınız (4).	➤ Ölçüleri dikkatli alınız.
➤ 4 noktasından sağa basen genişliği (B) $1/2$ işaretleyiniz (5).	
➤ 5 noktasını aşağıya ve yukarıya doğru basen çizgisine dik çiziniz.	
➤ 4 noktasının 7-8 cm kadar altından yan boy çizgisinden sağa doğru baldır genişliği (C) ölçüsünü işaretleyiniz (7).	
➤ 7 noktasını yan boya paralel aşağıya ve yukarıya yardımcı çizgi olarak bir miktar uzatınız.	
<p>➤ Ağ farklarını bulunuz.</p> <p>Ön ve Arka Ağ Farkı = Arka Ağ-Ön Ağ = 24 cm-20 cm=4 cm</p> <p>Ön bld=Baldır-1,5 cm=18 cm-1,5 cm=16,5 cm</p> <p>Ar.bld=Baldır+1,5 cm=18 cm+1,5 cm=19,5 cm</p> <p>Arka bel yüksekliği için; <u>1cm</u></p> <p>Ön Arka Ağ Farkı= 4 cm</p>	➤ Paylaştırmada bele daha az veriniz.
➤ Baldır yardımcı çizgisini sağa doğru 1,5 cm işaretleyiniz (8).	
➤ Baldır ölçüsünden sağa 1,5 cm alınız (9). Aşağı yukarı yan boya paralel çiziniz.	
➤ 2 noktasından sağa 2 cm işaretleyiniz (10).	
➤ 10 noktasından sağa paça genişliği (I) ölçüsünü işaretleyiniz (11).	
➤ 11 noktasından yukarı, 9 noktasından aşağıya ve yukarıya doğru uzatılan ön baldır çizgisi üzerinde iç bacak boyunu arayınız (12). 11 ve 12 noktalarını şekildeki gibi kavisle birleştiriniz.	➤ Ölçüyü doğru yerden alınız.

➤ 5 noktasını yukarı doğru dik olarak uzatınız. Bel ile kesiştiği nokta (13). 12–13 noktaları arasını şekildeki gibi ön ağ olarak çiziniz.	
➤ 12 noktasından başlayarak ön ağ çizgisi üzerinde 13 noktasına doğru kemer dahil ön ağ ölçüsünü kontrol ediniz.	
➤ 11 noktasından yukarı, 8 noktasından aşağıya ve yukarıya doğru uzatılan arka baldır çizgisi üzerinde iç bacak boyunu arayınız (14). 11 ve 14 noktalarını şekildeki gibi kavisle birleştiriniz.	
➤ 13 noktasından yukarı 1 cm arka bel payını dik çıkınız (15).	➤ Dik açığa dikkat ediniz.
➤ 15 noktasından sola dik açı yaparak 1,5 cm işaretleyiniz (16).	
➤ 16 noktasından başlayarak arka ağ oyuntusunu şekildeki gibi çiziniz. Kemer dahil arka ağ oyuntusu ölçüsünü kontrol ediniz.	➤ Arka ağ oyuntusunu pistle ile çiziniz.
➤ 1 noktasından 1 cm sağa işaretleyiniz.(17)	
➤ 17 noktası ile 16 noktasını 16 noktasında dik açı yapacak şekilde birleştiriniz (Arka Bel).	
➤ 17-4-10 noktalarını şekildeki gibi birleştirerek yan hattı kesinleştiriniz.	➤ Bel ve baldır arasını kavisle, baldır paça arasını düz olarak çiziniz.
➤ 17 noktasından aşağı yan çizgi üzerinde 3 cm işaretleyiniz. Bu noktayı ön ve arka bel çizgilerine paralel çizerek kemer çizgilerini oluşturunuz.	
➤ Basen, baldır ve diz hatlarına dik açı ile düz boy iplik çizgisini oluşturun.	

**Not:** Bel genişliği (A) ölçüsü kalıp çiziminde bel lastikli olduğu için kullanılmamıştır. Bedenlerin lastik çevreleri, bu ölçüden faydalanılarak hesaplanır.



### 3.3. 2–6 Yaş Tayt Kesim Talimatı

Kesim talimatını hazırlamak için bk. Öğrenme Faaliyeti 1.3 (Tişört-Sweatshirt Kesim Talimatı Hazırlama İşlemleri)

### 3.4. 2–6 Yaş Çocuk Tayt Dikim Talimatı

#### **Kullanım Yerine Göre Makine ve Dikiş Çeşitleri**

**Yan, İç Bacak, Ağ:** Çatmalar 4 iplik overlok olacak.

**Kemer:** Kemer, lastikli olacak ve 3 iplik overlokla tutturulacak. Kemer kırılarak reçme ile kapatılacak.

**Paça:** Paça ucu 2,5 cm'den reçme ile temizlenecek.

#### **İplik, İğne ve Dikiş Adımı Bilgileri**

**İplik:** Tüm overloklar için 120 numara pamuk ve tona ton renkte kullanılacak. Reçmeler 100 numara pamuk ve tona ton renkte kullanılacak.

**İğne:** Reçme ve overloklarda 11(70) numara yuvarlak uçlu iğne kullanılacak.

**Dikiş Adımı:** cm' deki dikiş adımı sayısı 5 olacak (5 batış/cm).

#### **Etiket ve Yıkama Talimatı Bilgileri**

**Marka Etiketi:** Arka ortasında kemer ortalanarak tona ton iplikle kemere dikilecek.

**Beden Etiketi:** Arka ortada kemerden 5 cm aşağıda overlok dikişine girecek.

**Yıkama Etiketi:** Yıkama etiketi, beden etiketi ile üst üste dikilecek.

**Barkod:** Barkod etiketi, yıkama etiketine kılıçıkla tutturulacak. Her rengin ve her bedenin barkod etiketi farklıdır.

#### **Üretim Esnasında Dikkat Edilecek Hususlar:**

- Paçalar bıçaklı reçmede temiz olarak çalışılacaktır.
- Kemer, bele dengeli bir şekilde takılacaktır.
- Kanal reçmelerin dalgalanma yapmamasına dikkat edilecektir.
- Reçme dikişlerinin başlangıç ve bitiş yerleri sağlanacaktır.



## Arka

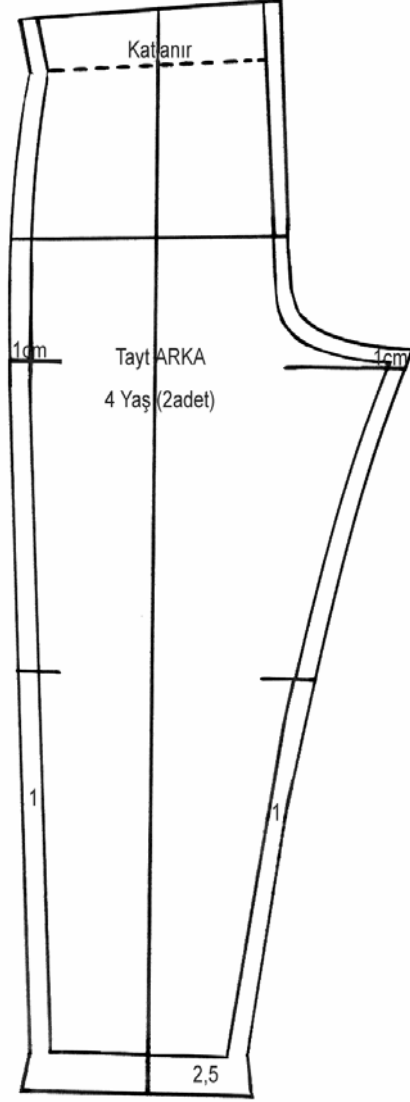

Şekil: 3.3. 2-6 yaş tayt şablon çizimi

## UYGULAMA FAALİYETİ-2

İşlem Basamakları	Öneriler
➤ Yanlara, ağırlara ve iç bacaklara 1 cm dikiş payı veriniz.	➤ Düz boy ipliğine dikkat ediniz.
➤ Bel hatlarına 3 cm kemer kıvrırma paylarını veriniz ve katlayarak şekline göre düzeltiniz.	
➤ Paçalara 2,5 cm kıvrırma payı veriniz. Katlayarak şekline göre düzeltiniz.	
➤ Şablon üzerine gerekli yazı ve işaretleri yazınız.	

## KONTROL LİSTESİ

Uygulama faaliyetinde yaptığınız çalışmayı kendiniz Kontrol Listesinde yer alan değerlendirme kriterlerine göre değerlendiriniz. Ya da yaptığınız çalışmayı bir arkadaşınızla değiştirerek Kontrol Listesinde yer alan değerlendirme kriterlerine göre değerlendirilmesini sağlayınız.

DEĞERLENDİRME KRİTERLERİ	Evet	Hayır
Tayt kalıbı çiziminde kullanılan ölçüleri ölçü tablosundan doğru olarak aldınız mı?		
Tayt çizim işlemlerini tekniğe uygun olarak yaptınız mı?		
Tayt kesim talimatı hazırlama işlemlerini doğru olarak uyguladınız mı?		
Tayt dikim talimatını hazırlarken kullanım yerine göre makine ve dikiş çeşitlerini doğru olarak tespit ettiniz mi?		
Tayt dikim talimatını hazırlarken iplik, iğne ve dikiş adımı bilgilerini doğru olarak tespit ettiniz mi?		
Tayt dikim talimatını hazırlarken üretim esnasında dikkat edilecek hususları doğru olarak belirlediniz mi?		
Şablon hazırlarken dikiş paylarını doğru olarak verdiniz mi?		
Şablon üzerinde bulunması gereken yazı ve işaretleri doğru olarak yazdınız mı?		
Temiz ve düzenli çalıştınız mı?		
Çalışmanız esnasında süreyi iyi kullandınız mı?		

## DEĞERLENDİRME

Yaptığınız değerlendirme sonucunda eksikleriniz varsa, Öğrenme Faaliyeti-3'e geri dönerek işlemi tekrarlayınız.

# ÖĞRENME FAALİYETİ-4

## AMAÇ

Bu faaliyette kazandırılacak bilgi ve beceriler doğrultusunda, uygun ortam sağlandığında tekniğe uygun 2–6 yaş çocuk tayt serisini hazırlayabileceksiniz.

## ARAŞTIRMA

Seri ile ilgili bilgi toplayınız. Bilgilerinizi arkadaşlarınızla paylaşınız.

## 4. 2–6 YAŞ TAYT SERİ ÇİZİMİ

### 4.1. 2–6 Yaş Çocuk Tayt Seri Farkları Tablosu

Tablo: 4.1. 2–6 YAŞ TAYT SERİ FARK TABLOSU

ÖLÇÜLER (cm)		2	FARK	3	FARK	4	FARK	5	FARK	6
A	Bel genişliği	22	-	22	1	23	1	24	-	24
B	Basen genişliği	27	-	27	1	28	1	29	1	30
C	Baldır genişliği	17	-	17	1	18	1	19	-	19
D	Kemer dahil basen düşüklüğü	14	1	15	-	15	1	16	-	16
E	Kemer dahil yan boy	47	4	51	6	57	6	63	6	69
F	Kemer dahil ön ağ	19	-	19	1	20	-	20	1	21
G	Kemer dahil arka ağ	23	-	23	1	24	-	24	1	25
H	Kemer yüksekliği	3	-	3	-	3	-	3	-	3
I	Paça genişliği	8,5	0,5	9	-	9	0,5	9,5	-	9,5
J	İç bacak boyu	30	4	34	5	39	6	45	5	50

Not : Ölçü farkları (mm) cinsinden verilmiştir.

## 4.2. 2–6 Yaş Tayt Sıçrama Oranları

Serileme işleminde, giysinin ölçü alma hatlarından yararlanılır. İki beden arasındaki ölçü farkı hesaplanarak, o hatta tespit edilen sıçrama noktası sayısına bölünerek hesaplanır. Örnek olarak basen genişliği ölçüsü hesaplanmıştır.

Ölçüler	2	Fark	3	Fark	4	Fark	5	Fark	6
Basen Genişliği	27	0	27	1	28	1	29	1	30
Sıçrama Oranları		0		0,25		0,25		0,25	
Kemer Dahil Yan Boy	47	4	51	6	57	6	63	6	69
Sıçrama Oranları		4		6		6		6	

Tablo: 4.2. Ölçü farkı hesaplama

Basen hattında; ön yan, arka yan, ön ağ, arka ağ olmak üzere dört sıçrama noktası belirlenmiştir. Bu nedenle genişlikler arasındaki farklar dörde bölünerek her bir noktanın sıçrama oranı belirlenmiştir. Diğer genişlik ölçüleri arasındaki farklar da aynı şekilde hesaplanır.

Uzunluk ölçüleri kalıp çiziminde aynen kullanıldığı için bu ölçüler arasındaki farklar aynen kullanılır (Bk. tablo 4.2).

### 4.3. 2-6 Yaş Tayt Sıçrama Noktası ve Yönleri

#### Sıçrama Noktası, Yönleri ve Oranları (Ön)

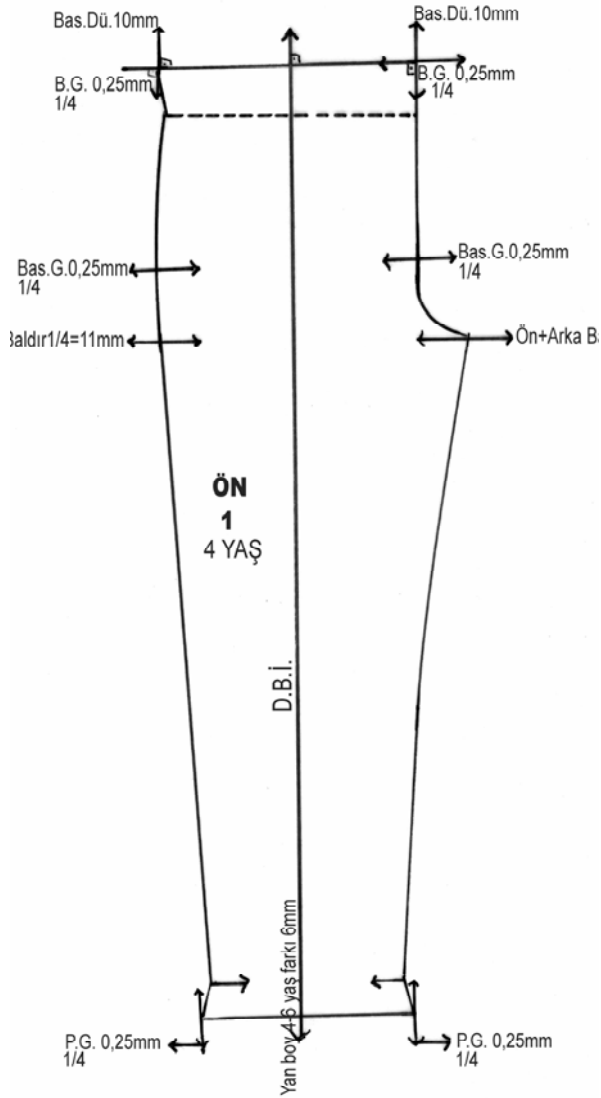

Şekil:4.1: 2-6 yaş tayt seri çizimi



## Sıçrama Noktası, Yönleri Ve Oranları ( Arka )

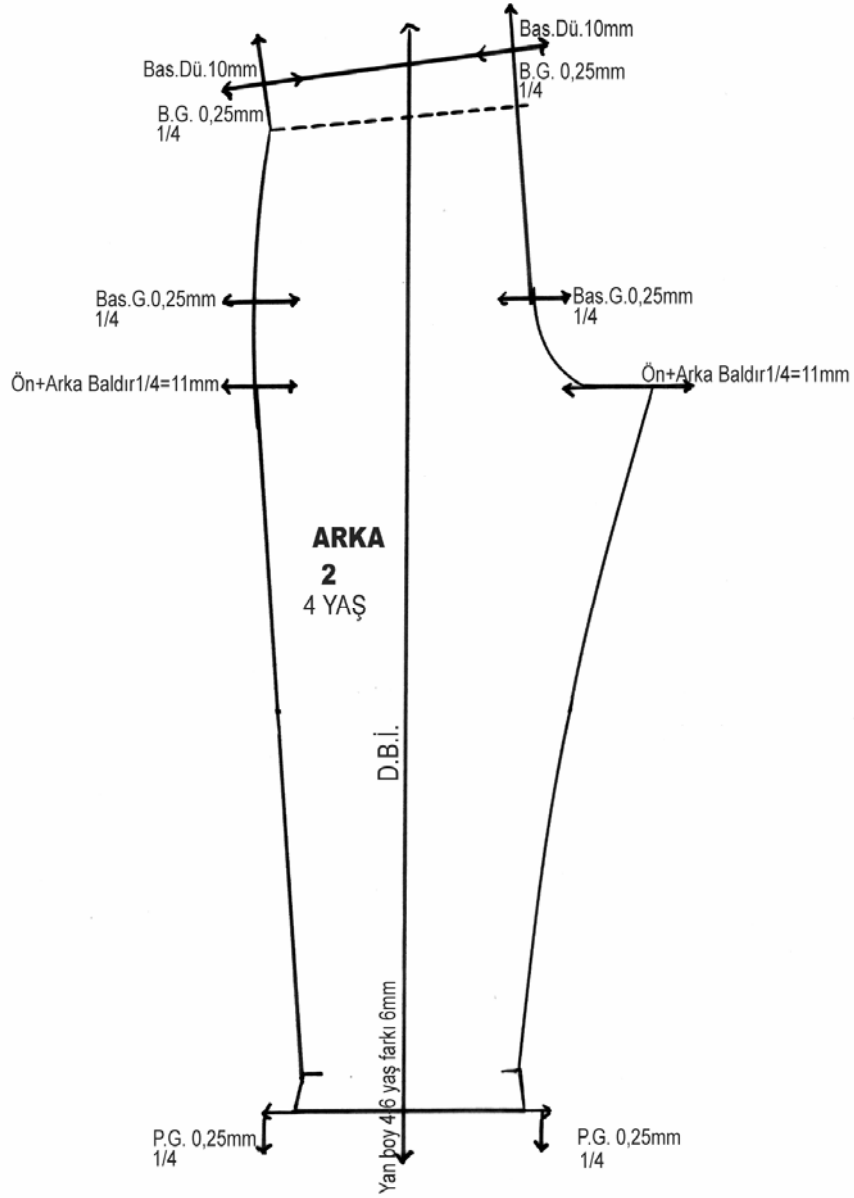

Şekil: 4.2: 2-6 yaş tayt seri çizimi

#### 4.4. 2-6 Yaş Tayt Seri Çizimi

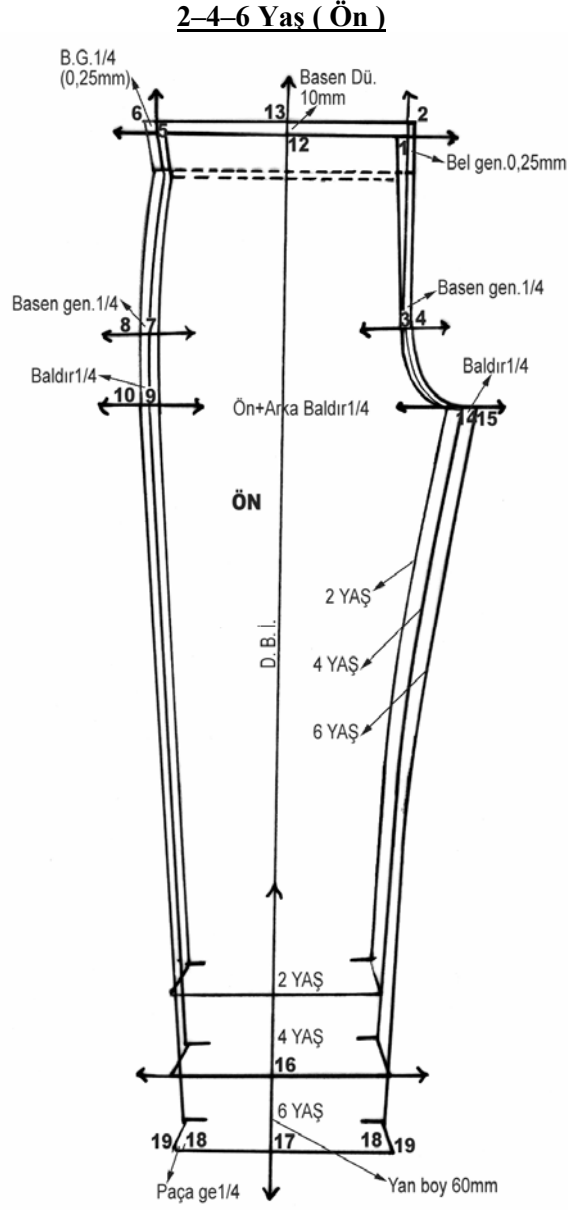

Şekil: 4.3: 2-6 yaş tayt seri çizimi

## 2-4-6 Yaş ( Arka )

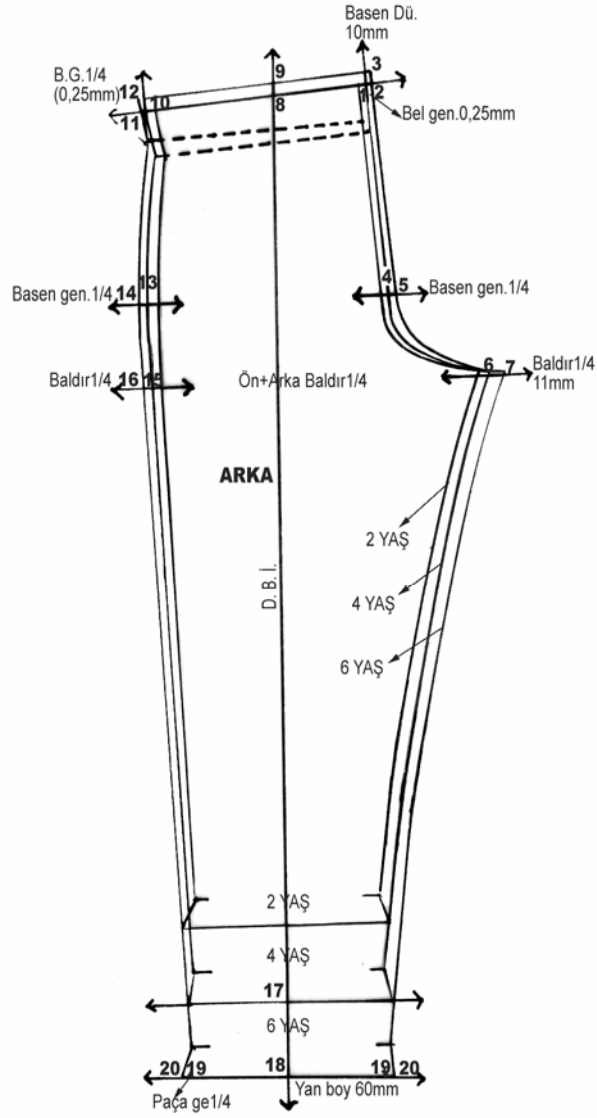

Şekil 4.4: 2-6 yaş tayt seri çizimi

## UYGULAMA FAALİYETİ

İşlem Basamakları	Öneriler
➤ 3 ve 5 bedenler atlanarak serileme işlemi yapılmıştır.	
➤ Ön ve arka tayt şablon kopyalarını alınız.	
➤ Sıçrama yönlerini belirleyiniz.	➤ Basen, bel, baldır ve paça hatlarını kullanınız. Bk. şekil 4.1 ve şekil 4.2
➤ Basen, bel, baldır ve paça genişliklerini dört noktada seri yapılacağı için farkları 4'e bölerek kullanınız.	
➤ Küçülen beden seri oranlarını baz bedeninin içine bakan ok üzerinde, büyüyen beden seri oranlarını baz bedeninin dışına bakan ok üzerinde gösteriniz.	➤ Genişlik hatlarındaki serilerde atlanan beden oranlarını toplayarak kullanınız.
➤ Ön ağ seri değerleri bel hattı yükseltilerek ve düşürülerek uygulandığı için yan boy serisinde 2 yaş için 1 cm kısalma olmuştur. Boy serisine 1 cm ilave edilmelidir. 6 yaş için 1cm uzama olmuştur. Boy serisinden 1cm çıkarılmalıdır.	➤ Ör: 2 yaş yan boy farkı= 10 cm+1 cm=11 cm 6 yaş yan boy farkı= 12 cm-1 cm=11 cm
➤ Tüm seri oranları işaretlendikten sonra baz bedeninin özelliklerini serilenen bedenlere aynen aktararak yeni bedenleri çiziniz.	➤ Serileme de kartonlanmış şablon kalıp kullanınız.

## KONTROL LİSTESİ

Uygulama faaliyetinde yaptığınız çalışmayı kendiniz Kontrol Listesinde yer alan değerlendirme kriterlerine göre değerlendiriniz. Ya da yaptığınız çalışmayı bir arkadaşınızla değiştirerek Kontrol Listesinde yer alan değerlendirme kriterlerine göre değerlendirilmesini sağlayınız.

DEĞERLENDİRME KRİTERLERİ	Evet	Hayır
2-6 yaş tayt seri farkları tablosunu doğru olarak oluşturduğunuz mu?		
2-6 yaş tayt sıçrama oranlarını doğru hesapladınız mı?		
2-6 yaş tayt sıçrama noktalarını ve yönlerini doğru belirlediniz mi?		
2-6 yaş tayt seri çizimini doğru olarak yaptınız mı?		
Baz beden çizgi ve işaret özelliklerini serilenen bedenlere aktardınız mı?		
Temiz ve düzenli çalıştınız mı?		
Seri çizimini belirlenen sürede bitirdiniz mi?		

## DEĞERLENDİRME

Yaptığınız değerlendirme sonucunda eksikleriniz varsa, Öğrenme Faaliyeti-4'e geri dönerek işlemi tekrarlayınız.



## KONTROL LİSTESİ

Yaptığınız çalışmayı kendiniz Kontrol Listesinde yer alan değerlendirme kriterlerine göre değerlendiriniz. Ya da yaptığınız çalışmayı bir arkadaşınızla değiştirerek Kontrol Listesinde yer alan değerlendirme kriterlerine göre değerlendirilmesini sağlayınız.

DEĞERLENDİRME KRİTERLERİ	Evet	Hayır
3 yaş tişört ölçülerini ölçü tablosundan doğru olarak aldınız mı?		
Boy ve genişlik ölçülerine göre dikdörtgen çizimini doğru yaptınız mı?		
Yaka ölçüsünü doğru işaretlediniz mi?		
Arka ve ön yakayı doğru olarak çizdiniz mi?		
Omuz ölçüsünü doğru çizdiniz mi?		
Ön kol oyuntusunu doğru çizdiniz mi?		
Arka kol oyuntusunu doğru çizdiniz mi?		
Kolun dik açısını doğru çizdiniz mi?		
Ön kol oyuntusunu doğru çizdiniz mi?		
Arka kol oyuntusunu doğru çizdiniz mi?		
Ön + arka yaka ölçüsünü doğru ölçtünüz mü? (ribana için)		
Yaka genişlik ve boy ölçüsünde dikdörtgen çizdiniz mi?		
Temiz ve düzenli çalıştınız mı?		
Çalışmanız esnasında süreyi iyi kullandınız mı?		

## DEĞERLENDİRME

Yaptığınız değerlendirme sonucunda eksikleriniz varsa başarısız olduğunuz öğrenme faaliyeti'ne geri dönerek işlemi tekrarlayınız.

Öğrenme faaliyetlerinde ve modül değerlendirmede verilen çalışmalarını başarı ile tamamladıysanız öğretmeninizle iletişim kurarak diğer modüle geçebilirsiniz.

## KAYNAKÇA

- Tema Mağazacılık A.Ş. (LCW) görüşme notları 2005.
- T.K.A.M. (Tekstil ve Konfeksiyon Araştırma Merkezi) **Konfeksiyon Teknolojisi-Kumaştan Hazır Giyime (5-6)**, YAKARTEPE Mehmet-Zerrin Yakartepe.