

AXIS® C

Panneaux rigides



Panneaux grands plis



Largeur : 2 480 mm



Panneaux avec découpe



Ø Vertical : 5 mm
Ø Horizontal : 5 mm



Maille : 200 x 55 mm



Hauteurs : 0,80 / 1,00 / 1,20 / 1,50 / 1,70 / 1,80 / 1,90 / 2,00 / 2,40 m

6005 Vert mousse	7016 Gris anthracite	7035 Gris clair	7030 Gris pierre
	9005 Noir foncé	9010 Blanc pur	

Résistance

- Grands plis de renfort assurant la rigidité du panneau.
- Hauteur jusqu'à 2,40 m.
- Picots défensifs : la pose peut s'effectuer avec picots en partie haute ou en partie basse.
- Certains systèmes d'occultation avec lisse de finition nécessitent l'installation avec picots en partie haute.

Simple et rapide à poser

- Pose à l'avancement sans accessoire avec les poteaux à encoches AXOR® et AXIS® : accrochage du panneau dans les gorges du poteau.

Polyvalence

- Adaptable à tout type de terrain : courbe, angle et dénivelé.
- Nombreuses configurations possibles : sur platine, sur muret, avec plaques de soubassement, pose en applique et mise à la terre avec le poteau AXIS®.

Compatibilités

Occultations

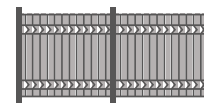

LIXO® rouleau
LIXO® + Finition
LIXO® Bois pour grands plis
LIXO® Top pour grands plis

Poteaux



À encoches AXOR®, entraxe 2 510 mm
À encoches AXIS®, entraxe 2 536 mm,
À clips AXYLE®, entraxe 2 000 mm.

Produits complémentaires



Poteau AXOR®
À sceller ou sur platine



Poteau AXIS®
À sceller ou sur platine



Poteau AXYLE®
À sceller ou sur platine



Fixation murale

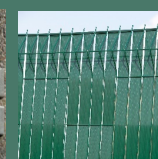

Occultation LIXO®

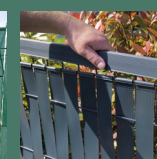

Occultation LIXO® + Finition
Lisse en option



Occultation LIXO® Bois
(grands plis)



Occultation LIXO® Top
(grands plis)

Descriptif technique

Matériau	Fil d'acier galvanisé haute adhérence polyester
Finitions en option	Texturée ou mate
Revêtement en option	« Protect + »
Conditionnement	60 unités par palette

La pose



Pose avec redans

- Calculer la longueur du poteau avec le décalage réalisé (redans de 10 cm avec le poteau AXOR® / 2 cm avec le poteau AXYLE®).



Pose avec plaque de soubassement

- Prendre un poteau scellement long + hauteur de la plaque 25 ou 50 cm.

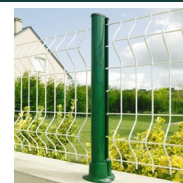

Pose sur platine soudée ou amovible

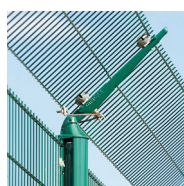

Bavolets

- Avec les poteaux AXOR® et AXIS®.



Mise à la terre

- Avec le poteau AXIS®



Pose en applique

Caractéristiques techniques

** Profondeur du pli au centre du fil.

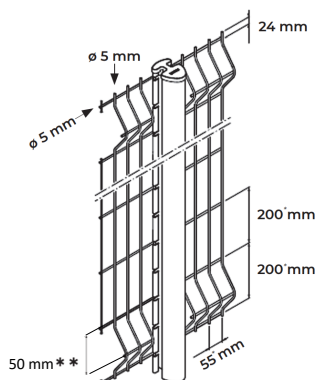

Hauteur nominale (mm)

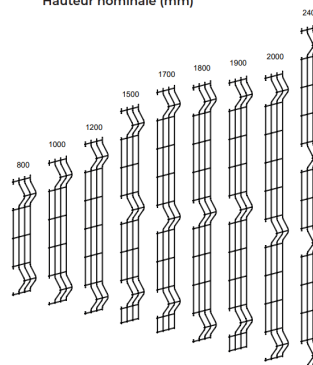

Hauteur Clôture (m)	Largeur Panneau (mm)	Nombre de Plis	Poteau AXOR®		Poteau AXIS®		Occultations compatibles		
			À sceller	Sur platine soudée	À sceller	Sur platine soudée	Poteau AXOR®	Poteau AXIS®	
0,80	2 480	2	1,20	0,85	1,40	-	LIXO®	-	
1,00			1,50	1,05	1,60	1,05	LIXO® LIXO® + Finition LIXO® Bois LIXO® Top		
1,20			1,70	1,25	1,80	1,25	-	LIXO® LIXO® + Finition LIXO® Bois LIXO® Top	
1,50			2,00	1,55	2,00	1,55			
1,70		2,20	1,75	2,20	1,75				
1,80		3	2,40	1,85	1,85	2,40	1,85	-	-
1,90				1,95					
2,00			2,50	2,05	2,50	2,05			
2,40		4	-	-	2,90	2,45	-	-	
Plaque de soubassement compatible (mm)	-	-	2 500	-	2 515	-	-	-	