

## SERIE525

MODULARES MÖBEL SET (7PCS) – ERWEITERUNG MIT  
SCHRANK MIT 2 TÜREN (REF.16500)

ACERO  
STEEL

MDF

58,00Kg

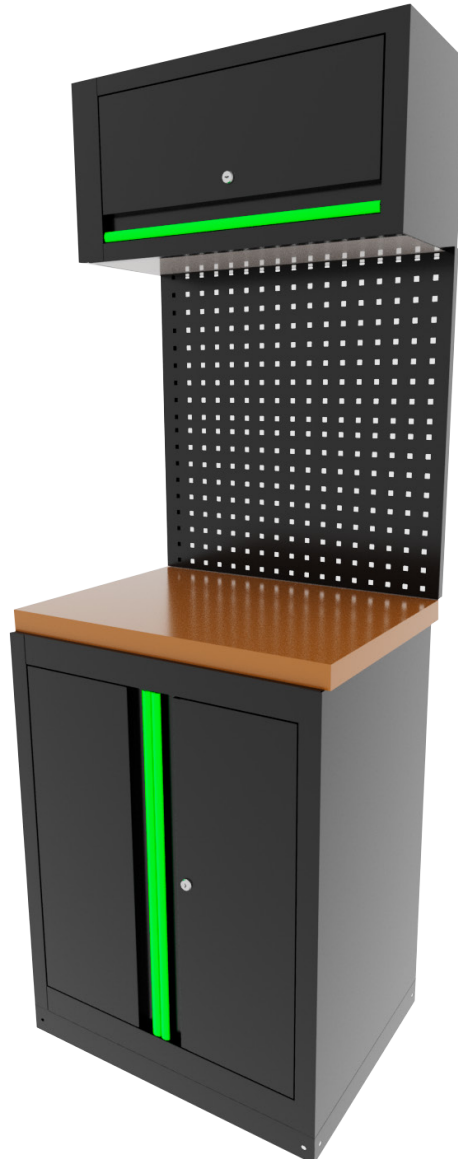

## BEINHALTET

x1	16494	WANDSCHRANK (ART. 54327)
x1	16497	MDF-PLATTE 680X500X40MM (ART. 16627/16628/16500)
x2	16498	STECKTAFEL 680X340X25MM (ART.54327)
x1	16500	SCHRANK MIT 2 TÜREN (ART.54327)
x2	16561	STÜTZSTANGE (ART.54327)

Das Modul enthält vordere und seitliche Bordsteine

**JBM CAMPLLONG S.L.**

CIM La Selva - Ctra. Aeropuerto, Km 1,6 Nave 2.2 CP 17185  
Vilobí d'Onyar - GIRONA - ESB17419292 - SPAIN

[www.jbmcamp.com](http://www.jbmcamp.com)  
[jbm@jbmcamp.com](mailto:jbm@jbmcamp.com)  
+34 972 24 55 53

KOMPONENTEN

16500

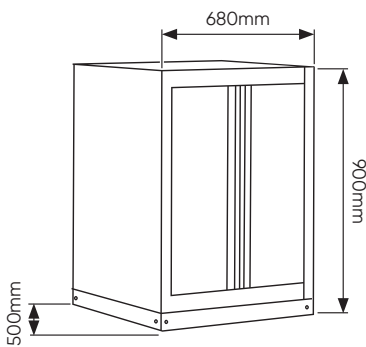

16494

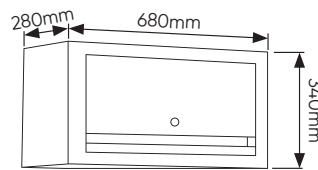
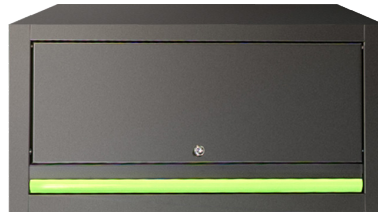

16498

338x25x680mm

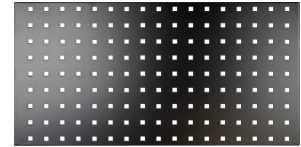

16497

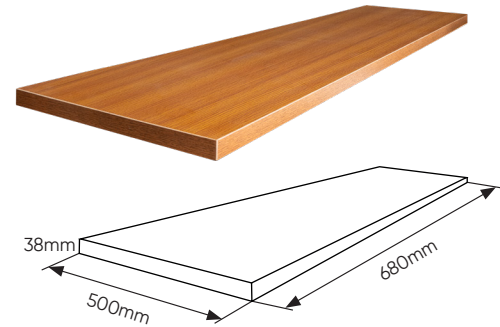

16561



KOMPONENTEN

SERIE525

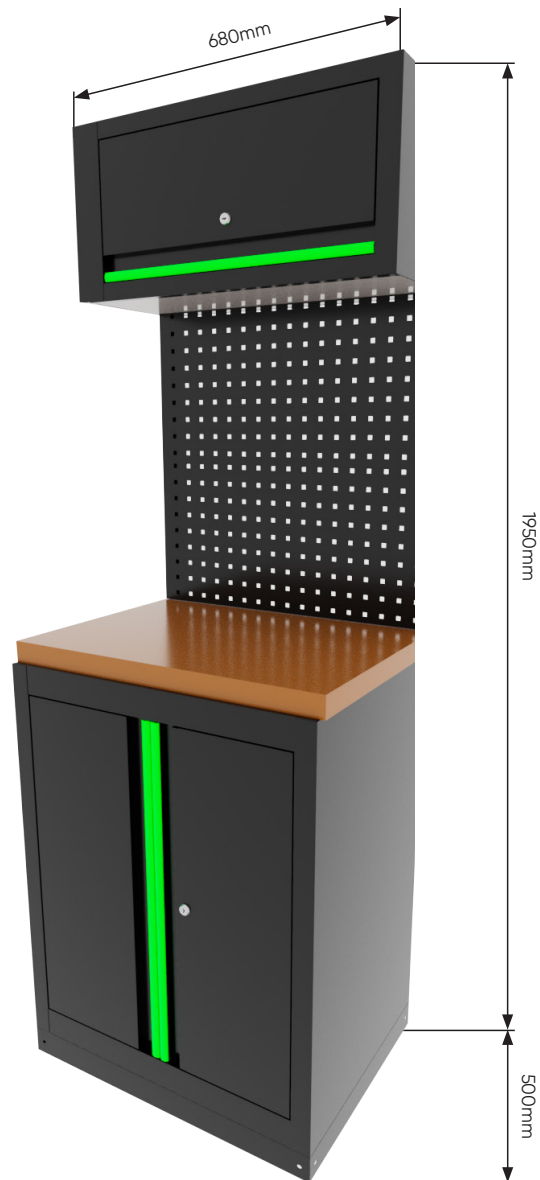

VERFÜGBARE FARBEN

SERIE525R



SCHRANKGRIFF-SET

18021

SERIE525B



SCHRANKGRIFF-SET

18022

SERIE525Y



SCHRANKGRIFF-SET

18023

SERIE525O



SCHRANKGRIFF-SET

18024

SERIE525G



SCHRANKGRIFF-SET

18025

SERIE525P



SCHRANKGRIFF-SET

18026

SERIE525K



SCHRANKGRIFF-SET

18027

SERIE525S



SCHRANKGRIFF-SET

18028



Unsere modularen Sets werden mit standardmäßigen grünen Griffen geliefert, aber Sie erhalten auch Griffe in der von Ihnen gewählten Farbe aus unserer Palette. So können Sie Ihr Set schnell und einfach an die Unternehmensfarben Ihrer Werkstatt anpassen. Eine praktische Personalisierungsmöglichkeit, die Ihnen hilft, ein professionelles und einheitliches Erscheinungsbild in Ihrem Arbeitsbereich zu bewahren.