

SERIE596**MODULARES MÖBELSET (6 STK.) –
SCHRANKERWEITERUNG MIT SPÜLE (REF.18103)**ACERO
STEELINOX
SS
57,30Kg

BEINHALTET

x1	16494	WANDSCHRANK
x2	16498	STECKTAFEL 680X340X25MM (ART.54327)
x2	16561	STÜTZSTANGE (ART.54327)
x7	18103	SCHRANK MIT INTEGRIERTEM WASCHBECKEN

Das Modul enthält vordere und seitliche Bordsteine

JBM CAMPLLONG S.L.CIM La Selva - Ctra. Aeropuerto, Km 1,6 Nave 2.2 CP 17185
Vilobí d'Onyar - GIRONA - ESB17419292 - SPAIN**www.jbmcamp.com**
jbm@jbmcamp.com
+34 972 24 55 53

KOMPONENTEN

18103

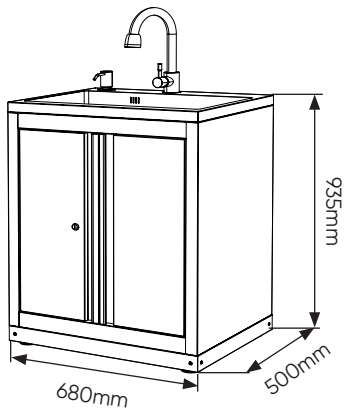
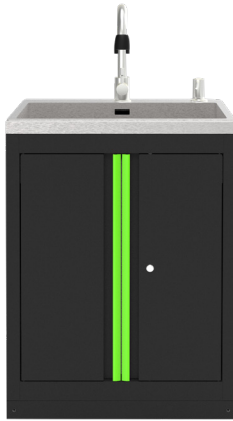

16494

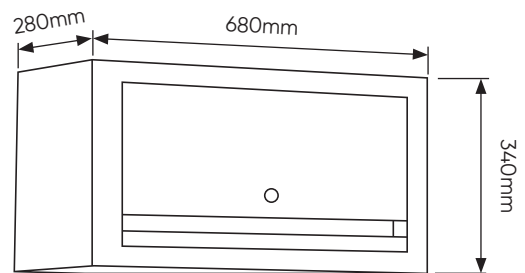

16561



16498

338x25x680mm

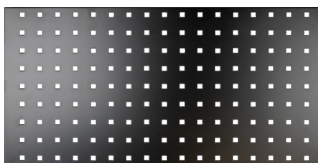

KOMPONENTEN

SERIE596

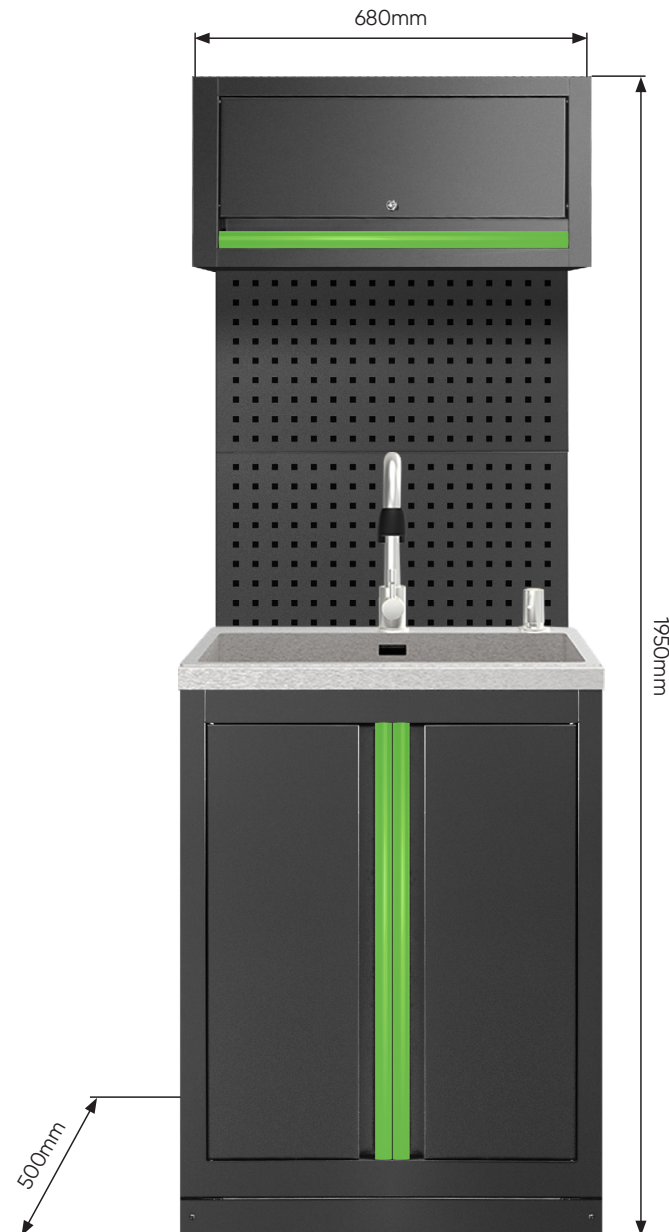

VERFÜGBARE FARBEN

SERIE596R

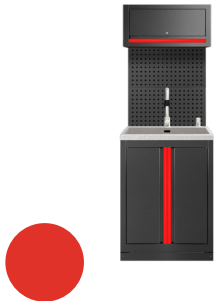

SCHRANKGRIFF-SET
18308

SERIE596B

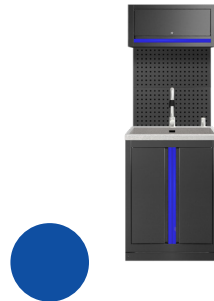

SCHRANKGRIFF-SET
18309

SERIE596Y

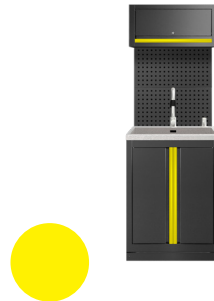

SCHRANKGRIFF-SET
18310

SERIE596O

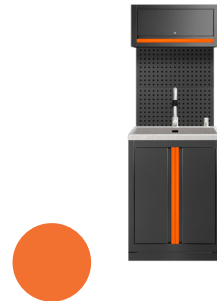

SCHRANKGRIFF-SET
18311

SERIE596G

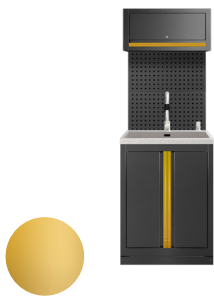

SCHRANKGRIFF-SET
18312

SERIE596P

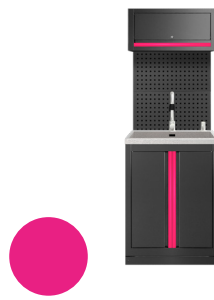

SCHRANKGRIFF-SET
18313

SERIE596K

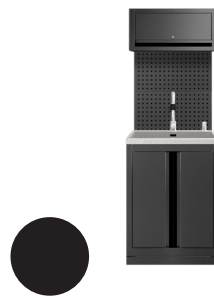

SCHRANKGRIFF-SET
18314

SERIE596S

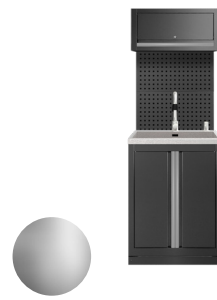

SCHRANKGRIFF-SET
18315



Unsere modularen Sets werden mit standardmäßigen grünen Griffen geliefert, aber Sie erhalten auch Griffe in der von Ihnen gewählten Farbe aus unserer Palette. So können Sie Ihr Set schnell und einfach an die Unternehmensfarben Ihrer Werkstatt anpassen. Eine praktische Personalisierungsmöglichkeit, die Ihnen hilft, ein professionelles und einheitliches Erscheinungsbild in Ihrem Arbeitsbereich zu bewahren.