



KEMENTERIAN AGAMA REPUBLIK INDONESIA KANTOR KEMENTERIAN AGAMA KABUPATEN TUBAN

Jalan Dr. Wahidin Sudiro Husodo Nomor 47
Telepon (0356) 321031; Faksimili (0356) 324193 Kode Pos. 62314
e-mail: kabtuban@kemenag.go.id

Pengumuman

Dengan ini diumumkan kepada Pelaku usaha bahwa Kantor Kementerian Agama Kab. Tuban mengadakan Paket Pekerjaan Backdrop dengan rincian sebagai berikut :

1. Pekerjaan penyediaan bahan dan pemasangan Backdrop panel dinding dengan plywood berlapis hpl tebal 15 mm Ukuran. 10,2 x 3,3 (Gambar dan ukuran detail terlampir)
2. TV 43 Inchi sebanyak 9 buah beserta kabel untuk penyambungan ke perangkat vidiowall plus instalasinya/ pemasangannya
3. Perangkat Vidio wall processor 3x3 sebanyak 1 buah plus pemasangannya
4. Pembuatan rangka besi TV dan bracket TV ukuran 2,2 x 3 m²
5. Partisi ruang rapat dan pemasangannya menggunakan bahan galvalum kanal c 0,7 gypsum a plus , cornice aplus. Gambar dan ukuran detail terlampir.
6. Pengecatan dan penyediaan bahan partisi bahan. (Gambar dan ukuran detail terlampir)

Syarat Pelaku Usaha :

1. Menyetujui syarat dan ketentuan terkait tanggung jawab yang harus dimiliki oleh Penyedia Katalog Elektronik;
2. Memenuhi ketentuan peraturan perundang-undangan untuk menjalankan kegiatan/ usaha, yaitu dengan memiliki Sertifikat Badan Usaha (SBU)
3. Memiliki Nomor Pokok Wajib Pajak (NPWP) keterangan Wajib Pajak berdasarkan hasil (KSWP);
4. Memiliki Akta Pendirian Perusahaan beserta perubahan) dengan pengesahan dari Kement
5. Tidak sedang dikenakan Sanksi Daftar Hitam;
6. Biaya Retribusi dan pajak yang berlaku sesuai peraturan perundang-undangan.
7. Memenuhi syarat TKDN

GAMBAR KERJA MEETING ROOM KEMENAG TUBAN



RUANG RAPAT KEMENAG

INTERIOR

June 28, 2024

GAMBAR KERJA MEETING ROOM KEMENAG TUBAN

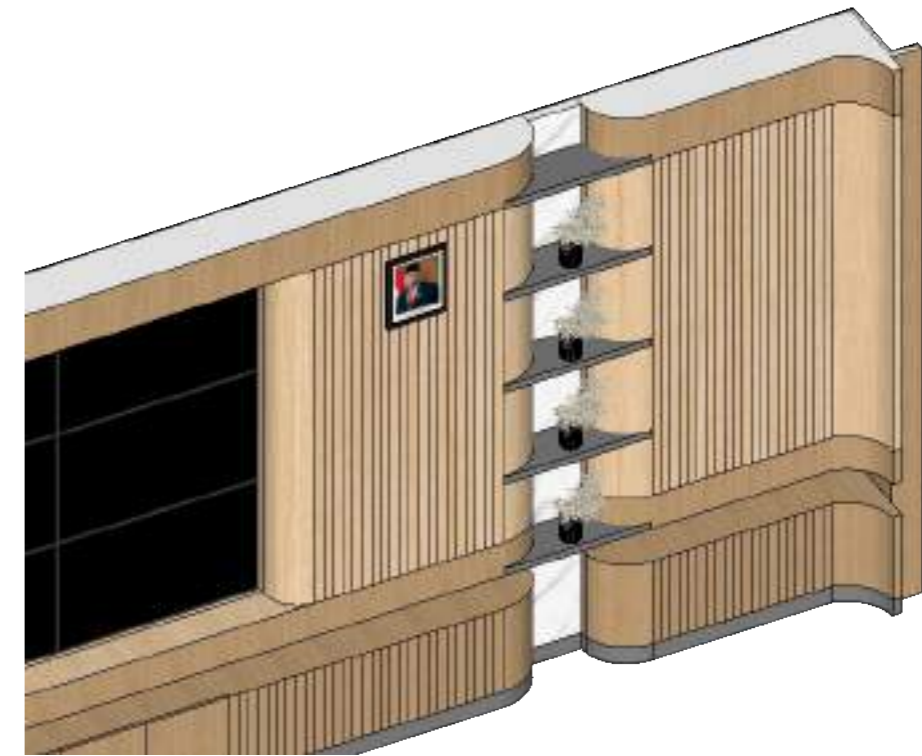
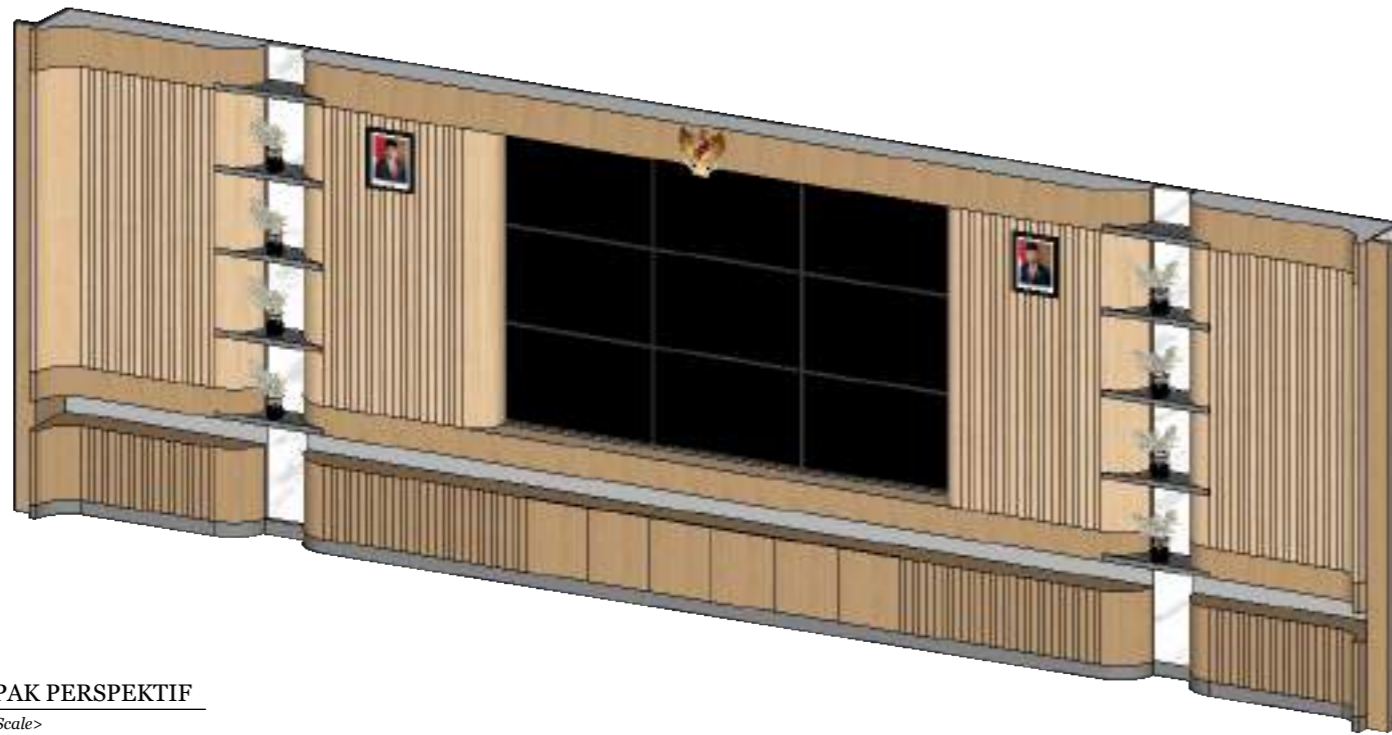

1 TAMPAK PERSPEKTIF
Scale: <Scale>

RUANG RAPAT KEMENAG

INTERIOR

June 28, 2024

GAMBAR KERJA MEETING ROOM KEMENAG TUBAN

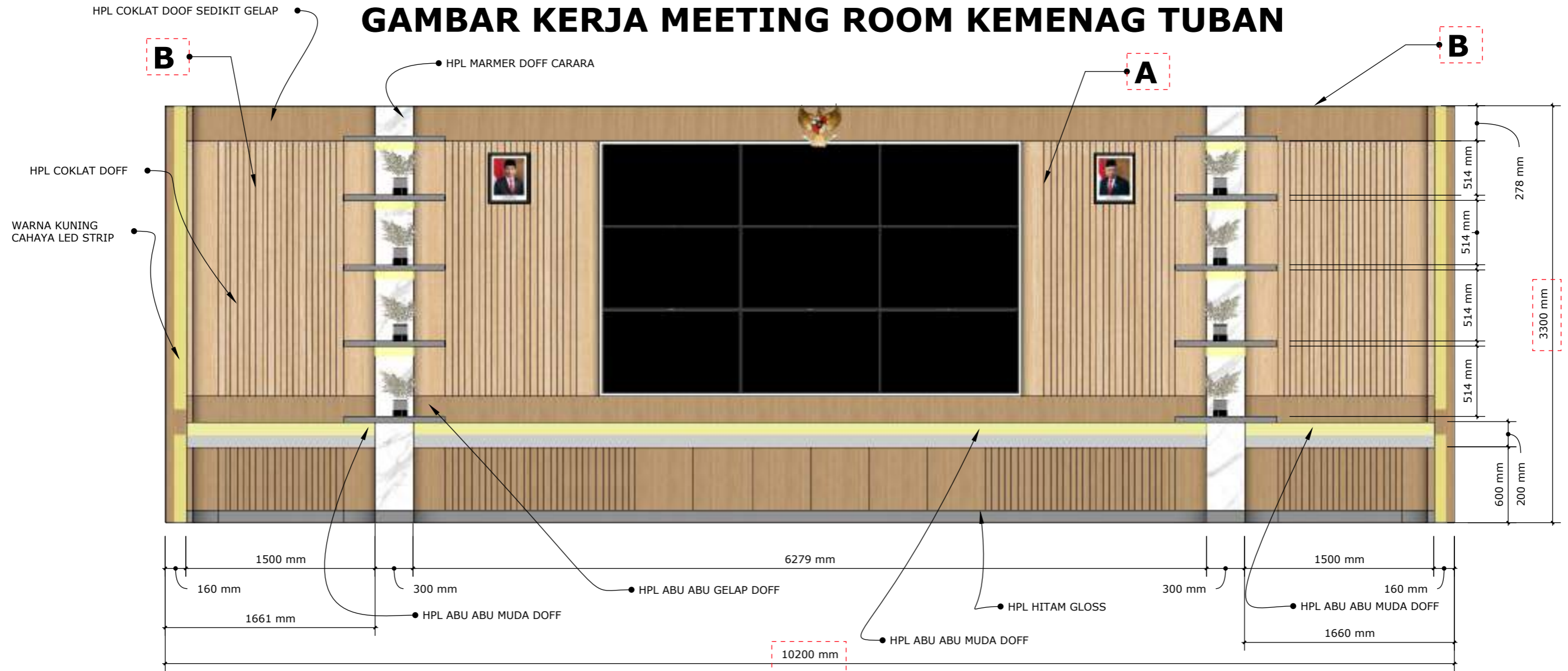

0 TAMPAK DEPAN
Scale: <Scale>

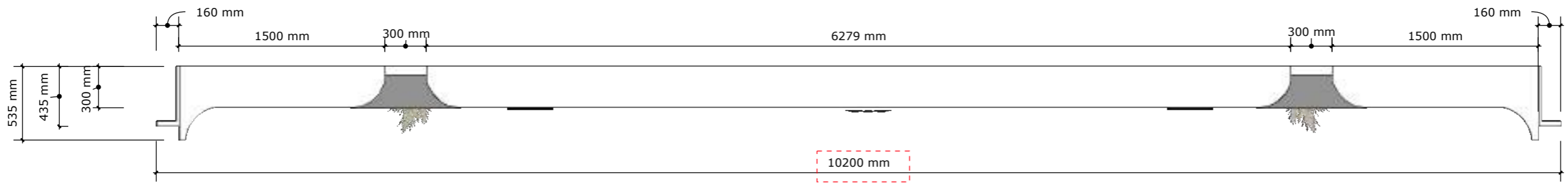

1 TAMPAK ATAS
Scale: <Scale>

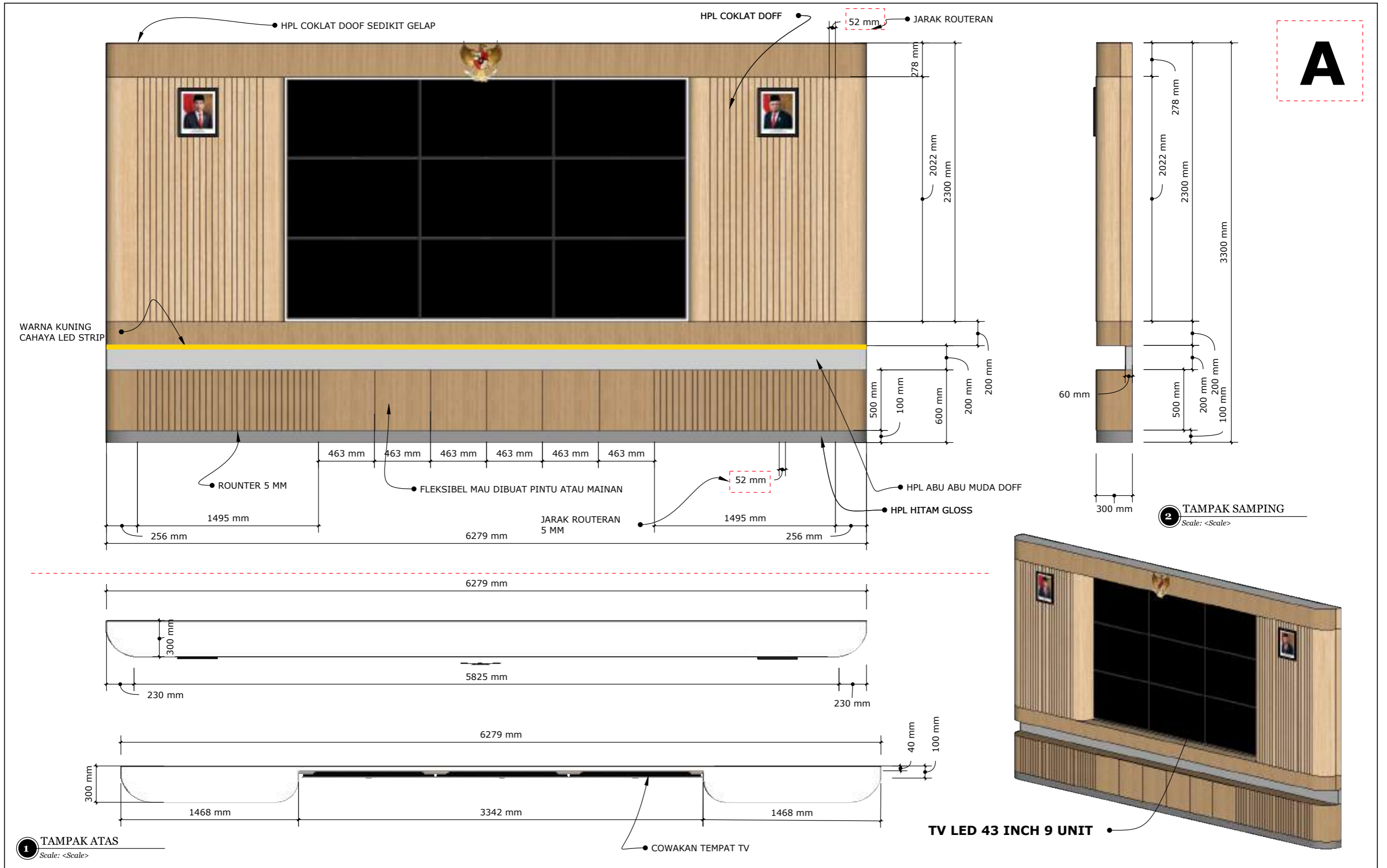

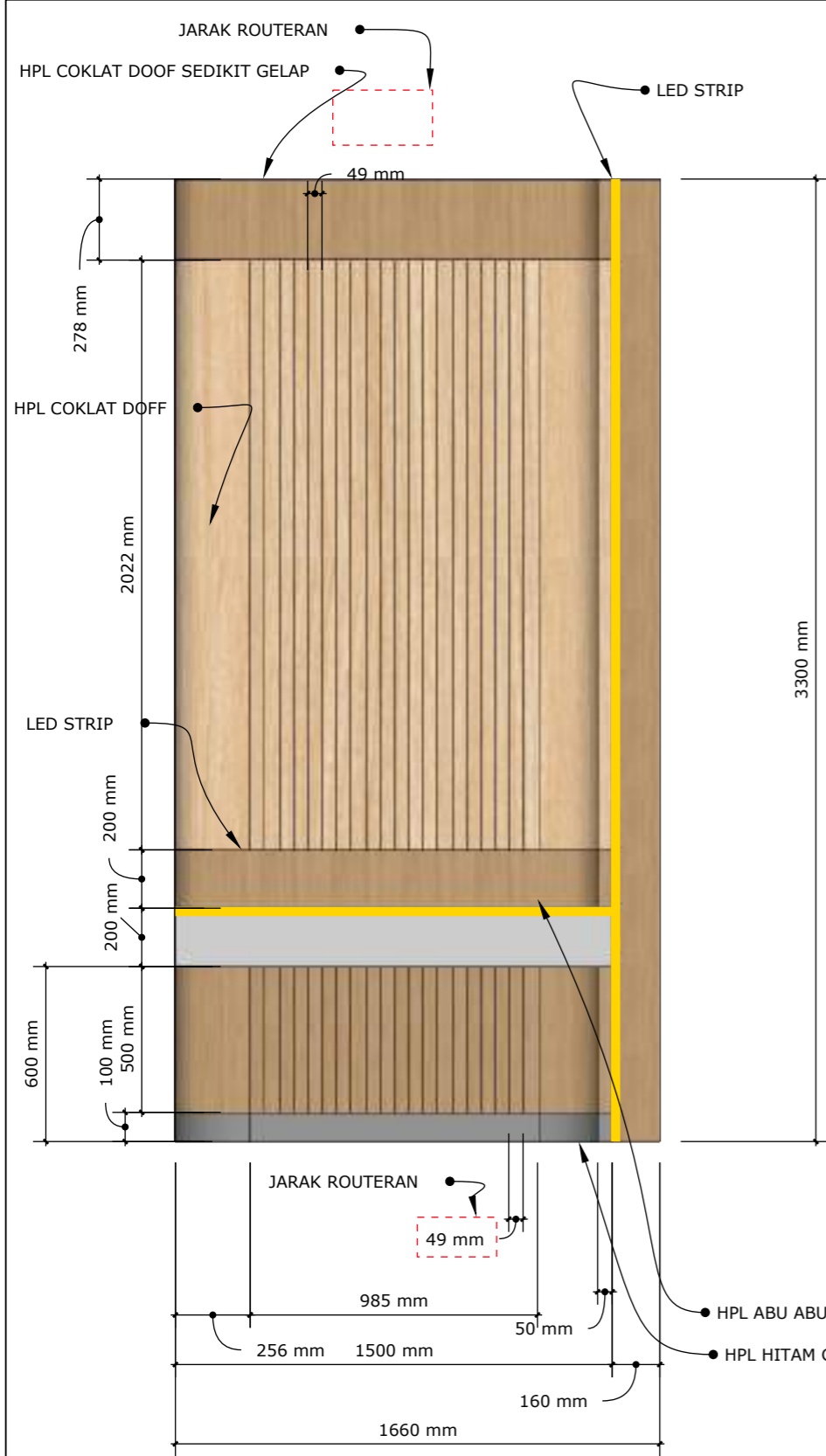

BUAT 2 BUAH KANAN DAN KIRI

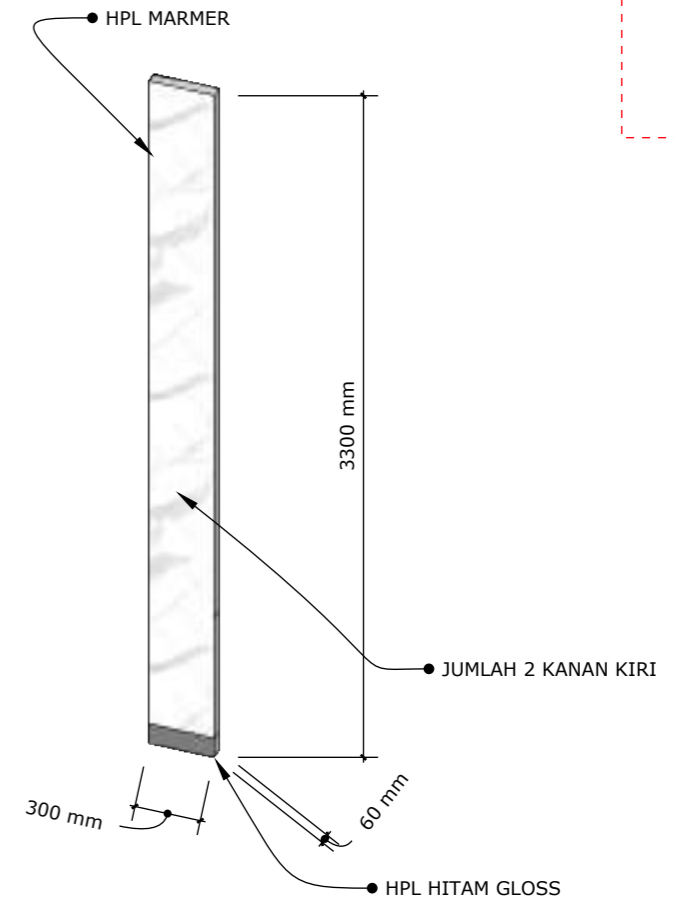
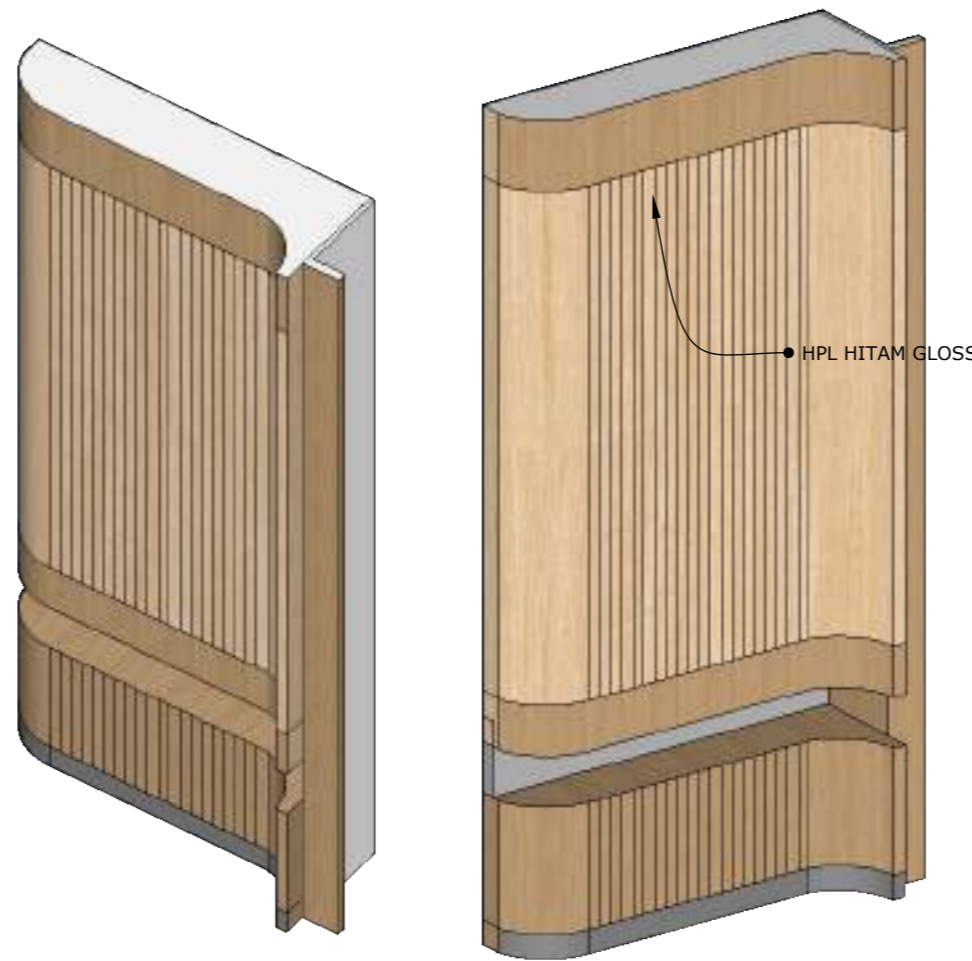
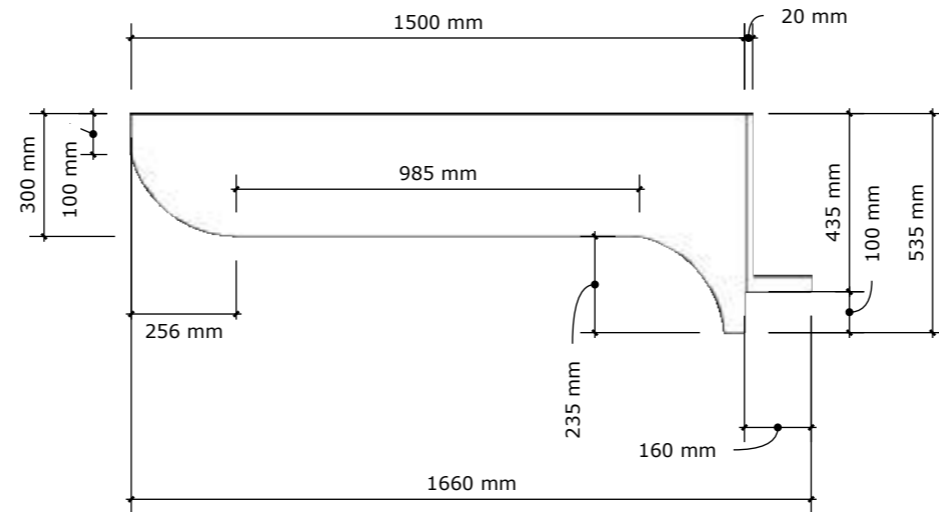

B

AMBALAN JUMLAH 10 BUAH

**8 BUAH BAWAHNYA ADA LED STRIP
2 BUAH TIDAK ADA LED STRIP**

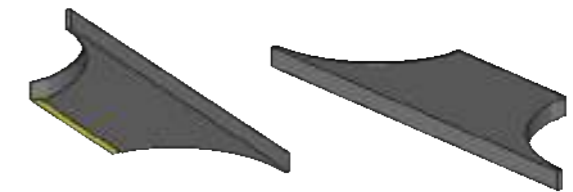
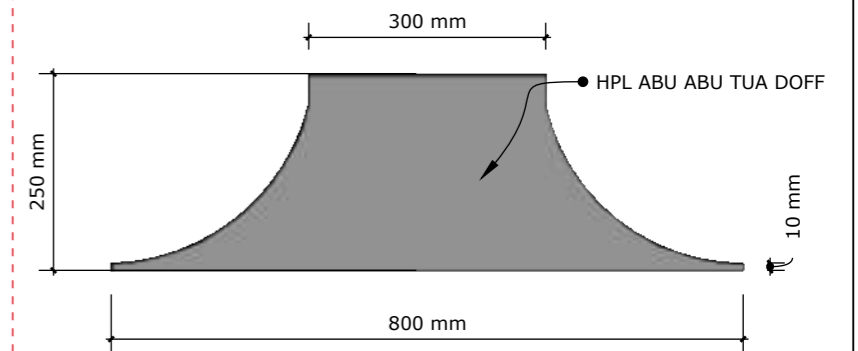

PARTISI KEMENAG

• GYPSUM BOARD

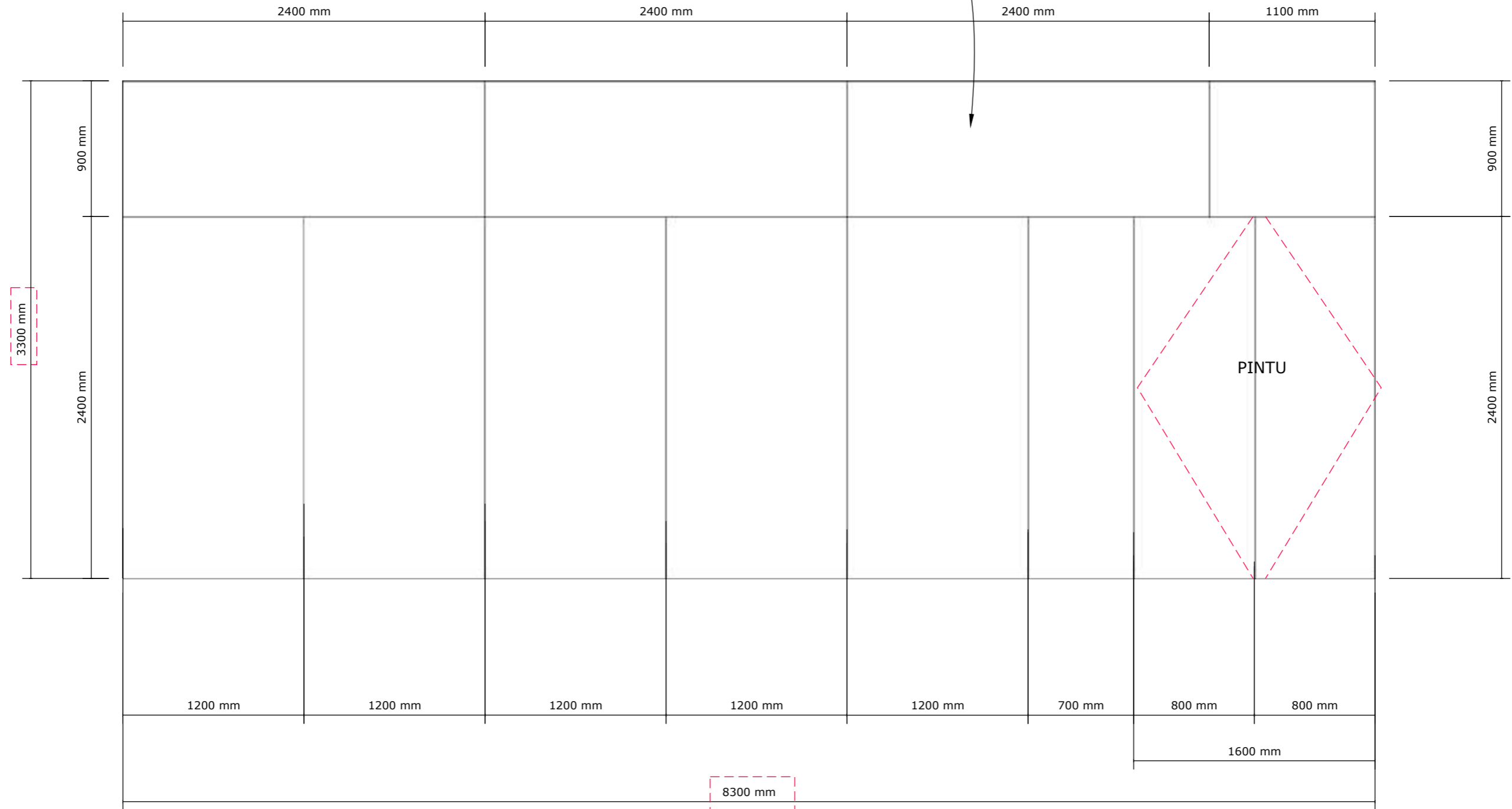

11

TAMPAK DEPAN

Scale: <Scale>

RUANG RAPAT KEMENAG

PARTISI

June 28, 2024

RANGKA PARTISI KEMENAG

RANGKA BAJA RINGAN

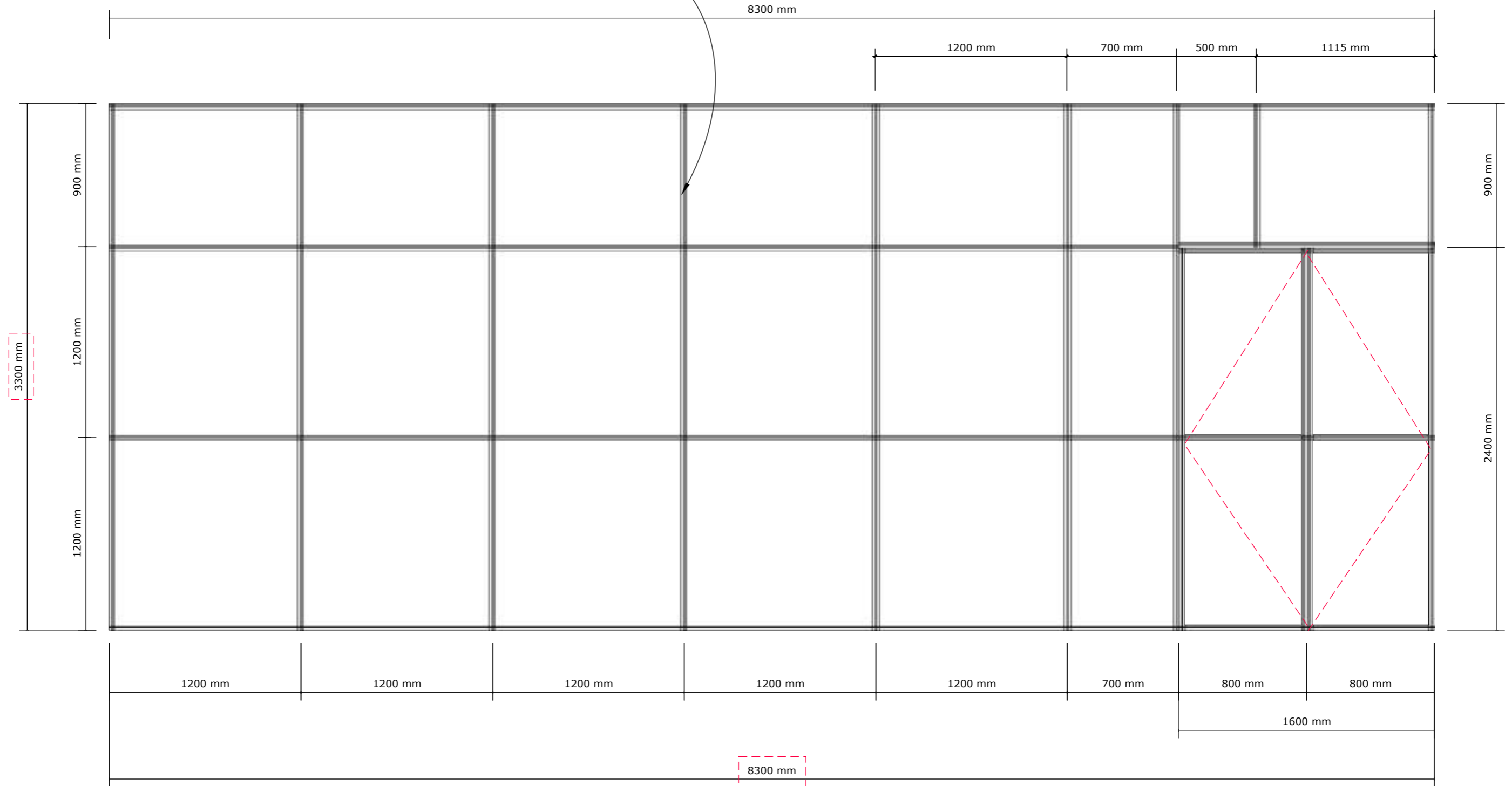

12 TAMPAK DEPAN
Scale: <Scale>

RUANG RAPAT KEMENAG

PARTISI

June 28, 2024