



# Jeklena vrata

Funkcijska vrata za individualne hiše in gradnjo objektov

**HÖRMANN**





## VSEBINA

- 6 Dobri razlogi za proizvode Hörmann
- 10 Varnostna vrata KSI Thermo46
- 12 Varnostna vrata KSI 40-1
- 14 Večnamenska vrata MZ Thermo46 / MZ Thermo65
- 16 Večnamenska vrata MZ
- 18 Ognjevarna vrata H3 OD
- 20 Ognjevarna vrata H8-5
- 22 Notranja vrata ZK
- 24 Notranja vrata OIT 40
- 26 Oprema
- 27 Barve in površine z imitacijo
- 28 Jekleni okvirji
- 30 Pregled velikosti jeklenih vrat
- 32 Dimenzije jeklenih vrat
- 35 Pregled velikosti podbojev
- 35 Stenski spoji podbojev
- 36 Sobna vrata
- 38 Pregled programa

Prikazane barve in površine lahko odstopajo zaradi tiskarsko-tehničnih vzrokov.

Avtorske pravice zaščitene. Ponatis, tudi izvlečki, samo z našim dovoljenjem. Pridržana je pravica do sprememb.

\* Do 49 % boljša toplotna izolacija pri MZ Thermo65 v primerjavi z običajnimi večnamenskimi vrati

Proizvodi z naslovne strani (od leve): ognjevarna vrata H8-5 v sivobeli barvi RAL 9002, zunanja varnostna vrata KSI Thermo46 v barvi antracita RAL 7016

◀ Notranja vrata ZK v standardno beli RAL 9016







# Za vsak prostor prava vrata – varnost zagotovljena

Vseeno, ali gre za novogradnjo ali posodobitev, Hörmann ponuja za eno- in večdružinske hiše, šole in urade, pa tudi za industrijske in obrtne zgradbe prava vrata z ustreznimi funkcijami: bodisi kot varnostna vrata za stranske ali stanovanjske vhode, ognjevarna vrata za kurilnice, večnamenska vrata za delovna in gospodarska področja ali notranja vrata za pisarniške in šolske prostore – v programu Hörmann jeklenih vrat boste zagotovo našli svoja sanjska vrata. Na naslednjih straneh odkrijte vse prednosti in funkcije naših visokokakovostnih jeklenih vrat in tudi možnosti njihovega individualnega oblikovanja.



Večdružinske hiše



Šole in uradi



Industrijska in obrtna podjetja

Klasifikacija posameznih vrat vam omogoča vpogled, katere funkcije imajo posamezna vrata in v kakšni obliki – od najustreznejših (★★★★★ – 5 zvezdic) do neustreznih (brez zvezdice).

„Dobro ime si je treba pridobiti.“

August Hörmann

Povsem v smislu ustanovitelja družbe dobite z imenom Hörmann pristno kakovost blagovne znamke z obsežnim tehničnim znanjem o proizvodni. Kajti družinsko podjetje je z več kot 80-letnimi izkušnjami specialist za gradbene elemente in velja od vsega začetka za partnerja pri gradnji in prenovi. Z razlogom spada Hörmann na področju vrat med najuspešnejše ponudnike v Evropi. Vse to zagotavlja dober občutek pri nakupu vrat Hörmann.



## 1 Izdelano v Nemčiji

Konstrukcija vrat pri Hörmannu je rezultat lastnega razvoja in lastne proizvodnje. Naši visokokvalificirani sodelavci intenzivno razvijajo nove proizvode, jih nenehno dopolnjujejo in izboljšujejo do podrobnosti. Tako nastajajo patenti in edinstvene ponudbe na trgu. Preizkusi dolgotrajnega delovanja, izvedeni pod realnimi pogoji, zagotavljajo **domišljene serijske proizvode s kakovostjo Hörmann.**







## 2 Kakovost blagovne znamke za generacije

Prepričani smo o svojih proizvodih in brezkompromisni kakovosti. **Zato vam bodo funkcijska vrata Hörmann v vaši hiši še dolgo v veselje.**

## 3 Pogled v prihodnost

Hörmann daje dober zgled. Zato pokriva podjetje **do 100 % svojih energetskih potreb iz ekoloških virov**. Skupaj s pametnim in certificiranim sistemom energetskega menedžmenta, s CO<sub>2</sub>-nevtralno dostavo pošte in pridobivanjem sekundarnih surovin, **se letno prihrani izpust več kot 40.000 CO<sub>2</sub>**. Nenazadnje ponuja nudi Hörmann proizvode za trajnostno gradnjo.

Do  
**49%\***  
boljša  
toplotna izolacija



**RC 2**  
Certificirana  
varnost



## 4 Do 49 % boljša toplotna izolacija

Si tudi za kletna in stranska vrata želite toplotno izolacijo kot pri vhodnih vratih? Potem so naša varnostna vrata KSI Thermo46 ter tudi večnamenska vrata MZ Thermo46 in MZ Thermo65 zagotovo prava izbira za vas: vrata **MZ Thermo65** **prepričajo z do 49 % boljšo toplotno izolacijo v primerjavi z običajnimi večnamenskimi vrati.** Več informacij vam je na voljo na straneh 10 / 11 in 14 / 15.

## 5 Protivlomna varnostna oprema RC 2

**Varnostna vrata KSI 40-1 / KSI Thermo46 so vam na voljo serijsko s certificirano protivlomno varnostno opremo RC 2.** Za vas pomeni to: še varnejši občutek med domačimi štirimi stenami. Za ognjevarna vrata H3 OD je oprema na voljo opcijsko kot dodatna funkcija.





## 6 Jekleni podboj VarioFix z vložkom

Za Hörmannov jekleni podboj VarioFix z vložkom mejne tolerance za razlike v debelini stene do 20 mm niso več problem. Različne debeline sten pri prenovi ali novogradnji se z nastavljivo pokrivno oblogo povsem enostavno izravnajo. Tak jekleni podboj s polnilom je enostavno montirati, podobno kot lesen podboj, izstopa pa z dolgo življenjsko dobo in dizajnom. **Visoko odpornost in elegantno obliko brez vidnega oblaganja v kombinaciji s principom montaže lesenega podboja ponuja samo VarioFix.** Več informacij o izvedbah naših podbojev vam je na voljo na straneh 30 / 31.



## 7 Pogon vrat PortaMatic

So vaše telesne zmogljivosti omejene ali pa **si želite še več udobja**? Potem opremito svoja lesena notranja vrata z inovativnim pogonom PortaMatic. To vam bo omogočilo **avtomatsko odpiranje in zapiranje** vrat preko ročnega oddajnika ali tipkala, hkrati pa bo povečalo **kvaliteto vašega življenja.**



# KSI Thermo46

## Visoka varnost in najboljša toplotna izolacija

Zahvaljujoč toplotno ločenemu vratnemu krilu ponujajo varnostna vrata KSI Thermo46 najboljšo toplotno izolacijo in zmanjšujejo v ogrevanih prostorih nevarnost pojava kondenzne vlage. In s protivlomno varnostno opremo RC 2 se lahko v svojem domu počutite bolj varno. Priporočamo vam ta kakovostna vrata kot zunanja vrata za kleti, stranske prostore in garaže.

<b>Protivlomna zaščita</b>
★★★★★
<b>Toplotna izolacija</b>
★★★★★
<b>Zvočna izolacija</b>
★★
<b>Ognjevarnost</b>
<b>Dimotesnost</b>
<b>Obremenitev</b>
★★★★★
<b>Oblikovna stabilnost</b>
★★★★★





## Seznam lastnosti proizvoda

### Zunanja vrata za

- kleti
- ogrevane pomožne zgradbe
- garaže z vhodom v stanovanjski del hiše

### Montažni vratni element

Vratno krilo in podboj sta toplotno ločena, vratno krilo je pocinkano in lakirano v standardno beli barvi (podobno kot RAL 9016)

### 1-krilna

### Protivlomna RC 2

skladno z DIN EN 1627 na strani zapiranja

### Toplotna izolacija

$U_D = 1,1 \text{ W}/(\text{m}^2 \cdot \text{K})$

### Toplotna izolacija kot pri vhodnih vratih

Prihranek energije je pomembna tema za vsa področja hiše. Varnostna vrata KSI Thermo46 vam zagotavljajo visoko toplotno izolacijo, ki jo zagotavljajo **toplotno ločeno vratno krilo, zapolnjeno s trdo peno PU**, toplotno ločen podboj in prag ter dvojna tesnila na vseh štirih straneh. S tem dosega vrata KSI Thermo46 vrednost toplotne prehodnosti, ki jo imajo sicer samo vhodna vrata.

### Serijsko zagotovljena varnost

Kletna in stranska vrata so glede varnosti pogosto šibke točke. Vrata KSI Thermo46 vam zagotavljajo tudi v tem pogledu najboljšo opremljenost: konična obračalna zapaha zaskočita z dodatnima varnostnima zatičema **4** in zapahom ključavnice **3** v zapiralne pločevine podboja in močno pritegnejo vratno krilo. Na strani tečajev **3** dodatni varnostni zatiči **5** in 3 valjni tečaji vrat **2** praktično onemogočajo dvigovanje vrat.

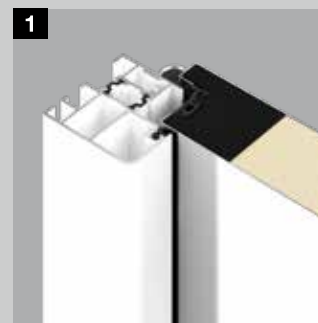

**1** Varnostna vrata KSI Thermo46 prepričajo z vratnim krilom debeline 46 mm in zelo dobro toplotnoizolacijsko vrednostjo do  $1,1 \text{ W}/(\text{m}^2 \cdot \text{K})$ .

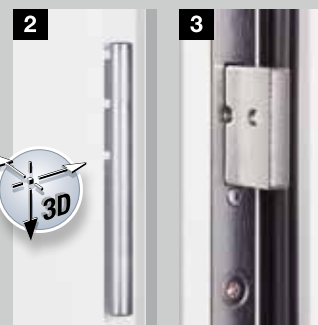

**2** Tridimenzionalno nastavljeni valjni tečaji vrat za lahkotno odpiranje in zapiranje vrat

**3** Zapah ključavnice za serijsko varnost

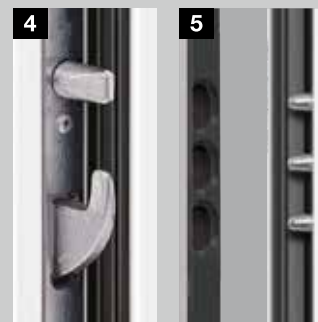

**4** Obračalni zapah z varnostnimi zatiči

**5** Varnostni zatič na strani tečajev



Barve in površine z imitacijo

Stran 27

Pregled velikosti

Stran 30

\* Do 30 % boljša toplotna izolacija v primerjavi z običajnimi varnostnimi vrati



# KSI 40-1

## Zanesljiva klasična izvedba za več varnosti

Vhodi v kleti, pomožne zgradbe ali garaže so pogosto opremljeni s starimi vrati, ki jih je mogoče nasilno odpreti v nekaj sekundah. Mislite na to: ko so vlomljena kletna vrata, je odprta tudi vsa hiša. Zato vam priporočamo za te prostore varnostna vrata KSI 40-1 s serijsko varnostno opremo.

<b>Protivlomna zaščita</b>
★ ★
<b>Toplotna izolacija</b>
★ ★ ★ ★ ★
<b>Zvočna izolacija</b>
★ ★
<b>Ognjevarnost</b>
<b>Dimotesnost</b>
<b>Obremenitev</b>
★ ★ ★ ★ ★
<b>Oblikovna stabilnost</b>
★ ★ ★ ★ ★



## Seznam lastnosti proizvoda

### Zunanja vrata za

- kleti
- neogrevane pomožne zgradbe
- prostostoječe garaže

### Montažni vratni element

Vratno krilo in podboj, pocinkano in obdelano z osnovnim prašnim premazom v standardno beli barvi (podobno kot RAL 9016)

### 1-krilna

#### Protivlomna RC 2

skladno z DIN EN 1627 na strani odpiranja in zapiranja

#### Toplotna izolacija

$U_D = 1,7 \text{ W}/(\text{m}^2 \cdot \text{K})$

#### Zvočnoizolacijska

orient. vrednost ca. 31 dB s serijskim dvojnimi ustničnim tesnilom in polkrožnim pragom; orient. vrednost ca. 32 dB z opsijskim pogrezljivim talnim tesnilom

#### Klimatski razred III

skladno z RAL-RG 426

#### Obremenitveni razred S

skladno z RAL-RG 426



Barve in površine  
z imitacijo

Stran 27

Pregled velikosti

Stran 30

### Stabilno vratno krilo

Vrata KSI 40-1 so mogoče boljše: odlična zaradi dvostenskega vratnega krila, debeline 40 mm, s 3-stransko široko pripiro in obojestransko jekleno pločevino (0,8 mm). Stabilnost vratnega krila zagotavlja neprekinjen ojačevalni okvir in celopovršinsko zlepljeno polnilo iz mineralne volne. 3-stransko tesnilo EPDM in dvojno tesnilo za utor (vključno z aluminijastim pragom polkrožne oblike kot spodnji zaključek) zagotavljata dodatno dobro tesnjenje. Zato se lahko vedno zanesete na funkcionalnost in dobro tesnjenje. Hörmann vam ponuja ta vrata kot kompleten element s podbojem.

### Visoka varnost

Serijsko zagotovljena varnost vrat KSI 40-1 omogoča vam in vaši družini miren spanec: vrata so opremljena z varnostnim okovjem kljuka/bunka z zaščito pred navrtanjem **3**. Zaradi masivnih jeklenih zatičev na strani tečajev **5** dvigovanje vrat praktično ni mogoče. Vrata KSI 40-1 so certificirana v skladu z evropskim standardom DIN EN 1627, tako na strani odpiranja kot na strani zapiranja in imajo razred odpornosti 2.



Kotni podboj z neprekinjenim tesnilom debeline 1,5 mm

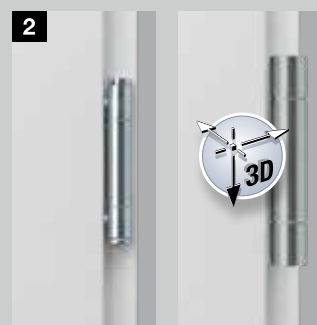

Tridelni tečaj (serijsko)

Tridimenzionalno nastavljivi tečaj VX (po naročilu)



Varnostno okovje kljuka/bunka z zaščito pred izvlekom in navrtanjem

Zapah ključavnice za serijsko varnost



Masiven jekleni varnostni zatič na strani tečajev





## MZ Thermo65 / MZ Thermo46 Toplotno ločena zunanja vrata z najboljšimi toplotnoizolacijskimi vrednostmi

Večnamenska vrata ne prepričajo samo s skrajno robustno kvaliteto. Zahvaljujoč toplotni ločitvi ponujajo do 49 % boljšo toplotno izolacijo in v ogrevanih prostorih zmanjšajo nevarnost pojava kondenzne vlage. Vrata so vam na voljo z ali brez zasteklitve, v številnih barvah in dekorativnih površinah.

### Protivlomna zaščita

★ ★

### Toplotna izolacija

★ ★ ★ ★ ★

### Zvočna izolacija

★ ★

### Ognjevarnost

### Dimotesnost

### Obremenitev

★ ★ ★ ★ ★

### Oblikovna stabilnost

★ ★ ★ ★ ★



## Seznam lastnosti proizvoda

### Zunanja vrata za

- kleti
- ogrevane pomožne zgradbe
- garaže z vhodom v stanovanjski del hiše
- delovni in hobi prostor

### Montažni vratni element

Vratno krilo in podboj sta toplotno ločena, vratno krilo je pocinkano in lakirano v standardno beli barvi (podobno kot RAL 9016)

### 1-krilna

#### Toplotna izolacija

MZ Thermo65

THP 011:  $U_D = 0,87 \text{ W}/(\text{m}^2 \cdot \text{K})$

THP 051:  $U_D = 1,0 \text{ W}/(\text{m}^2 \cdot \text{K})$

MZ Thermo46

TPS 011:  $U_D = 1,1 \text{ W}/(\text{m}^2 \cdot \text{K})$

TPS 021:  $U_D = 1,4 \text{ W}/(\text{m}^2 \cdot \text{K})$

TPS 051:  $U_D = 1,6 \text{ W}/(\text{m}^2 \cdot \text{K})$

#### Zasteklitev TPS 021 / 051

Dvojno izolacijsko steklo (24 mm) z U-vrednostjo do ca.  $1,4 \text{ W}/(\text{m}^2 \cdot \text{K})$ , s plastičnim zasteklitvenim okvirjem

#### Zasteklitev THP 051

Trojno izolacijsko steklo (46 mm) z U-vrednostjo do ca.  $1,0 \text{ W}/(\text{m}^2 \cdot \text{K})$ , s plastičnim zasteklitvenim okvirjem

### Kakovost toplotne izolacije na visoki ravni

Z večnamenskimi vrati MZ Thermo65 / MZ Thermo46 boste trajno zmanjšali izgube toplote. Vratno krilo, s polnilom iz trde pene PU, podboj in prag so toplotno ločeni. S pomočjo dvojnih neprekinjenih tesnil na vseh štirih straneh vrata kar najbolje tesnijo in zagotavljajo do 49 % boljše toplotno izolacijo kot druga sodobna večnamenska vrata.

### Stabilnost in funkcionalnost

Z vratnim krilom, ki je v celoti zapolnjeno, so vrata MZ Thermo46 / MZ Thermo65 skrajno stabilna in robustna. S pomočjo tridimenzionalno nastavljivih valjčnih tečajev so vrata optimalno nastavljiva.

### Z zasteklitvijo ali brez

Da boste lahko v svojem delovnem ali hobi prostoru izkoristili kar največ dnevne svetlobe, so vam vrata MZ Thermo65 / MZ Thermo46 na voljo tudi z zasteklitvijo. Tudi zastekljeno izvedbo z izolacijsko zasteklitvijo z varnostnim steklom na notranji in zunanji strani odlikuje visoka toplotna izolacija.

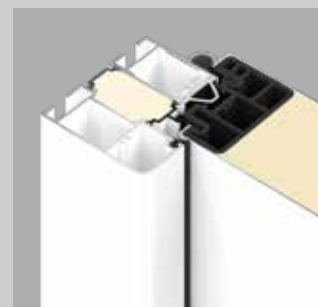

**Večnamenska vrata MZ Thermo65** vam dajejo z vratnim krilom debeline 65 mm in posebno visoko toplotnoizolacijsko vrednostjo  $U_D$  do  $0,87 \text{ W}/(\text{m}^2 \cdot \text{K})$  prvovzredno toplotno izolacijo.

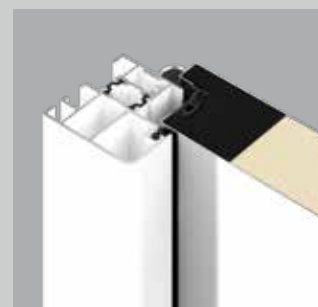

**Večnamenska vrata MZ Thermo46** odlikujeta vratno krilo debeline 46 mm in toplotnoizolacijska vrednost do  $1,1 \text{ W}/(\text{m}^2 \cdot \text{K})$ .

\* Do 49 % boljša toplotna izolacija v primerjavi z običajnimi večnamenskimi vrati



Barve in površine  
z imitacijo

Stran 27

Pregled velikosti

Stran 30

Na voljo so 3 motivi: s polnim vratnim krilom ali z zasteklitvijo.



THP 011 / TPS 011



TPS 021S  
zasteklitev Satinato



THP 051S / TPS 051S  
zasteklitev Satinato,  
TPS 051F zasteklitev  
prozorno steklo



Zaobljeni zasteklitveni okvir  
Roundstyle pri TPS 021



Zasteklitveni okvir Profilstyle  
pri THP 051 / TPS 051

MZ

## Stabilna in cenovno ugodna notranja in zunanja vrata

Ta več kot štiri desetletja zanesljiva večnamenska vrata so stabilna, vzdržljiva in odporna proti vremenskim vplivom ter zato kar najbolj primerna za uporabo kot notranja in zunanja vrata. Večnamenska vrata so vam na voljo kot eno- ali dvokrilna in po naročilu tudi z zasteklitvijo.

**Protivlomna zaščita**

★ ★

**Toplotna izolacija**

★ ★ ★

**Zvočna izolacija**

★ ★ ★

**Ognjevarnost**

**Dimotesnost**

**Obremenitev**

★ ★ ★ ★ ★

**Oblikovna stabilnost**

★ ★ ★ ★ ★





## Seznam lastnosti proizvoda

### Notranja in zunanja vrata za

- neogrevane pomožne zgradbe
- hišice za opremo
- skladiščne prostore

### Montažni vratni element

Vratno krilo in podboj, pocinkano in obdelano z osnovnim prašnim premazom v sivobeli barvi (podobno kot RAL 9002)

### 1- ali 2-krilna

### Se uporablja levo / desno (s kotnim podbojem)

### Toplotna izolacija

$U_D = 1,7 \text{ W}/(\text{m}^2 \cdot \text{K})^*$

### Zvočnoizolacijska

Rw ca. 39 dB\*

### Možne dodatne funkcije:

### T30 ognjeodporna\*

Kot ognjevarna vrata H8-5 do velikosti vrat 1000 x 2125 mm (glej stran 18)

\* Pri vratih brez zasteklitve in s kotnim podbojem

### Stabilnost za vas

Montažni vratni element z dvostenskim vratnim krilom, debeline 45 mm, z 2-stransko pripiro, iz pločevine debeline 0,9 mm, z izolacijo iz mineralne volne in z jekleno ojačitvijo je skrajno vzdržljiv. Vrata zagotavljajo visoko varnost tudi zaradi 2 masivnih jeklenih varnostnih zatičev. Kotni podboj, debeline 2 mm, z neprekinjenim tesnilom EPDM dobro tesni in je opremljen s spodnjim, lahko odstranljivim pripirnim vodilom. Po naročilu so vrata dobavljiva tudi s slepim podbojem in 3-stranskim tesnilom EPDM.



Kotni podboj z neprekinjenim tesnilom debeline 2 mm

### Več svetlobe z zasteklitvijo

Hörmann vam ponuja večnamenska vrata MZ tudi z zasteklitvijo, ki je iz varnostnih razlogov zelo ozka ali majhna. Tako lahko izkoristite dnevno svetlobo v svojem prostoru. Serijsko vam je na voljo žično steklo, 7 mm, po želji pa izolacijsko žično steklo, 20 mm, z vidnim poljem 230 x 1360 mm. Serijsko je zasteklitveni okvir iz aluminija v naravnem odtenku z letvami za steklo montiran na strani zapiranja. Opcijsko, npr. pri vratih, ki se odpirajo navznoter, je zasteklitveni okvir na voljo tudi z letvami za steklo na strani zapiranja.



Okrogla zasteklitve (opcijsko)



Zasteklitve slika 5 (opcijsko)



Zasteklitve slika 9 (opcijsko)





## H3 OD

### Funkcijska vrata za prehod iz garaže v stanovanjski del

Zakonodajalec predpisuje zaradi požarne ogroženosti v garaži ognjevarna vrata za prehod v stanovanjski del. Vrata H3 OD so najboljša rešitev za to področje. Po želji so vrata dodatno zatesnjena pred morebitnimi dimnimi plini in delujejo zvočnoizolacijsko pred zagonskim hrupom avtomobilov ter s paketom varnostne opreme RC 2 dodatno ščitijo vašo družino pred nepovabljenimi gosti.

<b>Protivlomna zaščita</b>	★ ★ ☆ ☆ ☆
<b>Toplotna izolacija</b>	★ ★
<b>Zvočna izolacija</b>	★ ★ ★ ☆ ☆
<b>Ognjevarnost</b>	★ ★ ★ ★ ★
<b>Dimotesnost</b>	☆ ☆ ☆ ☆ ☆
<b>Obremenitev</b>	★ ★ ★ ★ ★
<b>Oblikovna stabilnost</b>	★ ★ ★ ★ ★
★ Pri serijski opremi ☆ Pri opsijski opremi	



## Seznam lastnosti proizvoda

### Notranja in zunanja vrata za

- zahteve glede požarne  
zaščite

Izbira notranjih ali zunanjih  
vrat je odvisna od vgradne  
situacije

(zaščiten / nezaščiten)

in od zahtev glede  
zmogljivostnih lastnosti.

### Montažni vratni element z univerzalnim kotnim podbojem

Vratno krilo in podboj,  
pocinkano in obdelano  
z osnovnim prašnim  
premazom v sivobeli barvi  
(podobno kot RAL 9002)

#### 1- ali 2-krilna

#### Toplotna izolacija

$U_D$ -vrednost do  $1,5 \text{ W}/(\text{m}^2 \cdot \text{K})$

#### T30 ognjeodporna

skladno z DIN 4102

#### El<sub>2</sub>30 ognjeodporna

skladno z EN 16034

#### Tesno zapiranje S<sub>a</sub>

#### Lastnost samozapiranja C5

200000 ciklov

#### Možne dodatne funkcije:

#### Protivlomna RC 2\*\*

skladno z DIN EN V 1627

#### Zvočna izolacija\*

skladno z DIN EN ISO 717.1  
z 32 – 43 dB

#### Dimotesna S200

skladno z DIN 18095

#### Dimotesno RS

skladno z DIN 18095

#### Zasteklitve\*\*\*

prozorno protipožarno  
steklo F30

### Celopovršinsko zlepljeno vratno krilo

Po vsej površini zlepljena spojna konstrukcija vratnega  
krila zagotavlja posebno visoko stabilnost in togost  
vratnega krila. Tako se vrata zapirajo vedno varno  
in natančno s polnim zvokom. Trajno ravna površina  
pomeni, da je možnost zvijanja ali pojav neravnin  
v vratnem krilu praktično izključena.

### Pripora in vratno krilo po naročilu

Serijsko so ognjevarna vrata H3 OD dobavljiva z ozko  
pripro. Po naročilu so vrata na voljo v izvedbi s široko  
pripro, da lahko zagotovite enak videz z notranjimi  
vrati ali pa z vratnim krilom s površinsko izravnanim  
zapiranjem za posebno eleganten videz vrat.

### Opcijsko z zasteklitvijo

Po naročilu so vam na voljo ognjevarna vrata H3 OD  
s prozornim protipožarnim steklom – za več svetlobe.  
Ta vrata so dodatno opremljena z zgornjim zapiralom.

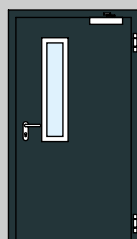

Zasteklitvev  
slika 1



Zasteklitvev  
slika 2

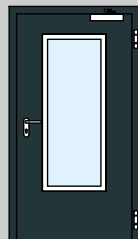

Zasteklitvev  
slika 3

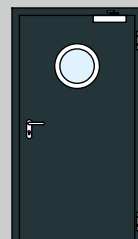

Okrogla  
zasteklitvev  
Ø 300, 400,  
500 mm

### Podboj za vse vrste sten

S serijskim univerzalnim kotnim podbojem je mogoče  
ognjevarna vrata H3 OD montirati hitro, enostavno in  
fleksibilno. Zahvaljujoč diagonalni pritrditvi ali pritrditvi  
s sidri se lahko podboj montira skoraj pri vseh vgradnih  
situacijah in v vse vrste sten. Z nasprotnim podbojem  
Vario B53 se lahko univerzalni kotni podboj z lahkoto  
razširi v objemni podboj.



Serijska izvedba z ozko pripro



Opcijska izvedba s široko pripro



Univerzalni kotni podboj,  
zidana stena



Univerzalni kotni podboj  
z nasprotnim podbojem  
Vario B53, beton

\* Vrednosti za zvočno izolacijo veljajo za polna vrata brez zasteklitve  
in pri vgradnji v porobetn.

\*\* Razred odpornosti RC 2 se nanaša na vrata brez zasteklitve  
in ne na vrata, vgrajena v montažne stene.

\*\*\* Upoštevajte: zastekljena vrata potrebujejo zgornje zapiralo.





## H8-5

# V Evropi najpogosteje kupljena vrata za kurilnice

Ognjevarna vrata H8-5 že desetletja zagotavljajo najvišjo možno varnost za kurilnice in prostore za kurilno olje.

Ta vrata so najboljši primer visoke kompetence podjetja Hörmann, kar zadeva protipožarno zaščito, in to pomeni tudi vašo prednost.

### Protivlomna zaščita

★ ★

### Toplotna izolacija

★ ★ ★

### Zvočna izolacija

★ ★ ★

### Ognjevarnost

★ ★ ★ ★ ★

### Dimotesnost

☆ ☆ ☆ ☆ ☆

### Obremenitev

★ ★ ★ ★ ★

### Oblikovna stabilnost

★ ★ ★ ★ ★

★ Pri serijski opremlitvi

☆ Pri opciji opremlitvi



## Seznam lastnosti proizvoda

### Notranja vrata za

- zahteve glede požarne zaščite

### Montažni vratni element

Vratno krilo in podboj, pocinkano in obdelano z osnovnim prašnim premazom v sivobeli barvi (podobno kot RAL 9002)

### 1-krilna

### Se uporablja levo / desno

### Toplotna izolacija

skladno z EN ISO 12567-1  
 $U_D = 1,7 \text{ W}/(\text{m}^2 \cdot \text{K})^*$

### Zvočnoizolacijska

skladno z DIN 52210  
Rw ca. 39 dB\*

### T30 ognjeodporna

skladno z DIN EN 1634

### Možne dodatne funkcije:

#### dimotesna

skladno z DIN 18095  
z zgornjim zapiralom vrat,  
dimotesnim tesnilom in  
s spodnjim prislonom\*\*

\* Pri neprekinjenim tesnilu

\*\* Ni primerno za evakuacijske poti in reševanje

### Stabilno vratno krilo

Dvostensko vratno krilo, debeline 45 mm, z 2-stransko pripiro, iz pločevine debeline 0,9 mm je skrajno stabilno in opremljeno z ognjeodporno izolacijo iz mineralne volne, jekleno ojačitvijo in 2 jeklenima varnostnima zatičema. Ključavnica in garnitura kljuk sta uporabni za profilni cilindar in klasično ključavnico (BB); bradati ključ je zajet v dobavi.

### Integrirana protipožarna zaščita

Protipožarni material pri vratih in loputi ni odkrit, temveč čelno zakrit po vsej širini in površinsko izravnano.

### Okrog in okrog zatesnjeno

Kotni podboj debeline 2 mm z neprekinjenim tesnilom varno zatesni ognjevarna vrata H8-5. Pri neprekinjenih tleh je mogoče spodnje prislonsko vodilo z lahkoto odstraniti.



Kotni podboj z neprekinjenim tesnilom debeline 2 mm



Za prostore za kurilno olje se priporoča model H8-5 kot ognjevarna loputa.



# ZK

## Vzdržljiva in cenovno ugodna vrata

Vrata ZK se že dolga leta izkazujejo kot vzdržljiva vrata za notranje prostore v eno- in večdružinskih hišah. Vrata ZK se ne zvijajo in so zaradi kakovostne površine zelo vzdržljiva, neobčutljiva na madeže, zaradi česar se enostavno čistijo. To je varna kakovost – za nizko ceno.

**Protivlomna zaščita**

---

**Toplotna izolacija**

★ ★

**Zvočna izolacija**

---

**Ognjevarnost**

---

**Dimotesnost**

---

**Obremenitev**

★ ★ ★ ★

**Oblikovna stabilnost**

★ ★ ★ ★ ★





## Seznam lastnosti proizvoda

### Notranja vrata za

- kletne prostore
- otroške sobe
- stopnice na še nedokončano podstrešje

### Vratno krilo ali posamičen vratni element, pripravljen za vgradnjo

Vratno krilo in podboj,  
pocinkana in lakirana  
v standardno beli barvi  
(podobno RAL 9016)

### 1- ali 2-krilna

### Toplotna izolacija

$U_D = 2,1 \text{ W}/(\text{m}^2 \cdot \text{K})^*$

### Zvočnoizolacijska

Rw ca. 25 dB\*

### Klimatski razred III

skladno z RAL-RG 426

### Obremenitveni razred S

skladno z RAL-RG 426

\* Pri vratih brez zasteklitve  
in s kotnim podbojem

### Stabilno vratno krilo

Dvostensko vratno krilo, debeline 40 mm, s 3-stransko široko pripiro je iz pocinkane jeklene pločevine (0,6 mm), celopovršinsko zlepljenega kartonastega satja, zaradi česar so ta vrata oblikovno zelo stabilna in vzdržljiva.

### Serijsko dobra oprema

Notranja vrata ZK so opremljena s ključavnico in s pocinkanimi zgornjimi deli tečajev s sijajem V 0020, ki so fiksno priviti v ojačevalne vložke; vrata so dobavljena brez kljuk.

### Kot samo vratno krilo ali kot vgradno pripravljen element s podbojem

Notranja vrata ZK so na voljo kot samostojno vratno krilo ali kot vgradno pripravljen vratni element, torej z garnituro kljuk in s specialnim kotnim podbojem v standardni beli barvi.

### Rahlo in tiho zapiranje

Vrata so opremljena z vdolbno ključavnico z garnituro kljuka / bunka v skladu z DIN 18251, razred 3, s profilnim cilindrom (dolžina trna 55 mm). Serijsko opremljena s plastičnim zatikom in jeklenim zapahom, z vložkom klasične ključavnice in bradatim ključem, po naročilu tudi s profilnim cilindrom, se vrata ZK zapirajo mehko in tiho.

### Fleksibilno pri montaži

Zaradi višinske izenačitve in možnosti individualnega kreiranja površine so vrata ZK kar najbolj primerna za prenovitvena dela v vseh prostorih, od kleti do podstrešja. Vrata je mogoče vgraditi fleksibilno v obstoječe standardne podboje in vse Hörmannove jeklene podboje (pripravljene za tečaje serije V 8000).



- 1 Kartonasto satje
- 2 Lepilo
- 3 Pocinkana plast
- 4 Jeklo
- 5 Prašni premaz / Folijski premaz



Gladko, svilnato mat površino vrat lahko oblikujete individualno.



Vratno krilo je možno skrajšati v spodnjem delu. S tem višinskim izenačenjem do 20 mm so ta vrata primerna za vsako vrsto prenove.

### Dodatna oprema

Stran 28



### Barve in površine z imitacijo

Stran 27

### Pregled velikosti

Stran 30

# OIT 40

## Robustna notranja vrata za visoke zahteve

Kakovostna notranja vrata OIT 40 so posebno robustna, oblikovno stabilna in vzdržljiva. Priporočljiva so za zelo pogostno vsakdanjo rabo na področju industrije, trgovine in obrti, za urade, šole in vojašnice. Z različnimi izvedbami polnil izpolnjujejo tudi posebne zahteve glede protihrupne zaščite in toplotne izolacije.

<b>Protivlomna zaščita</b>
☆☆☆☆☆
<b>Toplotna izolacija</b>
★★☆☆
<b>Zvočna izolacija</b>
★★☆☆
<b>Ognjevarnost</b>
<b>Dimotesnost</b>
<b>Obremenitev</b>
★★★★★
<b>Oblikovna stabilnost</b>
★★★★★
★ Pri serijski opremi
☆ Pri opsijski opremi



## Seznam lastnosti proizvoda

### Notranja vrata za

- pisarniške prostore
- šolske prostore
- industrijske prostore

### Vratno krilo ali posamičen vratni element, pripravljen za vgradnjo

Vratno krilo in podboj, pocinkana in lakirana v standardno beli barvi (podobno RAL 9016)

#### 1- ali 2-krilna

#### Toplotna izolacija

$U_D = 2,1 \text{ W}/(\text{m}^2 \cdot \text{K})^*$   
s cevastim ivernim polnilom  
 $U_D = 1,7 \text{ W}/(\text{m}^2 \cdot \text{K})^*$   
z opsijskim polnilom iz mineralne volne, dvojnimi ustničnim tesnilom in aluminijastim polkrožnim pragom

#### Zvočnoizolacijska

$R_w$  ca. 32 dB\*  
s cevastim ivernim polnilom  
 $R_w$  ca. 38 dB\*  
z opsijskim polnim ivernim polnilom in pogrezljivim talnim tesnilom

#### Klimatski razred III

skladno z RAL-RG 426

#### Obremenitveni razred S

skladno z RAL-RG 426

#### Protivlomna RC 2 (opsijsko)

DIN EN 1627

\* Pri 1-krilnih vratih v povezavi s kotnim podbojem in brez zasteklitve

### Kot vratno krilo ali vratni element

Vrata OIT 40 so vam na voljo kot samostojno vratno krilo ali pa kot vratni element, pripravljen za vgradnjo. Vratno krilo je na voljo s ključavnico in s pocinkanimi zgornjimi deli tečajev s sijajem V 0026 WF, ki so fiksno priviti v ojačevalne vložke. Vratni element je sestavljen iz vratnega krila, vključno z garnituro kljuk in serijskim specialnim kotnim podbojem iz pocinkane jeklene pločevine, debeline 1,5 mm, z osnovnim prašnim premazom, standardno bele barve (podobno kot RAL 9016).

#### Oprema podboja

Podboj je opremljen s 3-stranskim tesnilom EPDM, privarjenimi spodnjimi deli tečajev in zidnimi sidrnimi vložki. Na voljo so vrata tako s kotnim in objemnim kakor tudi s slepim podbojem, lahko pa jih vgradite v obstoječi standardni podboj ali v vsak Hörmann jekleni podboj.

#### Tečaji vrat v sistemu gradnje po želji

S serijskimi tridelnimi tečaji brez vzdrževanja je mogoče vrata optimalno nastaviti. Opcijsko so vam na voljo tudi tridimenzionalno nastavljeni tečaji VX.

#### Vdolbna ključavnica z garnituro kljuka/bunka

Ključavnica je pripravljena za profilni cilindar (globina ključavnice 55 mm) in izpolnjuje vse zahteve v skladu z DIN 18251. Oprema zajema plastični zatik in jekleni zapah, vložek navadne ključavnice in ključ. Po naročilu je ključavnica na voljo tudi s profilnim cilindrom.

### Dobra kombinacija jekla in lesa: posebno robustna vratna krila s tremi izvedbami polnil

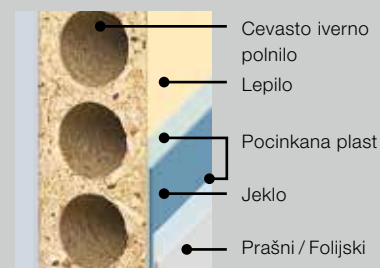

Cevasto iverno polnilo (standardno)

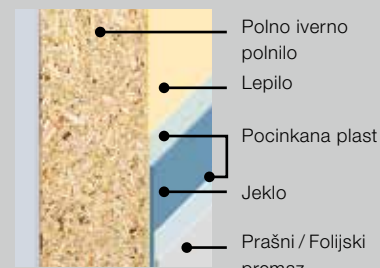

Polno iverno polnilo (opsijsko) za boljšo protihrupno zaščito

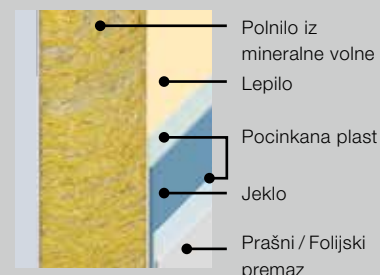

Polnilo iz mineralne volne (po naročilu) za boljšo toplotno izolacijo

Dodatna oprema Stran 28



Barve in površine z imitacijo Stran 27

Pregled velikosti Stran 30

# Oprema daje poseben akcent

Oblike zasteklitve za notranja vrata ZK in OIT 40



**Okrogla zasteklitev**  
Ø 300 ali 400 mm,  
krtačeno nerjavno  
jeklo



**Zasteklitev slika 5**  
Aluminij, eloksiran  
v naravnem tonu  
(E6 / EV 1)



**Zasteklitev slika 6**  
Aluminij, eloksiran  
v naravnem tonu  
(E6 / EV 1)



**Zasteklitev slika 7**  
Aluminij, eloksiran  
v naravnem tonu  
(E6 / EV 1)



**Zasteklitev slika 8**  
Aluminij, eloksiran  
v naravnem tonu  
(E6 / EV 1)



**Zasteklitev slika 9**  
Aluminij, eloksiran  
v naravnem tonu  
(E6 / EV 1)

## Steklo v vratih

Vsa notranja vrata ZK in OIT 40 so na voljo tudi z zasteklitvijo v prikazanih strukturah kot svetlo žično steklo z vzorcem debeline 7 mm, enojno ali vezano varnostno steklo, 6 mm.

Pri izvedbi zasteklitve na mestu vgradnje upoštevajte debelino stekla 4 – 6 mm. Okrogla zasteklitev je lahko samo tovarniško izvedena.



Master-Point



Master-Carré

Opcijska dodatna oprema za notranja vrata ZK in OIT 40



Plastična  
prezračevalna rešetka  
(455 × 90 mm)

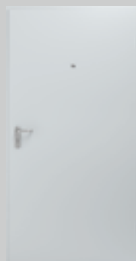

Vratno kukalo  
s širokim kotom

Opcijske garniture kljuk za notranja vrata ZK in OIT 40 različnih oblik in površin



Garnitura kljuka / bunka,  
rozeta, pripravljeno  
za profilni cilindar,  
bela plastika



Garnitura kljuk z rozetami  
iz nerjavnega jekla



Garnitura  
kljuka / bunka,  
s kratkim ščitom,  
aluminij, eloksiran  
v naravnem tonu



# Cenovno ugodne barve

Jeklena vrata Hörmann so vam na voljo tako v cenovno ugodnih, prednostnih barvah, v vseh barvah lestvice RAL kot tudi v kakovostnih imitacijah. Površine so obdelane s kakovostnim osnovnim premazom (pri zunanjih vratih lakirane) in zato posebno odporne in vzdržljive.

● = standardno, ○ = opcijsko

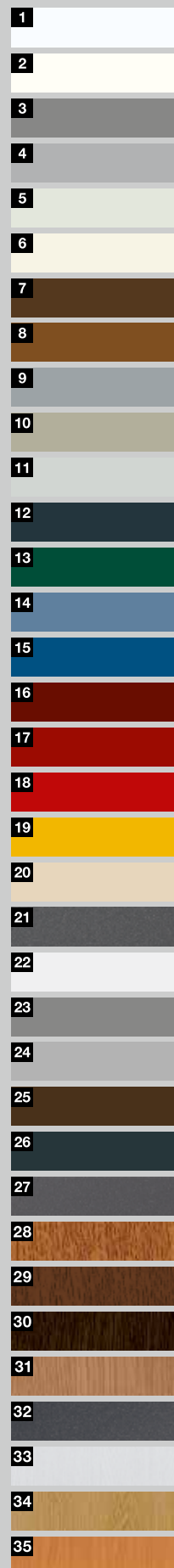

Cenovno ugodne barve		KSI Thermo46, MZ Thermo65, MZ Thermo46	KSI 40-1	H3 OD	ZK, OIT 40	MZ, H8-5
1	RAL 9016 standardno bela (standard)	●	●	○	●	○
2	RAL 9010 čisto bela			○		
3	RAL 9007 temna barva aluminija	○		○		
4	RAL 9006 svetla barva aluminija	○	○		○	
5	RAL 9002 sivobela	○		●		●
6	RAL 9001 kremno bela	○				
7	RAL 8028 terra rjava	○	○		○	
8	RAL 8003 ilovnato rjava	○	○		○	
9	RAL 7040 okensko siva	○	○		○	
10	RAL 7035 svetlosiva	○	○	○	○	○
11	RAL 7032 kremenčasto siva					○
12	RAL 7016 antracit siva	○	○	○	○	○
13	RAL 6005 zelena kot mah	○	○		○	
14	RAL 5014 golobje modra	○	○		○	
15	RAL 5010 modra kot encijan	○				
16	RAL 3004 škrlatno rdeča	○				
17	RAL 3003 rubinasto rdeča	○	○		○	
18	RAL 3000 ognjeno rdeča	○		○		
19	RAL 1015 barva svetle slonovine	○	○		○	
20	RAL 1004 zlatorumena					○
21	CH 703 antracit metalik	○				
	RAL po naročilu		○	○	○	
<b>Matt deluxe</b>						
22	CH 9016 Matt deluxe, standardno bela	○				
23	CH 9007 Matt deluxe, temna barva aluminija	○				
24	CH 9006 Matt deluxe, svetla barva aluminija	○				
25	CH 8028 Matt deluxe, terra rjava	○				
26	CH 7016 Matt deluxe, antracit siva	○				
27	CH 703 Matt deluxe, antracit metalik	○				
<b>Imitacije</b>						
28	Golden Oak, srednje rjava, zlatorumena imitacija hrasta	○	○		○	
29	Dark Oak, imitacija hrasta, v barvi oreha	○	○		○	
30	Night Oak, intenzivno temna imitacija hrasta	○	○		○	
31	Winchester Oak, imitacija hrastovih grč naravne barve	○	○		○	
32	Titan Metallic CH 703, s kovinskim učinkom	○				
33	Beli jesen (primerno samo za notranje prostore)		○		○	
34	Svetli hrast (primerno samo za notranje prostore)		○		○	
35	Bukev (primerno samo za notranje prostore)		○		○	

## Zanesljivi in cenovno ugodni podboji

Jekleni podboji Hörmann so posebno vzdržljivi in lahko brez škode prenesejo npr. tudi kakšno „nesrečo“ z otroškim vozilom ali udarec s kakšnim trdim predmetom. Vroče pocinkano površino, obdelano s temeljnim premazom, je mogoče individualno prelakirati in tako kar najbolje uskladiti z videzom uporabljenih jeklenih ali lesenih vrat. Po naročilu lahko dobite podboje tudi v izvedbi s kakovostnim prašnim premazom v vseh barvah RAL.



## Seznam lastnosti proizvoda

**Kotni in objemni podboji**  
za vratna krila s pripiro,  
debeline 40 mm

**Montažni standardni  
podboji**, pocinkani in  
obdelani s prašnim  
osnovnim premazom  
v svetlosivi barvi  
(podobno kot RAL 7035)

### Izvedbe

- zavarjeno in pripravljeno  
za vgradnjo
- za pritrnitev z vtičnimi  
vijaki

### Vgradnja v

- zidano steno
- montažno steno

### Kotni ali objemni podboj

Kje želite uporabiti notranja vrata? Od tega je odvisna izbira podboja. Za zidane stene, npr. v kleti, zadostuje cenovno ugodni kotni podboj. Za bivalne prostore priporočamo objemni podboj. Za montažne stene se vedno uporabijo objemni podboji in so tako idealni za suho montažo na podstrešju.

### Pritrjeno z varjenjem ali vtičnimi vijaki

Vsi standardni podboji Hörmann za zidane in montažne stene so pripravljene za vgradnjo z varjenjem ali vtičnimi vijaki – priročno pakirani za prevoz z osebnim avtomobilom – in kar najboljše pripravljene za enostavno montažo v lastni izvedbi.

### Raznolikost je naša prednost

Za vas imamo vse vrste podbojev, npr. podboje vrat, oken ali za prehode iz prostora v prostor. Možne so tudi kombinacije s segmentnim, okroglim ali členkastim lokom ali kombinacija z osvetlobo in nadsvetlobo. Vsi podboji so na voljo v končno lakirani izvedbi v vsaki barvi barvne lestive RAL ali v zelo elegantni izvedbi iz nerjavnega jekla. Z veseljem vam svetujemo.

### Fleksibilno, z dolgo življenjsko dobo, lepo oblikovano: podboj VarioFix

Za jekleni podboj Hörmann VarioFix s polnilom od sedaj naprej mejne tolerance za stene do 20 mm niso več problem: različne debeline sten pri prenovi ali novogradnji se z nastavljivim okrasnim utorom izravnajo. Tako enostavno montiran kot leseni podboj izstopa jekleni podboj s polnilom dodatno, kar zadeva dolgo življenjsko dobo in dizajn. Visoko stopnjo odpornosti in elegantno obliko, v kombinaciji z načinom montaže kot pri lesenem podboju daje samo podboj VarioFix.

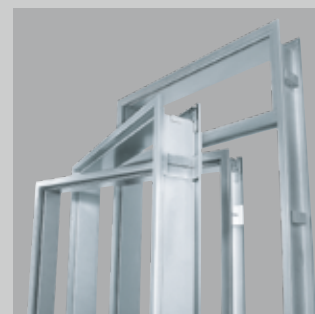

Kotni in objemni podboji



Podboj za pritrnitev z vtičnimi vijaki



Objemni podboj VarioFix

Slika spodaj:

podboj za steklena in lesena drsna vrata, katerih vodilo je v steni.



# PREGLED VELIKOSTI JEKLENIH VRAT

Standardne velikosti	Zunanja vrata					Notranja vrata			
	Varnostna vrata		Večnamenska vrata		Ognjevarna vrata	Ognjevarna vrata	Ognjevarna vrata	Notranja vrata	Notranja vrata
	KSI Thermo46	KSI 40-1	MZ Thermo46 / MZ Thermo65	MZ	H3 OD	H3 OD	H8-5	ZK	OIT 40
<b>1-krilna vrata</b>									
750 × 875							●		
800 × 800							●		
875 × 875							●		
875 × 1000							●		
875 × 1250							●		
625 × 2000								●	●
625 × 2125								●	●
750 × 1750				●			●		
750 × 1875		●		●			●	●	●
750 × 2000		●		●			●	●	●
750 × 2125		●						●	●
800 × 1800				●			●		
800 × 1875				●			●		
800 × 2000				●			●		
875 × 1750				●			●		
875 × 1800				●			●		
875 × 1875		●		●			●	●	●
875 × 2000	■	●	■	●	●	●	●	●	●
875 × 2125	■	●	■	●	●	●	●	●	●
1000 × 1875		●		●	●		●	●	●
1000 × 2000	■	●	■	●	●	●	●	●	●
1000 × 2100	■		■						
1000 × 2125	■	●	■	●	●	●	●	●	●
1000 × 2250					●	●			
1000 × 2500					●	●			
1100 × 2100	■		■						
1125 × 2000									
1125 × 2125				●	●	●		●	●
1250 × 2000				●	●	●		●	●
1250 × 2125				●	●	●		●	●
1250 × 2250					●	●			
1250 × 2500					●	●			
<b>2-krilna vrata</b>									
1500 × 2000				●		●		●	●
1500 × 2125					●	●		●	●
1500 × 2250						●			
1500 × 2500						●			
1750 × 2000				●	●	●		●	●
1750 × 2125								●	●
2000 × 2000				●	●	●		●	●
2000 × 2125				●	●	●		●	●
2000 × 2500					●	●			
2125 × 2125					●	●			
2250 × 2125					●	●			
2250 × 2250					●	●			
2500 × 2500					●	●			
2750 × 2500						●			
3000 × 2500						●			



Nestandardne velikosti	Zunanja vrata						
	Varnostna vrata		Večnamenska vrata				Ognjevarna vrata
Mere za naročilo	KSI Thermo46	KSI 40-1	MZ Thermo46 / MZ Thermo65			MZ	
			TPS 011 / THP 011	TPS 021	TPS 051 / THP 051		
<b>1-krilna vrata</b>							
Širina	■ 832 – 1250	● 625 – 1250	■ 700 – 1250	■ 700 – 1250	■ 875 – 1250	● 625 – 1250	● 625 – 1250
Višina	■ 1875 – 2250	● 1700 – 2250	■ 1750 – 2250	■ 1875 – 2250	■ 1875 – 2250	● 1570 – 2134	● 1750 – 2500
<b>2-krilna vrata</b>							
Širina						● 1250 – 2250	● 1375 – 2500
Višina						● 1570 – 2134	● 1750 – 2500

Nestandardne velikosti	Notranja vrata			
	Ognjevarna vrata	Ognjevarna vrata	Notranja vrata	Notranja vrata
Mere za naročilo	H3 OD	H8-5	ZK	OIT 40
<b>Loputa</b>				
Širina		● 625 – 1000		
Višina		● 800 – 1749		
<b>1-krilna vrata</b>				
Širina	● 625 – 1500	● 625 – 1000	● 500 – 1250	● 625 – 1250
Višina	● 1750 – 2500	● 1750 – 2125	● 1500 – 2250	● 1500 – 2250
<b>2-krilna vrata</b>				
Širina	● 1375 – 3000		● 1500 – 2500	● 1500 – 2500
Višina	● 1750 – 2500		● 1500 – 2250	● 1500 – 2250

Pri naročilu morate navesti vrsto okovja.

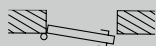

DIN levo



DIN desno



Aktivno krilo DIN desno

Vse mere v mm

● = gradbeni standard

■ = zunanja mera okvirja

Večnamenska vrata MZ Thermo46 / MZ Thermo65, zunanja varnostna vrata KSI Thermo46

Navpični prerez

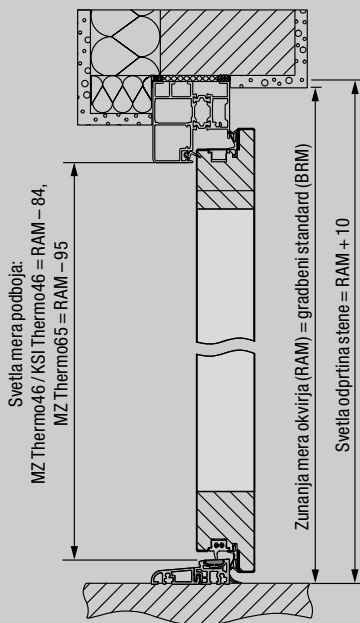

Vodoravni prerez

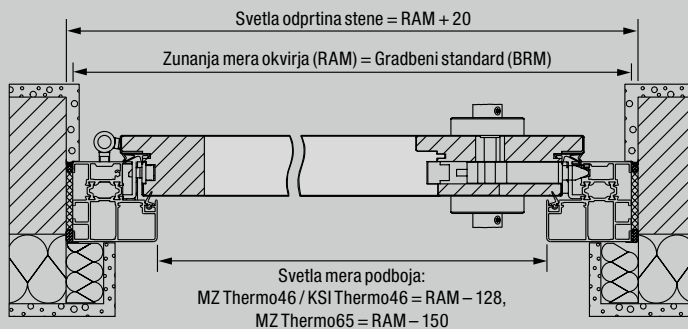

\* Svetla širina prehoda se pri odpiralnem kotu 90°, ne oziraje se na držala in kljuke, zmanjša za 2 mm.

Montažne variante

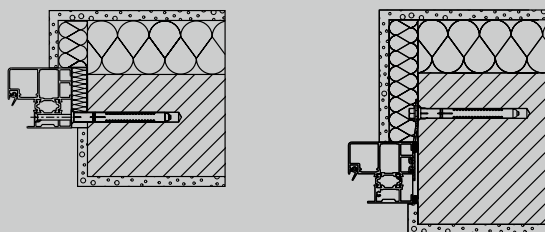

Slepi podboj

Vgradnja v zidano steno  
montaža na špaletu

Slepi podboj

Montaža s sidri

Varnostna vrata KSI 40-1

Navpični prerez

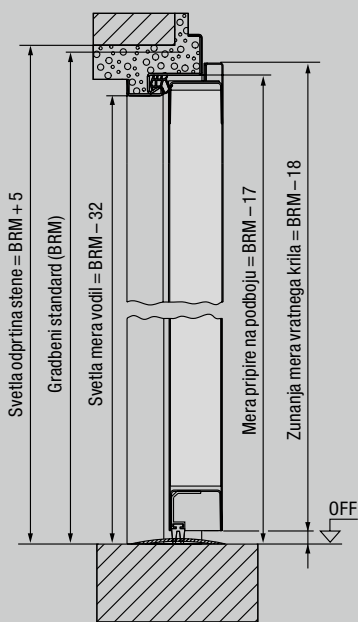

Vodoravni prerez

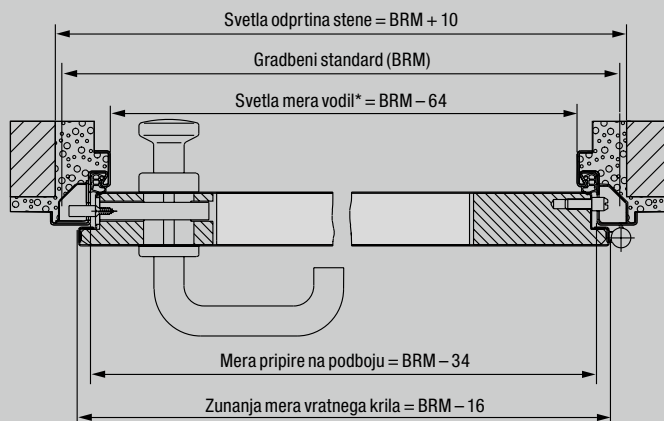

\* Svetla širina prehoda se pri odpiralnem kotu 90°, ne oziraje se na držala in kljuke, zmanjša za 2 mm.

Montažne variante

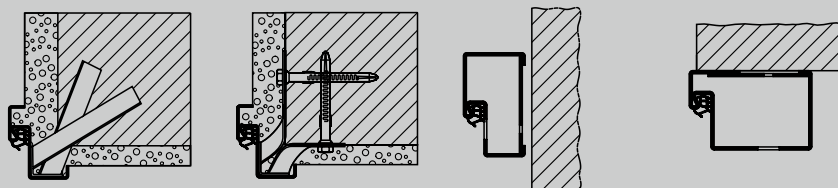

Vgradnja s potisnim  
moznikom

Vgradnja s sidrnimi  
vložki

Slepi podboj za  
vgradnjo v odprtino  
(profil 21101)

Slepi podboj za montažo  
na steno (profil 006)  
preizkušeno na strani  
zapiranja

## Večnamenska vrata MZ, ognjevarna vrata H8-5

### Navpični prerez

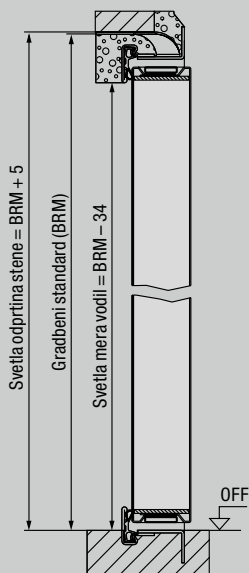

### Vodoravni prerez

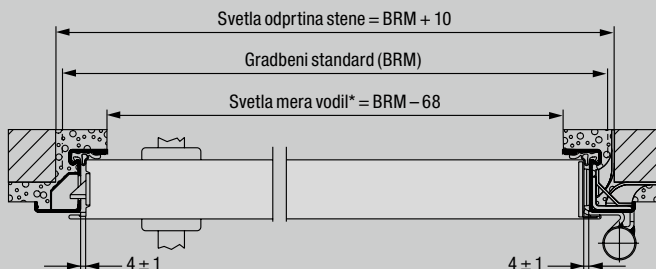

\* Svetla širina prehoda se pri odpiralnem kotu 90°, ne oziraje se na držala in kljuke, zmanjša za 25 mm.

### Montažne variante

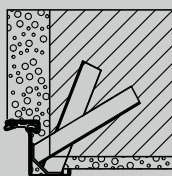

Vgradnja s potisnim moznikom

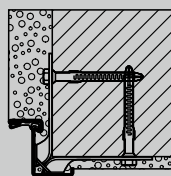

Vgradnja s sidrnimi vložki

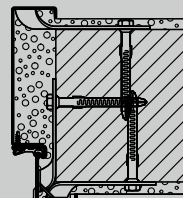

**Kotni in nasprotni podboj**  
Vgradnja s sidrnimi vložki

## Ognjevarna vrata H3 OD

### Navpični prerez

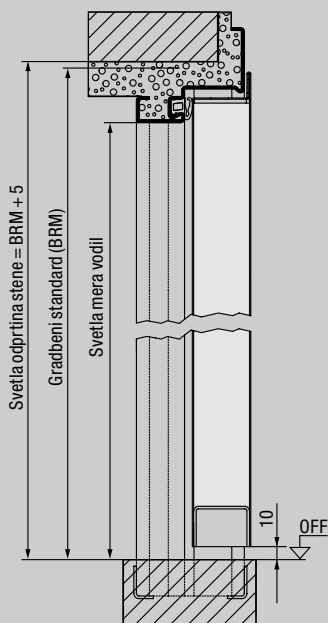

### Vodoravni prezezi

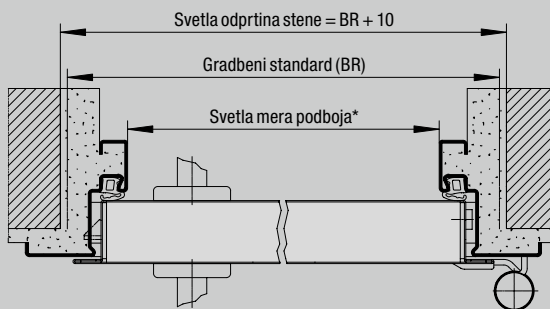

\* Svetla širina prehoda se pri odpiralnem kotu 90°, ne oziraje se na držala in kljuke, zmanjša za 113 mm (ozka pripora) ali 103 mm (široka pripora).

### Montažne variante

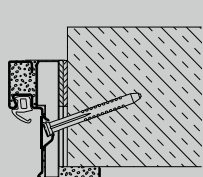

**Diagonalna pritrditev**  
(fasadna opeka / beton)

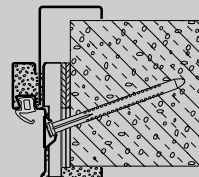

**Diagonalna pritrditev**  
z nasprotnim podbojem  
Vario B53 kot dvodelni  
objemni podboj  
(porobeton)

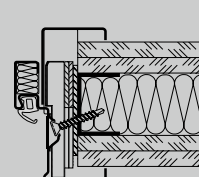

**Diagonalna pritrditev**  
(porobeton)

Notranja vrata ZK

Navpični prerez

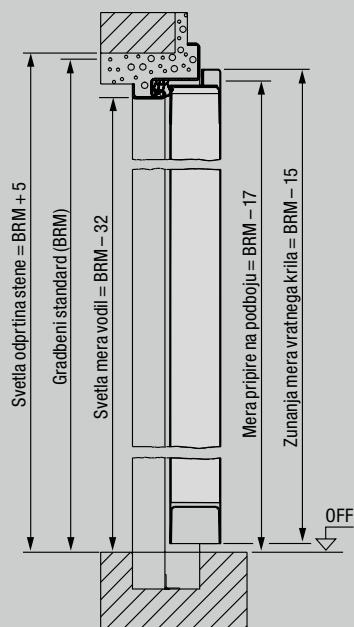

Vodoravni prerez

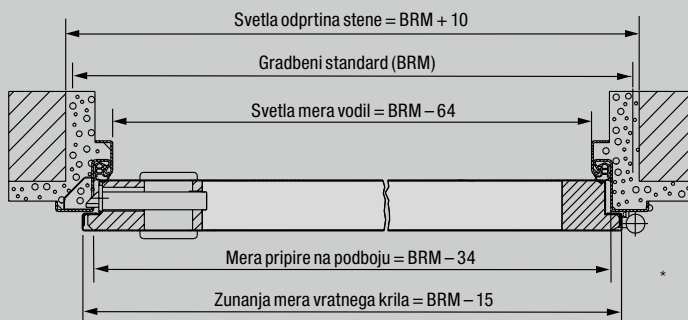

\* Svetla mera podboja = BR širina - 64 mm, BR višina - 32 mm. Svetla širina prehoda se pri odpiralnem kotu 90°, ne oziraje se na kljuko in držala, zmanjša za 2 mm.

Montažne variante

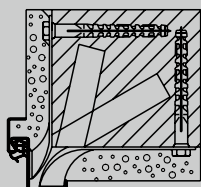

**Kotni podboj**  
Vgradnja v zidano steno  
Zidni sidni vložki

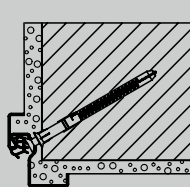

**Specialni kotni podboj**  
Montaža z vložki skozi žlebičasto podlago

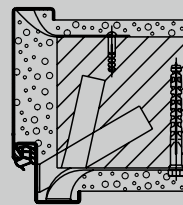

**Objemni podboj**  
Vgradnja v zidano steno  
Zidni sidni vložki

Notranja vrata OIT 40

Navpični prerez

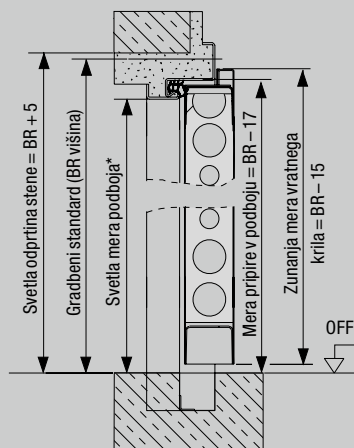

Vodoravni prerez

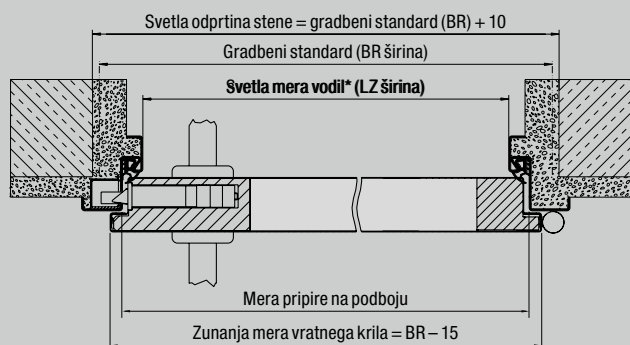

\* Svetla mera podboja = BR Breite - 64 mm, BR višina - 32 mm. Svetla širina prehoda se pri odpiralnem kotu 90°, ne oziraje se na kljuko in držala, zmanjša za 2 mm.

Montažne variante

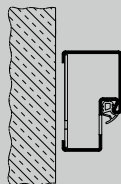

**Slepi podboj**  
s pritrdilnimi sponami za vgradnjo v odprtino (profil 21101)

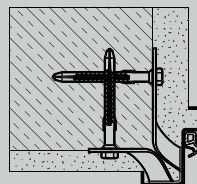

Vgradnja s potisnim moznikom (montaža z mozniki)



# PREGLED VELIKOSTI PODBOJEV IN STENSKIH PRIKLJUČKOV ZA PODBOJE

Podboji	Kotni podboj	Objemni podboj
Mere za naročilo (gradbeni standard)		
625 × 2000	●	●
750 × 2000	●	●
875 × 2000	●	●
1000 × 2000	●	●
625 × 2125	●	●
750 × 2125	●	●
875 × 2125	●	●
1000 × 2125	●	●

Objemni podboj	zidana stena	montažna stena	Mavčne plošče
Vgradne debeline (MW)			
75		●	
80	●		●
100	●	●	●
125		●	
130	●		
145	●		
150		●	
160	●		
180	●		
205	●		
270	●		
290	●		
330	●		

Kotni podboj  
DIN 18111 za zidano  
steno

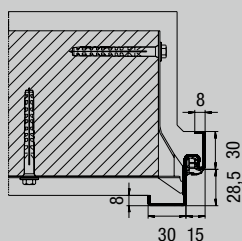

Profil 11100

Objemni podboj  
DIN 18111 za zidano  
steno

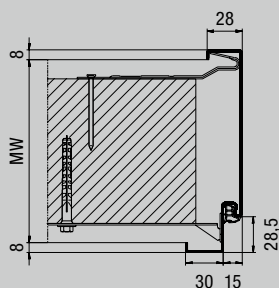

Profil 21100

Objemni podboj B 45  
za mavčne plošče

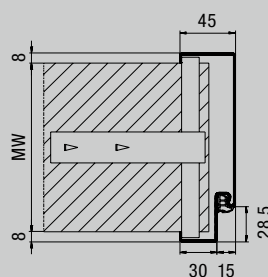

Profil 21101

Objemni podboj  
za montažne stene

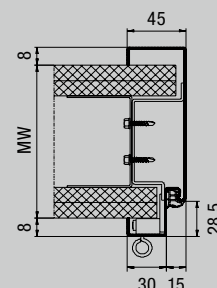

Profil 21120

Objemni podboj za hitro  
vgradnjo v montažno steno  
Tridelni, za naknadno vgradnjo

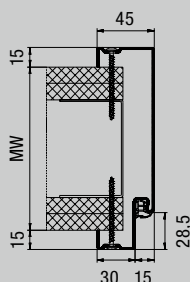

Profil 21120, zrcalno privijačenje

Dvodelni objemni podboj  
za montažne stene  
Za naknadno vgradnjo

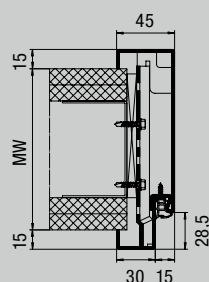

Profil 21180, s pripiro

Jekleni podboj VarioFix  
s polnilom  
Za naknadno vgradnjo

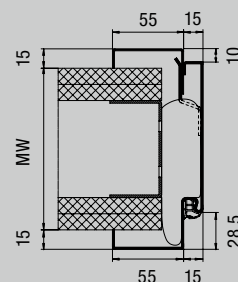

Profil 31103, s pripiro

Vse mere v mm



# Odkrijte novo prijetnost bivanja: s kakovostnimi sobnimi vrati

Sobna vrata Hörmann poskrbijo v vašem domu za posebno prijetnost bivanja. Hörmann vam ponuja obsežen program: lepo oblikovane motive vrat, raznolike izvedbe kljuk in bogato izbiro površin. Površina Duradecor z najvišjo odpornostjo proti udarcem prepriča na primer s preprostostjo čiščenja in neobčutljivostjo.

Vseeno, ali izberete klasično ali sodobno izvedbo, beli lak ali furnir iz pravega lesa, vrata s steklenimi elementi ali z aplikacijo iz nerjavnega jekla ali če se odločite za steklena vrata z enakim videzom kot pri lesenih vratih DesignLine – pri podjetju Hörmann boste našli natanko takšna sobna vrata, ki se najbolje ujemajo z vašo osebnostjo in vašo opremo.



Sobna vrata BaseLine



Sobna vrata DesignLine in steklena vrata



Sobna vrata v kasetnem stilu



Dodatne informacije so vam na voljo v našem katalogu Sobna vrata.



Sobna vrata ConceptLine







# Doživite kakovost Hörmann pri novogradnji in prenovi

S pomočjo podjetja Hörmann lahko brezskrbno načrtujete. Rešitve pri gradnji objektov, ki so vam na voljo, so kar najbolje medsebojno usklajene in ponujajo za vsako področje vrhunske izdelke z visoko stopnjo funkcionalnosti.

- **Garažna vrata**

Optimalno usklajena z vašim osebnim arhitekturnim stilom: dvizna ali sekcijska garažna vrata iz jekla ali lesa.

- **Pogoni vrat**

Uživajte izjemno udobje in protivlomno varnost s Hörmannovimi pogoni za garažna in dvoriščna vrata. Udobje Hörmannovih pogonov vrat pa lahko uživate tudi v svojih bivalnih prostorih.

- **Vhodna vrata**

V našem obsežnem programu aluminijastih vhodnih vrat boste našli ustrezen motiv po svojih željah.

- **Sobna vrata**

Kakovostna lesena in steklena vrata dajejo vašemu domu izjemno prijetnost in se harmonično vključujejo v celostno podobo vaših lastnih štirih sten.

- **Jeklena vrata**

Trdna vrata za vse prostore vaše hiše, od kleti do podstrešja.

- **Podboji**

Izberite iz obsežnega programa za novogradnjo, razširitev in prenavo.



Garažna vrata in pogoni



Vhodna vrata



Jeklena vrata

# Hörmann – kakovost brez kompromisov



Hörmann KG Amshausen, Nemčija



Hörmann KG Antriebstechnik, Nemčija



Hörmann KG Brandis, Nemčija



Hörmann KG Brockhagen, Nemčija



Hörmann KG Dissen, Nemčija



Hörmann KG Eckelhausen, Nemčija



Hörmann KG Freisen, Nemčija



Hörmann KG Ichtershausen, Nemčija



Hörmann KG Werne, Nemčija



Hörmann Alkmaar B.V., Nizozemska



Hörmann Legnica Sp. z o.o., Poljska



Hörmann Beijing, Kitajska



Hörmann Tianjin, Kitajska



Hörmann LLC, Montgomery IL, USA



Hörmann Flexon LLC, Burgettstown PA, USA



Shakti Hörmann Pvt. Ltd., Indija

Kot edini proizvajalec na mednarodnem trgu ponuja Hörmann vse pomembne sestavne elemente iz ene roke. Proizvodnja teh elementov poteka v zelo specializiranih tovarnah in temelji na najnovejših tehničnih dosežkih. S pomočjo prodajne in servisne mreže, ki pokriva vsa področja Evrope, ter s prisotnostjo v Ameriki in v Aziji, je Hörmann vaš močan mednarodni partner za zelo kakovostne sestavne elemente. S kakovostjo brez kompromisov.

**GARAŽNA VRATA**

**POGONI**

**INDUSTRIJSKA VRATA**

**NAKLADALNA TEHNIKA**

**NOTRANJA VRATA**

**OKVIRJI**

## **Hörmann Slovenija, d.o.o**

Petrovče 115 b  
3301 Petrovče  
Tel.: 03/71 20 600  
Faks: 03/71 20 620

E-pošta: info@hormann.si

## **PE Ljubljana**

Letališka cesta 29 c  
1000 Ljubljana  
Tel.: 01/24 45 680  
Faks: 01/24 45 684

Splet: www.hormann.si

## **PE Maribor**

Kavčičeva ulica 11  
2000 Maribor  
Tel.: 02/48 00 141  
Faks: 02/48 00 140

*#ljubimovrata*

**HÖRMANN**