



Notranja lesena in zastekljena vrata

Lesena vrata visokokakovostne mizarske izdelave
NOVO: brezžični pogon ključavnice Smartkey

HÖRMANN





VSEBINA

- 4 Kakovost blagovne znamke Hörmann
- 8 Dobri razlogi za proizvode Hörmann
- 16 BaseLine
 - Gladka površina Duradecor
 - Strukturirana površina Duradecor
 - Furnir iz pravega lesa
 - Lakirana površina
- 24 ConceptLine
 - Ultramatt
 - Gloss
 - Schiefer
- 28 DesignLine
 - Plain, Steel, Stripe, Rail
 - Inlay
 - Groove, Groove Glass
 - Pure
- 38 DesignLine
 - Georgia
 - Carolina
 - Virginia
- 46 GlassLine
- 52 TechnicLine
- 58 Brezžični pogon ključavnice SmartKey ■ **NOVO**
- 60 Pogon vrat PortaMatic
- 62 Izvedbe vratnih kril
- 64 VarioFix jekleni podboj
- 68 Izvedbe drsnih vrat
- 70 Svetlobni izrezi / osvetloba / nadsvetloba
- 72 Garniture kljuk
- 76 Držala drsnih vrat / okovje za v celoti zastekljena vrata
- 78 Površine
- 82 Konstrukcija vrat in podbojev
- 84 Pregledna tabela
- 86 Tehnični podatki

Prikazana vrata so delno opremljena z nestandardno opremo, zato ne ustrezajo vedno standardni izvedbi. Prikazane barve in površine lahko odstopajo zaradi tiskarsko-tehničnih vzrokov. Vsi podatki o barvah se nanašajo na posamezno barvo barvne lestvice RAL.

Avtorske pravice zaščitene. Ponatis, tudi izvlečki, samo z našim dovoljenjem. Pridržana je pravica do sprememb.

Odkrijte novo prijetnost bivanja: s kakovostnimi notranjimi lesenimi in zastekljenimi vrati

Naš dom je naše središče življenja, kraj, kamor se radi umaknemo, naša oaza dobrega počutja.

To nas kot družinsko podjetje spodbuja, da vam z našimi proizvodi, izdelanimi v Nemčiji, zagotovimo čisto poseben občutek »tu sem doma«. Kakovostna notranja lesena in zastekljena vrata imajo pri tem svoj doprinos in dajejo vašemu domu posebno prijetnost bivanja.

Naj bo klasična ali moderna izvedba, beli lak ali bukev, s steklenimi elementi ali aplikacijami iz nerjavnega jekla – Hörmann vam nudi natanko takšna notranja lesena in zastekljena vrata, ki se ujemajo z vašo opremo.





Tako boste našli ustrezna notranja lesena in zastekljena vrata

Pri nakupu notranjih vrat morate sprejeti nekatere odločitve. Katero različico vratnega krila naj izberem? Kateri material ustreza mojemu stilu in mojim potrebam?

Da boste ob nakupu vrat imeli pregled vseh možnosti, smo vam pripravili celovit seznam najpomembnejših detajlov, ki jih je ob nakupu notranjih vrat dobro upoštevati:



Izbira ustrezne površine

Večina proizvajalcev ponuja sobna vrata s furnirjem iz pravega lesa, z nanosom laka ali CPL premaza. Še posebno, če imate otroke in domače živali priporočamo, da stavite na posebej robustno površino Duradecor. Kakovostne površine je poleg tega lahko očistiti. Namig: vprašajte vašega prodajalca glede robov 4Protect, ki so odporni proti udarcem, saj ti dlje časa preprečujejo neželene poškodbe površine.

Bistvena je izbira polnila

Izbira polnila vratnega krila je odvisna od tega, kako pogosto se bodo vrata uporabljala in kakšna življenjska doba se pričakuje. Najboljše razmerje med ceno in zmogljivostjo ponuja polnilo iz cevaste iverne plošče. Poleg tega ponuja Hörmann kakovostna vratna krila iz polne iverke kot tudi cenovno ugodno iverno ploščo s cevastimi vodi in kartonasto satje. Več informacij vam je na voljo na strani 85.

Oblika vratnega krila

Izbirate lahko med vratnim krilom z utorom ali brez utora. Z utorom pomeni, da se rob vratnega krila v zaprtem stanju malenkost nasloni na okvir vrat. Brez utora pomeni, da je vratno krilo v zaprtem stanju površinsko izravnano z okvirjem vrat. Več informacij vam je na voljo na strani 10.

Kdor ima raje klasiko, največkrat izbere različico z utorom, medtem ko izvedba brez utora najbolj ustreza modernemu stilu opremljanja.

Vrsta okovja – kljuge, rozete in tečaji

Tako različna kot so sama vrata, so različne tudi garniture kljuk, ki jih lahko izberete po svojem okusu. Garniture kljuk so sestavljene iz kljuge in rozete. Hörmann kljuge in ključavnice so na voljo v številnih različnih oblikah in niansah legiranega jekla. Bleščeče, mat ali kombinacija obojega: izberite preprosto ustrezno garnituro kljuge za vašo notranjo opremo. Kdor ima raje moderno, lahko izbere kljuge v površinsko izravnani izvedbi, ki so poglobljene v vratno krilo – posebej eleganten videz brez izvrtine za ključavnico. K tem kljukam se najbolj prilegajo skriti tečaji, ki nevidno povežejo vratno krilo in okvir vrat med seboj.

Podboj vrat

Ustrežajoč lesenim vratom lahko lesen okvir, v strokovnem jeziku imenovan podboj, izberete v oglati ali zaobljeni obliki. Če imate otroke, se izplača sobna vrata kombinirati s podboji iz jekla. Ti so posebej vzdržljivi in lahko brez škode prenesejo npr. tudi kakšno »nesrečo« z otroškim vozilom, udarec s sesalcem ali zabojem s pijačo. Optično se jekleni podboj VarioFox ne loči od lesenega podboja.



Kakovostno vratno krilo iz polne iverne plošče



Elegantna, površinsko izravnana kljuka brez izvrtine za ključavnico



Vzdržljiv VarioFix jekleni podboj

»Dobro ime
si je treba
pridobiti.«

August Hörmann

Povsem v smislu ustanovitelja družbe dobite z imenom Hörmann pristno kakovost blagovne znamke z obsežnim tehničnim znanjem o proizvodni. Kajti družinsko podjetje gleda na več kot 80-letne izkušnje kot specialist za gradbene elemente in velja od vsega začetka za vašega partnerja pri gradnji in prenovi. Ne brez razloga sodi Hörmann na področju notranjih vrat med najuspešnejše ponudnike v Evropi. Vse to zagotavlja dober občutek pri nakupu Hörmann vrat za bivalne prostore.



1 Kakovostni proizvodi iz Nemčije

Konstrukcije vrat in podbojev so pri Hörmannu rezultat lastnega razvoja. Izdelujejo se v okviru menedžmenta kakovosti, varstva okolja, energije in varnosti pri delu skladno z DIN EN ISO 9001, 14001, 50001 in BS OHSAS 18001 v modernem obratu v Nemčiji. Poleg tega pa naši visokokvalificirani sodelavci intenzivno razvijajo nove proizvode, **nenehno dopolnjujejo obstoječe in jih izboljšujejo do podrobnosti.** Tako nastajajo patenti in edinstvene ponudbe na trgu.



2 Notranja vrata za generacije

Prepričani smo o naših proizvodih in zagotavljanju brezkompromisne kakovosti. Vam pa bodo Hörmann notranja in zastekljena vrata dolga leta v veselje, **saj boste za svoj dom izbrali dobesedno »vrata za vse življenje«.**

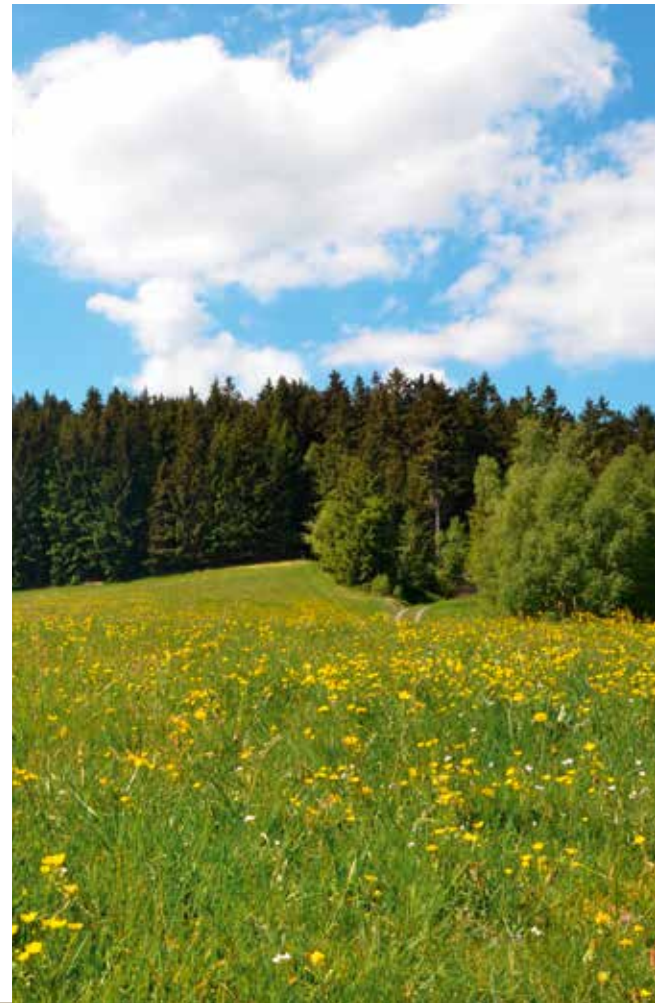

3 Pogled v prihodnost

Hörmann daje dober zgled. Zato pokriva podjetje več kot **100 % svojih energetskega potreb iz ekoloških virov**. Istočasno pa se bo z uvedbo inteligentnega in certificiranega sistema energetskega upravljanja letno zmanjšalo veliko ton CO₂. Tako se na primer z uporabo blok toplarn zmanjša izpust CO₂ za 1.400 t. Polega tega uporablja Hörmann za cenike trgovcev in pošiljanje pošte CO₂ nevtralni tisk. Nenazadnje pa nudi Hörmann proizvode za trajnostno gradnjo.



4 Raznolik program proizvodov

Kombinacije vratnih kril in podbojev za vsak okus

Pri Hörmannu najdete ustrezno izvedbo vrat za svoj individualni stil opremljanja. Ljubitelji klasike imajo rajši vratno krilo z utorom in okvir z zaobljenimi robovi **1**. Prijatelji jasnih linij izberejo isto kombinacijo z oglatimi robovi. Vratno krilo brez utora in okvir z oglatimi robovi delujeta prepričljivo s skoraj površinsko izravnanim videzom in poudarjata sodoben stil bivanja **2**.

5 Trojni prostorski koncepti: ConceptLine

Premišljeno in vsestransko: vrata linije ConceptLine vam **nudijo oblikovalske možnosti novih smeri**. Kombinirajte kakovostne površine Ultramatt, Gloss (visoki sijaj) in Schiefer z barvnimi variantami v standardno beli, svetlo sivi in antracit sivi. Več o podrobnostih glede robustnih površin, ki so enostavne za vzdrževanje, preberite na strani 24.



6 V celoti zastekljena vrata z nano-premazom

Si želite **s svetlobo preplavljen dom**? Potem so naša v celoti zastekljena vrata čisto prava izbira. Poleg elegantnega videza vrat je linija GlassLine prepričljiva tudi zaradi enostavnega čiščenja: vsi motivi s peskanim steklom so opremljeni z nano premazi, ki ne puščajo sledi prstnih odtisov.

Motivi Groove enakega videza

Če želite perfektno kombinacijo lesenih in steklenih vrat, so vam k motivom vrat DesignLine Groove na voljo v celoti zastekljena vrata enakega videza.

7 Jekleni podboj VarioFix z vložkom

Za nov Hörmann jekleni podboj VarioFix z vložkom mejne tolerance za razlike v debelini stene do 20 mm niso več problem. Različne debeline sten pri prenovi ali novogradnji se z nastavljivo pokrivno oblogo povsem enostavno izravnajo. Tako enostavno **montiran kot leseni podboj**, izstopa jekleni podboj s polnilom še posebej, kar zadeva dolgo življenjsko dobo in dizajn. Visoka odpornost in elegantna oblika brez vidnega oblaganja v kombinaciji s principom montaže lesenega podboja nudi samo VarioFix. Več informacij vam je na voljo na straneh 64 – 67.



8 Najvišja odpornost proti udarcem: površina Duradecor

Kakovostna površina vas bo navdušila: Duradecor očara z visoko stopnjo odpornosti proti udarcem, **ki je za 48 % boljša kot povprečje preizkušenih CPL površin drugih proizvajalcev.** Nadalje je površina neobčutljiva, enostavna za vzdrževanje in odporna proti vročini, tako da vam bodo ta vrata še dolgo v veselje.



9 Lepo in robustno: zaščita robov 4Protect

Naša lesena notranja vrata z oglatimi robovi in površina Duradecor v belem laku, svetlo sivi in antracit sivi so serijsko opremljena s kakovostno zaščito robov **4Protect**. 4-stranska zaščita robov je prepričljiva zaradi izstopajočih značilnosti:

1. visoka odpornost proti udarcem,
2. visoka odpornost proti drgnjenju,
3. visoka odpornost proti praskam.
4. Perfekten videz brez utorov, kar pomeni, da drugače kot pri običajnih vratih tukaj utori ne motijo odličnega videza vrat.



Tako so vaša lesena notranja vrata manj občutljiva na vsakodnevne obremenitve, zato vam bodo še dolgo v veselje.



10 Videti in otipati: struktura Duradecor

Fino strukturirane površine naredijo vidno otipljivo. **Marogasti vzorec lesa vratnega krila naredi** značilno strukturirano površino Duradecor otipljivo.



11 Neovirano bivanje: pogon vrat PortaMatic:

So vaše telesne zmogljivosti omejene ali pa si želite še več udobja? Potem opremite svoja vrata bivalnih prostorov z inovativnim pogonom PortaMatic. To vam bo omogočilo **avtomatsko odpiranje in zapiranje** vrat preko ročnega oddajnika ali tipkala, hkrati pa vam bo dodatno povečalo kvaliteto življenja. Več informacij od strani 60 naprej.

Avtomatska vrata za neoviran dostop in udobno bivanje

Ko naj dom ne postane le lep, ampak tudi udobno in praktično opremljen, potem igrajo tudi ustrezna vrata svojo vlogo. Vrata, ki so prilagojena potrebam in bivalni situaciji, lahko povečajo kvaliteto bivanja vseh prebivalcev v hiši. Poleg optike in udobja je pri vratih prav tako pomembna tema »dostop brez ovir«. Zaradi tega so avtomatizirane rešitve vrat vedno bolj v ospredju. S pogonom PortaMatic si z lahkoto izpolnite sanje o avtomatskih vratih: pogon za notranja vrata se lahko brez težav vstavi tudi v že vgrajena lesena in jeklena vrata, kar je še posebej primerno v najemniških stanovanjih.



Avtomatska vrata za več udobja

Avtomatska vrata so praktična v prostorih, ki se pogosto uporabljajo, ko nimate prostih rok. Vsakdo pozna situacijo, v kateri moramo s košaro za perilo ali polnim pladnjem v roki odpreti vrata. Rezultat: ali čisto perilo konča na tleh ali pa se razbije posoda, ker poskušamo vrata odpreti s komolcem. Avtomatska vrata so praktična tudi v vsakdanjiku vsake družine. So v pomoč staršem, da otroški voziček z lahkoto potisnejo skozi vrata in da nošenje nakupovalnih vrečk s polnimi rokami ne predstavlja več težav.

Avtomatska vrata poskrbijo za kvaliteto življenja

Avtomatizirana vrata niso le udobna, ampak so lahko tudi velika pridobitev za dom. Kdor je naprimer vezan na voziček ali potrebuje hojico, je zanj praktično, če se vrata odpirajo avtomatsko ali s pritiskom na gumb.

Kdor načrtuje za prihodnost, naj pomisli in poskrbi tudi za letom primerno bivanje. Z lahko namestljivim in cenovno ugodnim pogonom PortaMatic se lahko bivalni prostori hitro in preprosto preuredijo v letom primerne prostore brez ovir.



Upravljanje in varnost avtomatskih vrat

Vrata, ki jih poganja PortaMatic, lahko upravljate na več načinov. Poleg tipal in ročnih oddajnikov, ki jih lahko prav tako uporabite za avtomatizirana garažna vrata Hörmann, je vedno možno tudi ročno upravljanje s kljuko.

Poleg udobja igra seveda tudi varnost pomembno vlogo pri avtomatskih vratih. Zato poganja pogon PortaMatic vrata tako, da se lahko odpirajo in zapirajo z minimalno silo in se že pri najmanjšem odporu avtomatsko ustavijo. Poleg tega pa minimalna potrebna sila poskrbi za nizko porabo električnega toka.





Vsa lesena notranja vrata BaseLine so vam na voljo v štirih kakovostnih površinah:



Gladka površina Duradecor

Površina Duradecor z najvišjo odpornostjo proti udarcem je prava izbira za vaš dom. Ali eleganten odtenek bele, moderna siva ali prijetne dekoracije iz lesa, z ali brez svetlobnega izreza – tukaj zagotovo najdete notranja vrata po svojem okusu.

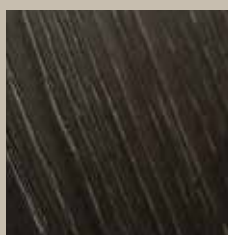

Strukturirana površina Duradecor

Struktura površine Duradecor stilno združuje občutek pravega lesa in udobno nego. Predstavlja naraven karakter lesa na nevsiljiv način: vzorec lesa se vtisne v vratno krilo in naredi značilno otipljivo strukturo lesa.

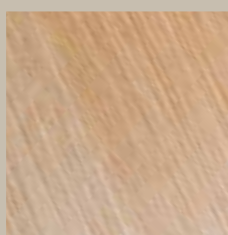

Furnir iz pravega lesa

Naravno, udobno, edinstveno – Hörmann furnirji iz pravega lesa so izdelani iz kakovostnega plemenitega lesa in so pravi unikatni.



Lakirana površina

Lesena notranja vrata z belo lakirano površino delujejo posebno elegantno in kakovostno. Hörmann lakirni premaz na beli osnovni plošči Duradecor zagotavlja enotno površino, pogled brez fug ter polno in briljantno barvo.





**Gladka površina
Duradecor
beli lak RAL 9016**
izvedba brez utora, z
zaščito robov 4Protect



**Gladka površina
Duradecor
svetlosiva RAL 7035,**
izvedba brez utora, z
zaščito robov 4Protect.



**Gladka površina
Duradecor
bela pomarančna
struktura**
izvedba z utorom



**Gladka površina
Duradecor
svetlosiva pomarančna
struktura**
izvedba z utorom

Lepo in robustno: zaščita robov 4Protect

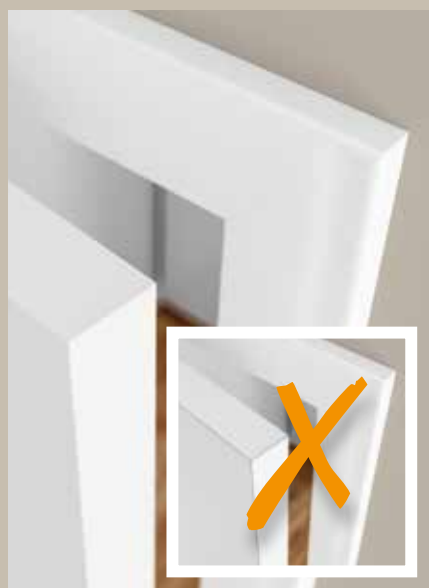

Naša lesena notranja vrata Baseline z oglatimi robovi in Duradecor površino v belem laku, svetlo sivi, z belo ali svetlosivo pomarančno strukturo in v barvi belega jesena, so serijsko opremljena s kakovostno zaščito robov 4Protect. 4-stranska zaščita robov je prepričljiva zaradi izstopajočih značilnosti:

1. visoka odpornost proti udarcem,
2. visoka odpornost proti drgnjenju,
3. visoka odpornost proti praskam.
4. Perfekten videz brez vidnih fug,
kar izpolnjuje najvišje optične zahteve.

Tako so vaša lesena notranja vrata manj občutljiva za vsakodnevne obremenitve.





**Gladka površina
Duradecor
beli jesen**
izvedba z utorom



**Gladka površina
Duradecor
italijanska akacija**
izvedba brez utora



**Gladka površina
Duradecor
kanadski javor**
s svetlobnim izrezom
LA 27, izvedba z utorom



**Gladka površina
Duradecor
francoska bukev**
izvedba z utorom



**Strukturirana površina
Duradecor
sivi hrast**
izvedba z utorom



**Strukturirana površina
Duradecor
španski hrast**
izvedba z utorom



**Strukturirana površina
Duradecor
beli hrast**
s svetlobnim izrezom
LA 24, izvedba z utorom



**Strukturirana površina
Duradecor
divji hrast**
izvedba z utorom



**Strukturirana površina
Duradecor
suovi hrast**
izvedba z utorom



**Strukturirana površina
Duradecor
temni hrast**
izvedba z utorom



**Strukturirana površina
Duradecor
oreh**
izvedba z utorom



**Strukturirana površina
Duradecor
krtačen in beljen hrast**
izvedba z utorom



**Furnir iz pravega lesa
javor**
s svetlobnim izrezom LA 9,
izvedba z utorom



**Furnir iz pravega lesa
beli hrast**
izvedba z utorom



**Furnir iz pravega lesa
bukev**
izvedba z utorom



**Strukturirana površina
Duradecor
krtačena pinija**
izvedba z utorom



▲ **Lesena vrata BaseLine**, beli lak RAL 9016, izvedba brez utora, brez izvrtine za ključavnico



**Lakirana površina
antracit siva RAL 7016**
s svetlobnim izrezom
LA 11, izvedba brez utora,
s skritimi tečajji



**Lakirana površina
bela RAL 9016**
izvedba brez utora



**Lakirana površina
svetlosiva RAL 7035**
izvedba brez utora



**Lakirana površina
čisto bela RAL 9010**
izvedba z utorom, z
opremo WC garniture

Kdaj se izplačajo drsna vrata?

Kdor se ukvarja z notranjim opremljanjem hiš in stanovanj, se slej kot prej vpraša, katera vrata naj uporabi v posameznih prostorih. Poleg klasičnih notranjih vrat, pri katerih se vratno krilo odpira v prostor, so na voljo tudi drsna vrata, ki se pomikajo ob steni ali v steno, kar pomeni prihranek prostora.

Takšna vrata so posebej praktična, če prostor v sobi ne zadošča za klasična vrata. Drsna vrata so pravi prostorski čudež in predstavljajo praktično udobje v lastnem domu.



Katere prednosti imajo drsna vrata?

- Lahko prihranijo prostor
- Lahko se neopazno pomikajo v steno

Katere vrste drsni vrat so na razpolago?

Drsna vrata za notranje prostore so na voljo v raznih izvedbah, med katerimi lahko izbirate glede na vašo bivalno situacijo. Na razpolago sta dve izvedbi, sestavljeni iz enojnih vrat (1-krilna) ali dvojnih vrat (2-krilna). Obe izvedbi se lahko:

- pomikata v steno
- pomikata ob steni

Krtačno tesnilo, ki je pri Hörmannu serijsko, in vstopno tesnilo v vstopnem okvirju preprečujeta širjenje vonjav iz kuhinje ter varujeta pred hrupom in prepihom. Po želji lahko drsna vrata opremite s ključavnico.

Možnosti uporabe drsni vrat

Pri uporabi drsni vrat domišljija ne pozna meja. Lahko jih uporabite za fleksibilno prostorsko razdelitev, kar poveča strukturo prostora. Tudi za majhna stanovanja so drsna vrata praktična rešitev, saj se vratno krilo ne odpira v prostor. S pomočjo drsni vrat se lahko na primer delovni prostor za domačo pisarno jasno loči od dneвне sobe. Kdor ima raje odprto kuhinjo in pri tem ne želi širjenje vonjav iz kuhinje po celotnem stanovanju, lahko vgradi drsna vrata med kuhinjo in jedilnico. Med kuhanjem je najbolje, če ostanejo vrata zaprta, ko pa hrano postrežete, pa lahko vrata preprosto odprete in izkoristite vse prednosti odprte kuhinje. Med dneвно sobo, jedilnico ali hodnikom vgrajena drsna vrata lahko ščitijo pred prepihom, njihova steklena izvedba pa daje prijeten občutek s svetlobo prežetega prostora.

Katere oblikovalske možnosti imate pri drsni vratih?

Posebej praktično: drsna vrata Hörmann so vam na voljo v številnih dizajnih in lahko jih prilagodite svojemu stilu. Dosegljiva so v vseh motivih BaseLine, DesignLine in GlassLine. Vrata BaseLine so brezčasno elegantna in ustrezajo vsaki notranji opre. Vrata DesignLine lahko uresničijo vaše individualne želje in vas prepričajo z različnimi možnimi elementi, kot so dodatki iz nerjavnega jekla, poglobljeni utori, moderna, v celoti zastekljena vrata ali furnir iz pravega lesa. Vrata GlasLine so posebej elegantna in vnašajo obilo svetlobe v vse prostore.

Več informacij o drsni vratih Hörmann najdete na straneh 90 – 91.





Čudež kombinacij za individualne možnosti oblikovanja

Modeli vrat linije ConceptLine poudarjajo s svojimi decentnimi barvami standardno bele, svetlosive in antracit sive ter s tremi kakovostnimi površinami Ultramatt, Gloss (visoki sijaj) in Schiefer sodoben in eleganten stil opremljanja.

Ultramatt

Posebno elegantna svilnato mat površina Duradecor je prepričljiva tako optično kot na otip na najvišji ravni. Površina Ultramatt povezuje visoko odpornost proti prstnim odtisom in umazaniji z do sedaj nedosegljivimi lastnostmi mat površine.

Gloss

Sijoči poudarki ali individualna nota – z visokosijajnimi površinami vam bo uspelo oboje: površina v kristalni optiki očara z edinstveno eleganco. Svetlobni efekti in odboji svetlobe poskrbijo za nezamenljiv ambient.

Schiefer

Doživite razliko z vsemi čutili: visokoodporna površina Schiefer, odporna proti udarcem in s strukturiranim oprijemom, je prava izbira, če cenite modern in prijeten dizajn bivalnega okolja. Kontrast mat in sijajnih odtenkov na reliefni strukturi ustvarja naravno igro barv.



Duradecor Ultramatt
antracit siva RAL 7016
izvedba z utorom



Gloss
antracit siva RAL 7016
izvedba z utorom

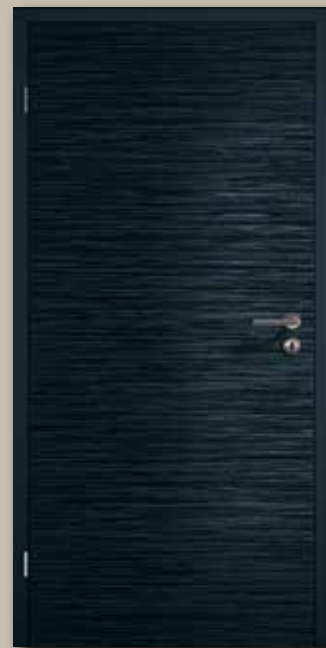

Duradecor skrilavec
antracit siv RAL 7016
izvedba z utorom

Lepo in robustno: zaščita robov 4Protect



Naša lesena notranja vrata z oglatimi robovi in Duradecor površino ultra mat, so serijsko opremljena s kakovostno zaščito robov 4Protect. 4-stranska zaščita robov je prepričljiva zaradi izstopajočih značilnosti:

1. visoka odpornost proti udarcem,
2. visoka odpornost proti drgnjenju,
3. visoka odpornost proti praskam.
4. Popolna optika brez fug, kar pomeni brez vidnih fug, za najvišje optične zahteve.

Tako so vaša lesena notranja vrata manj občutljiva za vsakodnevne obremenitve.





Duradecor Ultramatt
svetlosiva RAL 7035
izvedba z utorom



Gloss
svetlosiva RAL 7035
izvedba z utorom



Duradecor Schiefer
svetlosiva RAL 7035
izvedba z utorom



Duradecor Ultramatt
standardno bela RAL 9016
izvedba z utorom



Gloss
standardno bela RAL 9016
izvedba z utorom



Duradecor Schiefer
standardno bela RAL 9016
izvedba z utorom



Z izvedbo DesignLine boste izpolnili svoje sanje glede vrat



Plain

Z vdelanimi aplikacijami v videzu nerjavnega jekla daje motiv Plain elegantne poudarke.



Steel

Površinsko nameščene aplikacije v videzu nerjavnega jekla poskrbijo pri motivu Steel za modern dizajn.

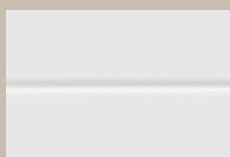

Stripe

Nevsiljiv dizajn in vendarle nekaj posebnega je motiv Stripe z vtisnjenimi utori.



Inlay

Površinsko izravnano vstavljene aplikacije oz. robovi v javorju ali bukvi so vrhunec motiva Inlay. Inlay motivi pričajo s harmoničnim videzom celote.

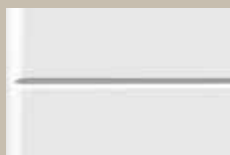

Groove

Zaradi fug, vrezkanih v vratno krilo, in kakovostnega lakirnega premaza je motiv Groove elegantna paša za oči.



GrooveGlas

Za perfektno kombinacijo lesa in stekla so vam pri motivih Groove na voljo motivi enakega videza kot pri steklenih vratih z enojnim varnostnim steklom.



Rail

Kombinacija lesa in stekla se priporoča kot idealen dodatek k motivom DesignLine lesenih vrat.





Stripe 15
Duradecor
beli lak RAL 9016
izvedba z utorom



Steel 14
Duradecor
beli lak RAL 9016
izvedba brez utora, s
skritimi tečajji



Steel 16
Duradecor
beli lak RAL 9016
izvedba z utorom



Steel 20
Duradecor
beli lak RAL 9016
izvedba z utorom



Steel 27
Duradecor
beli lak RAL 9016
izvedba z utorom



Steel 29
Duradecor
beli lak RAL 9016
izvedba z utorom



Rail 1
Duradecor
bela pomarančna
struktura
steklo z motivom 2 z
matiranimi površinama
izvedba z utorom



Rail 2
Duradecor
beli jesen
steklo Satinato
izvedba z utorom



▲ Lesena vrata DesignLine, Steel 16 Duradecor v belem laku RAL 9016, izvedba z utorom



Plain 14-7
Duradecor
beli lak RAL 9016
izvedba z utorom



Plain 23-7
Duradecor
beli lak RAL 9016
izvedba z utorom



Plain 27-7
Duradecor
svetlosiva RAL 7035
izvedba z utorom



Plain 29-7
Duradecor
svetlosiva RAL 7035
izvedba z utorom



Inlay 26
Furnir iz pravega lesa
bukev
izvedba brez utora



Rail 1
Furnir iz pravega lesa
bukev
steklo z motivom 2 z
matiranimi površinami
izvedba z utorom



Inlay 2
Furnir iz pravega lesa
beli hrast
izvedba z utorom



Rail 1
Furnir iz pravega lesa
beli hrast
steklo Satinato
izvedba z utorom



Inlay 12
Furnir iz pravega lesa
javor
izvedba brez utora, s
skritimi tečajji



Rail 2
Furnir iz pravega lesa
javor
steklo z motivom 2 z
matiranimi površinami,
izvedba z utorom



▲ Lesena vrata DesignLine Inlay 26, furnir iz pravega lesa, bukev, izvedba brez utora



Groove 15
beli lak RAL 9016
izvedba z utorom



GrooveGlass 15/5
ESG (enojno varnostno
steklo), peskano, prozorna
površina z matiranimi
črtami (5 mm širine)



GrooveGlass 15/5
ESG, peskano, matirana
površina s prozornimi
črtami (5 mm širine)



GrooveGlass 15/10
ESG (enojno varnostno
steklo), peskano, prozorna
površina z matiranimi
črtami (10 mm širine)



GrooveGlass 15/10
ESG, peskano, matirana
površina s prozornimi
črtami (10 mm širine)



Groove 13
Lakirana površina
beli lak RAL 9016
izvedba z utorom



GrooveGlass 13
ESG, peskano, prozorna
površina z matiranimi
črtami



Rail 1
Lakirana površina
beli lak RAL 9016
ESG, matirana površina s
prozornimi črtami, izvedba
z utorom



Groove 23
Lakirana površina
beli lak RAL 9016
izvedba z utorom



GrooveGlass 23
ESG, peskano, matirana
površina s prozorno črto



GrooveGlass 23
ESG, peskano, prozorna
površina z matirano črto



Groove 14
Lakirana površina
antracit siva RAL 7016
izvedba z utorom



GrooveGlass 14
ESG, peskano, prozorna
površina z matiranimi
črtami



GrooveGlass 14
ESG, peskano, matirana
površina s prozornimi
črtami



Groove 16
Lakirana površina
beli lak RAL 9016
izvedba z utorom



GrooveGlass 16
ESG, peskano, matirana
površina s prozornimi
črtami



Groove 29
Lakirana površina
beli lak RAL 9016
izvedba z utorom



GrooveGlass 29a
ESG, peskano, prozorna
površina z matirano črto



GrooveGlass 29
ESG, peskano, matirana
površina s prozornimi
črtami



GrooveGlass 29
ESG, peskano, prozorna
površina z matiranimi
črtami



Groove 31 ■ NOVO
Lakirana površina
beli lak RAL 9016
izvedba z utorom



Groove 21 ■ NOVO
Lakirana površina
beli lak RAL 9016
izvedba z utorom



Groove 44 ■ NOVO
Lakirana površina
beli lak RAL 9016
izvedba z utorom



Groove 85 ■ NOVO
Lakirana površina
beli lak RAL 9016
izvedba z utorom



▲ Lesena vrata DesignLine Groove 15, lak bele barve RAL 9016, izvedba z utorom, v celoti zastekljena vrata DesignLine GrooveGlass 15



Pure na strani
tečajev ■ NOVO
Duradecor
beli lak RAL 9016
izvedba brez utora, z
zaščito robov 4Protect



Pure sredina
Duradecor
beli lak RAL 9016
izvedba brez utora, z
zaščito robov 4Protect



Pure na strani
ključavnice ■ NOVO
Duradecor
beli lak RAL 9016
izvedba brez utora, z
zaščito robov 4Protect



Za ljubitelje klasike in dizajna



Georgia

Skladno s tradicionalno mizararsko tehniko se kakovostna profilna letev motiva vrat Georgia vstavi v poglobljeno polje v vratnem krilu, kar daje tem motivom zelo eleganten videz.



Carolina

Kasetni okvirji motiva vrat Carolina nastanejo z vtisnjanim profiliranjem v vratnem krilu. Visokokakovosten lak zagotavlja motivom enakomerno in briljantno barvno površino.



Virginia

Ta klasična izvedba vrat, imenovana tudi vrata s kasetnimi polji, je sestavljena iz konstrukcije okvirja, ki ima do 2 polji. Polja so lahko po izbiri zapolnjena s steklom ali leseno ploščo.



Georgia 1
Duradecor
beli lak RAL 9016
izvedba z utorom



Georgia 2
Duradecor
beli lak RAL 9016
izvedba z utorom



Georgia 3 ■ NOVO
Duradecor
beli lak RAL 9016
izvedba z utorom



Georgia 3 ■ NOVO
s svetlobnim izrezom
Duradecor
beli lak RAL 9016
izvedba z utorom



Georgia 4
Duradecor
beli lak RAL 9016
izvedba z utorom



Georgia 4 ■ NOVO
s svetlobnim izrezom
Duradecor
beli lak RAL 9016
izvedba z utorom



Georgia 5 ■ NOVO
Duradecor lak bele barve
RAL 9016
izvedba z utorom

**Individualni površini
Duradecor in Duradecor
Struktur**

Vrata DesignLine Georgia s površino Duradecor so vam na voljo v belem laku 9016, francoski bukvi, belem jesenu in italijanski akaciji. Možna je tudi dobava vrat v Duradecor strukturiranih imitacijah divjega, temnega, surovega in sivega hrasta, krtačenega in beljenega hrasta, belega hrasta in krtačene pinije.



Georgia 1
Furnir iz pravega lesa
beli hrast
izvedba z utorom



Georgia 2
Furnir iz pravega lesa
beli hrast
izvedba z utorom



Georgia 3 ■ NOVO
Furnir iz pravega lesa
beli hrast
izvedba z utorom



Georgia 4
Furnir iz pravega lesa
beli hrast
izvedba z utorom



Georgia 5 ■ NOVO
Furnir iz pravega lesa
beli hrast
izvedba z utorom

**Naravna površina s
furnirjem iz pravega lesa**
Vrata DesignLine Georgia s
furnirjem iz pravega lesa so
na voljo v površini beli
hrast.





Georgia 1 ■ NOVO
Lakirana površina
beli lak RAL 9016
izvedba z utorom



Georgia 2
Lakirana površina
beli lak RAL 9016
izvedba z utorom



Georgia 3 ■ NOVO
Lakirana površina
beli lak RAL 9016
izvedba z utorom



Georgia 4
Lakirana površina
beli lak RAL 9016
izvedba z utorom



Georgia 5 ■ NOVO
Lakirana površina
beli lak RAL 9016
izvedba z utorom

**Elegantna lakirana
površina**

Vrata DesignLine z lakirano
površino so dobavljiva v
belem laku RAL 9016.



Carolina 1
s svetlobnim izrezom LA
prečka 2 / 3
Lakirana površina
beli lak RAL 9016
izvedba z utorom



Carolina 2
Lakirana površina
beli lak RAL 9016
izvedba z utorom



Carolina 4
Lakirana površina
beli lak RAL 9016
izvedba z utorom



Carolina 5
Lakirana površina
beli lak RAL 9016
izvedba z utorom



Carolina 5
s svetlobnim izrezom
LA 3
Lakirana površina
beli lak RAL 9016
izvedba z utorom



Virginia 1
Imitacija, lak bele barve
z 1 zastekljenim poljem
izvedba z utorom



Virginia 2
Imitacija, beli lak
izvedba z utorom



Virginia 3
Imitacija, lak bele barve
s 3 zastekljenimi polji
izvedba z utorom



▲ Lesena vrata DesignLine Virginia 3, imitacija v belem laku, izvedba z utorom



Dobrodošli v s svetlobo preplavljenem domu

Steklena vrata niso samo elegantna in lepa, ampak naredijo vaš dom odprt in prijazen ter dajo vsakemu prostoru čisto poseben šarm. V celoti zastekljena vrata so vam na voljo po izbiri kot krilna vrata z lesenim podbojem ali s podbojem VarioFix ali pa kot drsna vrata z enojnim varnostnim steklom (ESG). Glede na motiv so steklena vrata opremljena z različnimi obdelavami stekla:



Sitotisk

Tukaj je dizajn združen z najboljšo oplemeniteno površino: posebno proti praskam odporna površina je enostavna za vzdrževanje in neobčutljiva na umazanijo.



Peskano

Če cenite individualnost: peskanje vriše fine motive v stekleno površino. Matirana površina, oplemenitena z nano premazom zagotavlja manj sledi prstnih odtisov.



Laserska tehnika

Ta obdelava stekla prepriča s finimi detajli in otenki. Zaradi globinskega učinka nastanejo fascinantni vtisi, ki so s sijajem steklenih vrat še poudarjeni.



Brušene reže

Za nevsiljiv videz, ki kljub temu pritegne pogled: žlebičasto brušena površina navdušuje s poglobitvami v steklu zaradi posebnega loma svetlobe - tako nastane fascinanten svetlobni efekt.



Corbus
ESG, peskano, prozorna površina z matiranimi pravokotniki



Corbus
ESG, peskano, matirana površina s prozornimi pravokotniki



Agesa
ESG, peskano, prozorna površina z matiranimi črtami



Samu
ESG, tehnično peskano, matirana in prozorna površina z matiranimi črtami



Aldo
ESG, peskano, matirana površina s prozornimi črtami



Karson
ESG, peskano, matirana površina s prozornimi črtami



Isa
ESG, laserska tehnika, prozorna površina z matiranimi črtami



Isa duo
ESG, laserska tehnika, prozorna površina z matiranimi črtami



Lines
ESG, laserska tehnika,
 prozorna površina z
 matiranimi črtami



Jada
ESG, peskano, prozorna
 in matirana površina s
 prozornimi in matiranimi
 črtami



Raff
ESG, peskano, prozorna
 površina z matiranimi
 črtami



Bamante
ESG, peskano, matirana
 in prozorna površina z
 matiranimi črtami



Liko
ESG, peskano, prozorna
 površina z matiranimi
 črtami



Lane
ESG, peskano, prozorna
 površina z matiranimi
 črtami



Saha
ESG, peskano, prozorna
 površina z matiranimi
 črtami



Gropus
ESG, V- žlebičasto
brušena površina,
 matirana površina s
 prozornimi črtami



Rika
ESG, sitotisk, prozorna površina z matiranimi pravokotniki



Wildlife
ESG, peskano, prozorna površina z matiranimi črtami



Nubia
ESG, peskano, matirana površina prehaja v prozorno površino



Lito
ESG, laserska tehnika, prozorna površina z matiranimi napisi



Privat
ESG, peskano, motiv po želji, slika: matirana površina s prozornim napisom



Graphic
ESG, peskano, prozorna površina z matiranimi črtami



Gisa
ESG, sitotisk, matirana površina s prozorno črto



▲ Steklena vrata GlassLine Gropus



Coco
ESG, V-žlebičasto
brušena površina,
matirana površina s
prozornimi črtami



Coco
ESG, V-žlebičasto
brušena površina,
matirana površina s
prozornimi črtami



Jil
ESG, peskano, prozorna
površina z matiranimi
črtami



Wave
ESG, peskano, matirana
površina s prozorno črto



Dober občutek za vas in vašo družino

V izvedbi TechnicLine so vam na voljo številni motivi za varna stanovanjska vrata in skoraj vsi motivi izvedbe BaseLine (brez svetlobnega izreza) in DesignLine za robustna ognjevarna vrata. Dodatno lahko svoja lesena vrata opremite tudi s posebnimi funkcijami, kot npr. s širokokotno kamero. To vam zagotavlja občutek varnosti, še posebno, če ste sami v stanovanju.



Vhodna stanovanjska vrata s klimatskim razredom 3
in razredom protihrupne zaščite 2

Klimatska in vhodna stanovanjska vrata

Stanovanjska vhodna vrata WAT Klima 3 SK2



- klimatski razred III
- razred zvočne izolacije 2 (37 dB)

Stanovanjska vhodna vrata WAT Klima 3 SK3



- klimatski razred III
- razred zvočne izolacije 3 (42 dB)

Stanovanjska vhodna vrata WAT Klima 3 SK2 RC 2



- klimatski razred III
- razred zvočne izolacije 2 (37 dB)
- varnostna oprema RC 2
(3-točkovna zapahnitev z okrajkom iz nerjavnega jekla)

Klimatska vrata ECO Klima 2 ■ NOVO



- klimatski razred II
- opcijsko: razred zvočne izolacije 2 (37 dB)



Opcijsko varnostno zaščitno okovje ES 2 za varnostno opremo RC 2



Dodatna zapahnitev spodaj pri opcijski varnostni opremi RC 2



Opcijski tečaj VX za večjo varnost

Ognjevarna vrata

Sedaj z debelino vratnega krila 50 mm ■ **NOVO**

- Večja varnost v primeru požara
- več stabilnosti
- daljša življenjska doba in kakovostnejša

T30 ognjevarna vrata Klima 2



- T30 ognjevarno (DIN 4102-4)
- klimatski razred II (DIN EN 12219)
- 1-krilna: zaklep vrat z drogovi
- 2-krilni: zaklep vrat z drsnimi vodili
- kljuka iz protipožarne umetne mase s kratkim ščitom

T30 vrata s protipožarno in protidimno zaščito 3 SK 2 RS



- ognjevarno (DIN 4102-4)
- dimotesno (DIN 18095, DIN EN 1634-01)
- razred zvočne izolacije 2 (37 dB)
- klimatski razred III (DIN EN 12219)
- 1-krilna: zaklep vrat z drogovi
- 2-krilni: zaklep vrat z drsnimi vodili
- kljuka iz protipožarne umetne mase s kratkim ščitom

T30 vrata s protipožarno in protidimno zaščito Klima 3 SK 2 RS RC 2



- T30 ognjevarno (DIN 4102-4)
- dimotesno (DIN 18095, DIN EN 1634-01)
- razred zvočne izolacije 2 (37 dB)
- klimatski razred III (DIN EN 12219)
- protivlomno RC 2 (DIN EN 1627)
- 1-krilna: zaklep vrat z drogovi
- kljuka iz protipožarne umetne mase s kratkim ščitom
- 3-točkovna zapahnitev z okrajkom iz nerjavnega jekla



zaklep vrat z drogovi pri 1-krilnih vratih



zaklep vrat z drsnimi vodili pri 2-krilnih vratih

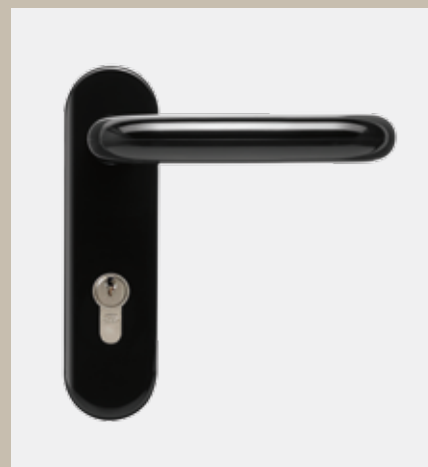

Ognjevarna kljuka (profilni cilinder ni zajet v obsegu dobave)



VX tečaj



Opcijska oprema

Motive TechnicLine lahko opremite z opcijsko dodatno opremo. Vseeno, če gre za kukalo vrat, električno kukalo, električno odpiralo ali motorno ključavnico – naša dodatna oprema izpolnjuje vaše zahteve glede varnega in udobnega bivanja.



Kukalo vrat

Nujnost za večjo varnost: s kukalom lahko vedno vidite, kdo stoji pred vrati, ne da bi jih morali odpreti.



E-kukalo z LCD prikazom

Za otroke, osebe, ki nosijo očala ali starejše osebe je gledanje skozi kukalo pogosto problem. Širokokotna kamera je udobna rešitev, če želite videti, kdo stoji pred vrati.



Električno odpiralo

Z elektronskim zatikom odpirala lahko svoja vrata odprete enostavno s stikalom v stanovanju.



Motorna ključavnica

Praktična, udobna in varna: motorna ključavnica avtomatsko zapahne vaša stanovanjska vrata.

Brezžični pogon ključavnice Smartkey

■ NOVO

Preprosto odprite svojo ključavnico vrat s pritiskom tipke ročnega oddajnika, notranjega tipkala za daljinsko upravljanje, BiSecur aplikacije na vašem pametnem telefonu* ali direktno preko senzorskega polja na ključavnici SmartKey. Tako s svojimi nakupi ne boste več odlagali, ker bi težko odpirali vrata svoje hiše in stanovanja. Tudi s hojico, invalidskim ali otroškim vozičkom boste lažje prišli v svojo hišo ali stanovanje, saj boste vrata lahko odprli že na daljavo. Zapahnitev se izvede s pritiskom na tipko ali avtomatsko glede na nastavljeni čas. Tako je ključavnica vaših vrat varno zapahnjena in nudi zaščito pred vlomom.



Cenovno ugoden brezžični pogon ključavnice SmartKey je na voljo v beli ali srebrni barvi, vključno z ročnim oddajnikom HSE 4 SK BS z napisi na tipkah.



Visoka stopnja udobja pri upravljanju

- Zapahnitev oz. odpahnitev ključavnice vrat
- Odpiranje vrat (kljuka se povleče za programiran čas in vrata lahko preprosto pritisnete) **1**
- Upravljanje preko ročnega oddajnika, notranjega brezžičnega tipkala ali BiSecur aplikacije **2**
- Avtomatska udobna zapahnitev, po izbiri po 30, 60 ali 120 sek. ali z zakasnitvijo po pritisku tipke **3**
- Ročno odpiranje in zapiranje v sili je možno ob vsakem času** (od zunaj preko običajnega ključa, od znotraj z ročnim kolesom)

Varna kontrola

- Akustično / optično povratno javljanje na pogonu, če je bila ključavnica zapahnjena / odpahnjena ali odprta
- Preverjanje preko opsijskega ročnega HS 5 BS ali notranjega brezžičnega tipkala FIT 5, če so vrata zapahnjena ali odpahnjena – zvečer vam ni treba več stopiti do vrat, da bi preverili, če so ta zapahnjena. **4**
- BiSecur brezžični sistem z ekstremno varnim postopkom kodiranja
- Način mirovanja z izklopljenim brezžičnim sistemom

Idealno za nadgradnjo

- Fleksibilna montaža z vpenjanjem, lepljenjem ali vijaki na notranji strani vrat
- Brez poškodb na vratih ali podboju (idealno za najemniška stanovanja)
- Preprosto nameščanje na vstavljeni ključ***
- Brezžična namestitev zahvaljujoč baterijskemu pogonu (čas delovanja ca. 1 leto**** pri 8 ciklih na dan)



Ključavnica vrat je zapahnjena.



Ključavnica vrat je odpahnjena.

* Potreben opsijski pretvornik BiSecur (gateway)

** Potreben cilindar s funkcijo za uporabo v sili in nevarnosti

*** Potreben štrleči del cilindra za 7–12 mm, glava ključa se mora skrjašati na dolžino 4–7 mm

**** Odvisno od lahkotnosti pomika vrat oz. ključavnice kot tudi vstavljenih baterij!

Vrata odpirajte in zapirajte brez truda

S Hörmannovim pogonom vrat PortaMatic boste svoja lesena in jeklena notranja vrata odpirali in zapirali povsem avtomatsko z ročnim oddajnikom ali s tipkalom. Če so vaše telesne zmogljivosti omejene ali pa si želite samo več udobja – ta tehnika vam bo olajšala vsakdanjik. Pogon vrat PortaMatic ni prepričljiv samo zaradi številnih funkcij in nastavitvenih možnosti, temveč tudi zaradi minimalne porabe toka. Poleg tega je PortaMatic do 25 % ugodnejši kot drugi primerljivi pogoni vrat in ga lahko do 100% uveljavljate pri vašem zavarovanju za nego.

Več informacij o možnostih subvencioniranja vam je na voljo na spletnem mestu
<http://www.hoermann.de/portamatic/zuschuss>



Ostale informacije najdete v brošuri
Pogon vrat PortaMatic.



Starosti primerno bivanje

Želite biti kljub telesnim omejitvam še naprej mobilni? Pogon PortaMatic za notranja vrata vam lahko izboljša kakovost življenja in pomaga, da se v svojih prostorih premikate brez tuje pomoči.

Živeti udobno

Prenašajte v prihodnje polne pladnje, težke zaboje pijače ali svoje nakupovalne vrečke brez težav po svojem stanovanju. Temu udobju se zagotovo ne boste želeli več odpovedati.

Neovirano opravljanje del

Neovirano opravljanje del ima že danes pomembno vlogo, v prihodnje pa se bo samo še povečevala. Pogon PortaMatic je na vašem delovnem mestu mogoče brez težav vključiti v vsa nejavna področja in s tem zagotoviti več udobja pri delu.

Higiensko upravljanje vrat

V pisarniških zgradbah je med zaposlenimi nevarnost okužb na vratih do sanitarnih prostorov posebno visoka. Pogon vrat PortaMatic v kombinaciji s stikalom brez dotika vas zanesljivo ščiti pred klicami in bakterijami ter daje občutek varnosti.



Izvedba brez utora

Vratno krilo brez utora nudi ekskluziven videz vrat s skoraj površinsko izravnanim prehodom do podboja in poudari sodoben bivalni stil.



Ključavnica



Serijska klasična ključavnica razred 1 z bradatim ključem, okrajek iz novega srebra



Opcijska magnetna ključavnica za mehko in tiho zapiranje vrat

Tečaji



Tridelni tečaj V 7888 WF 3D (opcijsko)



Skriti 3D tečaj DX 101 (opcijsko)

Slika levo: površinsko izravnana kljuka brez izvrtine za ključavnico kot tudi z magnetno ključavnico (opcijsko)

Izvedba z utorom

Vratno krilo z utorom je na voljo v dveh izvedbah robov. Medtem ko nastane pri izvedbi z oglatimi robovi jasna linija, je vratno krilo z utorom z zaobljenimi robovi prepričljivo s harmoničnim videzom mehke linije.



Ključavnica



Vrata z utorom in oglatim robom

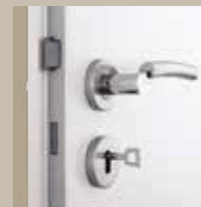

Serijska klasična ključavnica razred 1 z bradatim ključem, okrajek iz novega srebra

Tečaji

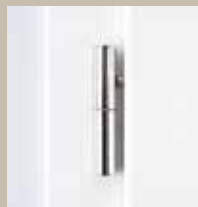

Dvodelni tečaj V 3420 WF (serijsko)

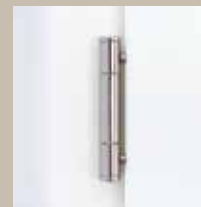

Tridelni tečaj V 4426 WF (opcijsko)

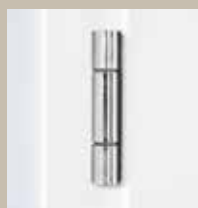

3D tečaj VX 160-18 (opcijsko)



Skriti tečaj Pivota FX 2 60 3D (opcijsko)



Robusten jekleni podboj VarioFix

Poleg serijskih lesenih podbojev vam je za vsa naša notranja in zastekljena vrata na voljo tudi jekleni podboj VarioFix. To je izdelana rešitev za vhodna stanovanjska in notranja vrata na področju stanovanjskih in drugih objektov, kjer se zahteva visoka odpornost in dolga življenjska doba.

VarioFix podboj se z obojestransko širino 55 mm perfektno ujema z drugimi lesenimi podboji. Tako lahko v enem prostoru oz. hiši uporabite tudi vrata z različnimi podboji.

Za jekleni podboj VarioFix razlike v debelini stene do 20 mm niso več problem. Različne debeline sten pri obnovi ali novogradnji se z nastavljivo pokrivno oblogo zelo enostavno izenačijo.

VarioFix podboj vam je na voljo v standardno beli RAL 9016, kar se ujema z našimi vratnimi krili izvedbe Duradecor beli lak in izvedbe beli lak ter v barvah RAL po želji.



Obojestranska širina podboja VarioFix 55 mm (slika levo) se odlično ujema z lesenim podbojem (slika desno).



VarioFix podboj je posebej vzdržljiv in lahko brez škode prenese npr. tudi kakšno »nesrečo« z otroškim vozilom ali udarec s sesalcem.



VarioFix podboj je primeren tudi za vhodna stanovanjska vrata z varnostno opremo RC 2 in protihrupno zaščito.



VarioFix: jekleni podboj s številnimi prednostmi

Odpornost proti poškodbam **1**

Robusten podboj VarioFix lahko brez škode prenese npr. tudi trčenje z otroškim vozilom ali z vašim sesalcem. Pri lesenih podbojih se lahko v takšnih primerih poškodujejo robovi ali se celo odcepijo delci lesa.

Neobčutljiv na čiščenje z vodo **2**

V prostorih s talnimi ploščicami je VarioFix podboj optimalna rešitev. Zaradi kakovostne pocinkane površine tudi čiščenje z vodo ne škoduje podboju. Pri lesenih podbojih obstaja nevarnost, da spodnji rob podboja zaradi vlage nabrekne ali pa ga je potrebno zatesniti z nelepo silikonsko fugo.

Nevidni kotni spoj **3**

Praškasto obdlean VarioFix jekleni podboj je na kotnih spojih kakovostno zavarjen in ravno zbrušen, tako da na področju kotov ni viden spoj kot pri lesenih podbojih.

Enakomerna mera reže pri vratih brez utora **4**

Zaradi stabilne jeklene konstrukcije se VarioFix podboj po vgradnji ne more več zvijati. To nam omogoča enakomerno režo pri vratnem krilu brez utora, kar daje skladen in eleganten videz vrat.



Naš prostorski čudež: drsna vrata

Drсна vrata vam dajejo nove možnosti, kako lahko svoje prostore optimalno izkoristite. Hörmann vam nudi rešitve 1-krilnih in 2-krilnih drsnihi vrat za vsako bivalno situacijo. Vse motive v izvedbi BaseLine in DesignLine kot tudi GlassLine uresničimo kot drsna vrata.



Sistem za drsna vrata v podboju

Pri montaži na steno drsi vratno krilo po dveh tekalnih vodilih, vgrajenih v ohišje. Pri montaži vrat v steno se tekalna vodila montirajo v stensko kaseto v steni, ki je pripravljena na mestu vgradnje. S tem odpade ohišje drsnihi vrat. Odprtina stene se prekrije s podbojem.



S krtačnim tesnilom na vratnem krilu (slika levo) in z opsijskim vstopnim tesnilom v podboju (slika desno) vam drsna vrata Hörmann nudijo optimalno zaščito pred vonjavami, hrupom in prepihom – tako se boste med svojimi štirimi stenami počutili še prijetneje.



Ohišje za drsna vrata tip A za 2-krilna drsna vrata, vgradnja ob steno: podboj, obloga tekalnega vodila in vratno krilo tvorijo harmonično enoto.

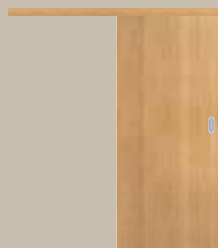

Ohišje za drsna vrata tip C z dodatnim vertikalnim prislonom za 1-krilna drsna vrata, s pomikom ob steni, odpiranje v levo



Sistem drsnih vrat Slide Compact

Pri tem sistemu drsi vratno krilo v profilu tekalnega vodila. Profil v barvi nerjavnega jekla se lahko montira tako pred steno kot tudi na strop. Do teže vratnega krila 60 kg je sistem Slide Compact opremljen s pripravo SafeClose za mehko zapiranje vratnega krila.



Sistem drsnih vrat Rotan

Pri tem sistemu drsnih vrat v hladnem industrijskem stilu so vratna krila montirana na konzole, ki po kolesih drsijo po vodilnem drogu. Nerjavni drog se montira na steno.



Sistem Slide Compact za 1-krilna drsna vrata,
potek pred steno



Sistem drsnih vrat Rotan za 1-drsna vrata,
pomik vrat ob steni



Sistem Slide Compact za 2-krilna drsna vrata,
pomik vrat ob steni



Sistem drsnih vrat Rotan za 2-drsna vrata,
pomik vrat ob steni

Svetlobni izrezi

Z našo izbiro svetlobnih izrezov boste iz svojega idealnega motiva naredili popolnoma individualna sanjska vrata. Svetlobni izrezi so vam na voljo z zasteklitvijo po vaši izbiri.

Obsvetloba in nadsvetloba

Obsvetlobni in nadsvetlobni elementi napolnjujejo vaše bivalne prostore s svetlobo in skrbijo za poseben občutek. Medtem ko obsvetloba optično poudari elemente vrat, nadsvetloba poudari višino prostora. Zgornji slepi elementi poudarijo videz elementov v višini prostora.



Svetlobni izrezi

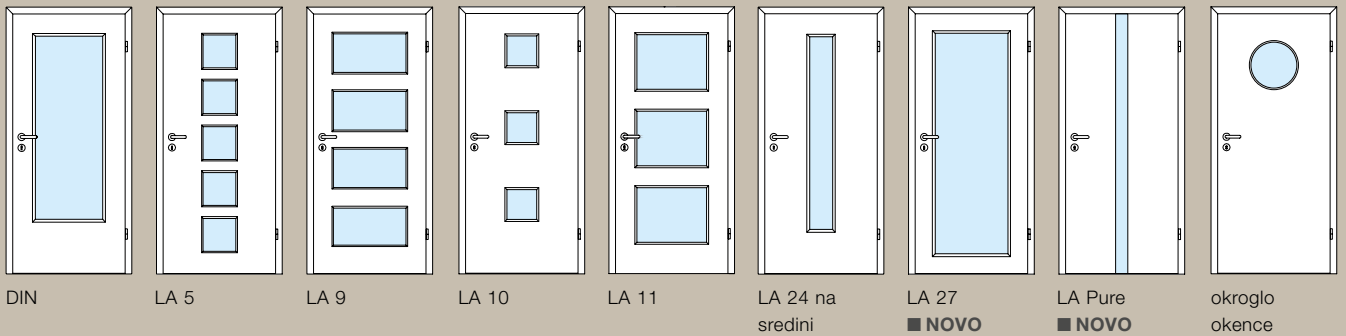

Vsi motivi v izvedbah DesignLine Georgia, Vermont in Carolina so vam na voljo z zasteklitvami v zgornjih kasetnih poljih.

Obsvetloba

(do višine preklade)

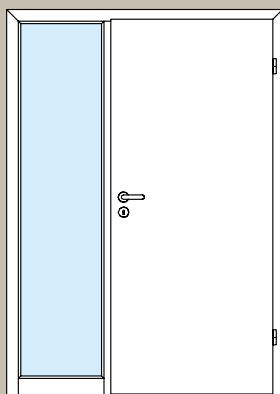

1-krilna, 1 obsvetlobni element

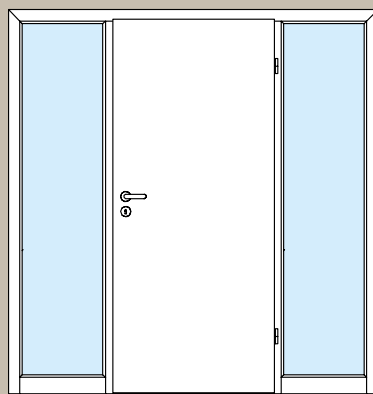

1-krilna, 2 obsvetlobna elementa

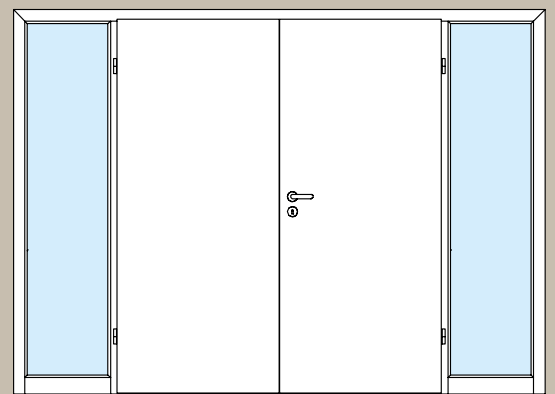

2-krilna, 2 obsvetlobna elementa

Nadsvetloba

(v višini prostora)

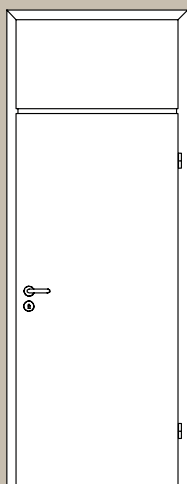

1-krilna, 1 zgornji slepi element, alternativno tudi z nadsvetlobo

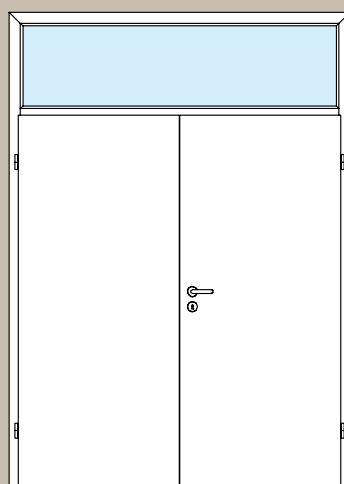

2-krilna, 1 nadsvetloba

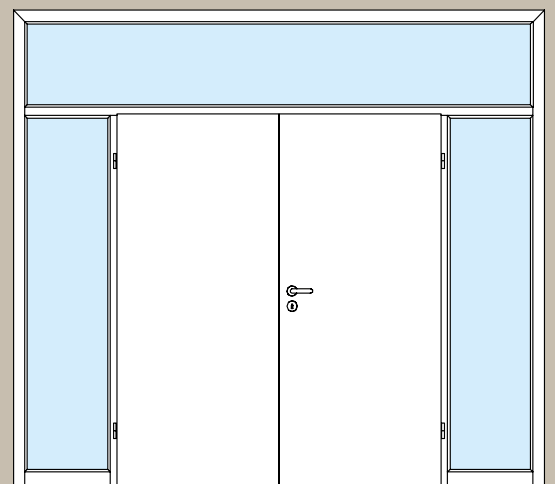

2-krilna, 2 obsvetlobna elementa, 1 nadsvetloba

Garniture kljuk za vsak okus

Bodisi klasične, moderne, z robovi ali zaobljenih oblik – Hörmann vam nudi za modele vrat BaseLine, ConceptLine, DesignLine in TechnicLine veliko izbiro lepo oblikovanih in zelo kakovostnih garnitur kljuk.



Za posebno eleganten videz vrat vam je vsaka kljuka opcijsko na voljo tudi v površinsko izravani različici Planar, pa tudi brez izvrtine za ključavnico.

Kljuje za vratna krila



Ala
nerjavno jeklo, mat krtačeno

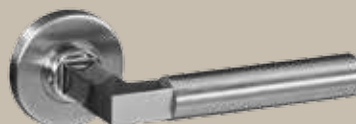

Contra
nerjavno jeklo, mat krtačeno



Senso
nerjavno jeklo, mat krtačeno

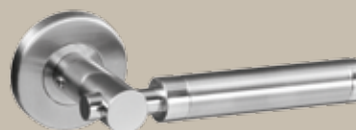

Arundo
nerjavno jeklo, mat krtačeno

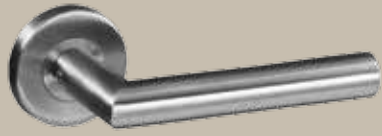

Linea
nerjavno jeklo, mat krtačeno



Dee
okrogla rozeta, nerjavno jeklo mat

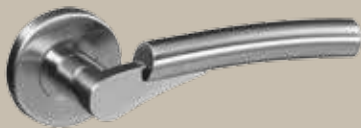

Tento
nerjavno jeklo, mat krtačeno



Basica 2
okrogla rozeta, nerjavno jeklo mat



Vallis
nerjavno jeklo, mat krtačeno



Basica 3
okrogla rozeta, nerjavno jeklo mat



Vento
nerjavno jeklo, mat krtačeno



Luba
okrogla rozeta, nerjavno jeklo mat



Apart
okrogla rozeta, nerjavno jeklo mat



Quadriga
oglati rozeta, nerjavno jeklo mat



Linea
okrogla ploska rozeta, nerjavno jeklo mat



Grafica
oglati ploska rozeta, nerjavno jeklo mat



Linea
oglati ploska rozeta, nerjavno jeklo mat



Indra
okrogla rozeta, nerjavno jeklo mat / polirano

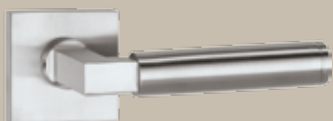

Dee
oglati ploska rozeta, nerjavno jeklo mat

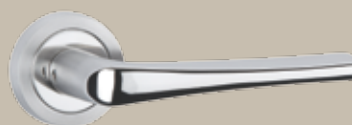

Selecta
okrogla rozeta, nerjavno jeklo mat / polirano

Prikazane kljuge so na voljo
v naslednjih izvedbah



Linea
okrogla ploska rozeta, nerjavno jeklo, polirano



garnitura za profilni cilinder



Lilet
okrogla rozeta, nerjavno jeklo polirano,
držalo beli porcelan

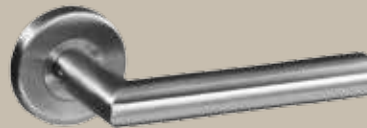

garnitura klasične ključavnice
z bradatim ključem



WC garnitura



garnitura kljuka/bunka s profilnim cilindrom
s sistemom Knauf

Lepo oblikovana držala, ki vas enostavno navdušijo

Individualizirajte svoja drsna vrata čisto po svojem okusu s kljuko po lastni izbiri. Tako za steklena kot lesena vrata vam nudimo kljuko, ki stilno zaokroži videz vaših drsnih vrat.

Držala za drsna vrata



Poglabljeno držalo, ovalno, nerjavno jeklo mat (za lesena vrata)



Poglabljeno držalo, okroglo, nerjavno jeklo mat (za lesena vrata)



Poglabljeno držalo, oglato, nerjavno jeklo mat (za lesena vrata)



Poglabljeno držalo, okroglo, zaprto, nerjavno jeklo mat (za steklena vrata)



Poglabljeno držalo, oglato, zaprto, nerjavno jeklo mat (za steklena vrata)



Dvoje paličnih držal Basic, okrogli, Ø 25 mm, 400 mm dolžine, nerjavno jeklo mat



Dvoje paličnih držal Basic, oglati, 500 mm dolžine, nerjavno jeklo mat



Dvoje paličnih držal Combi, palično držalo z enostranko prijemalno ploščo, 400 mm dolžine, nerjavno jeklo mat



Z izskočnim držalom lahko vratno krilo drsnih vrat, ki se pomika v steno, v celoti potisnete v steno. S pritiskom na gumb držalo izskoči in vrata lahko zaprete.

Okovje za v celoti zastekljena vrata

Pri v celoti zastekljenih vratih lahko izbirate med okroglim in oglatim setom okovja, ki ga lahko kombinirate z enim od osmih lepo oblikovanih držal iz nerjavnega jekla . Vsaka različica je na voljo v izvedbi z zaklepanjem ali brez.



okovje Aronda



okovje Purista



Linea



Basica 3



Bellis



Dee



Grafica



Quadrige



Apart



Nala

Duradecor

Najvišja odpornost površine proti udarcem



- 48 % boljša odpornost proti udarcem, kot jo imajo preverjene CPL površine drugih proizvajalcev
- higienska in nezahtevna za čiščenje
- v veliki meri antistatična in obstojna na svetlobi
- toplotno odporna, zelo obstojna proti obrabi
- neobčutljiva na učinke tekočin, raznih past i.d., ki se običajno uporabljajo v gospodinjstvih

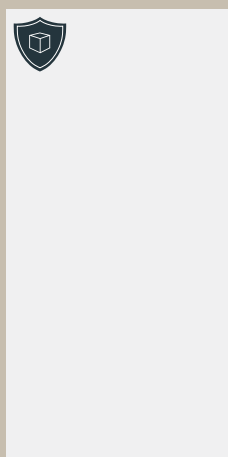

beli lak
RAL 9016

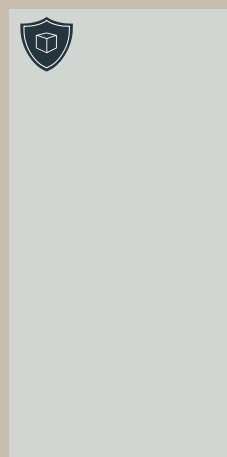

svetlosiva
RAL 7035

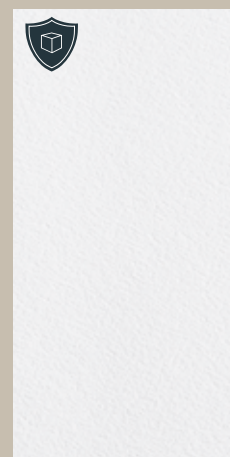

bela pomarančna
struktura

4Protect zaščita robov



Naša lesena notranja vrata z oglatimi robovi ali z zapiranjem brez utora v površinah Duradecor v belem laku, svetlo sivi in antracit sivi, so serijsko opremljena s kakovostno zaščito robov 4Protect. 4-stranska zaščita robov je prepričljiva zaradi izstopajočih značilnosti:

1. visoka odpornost proti udarcem,
2. visoka odpornost proti drgnjenju,
3. visoka odpornost proti praskam.
4. Perfekten videz brez vidnih fug, kar izpolnjuje najvišje optične zahteve.

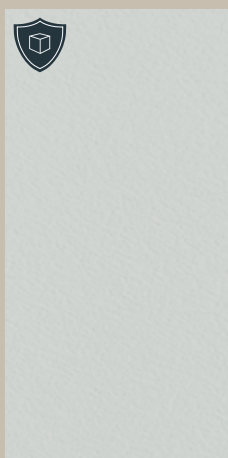

svetlosiva
pomarančna
struktura

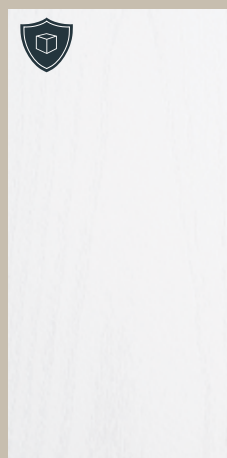

beli jesen



italijanska akacija



kanadski javor



francoska bukev

Strukturirana površina Duradecor



sivi hrast
(tudi horizontalna
struktura)



beli hrast
(tudi horizontalna
struktura)



divji hrast
(tudi horizontalna
struktura)



surovi hrast
(tudi horizontalna
struktura)



temni hrast



španski hrast
(tudi horizontalna
struktura)



oreh



krtačen in beljen
hrast



krtačena pinija

Ultramatt, Gloss, Schiefer

Površina Ultramatt

- žametno mehak otip
- površina Duradecor z najvišjo odpornostjo proti udarcem
- 4Protect zaščita robov
- Anti-Finger-Print za manj sledi prstnih odtisov in umazanije
- se lahko prekrije s kredo

Površina Gloss

- visokega sijaja
- ekstremno gladka površina
- vzdržljiva

Površina Schiefer

- reliefna struktura ustvari naravno igro barv
- površina Duradecor z najvišjo odpornostjo proti udarcem

4Protect zaščita robov



Naša lesena notranja vrata z oglatimi robovi in površino Ultramatt so serijsko opremljena s kakovostno zaščito robov 4Protect. 4-stranska zaščita robov je prepričljiva zaradi izstopajočih značilnosti:

1. visoka odpornost proti udarcem,
2. visoka odpornost proti drgnjenju,
3. visoka odpornost proti praskam.
4. Perfekten videz brez vidnih fug, kar izpolnjuje najvišje optične zahteve.

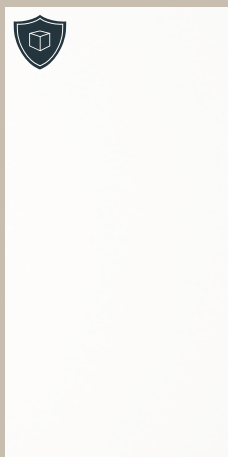

Ultramatt standardno bela RAL 9016

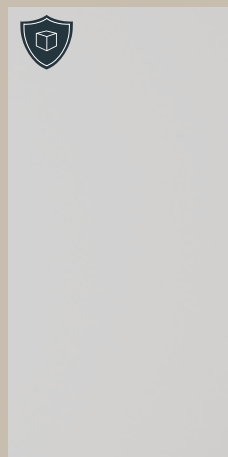

Ultramatt svetlosiva RAL 7035



Ultramatt antracit siva RAL 7016



Gloss standardno bela RAL 9016



Gloss svetlosiva RAL 7035



Gloss antracit siva RAL 7016



Schiefer standardno bela RAL 9016

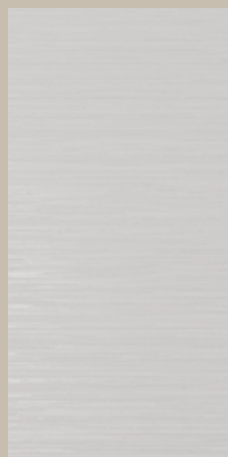

Schiefer svetlosiva RAL 7035



Schiefer antracit siva RAL 7016

Lakirana površina

Prepričajte se o zelo kakovostni lakirani površini Hörmann:

- ravna površina
- polna in briljantna barva
- lakirni premaz na belo osnovno ploščo Duradecor
- po želji v barvi RAL

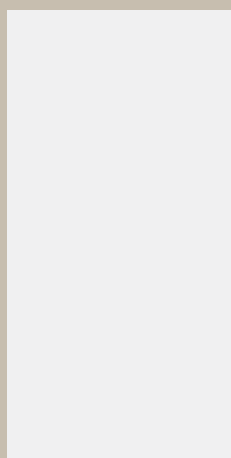

standardno bela
RAL 9016

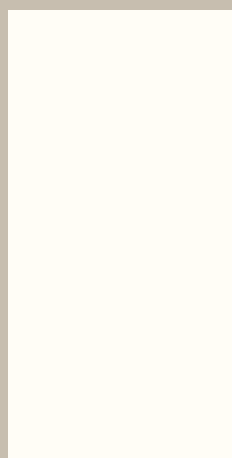

čisto bela
RAL 9010

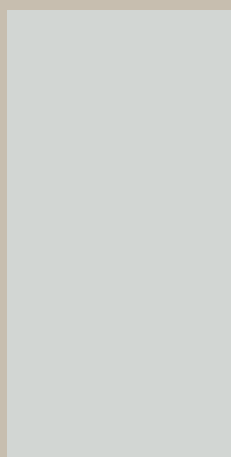

svetlosiva
RAL 7035



antracit siva
RAL 7016

Furnir iz pravega lesa

Kot vsako posamezno drevo ima tudi vsak naš naravni furnir edinstvene lastnosti:

- iz kakovostnega plemenitega lesa
- okolju prijazen zaščitni lak permanentno ščiti površino
- naravna lesna struktura
- kakovost z dolgo življenjsko dobo



javor



bukev



beli hrast

Kakovostna mizarska izdelava za močne obremenitve

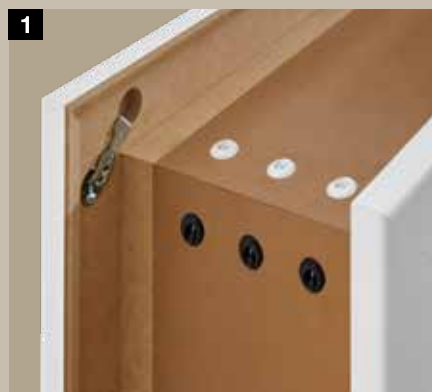

1 Lep videz zaradi natančno prilegajočih se kotnih spojnikov, ki so enostavni za montažo.

Nosilni del

- privit kotni spojnik z nosilno povezavo
- dobro nastavljiv
- visoka spojna sila

Obloga

- vijačni spoji v celoti iz kovine
- odlična spojna sila
- neposredna porazdelitev pritiska na povezovalne površine
- brez vidnih izvrtin v oblogi

2 Visoka stabilnost oblike zaradi robustne konstrukcije podboja

- nosilni del debeline 25 mm
- nosilni del s površino Duradecor
- premaz z melaminom v nasprotni smeri
- obloga iz MDF

3 Trajno tiho zapiranje zaradi kakovostnih tesnil

- dvojni prekat
- čista naprava na vratnem krilu
- dobre izolacijske lastnosti

4 Več varnosti zaradi odporne standardne zapiralne pločevine

- premično zadnje polnilo
- šestkratno vijačenje
- zapiranje z dvojnimi obratom
- kompleti za rekonstrukcijo so dobavljivi

1

2

3

4

7

8



5 Brez pogrezanja vrat zaradi stabilnega ležišča tečajev

- nosilnost 80 kg
- ojačano s steklenimi vlakni Polymid
- štirikratno vijačenje v nosilno ploščo
- vodilne puše do sprednjega roba obloge
- za lesena in v celoti zastekljena vrata

5

6 Visoka stabilnost zaradi vratnega krila z ojačanim okvirjem

- notranja vrata z 80 mm ojačanim okvirjem
- na tečajih in na strani ključavnice

7 Oblikovno lep okrogel rob zaradi kakovostnega osnovnega materiala

8 Robusten oglat rob zaradi 4Protect zaščite robov

- visoka odpornost proti udarcem
- visoka odpornost proti drgnjenju
- visoka odpornost proti praskam
- perfekten videz brez utorov, kar pomeni, drugače kot pri običajnih vratih, da tukaj utori ne motijo **9** odličnega videza vrat
- serijsko pri vratih z utorom in oglatimi robovi ali vratih brez utora s površino Duradecor v belem laku, svetlo sivi, antracit



10 Moderna barva



















- v standardni barvi beli lak RAL 9016

Močna površina

- ekstremno odporna proti udarcem
- obstojna proti svetlobi, toplotno odporna
- zaradi površine Duradecor



Motivi vrat

	BaseLine	Concept-Line	Design-Line Steel	Design-Line Plain	Design-Line Stripe	Design-Line Groove	Design-Line Inlay	Design-Line Rail	Design-Line Georgia	Design-Line Carolina	Design-Line Virginia	
Površine												
Duradecor												
z utorom, oplate oblike 	●	-	●	●	○	-	-	●	●	-	-	
z utorom, zaobljene oblike 	●	-	●	●	-	-	-	●	●	-	●	
brez utora, oplate oblike 	●	-	●	●	○	-	-	●	●	-	-	
Strukturirana površina Duradecor												
z utorom, oplate oblike 	●	-	●	●	-	-	-	●	○	-	-	
z utorom, zaobljene oblike 	●	-	●	●	-	-	-	●	○	-	-	
brez utora, oplate oblike 	●	-	●	●	-	-	-	●	○	-	-	
Furnir iz pravega lesa												
z utorom, oplate oblike 	●	-	-	-	-	-	●	●	○	-	-	
z utorom, zaobljene oblike 	○	-	-	-	-	-	○	○	○	-	-	
brez utora, oplate oblike 	●	-	-	-	-	-	●	●	○	-	-	
Lakirana površina												
z utorom, oplate oblike 	●	-	●	●	-	●	-	●	●	-	-	
z utorom, zaobljene oblike 	●	-	●	●	-	●	-	●	●	○	-	
brez utora, oplate oblike 	●	-	●	●	-	●	-	●	●	-	-	
Gloss												
z utorom, oplate oblike 	-	●	-	-	-	-	-	-	-	-	-	
brez utora, oplate oblike 	-	●	-	-	-	-	-	-	-	-	-	
Ultramatt												
z utorom, oplate oblike 	-	●	●	-	-	-	-	-	-	-	-	
z utorom, zaobljene oblike 	-	●	●	-	-	-	-	-	-	-	-	
brez utora, oplate oblike 	-	●	●	-	-	-	-	-	-	-	-	
Schiefer												
z utorom, oplate oblike 	-	●	-	-	-	-	-	-	-	-	-	
brez utora, oplate oblike 	-	●	-	-	-	-	-	-	-	-	-	

● = dobavljivo za vse imitacije / barve
 ○ = ni dobavljivo za vse imitacije / barve

Vratno krilo

- ca. 40 mm debeline (TechnicLine ca. 46 mm debeline)
- konstrukcija okvirja iz polnega lesa / lesenega materiala z dodatno ojačitvijo okvirja, spodaj možno skrajšati za 25 mm
- pri 2-krilnih vratih: izdelan nasprotni utor*
- klimatski razred I (TechnicLine klimatski razred III) obremenitvena skupina N do S (glede na izvedbo)
- pripravljeno za nasaditev po DIN 18101
- primerno za lesene objemne podboje ali standardne podboje iz jekla

Podboj

- pokrivna obloga 16 × 60 mm, odrezana in fiksno zlepljena z vložkom. po želji 16 × 80 mm
- nosilni del iz 25 mm debele iverne plošče, pokrivna obloga iz 12 mm MDF plošče
- pokrivna obloga 16 × 60 mm, po izbiri 16 × 80 mm
- nastavljivo glede na debelino stene -5 mm/+ 15 mm
- tesnilni profil tovarniško vstavljen, odrezan na zajero

Navpični prerez z utorom

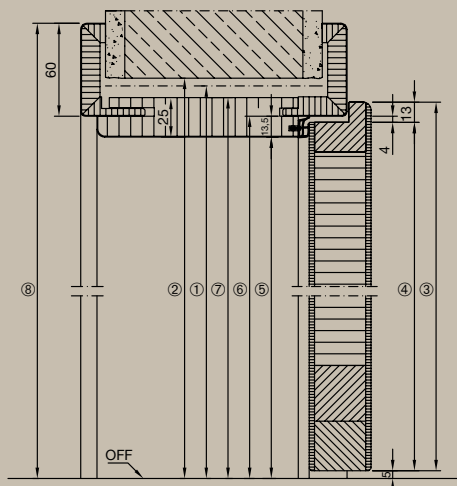

brez utora

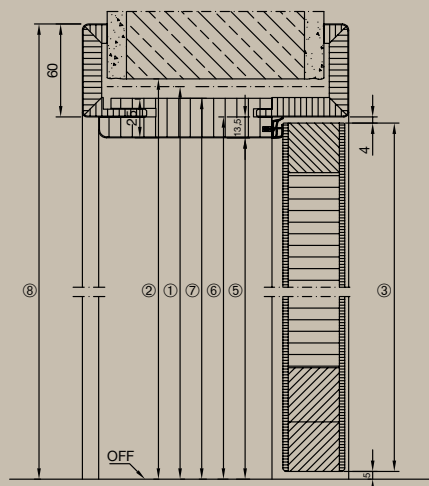

1 gradbeni standard višina		1875	2000	2125	2250
2 svetla odprtina stene		1880	2005	2130	2255
3 zunanja mera vratnega krila	z utorom	1860	1985	2110	2235
	brez utora	1847	1972	2097	2222
4 mera utora vratnega krila		1847	1972	2097	2222
5 svetla mera prehoda		1843	1968	2093	2218
6 mera utora v podboju		1856	1981	2106	2231
7 zunanja mera polnila		1868	1993	2118	2243
8 zunanja mera obloge pri 60 mm oblogi (pri 80 mm oblogi + 20 mm)		1916	2041	2166	2291

Izvedbe podbojev

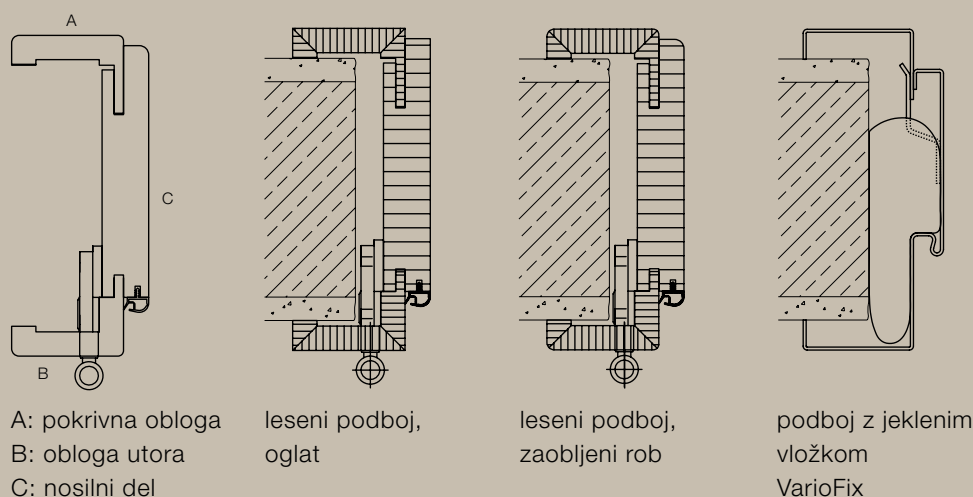

Vodoravni prerez – 1-krilna z utorom

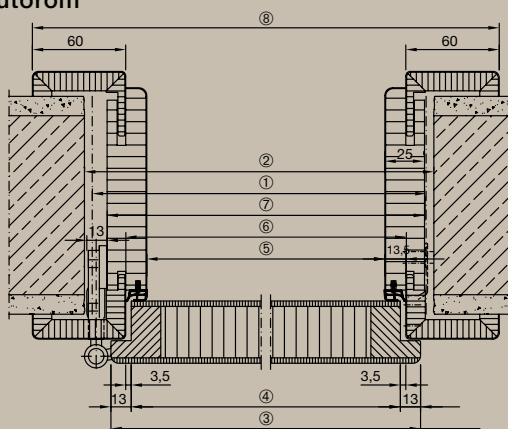

brez utora

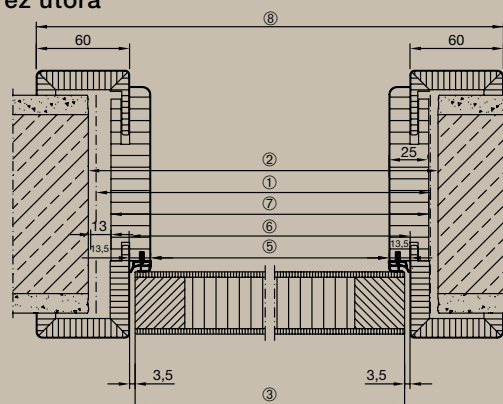

1 gradbeni standard širina		625	750	875	1000	1125	1250
2 svetla odprtina stene		635	760	885	1010	1135	1260
3 zunanja mera vratnega krila	z utorom	610	735	860	985	1110	1235
	brez utora	584	709	834	959	1084	1209
4 mera utora vratnega krila		584	709	834	959	1084	1209
5 svetla mera prehoda		564	689	814	939	1064	1189
6 mera utora v podboju		591	716	841	966	1091	1216
7 zunanja mera polnila		614	739	864	989	1114	1239
8 zunanja mera obloge		711	836	961	1086	1211	1336

Vodoravni prerez – 2-krilna z utorom

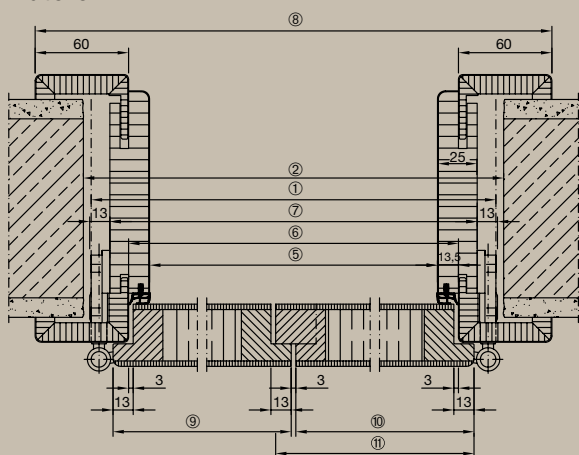

brez utora

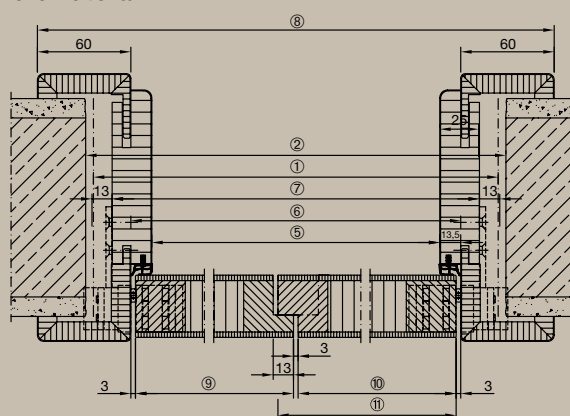

1 gradbeni standard širina		1250	1375	1500	1750	1875	2000	2250	2500
2 svetla odprtina stene		1260	1385	1510	1760	1885	2010	2260	2510
5 svetla mera prehoda		1176	1301	1426	1676	1801	1926	2176	2426
6 mera utora v podboju		1203	1328	1453	1703	1828	1953	2203	2453
7 zunanja mera polnila		1226	1351	1476	1726	1851	1976	2226	2476
8 zunanja mera obloge		1323	1448	1573	1823	1948	2073	2323	2573
9 zunanja mera vratnega krila aktivno krilo	z utorom	610	735	735	860	985	985	1110	1235
	brez utora	597	722	722	847	972	972	1097	1222
10 zunanja mera vratnega krila pasivno krilo z oporno letvijo*	z utorom	610	610	735	860	860	985	1110	1235
	brez utora	597	597	722	847	847	972	1097	1222
11 zunanja mera vratnega krila pasivno krilo z nasprotnim utorom	z utorom	623	623	748	873	873	998	1123	1248
	brez utora	610	610	735	860	860	985	1110	1235

* Samo pri motivih Carolina

Vse mere v mm

Hörmann – kakovost brez kompromisov



Hörmann KG Amshausen, Nemčija



Hörmann KG Antriebstechnik, Nemčija



Hörmann KG Brandis, Nemčija



Hörmann KG Brockhagen, Nemčija



Hörmann KG Dissen, Nemčija



Hörmann KG Eckelhausen, Nemčija



Hörmann KG Freisen, Nemčija



Hörmann KG Ichtershausen, Nemčija



Hörmann KG Werne, Nemčija



Hörmann Alkmaar B.V., Nizozemska



Hörmann Legnica Sp. z o.o., Poljska



Hörmann Beijing, Kitajska



Hörmann Tianjin, Kitajska



Hörmann LLC, Montgomery IL, USA



Hörmann Flexon LLC, Burgettstown PA, USA



Shakti Hörmann Pvt. Ltd., Indija

Kot edini proizvajalec na mednarodnem trgu ponuja Hörmann vse pomembne sestavne elemente iz ene roke. Proizvodnja teh elementov poteka v zelo specializiranih tovarnah in temelji na najnovejših tehničnih dosežkih. S pomočjo prodajne in servisne mreže, ki pokriva vsa področja Evrope ter s prisotnostjo v Ameriki in v Aziji, je Hörmann vaš močan mednarodni partner za zelo kakovostne sestavne elemente. S kakovostjo brez kompromisov.

GARAŽNA VRATA

POGONI

INDUSTRIJSKA VRATA

NAKLADALNA TEHNIKA

NOTRANJA VRATA

PODBOJI



matjaz

Ustvarjamo pozdrave

Generalni zastopnik za vrata Hörmann v Sloveniji:

Matjaz d.o.o. T. +386 (0)3 71 20 600

PE Ljubljana T. +386 (0)1 24 45 680

PE Maribor T. +386 (0)2 48 00 141

www.matjaz.si • info@matjaz.si

