



SOBNA VRATA

NOVO. Jeklena loft vrata in steklena vrata v dizajnu za visoke prostore

HÖRMANN





4

Dobri razlogi
za sobna vrata
Hörmann.



12

Navdihi.



72

Dizajn.
Oprema.
Dodatna oprema.

Odgovornost že nekaj generacij

Družinsko podjetje Hörmann je že več kot 85 let specialist za gradbene elemente. To zavezuje prejšnje, sedanje in prihodnje generacije. Prav zato ima ekološka odgovornost za nas tako pomembno vlogo. V ta namen razvijamo inovativne rešitve za trajnostne izdelke in pametno varstvo okolja.



„DOBRO IME SI JE TREBA PRIDOBITI.“

August Hörmann

Povsem v smislu ustanovitelja družbe je blagovna znamka Hörmann porok za kakovost in na področju gradbenih elementov sodi med najuspešnejše ponudnike v Evropi. S pomočjo široke mednarodne prodajne in servisne mreže je Hörmann vaš močni mednarodni partner za visokokakovostne gradbene elemente.



TRAJNOSTNO UPRAVLJANJE GOZDOV. Pri nabavi lesnih surovin dajemo velik pomen lesu iz trajnostno upravljanih gozdov. Naša odgovornost: okolju prijazen in obnovljiv surovinski les mora biti v zadostnih količinah na voljo tudi za prihodnje generacije, da lahko gozdovi izpolnjujejo svoje ekološke in družbene funkcije.

100% PODNEBNO NEVTRALNO. Hörmann daje dober zgled: svoje potrebe po električni energiji v Nemčiji 100% pokrivamo z zeleno elektriko. Skupaj s pametnim in certificiranim sistemom energetskega menedžmenta, s CO₂-nevtralno dostavo pošte ter pridobivanjem sekundarnih surovin je izpust CO₂ letno manjši za več kot 40.000 ton. Poleg tega neizogibne emisije za proizvodnjo naših sobnih vrat 100% kompenziramo s spodbujanjem vetrne energije in projektov za pogozdovanje v sodelovanju s podjetjem ClimatePartner. Zato so vsa sobna vrata Hörmann prejela oznako „podnebno nevtralno“.



Več informacij vam je na voljo na
www.hoermann.de/umwelt



Kakovost znamke Izdelano v Nemčiji



Družinsko podjetje Hörmann ponuja vse pomembne gradbene elemente za gradnjo in prenovu na enem mestu. Proizvodnja teh elementov poteka v visokospecializiranih tovarnah in temelji na najnovejših tehničnih dosežkih. Poleg tega naši sodelavci intenzivno razvijajo nove proizvode, nenehno dopolnjujejo obstoječe in jih izboljšujejo do podrobnosti. Tako nastajajo patenti in edinstvene ponudbe na trgu.



DOLGA ŽIVLJENJSKA DOBA JE ZAGOTOVLJENA.

Konstrukcija vrat pri Hörmannu je rezultat lastnega razvoja in lastne proizvodnje. Trajnostni preizkusi, izvedeni v realnih razmerah, zagotavljajo domišljene serijske proizvode s kakovostjo Hörmann. Zato in po zaslugi brezkompromisnega zagotavljanja kakovosti vam bodo sobna vrata Hörmann dolga leta v veselje, saj boste za svoj dom izbrali dobesedno „vrata za vse življenje“.

MIZARSKA KAKOVOST, KI PREPRIČA. Za izdelavo vrat in okvirjev uporabljamo le visokokakovostne materiale na osnovi lesa. Vijačni spoji zagotavljajo odlično prileganje in brezšiven videz podboja. Ojačitve okvirja v vratnem krilu in stabilna vratna okovja zagotavljajo visoko stabilnost in obremenljivost. Sodobna lastna proizvodna tehnologija za površino Duradecor navdušuje z nespremenljivo visoko kakovostjo in povprečno 48 % večjo odpornostjo proti udarcem kot preizkušene površine CPL drugih proizvajalcev.

 EPH ERCCES BY QUALITY Technische- und Prüflabor Ludwig-Weg 10 · 33111 Steinhagen · Bielefeld Telefon: +49 (0)52 03 91 10 E-Mail: info@eph.de www.eph.de	   DIN EN ISO 9001 DIN EN ISO 14001 DIN EN ISO 45001
KURZBERICHT	
Auftrags-Nr.: 2713082-2013 Seite 1 von 3	
Auftraggeber (AG):	Hörmann KG Vorlaufgesellschaft Lphüder Weg 34 - 38 33801 Steinhagen
Auftrag vom:	11.03.2013
Prüfgegenstand:	5 Türlüfter mit CPL-Beschichtung (Variante 1 + 6) verschiedener Hersteller 3 Türlüfter mit Duradecor-Beschichtung (Variante 7 - 9) von Hörmann
Prüfmaßnahmen:	Anlieferung durch AG am 14.03.2013
Prüfverfah:	Durchführung ausgewählter Prüfungen an Türlüfteroberflächen
Prüfgrundlagen:	1. Bestimmung der Fleckenunempfindlichkeit nach EN 12720/ DIN EN/TS 16209 2. Bestimmung des Verhaltens bei Stoßbeanspruchung mit einer kleinen Kugel gemäß den Prüfbedingungen der EN 438-2:2005, Abschnitt 20 3. Bestimmung der Kratzfestigkeit gemäß EN 15186 Verfahren B 4. Bestimmung der Tauffestigkeit gemäß IHD-W-463 und Beurteilung der Prüfflächen gemäß den Bewertungsstufen 5. Bestimmung des Verhaltens bei Abriebbeanspruchung nach EN 438-2:2005, Abschnitt 10 6. Bestimmung der Lichtstichheit gemäß DIN EN 438-2, Pkt. 27 7. Bestimmung des Verhaltens gegenüber Wasserdampf gemäß EN 438-2:2005, Abschnitt 14 8. Bestimmung des Verhaltens gegenüber trockener Hitze gemäß EN 12722/ Klassifizierung nach DIN 68863 Teil 7/ DIN EN/TS 16209 9. Bestimmung des Verhaltens gegenüber feuchter Hitze gemäß EN 12721/ Klassifizierung nach DIN 68863 Teil 8/ DIN EN/TS 16209 10. Bestimmung der Haftfestigkeit der Beschichtung in Anlehnung an DIN EN ISO 4624 11. Bestimmung der Wasserdampfdurchlässigkeit mittels Bestimmung der Wasseraufnahme bei einer Lagerung von 14 Tagen bei 20 °C/ 98 % relativer Luftfeuchte, Angabe der Wasseraufnahmemenge in g/m ² 12. Bestimmung der Wuchbeständigkeit nach IHD-W-471
Der Prüfbericht enthält 3 Seiten. Eine ausgangswise Vervielfältigung bedarf der schriftlichen Genehmigung des EPH. Die Prüfergebnisse beziehen sich ausschließlich auf die geprüften Materialen.	

Občutno kakovostna oblika in dizajn

Vaš stil opremljanja je odločilen! Želite sobna vrata, ki se harmonično vključujejo v vaš dom? Potem vas bo prepričala kakovostna površina Duradecor – z briljantnimi barvami, odlično reproduciranimi imitacijami lesa ali izraznimi vtiski. Poleg tega lahko izbirate med številnimi površinami s pravim lakom in furnirji iz pravega lesa. Ali pa svoja sobna vrata oblikujete sami s folijo za grundiranje, ki jo je mogoče prebarvati. Bolj individualno ne gre!





Duradecor
najvišja odpornost
proti udarcem

TRAJNO NEOBČUTLJIVO. S povprečno 48 % večjo odpornostjo proti udarcem je visokokakovostna površina Duradecor CPL bistveno boljša od ostalih proizvajalcev. Poleg tega jo je še posebej lahko negovati, je odporna proti toploti in skoraj tako robustna kot kuhinjska delovna plošča.



4Protect
zaščita robov

ODPORNİ ROBOVI. Zaščita robov 4Protect za vrata s površinsko izravnanim zapiranjem in za vrata s pripiro z oglatimi robovi navduši s svojo visoko odpornostjo proti udarcem, obrabi in praskam. Tako so številna vrata s površino Duradecor optimalno zaščitená pred vsakodnevnimi obremenitvami.

BREŽŠIVNO BELA. Pri vseh vratih z belo površino Duradecor je prepogibni rob posebej lakiran za brezšiven videz. Poleg tega zaščita robov 4Protect pri oglatih robovih vrat dodatno skrbi za brezšiven prehod na vratno krilo. Tako lahko uživate v popolnoma belem videzu vrat, brez nadležnih robov s fugami kot pri običajnih vratih.

→ Ostale informacije o zaščiti robov 4Protect so vam na voljo na strani 87.

Zaščita robov 4Protect z brezšivnim videzom za vrata s površinsko izravnanim zapiranjem in za vrata s pripiro z oglatimi robovi



Okvir za dolgo življenjsko obdobje

Naši visokokakovostni leseni in jekleni podboji vam v vašem domu dajejo dvojno veselje: podboji so lepo oblikovani in elegantnega videza ter tako prispevajo k prijetnemu občutku bivanja. Hkrati so podboji izjemno trpežni. Zaradi svoje kakovostne in robustne konstrukcije so neobčutljivi in jih je tudi dolgoročno mogoče enostavno negovati.





VISOKOKAKOVOSTNI LESENI PODBOJ.

Lepo oblikovan polmer robov 3 mm **1** prepriča s sodobnim pravokotnim videzom in brezšivnim zaključkom robov. Nosilna plošča **2** debeline 25 mm zagotavlja visoko oblikovno stabilnost, z visokokakovostno površino Duradecor **3** pa je podboj še posebej odporen proti udarcem in praskam.

→ Ostale informacije so vam na voljo od strani 74 naprej.



VZDRŽLJIV JEKLENI PODBOJ VARIOFIX.

Poleg serijskih lesenih podbojev vam je za vsa naša sobna vrata na voljo tudi prašno lakirani jekleni podboj VarioFix. Kotni spoji so kakovostno zavarjeni in ravno zbrušeni, tako da na področju kotov ni vidnih spojev. Vzdržljiva konstrukcija podboja lahko prenese tudi trčenje z bobby avtomobilom ali sesalnikom in zagotavlja enakomerno velikost reže za vrata s površinsko izravnanim zapiranjem, saj se po vgradnji ne ukrivijo več. Zaradi kakovostne pocinkane površine tudi čiščenje z vodo ne škoduje podboju.

→ Ostale informacije so vam na voljo na strani 89.





Odkrijte novo udobje

Želite visokokakovostna sobna vrata v klasičnem ali modernem slogu – z velikimi zasteklitvami, elegantnimi poudarki ali v hladnem dizajnu za visoke prostore? Hörmann vam nudi natanko takšna sobna vrata, ki se ujemajo z vašo opremo.



14 BaseLine



26 DesignLine Concepto



30 DesignLine



44 ClassicLine



52 GlassLine



58 Jeklena loft vrata ■ **NOVO**



62 Drsna vrata



68 Funkcijska vrata in dodatna oprema









BaseLine

BREZČASNO ELEGANTNA. Pripisujete velik pomen dobremu počutju v svojem domu? Potem bodo modeli vrat BaseLine prava izbira. Vratno krilo v izvedbi s pripiro ali brez nje, v kombinaciji z vašo najljubšo barvo ali imitacijo, daje prijetno atmosfero, ki vabi k sprostitvi. Odkrijte vse možnosti na naslednjih straneh.

Izvedbe vrat

-  S pripiro z zaobljenimi robovi
-  S pripiro z oglatimi robovi
-  Površinsko izravnano

→ Ostale informacije o izvedbah vrat so vam na voljo na strani 86.



S pripiro, 1-krilna



S pripiro, 2-krilna



S pripiro, 1-krilna
z zasteklitvijo DIN LA



Brez pripire, 1-krilna
z zasteklitvijo LA 11



Brez pripire, 1-krilna



Brez pripire, 2-krilna



Brez pripire, drsna vrata

STRAN 14/15. Lesena vrata BaseLine s pripiro, Duradecor v belem laku, kljuka Linea, nerjavno jeklo, mat

LEVO. Lesena vrata BaseLine s pripiro, Duradecor v belem laku, kljuka Linea, nerjavno jeklo, mat





Duradecor
najvišja odpornost
proti udarcem



4Protect
zaščita robov

DURADecOR GLADKA POVRŠINA. Površina Duradecor z najvišjo odpornostjo proti udarcem je prava izbira za vaš dom. Bodisi eleganten beli lak, moderna siva ali prijetne imitacije lesa – tukaj zagotovo najdete sobna vrata po svojem okusu. Vrata s površinsko izravnanim zapiranjem in vrata s pripiro z oglatimi robovi s površino Duradecor v belem laku, svetlo sivi, prašno sivi, z belo ali svetlo sivo pomarančno strukturo in v barvi belega jesena so serijsko opremljena s kakovostno zaščito robov 4Protect.

→ Ostale informacije o površini Duradecor in zaščiti robov 4Protect so vam na voljo na strani 9.

BARVE IN IMITACIJE

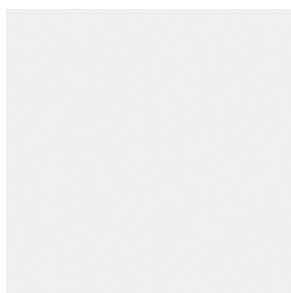

Beli lak RAL 9016

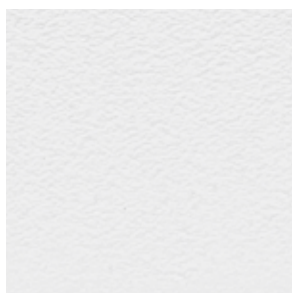

Bela pomarančna struktura

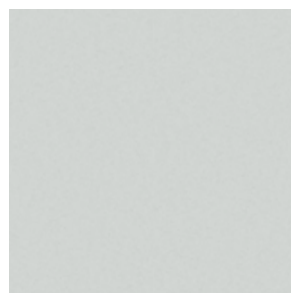

Svetlo siva RAL 7035

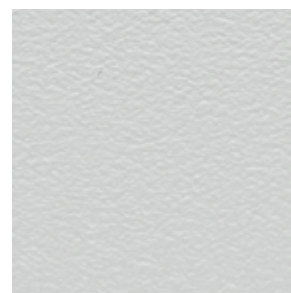

Svetlo siva pomarančna struktura

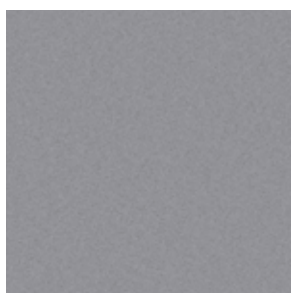

Prašno siva RAL 7037 ■ **NOVO**

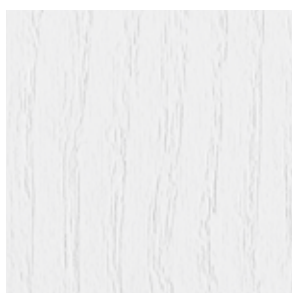

Beli jesen



Kanadski javor



Francoska bukev

Prikazane barve in imitacije lahko odstopajo zaradi tiskarsko-tehničnih vzrokov.





Duradecor
najvišja odpornost
proti udarcem



4Protect
zaščita robov

STRUKTURA DURADDECOR. Ta površina stilno združuje občutek pravega lesa in udobno nego. Vzorec lesa se vtisne v vratno krilo in naredi značilno strukturo lesa otipljivo. Vrata s površinsko izravnanim zapiranjem in vrata s pripiro z oglatimi robovi s površino Duradecor Struktur krtačeno bela so serijsko opremljena s kakovostno zaščito robov 4Protect.

→ Ostale informacije o površini Duradecor in zaščiti robov 4Protect so vam na voljo na strani 9.

IMITACIJE



Sivi hrast*



Beli hrast*



Divji hrast*



Surovi hrast*



Krtačena bela* ■ NOVO



Krtačena pinija



Italijanska akacija



Krtačen in s soljo obdelan hrast



Španski hrast*



Oreh

Prikazane imitacije lahko odstopajo zaradi tiskarsko-tehničnih vzrokov.

* Tudi v vzdolžnem vzorcu

LEVO. Lesena vrata s površinsko izravnanim zapiranjem BaseLine, Duradecor divji hrast z vzdolžnim vzorcem, kontrastni rob 4Protect v črni barvi, kljuka Linea Planar black.edition





**Briljantno
barvno lakiranje**



RAL po naročilu

PRAVI LAK. Lesena vrata z lakirano površino delujejo posebno elegantno in kakovostno. Hkratno lakiranje celotnega elementa – podboj in vratno krilo z belo osnovno ploščo Duradecor – zagotavlja enotno površino, brezšivni prehod robov ter bogat in briljanten barvni učinek. Za vaša sobna vrata so vam na voljo vse RAL-barve. Tako oblikujete svoj dom tako, kot vam je všeč!

CENOVNO UGODNE BARVE

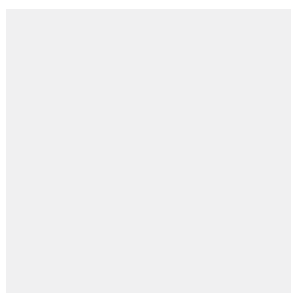

Standardno bela RAL 9016



Čisto bela RAL 9010

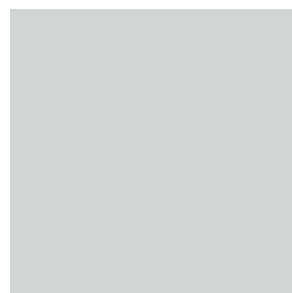

Svetlo siva RAL 7035



Rjavo siva RAL 7048 ■ **NOVO**



Prašno siva RAL 7037 ■ **NOVO**

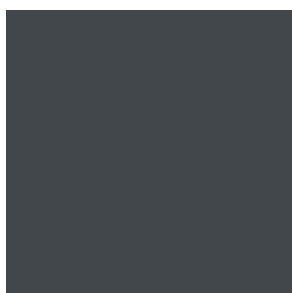

Antracit siva RAL 7016

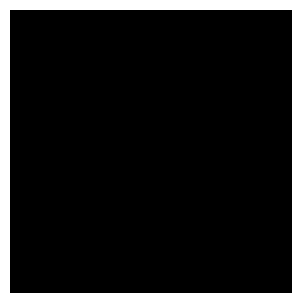

Intenzivno črna,
RAL 9005 ■ **NOVO**

Prikazane barve lahko odstopajo zaradi tiskarsko-tehničnih vzrokov.



FURNIR IZ PRAVEGA LESA. Naravno, udobno, edinstveno – furnirji Hörmann iz pravega lesa so izdelani iz kakovostnega plemenitega lesa in so pravi unikati.

FURNIRJI



Javor*



Bukev*



Hrast, ameriški*



Hrast, grčav*



Oreh, ameriški*



Jesen



Limba



Limba, ki se lahko premaže



Gorski hrast



Staran les hrasta, naoljen



Planinski hrast, mat lak



Hrast, lužen

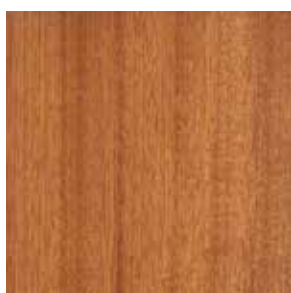

Macore



Mahagonij

Prikazani furnirji lahko odstopajo zaradi tiskarsko-tehničnih vzrokov.

* Tudi v vzdolžnem vzorcu

LEVO. Lesena vrata BaseLine s pripiro, furnir iz pravega lesa v barvi grčavega hrasta z vzdolžnim vzorcem, kljuka Linea, nerjavno jeklo, mat



DesignLine Concepto



Duradecor
najvišja odpornost
proti udarcem



4Protect
zaščita robov

DesignLine Concepto je odlična izbira za sodobni stil opremljanja. Pet trendovskih barv sovpada s tremi elegantnimi površinami Duradecor. Tako lahko individualne prostorske koncepte v svojem domu prepričljivo uresničite – in sicer skrajno stilno ustrezno. Vse izvedbe vrat so serijsko opremljene s kakovostno zaščito robov 4Protect.

Izvedbe vrat



S pripiro z zaobljenimi robovi



S pripiro z oglatimi robovi



Površinsko izravnano

→ Ostale informacije o površini Duradecor in zaščiti robov 4Protect so vam na voljo na strani 9.

POVRŠINE

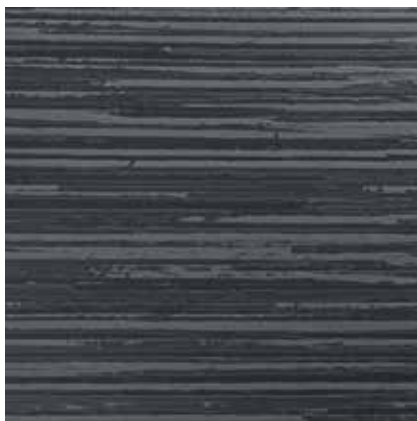
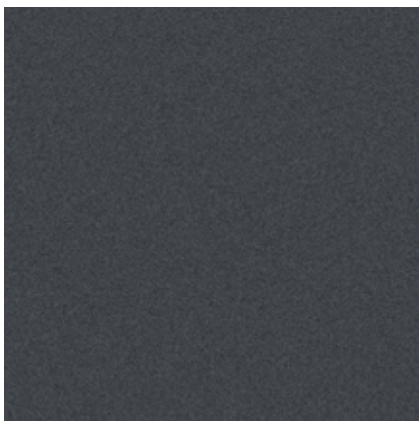

Ultramatt

Posebno elegantna svilnato mat površina je prepričljiva na najvišji ravni tako optično kot na otip. Površina Ultramatt povezuje visoko odpornost proti prstnim odtisom in umazaniji z do sedaj nedosegljivimi lastnostmi mat površine.

Schiefer

Ta strukturirana površina je priporočljiva za sodoben in hkrati udoben dizajn bivanja. Kontrast svetlobe in sence na reliefni strukturi izraža zelo prijetno in naravno izžarevanje. Ta izvedba je dobavljiva tudi v izvedbi steklenih vrat.

Leinen

S svojo fino, otipljivo strukturo se površina Leinen harmonično posebej dobro ujema z lesenimi vrati in je v skladu z zahtevnim sodobnim rustikalnim stilom opremljanja. Hkrati pa je površina robustna in enostavna za čiščenje. Površina Leinen je na voljo tudi v izvedbi steklenih vrat.

LEVO. Lesena vrata s površinsko izravnanim zapiranjem DesignLine Concepto, Schiefer prašno siva RAL 7037, kljuka Linea Planar black.edition

Prikazane površine lahko odstopajo zaradi tiskarsko-tehničnih vzrokov.

Standardno bela



DesignLine Concepto
Ultramatt



DesignLine Concepto
Schiefer



DesignLine Concepto
Leinen



ConceptoGlass
Schiefer



ConceptoGlass
Leinen

Svetlo siva



DesignLine Concepto
Ultramatt



DesignLine Concepto
Schiefer



DesignLine Concepto
Leinen



ConceptoGlass
Schiefer



ConceptoGlass
Leinen

Prašno siva ■ NOVO



DesignLine Concepto
Ultramatt



DesignLine Concepto
Schiefer



DesignLine Concepto
Leinen



ConceptoGlass
Schiefer



ConceptoGlass
Leinen

DESNO. Lesena vrata s pripiro DesignLine Concepto, Leinen, antracit, kljuka Karee black.edition in steklena vrata ConceptoGlass, Leinen, antracit, komplet okovja Purista black.edition

Antracit



DesignLine Concepto
Ultramatt



DesignLine Concepto
Schiefer



DesignLine Concepto
Leinen



ConceptoGlass
Schiefer



ConceptoGlass
Leinen

Taupe



DesignLine Concepto
Ultramatt



DesignLine Concepto
Schiefer



DesignLine Concepto
Leinen



ConceptoGlass
Schiefer



ConceptoGlass
Leinen

Prikazane barve in površine lahko odstopajo zaradi tiskarsko-tehničnih vzrokov.







DesignLine Stripe 15

Nevsiljiv dizajn in vendarle nekaj posebnega je motiv Stripe z vtisnjenimi utori. Vrata s površinsko izravnanim zapiranjem in vrata s pripiro z oglatimi robovi so serijsko opremljena s kakovostno zaščito robov 4Protect.

→ Ostale informacije o površini in barvah so vam na voljo v poglavju BaseLine na strani 19.

Izvedbe vrat

-  S pripiro z oglatimi robovi
-  Površinsko izravnano



Duradecor Glatt

-  Beli lak RAL 9016
-  Prašno siva RAL 7037
- NOVO**

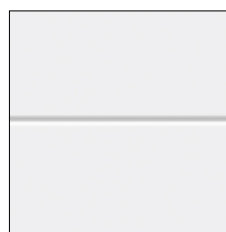

Stripe 15
Duradecor
Prašno siva RAL 7037
■ **NOVO**



Stripe 15
Duradecor
Beli lak RAL 9016



Steklena vrata GrooveGlas 15/5 enakega videza
Prozorna steklena površina (ESG) z matiranim motivom (sitotisk)

LEVO. Lesena vrata s pripiro DesignLine Stripe 15, Duradecor v belem laku, kljuka Linea, nerjavno jeklo, mat





DesignLine Groove

GROOVE. Zaradi utorov, vrezkanih v vratno krilo, in kakovostnega lakirnega premaza je motiv Groove elegantna paša za oči. Če želite popolno kombinacijo lesenih in steklenih vrat, vam nudimo k motivom DesignLine Groove tudi steklena vrata enakega videza.

→ Ostale informacije o površini in barvah so vam na voljo v poglavju BaseLine na strani 23.

Izvedbe vrat

-  S pripiro z zaobljenimi robovi
-  S pripiro z oglatimi robovi
-  Površinsko izravnano

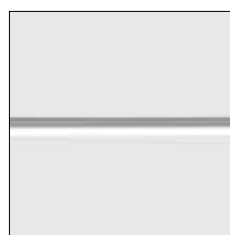

Pravi lak

-  Standardno bela RAL 9016
-  Čisto bela RAL 9010
-  Svetlo siva RAL 7035
-  Rjavo siva RAL 7048
-  Prašno siva RAL 7037
-  Antracit siva RAL 7016
-  Intenzivno črna RAL 9005
-  RAL po naročilu



Groove 14
Pravi lak
Standardno bela RAL 9016



GrooveGlas 14
Matirana steklena površina (ESG, peskano) s prozornim motivom



GrooveGlas 14
Prozorna steklena površina (ESG) z matiranim motivom (peskano)

LEVO. Lesena vrata s pripiro DesignLine Groove 50, pravi lak v intenzivno črni barvi RAL 9005, kljuka Linea, nerjavno jeklo, mat



Groove 3



Groove 13



GrooveGlas 13
Prozorna steklena površina (ESG) z matiranim motivom (peskano)



Groove 15



GrooveGlas 15/5
Matirana steklena površina (ESG, peskano) s prozornim motivom



Groove 20



GrooveGlas 20
Prozorna steklena površina (ESG) z matiranim motivom (peskano)



GrooveGlas 20
Matirana steklena površina (ESG, peskano) s prozornim motivom



Groove 21



Groove 22



GrooveGlas 29
Prozorna steklena površina (ESG) z matiranim motivom (peskano)



GrooveGlas 29
Prozorna steklena površina (ESG) z matiranim motivom (peskano)



Groove 31



Groove 34



Groove 39

Vsa lesena vrata v pravem laku, standardno bela RAL 9016



GrooveGlas 15/5
Prozorna steklena
površina (ESG)
z matiranim motivom
(sitotisk)



Groove 16



GrooveGlas 16
Prozorna steklena
površina (ESG)
z matiranim motivom
(peskano)



Groove 18



Groove 19



Groove 23



GrooveGlas 23
Prozorna steklena
površina (ESG)
z matiranim motivom
(peskano)



GrooveGlas 23
Matirana steklena
površina (ESG, peskano)
s prozornim motivom



Groove 27



Groove 29



Groove 44



Groove 49



Groove 50



GrooveGlas 50
Prozorna steklena
površina (ESG)
z matiranim motivom
(peskano)



Groove 51



GrooveGlas 51
Matirana steklena površina (ESG, peskano) s prozornim motivom



Groove 53



Groove 54



Groove 55



Groove 56



Groove 78



Groove 85



GrooveGlas 85
Matirana steklena površina (ESG, peskano) s prozornim motivom



Groove 86



Groove 87



Groove 88



Groove 89



Groove 92



Groove 93

Vsa lesena vrata v pravem laku, standardno bela RAL 9016







DesignLine Steel

DesignLine Plain

STEEL. Površinsko nameščene aplikacije v videzu nerjavnega jekla so pri motivu Steel sinonim za moderen dizajn.

PLAIN. Z vdelanimi in površinsko izravnanimi aplikacijami daje motiv Plain elegantne poudarke. Za sodobno in ekskluzivno oblikovanje vrat boste dobili aplikacije v 4 videzih: nerjavno jeklo **1** ter novo v črni **2**, bronasti **3** in zlati **4**.

Izvedbe vrat

-  S pripiro z zaobljenimi robovi
-  S pripiro z oglatimi robovi
-  Površinsko izravnano

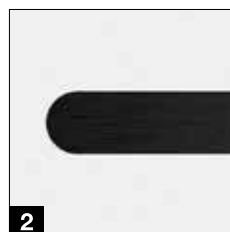





Duradecor Glatt

-  Beli lak RAL 9016
-  Bela pomarančna struktura
-  Svetlo siva RAL 7035
-  Svetlo siva pomarančna struktura
-  Prašno siva RAL 7037
-  ■ **NOVO**
-  Beli jesen
-  Kanadski javor
-  Francoska bukev



Duradecor Ultramatt (samo za DesignLine Steel)

-  Standardno bela RAL 9016
-  Svetlo siva RAL 7035
-  Prašno siva RAL 7037
-  ■ **NOVO**
-  Antracit siva RAL 7016
-  Rjavo siva RAL 7048
-  ■ **NOVO**



Duradecor Struktur

-  Sivi hrast
-  Beli hrast
-  Divji hrast
-  Surovi hrast
-  Krtačena bela
-  Krtačena pinija
-  Italijanska akacija
-  Krtačen in s soljo obdelan hrast
-  Španski hrast
-  Oreh



Pravi lak

-  Standardno bela RAL 9016
-  Čisto bela RAL 9010
-  Svetlo siva RAL 7035
-  Rjavo siva RAL 7048
-  ■ **NOVO**
-  Prašno siva RAL 7037
-  ■ **NOVO**
-  Antracit siva RAL 7016
-  Intenzivno črna RAL 9005
-  ■ **NOVO**



RAL po naročilu

→ Več informacij o površinah, barvah in imitacijah vam je na voljo v poglavju BaseLine od strani 19 naprej.

LEVO. Lesena vrata s površinsko izravnanim zapiranjem DesignLine Plain 27-7, Duradecor beli lak, aplikacije v črni barvi, kontrastni rob 4Protect v črni barvi, kljuka Linea black.edition



Steel 14 / Plain 14-7



Steel 16



Steel 20



Steel 23 / Plain 23-7



Steel 27 / Plain 27-7



Steel 29



Steel 37



Steel 38



Steel 39



Steel 78



Plain 27-7
S črnimi aplikacijami,
vratna okovja black.
edition



Steklena vrata enakega
videza
**Dizajn za visoke
prostore 1-5 ■ NOVO**
Prozorna steklena
površina (ESG)
s črnim motivom

Vsa lesena vrata v Duradecor, beli lak RAL 9016

DESNO. Lesena vrata s pripiro DesignLine Plain 23-7, pravi lak v standardno beli barvi RAL 9016, aplikacije v bronasti barvi, kljuka Bicolor System 162 bela mat/bronasta, skriti tečajji







DesignLine Rail

RAIL. Kombinacija lesa in stekla se priporoča kot idealen dodatek k motivom DesignLine lesenih vrat.

→ Več informacij o površinah, barvah in imitacijah vam je na voljo v poglavju BaseLine od strani 19 naprej.

Izvedbe vrat

-  S pripiro z zaobljenimi robovi
-  S pripiro z oglatimi robovi
-  Površinsko izravnano



Rail 1

Prozorno steklo

Na voljo v steklu Clear in Clear White

Rail 2

Matirano steklo

Na voljo v steklu Satinato in sitotisk po vsej površini

Rail 1

Steklo z motivom

Na voljo v steklenih motivih Lines, Wave, Gropus mat, Gropus prozorno, Gisa, Jil, Raff, GrooveGlas 15 prozorno / mat (slika), GrooveGlas 29 prozorno / mat.









Duradecor Glatt

-  Beli lak RAL 9016
-  Bela pomarančna struktura
-  Svetlo siva RAL 7035
-  Svetlo siva pomarančna struktura
-  Prašno siva RAL 7037
-  ■ **NOVO**
-  Beli jesen
-  Kanadski javor
-  Francoska bukev













Duradecor Ultramatt

-  Standardno bela RAL 9016
-  Svetlo siva RAL 7035
-  Prašno siva RAL 7037
-  ■ **NOVO**
-  Antracit siva RAL 7016
-  Rjavo siva RAL 7048
-  ■ **NOVO**



Duradecor Struktur

-  Sivi hrast
-  Beli hrast
-  Divji hrast
-  Surovi hrast
-  Krtačena bela
-  Krtačena pinija
-  Italijanska akacija
-  Krtačen in s soljo obdelan hrast
-  Španski hrast
-  Oreh



Pravi lak

-  Standardno bela RAL 9016
-  Čisto bela RAL 9010
-  Svetlo siva RAL 7035
-  Rjavo siva RAL 7048
-  ■ **NOVO**
-  Prašno siva RAL 7037
-  ■ **NOVO**
-  Antracit siva RAL 7016
-  Intenzivno črna RAL 9005
-  ■ **NOVO**



RAL po naročilu

Vsa vrata v Duradecor, beli lak RAL 9016

LEVO. Leseno-steklena vrata s pripiro Rail 1, steklo z motivom GrooveGlas 15 prozorno/mat, Duradecor beli lak, kljuka Linea, nerjavno jeklo, mat



ClassicLine Carolina

Kasetni okvirji nastanejo z vtisnjnim profiliranjem v vratnem krilu. Zaradi zelo kakovostnega laka vam bo enakomerna in briljantna barvna površina v veselje. Ti posebej cenovno ugodni motivi v klasičnem slogu so na voljo samo v naših standardnih velikostih.

→ Več informacij o površinah, barvah in imitacijah vam je na voljo v poglavju BaseLine na strani 23.

Izvedbe vrat



S pripiro z zaobljenimi robovi



Pravi lak

-  Standardno bela RAL 9016
 -  Čisto bela RAL 9010
 -  Svetlo siva RAL 7035
 -  Rjavo siva RAL 7048
 -  ■ **NOVO**
 -  Prašno siva RAL 7037
 -  ■ **NOVO**
 -  Antracit siva RAL 7016
 -  Intenzivno črna RAL 9005
 -  ■ **NOVO**
-  RAL po naročilu



Carolina 1



Carolina 1
S svetlobnim izrezom
LA prečka 2/3



Carolina 1
S svetlobnim izrezom
Lugano



Carolina 2



Carolina 3



Carolina 4



Carolina 4
S svetlobnim izrezom
LA prečka 2/3



Carolina 5

Vsa vrata lakirana, standardno bela RAL 9016

LEVO. Lesena vrata s pripiro ClassicLine Carolina 1, pravi lak v standardno beli barvi RAL 9016, kljuka Linea, nerjavno jeklo, mat





ClassicLine Georgia

Z najboljšo mizarsko tehniko se kakovostna profilna letev vstavi v poglobljeno polje vratnega krila, kar daje tem motivom zelo eleganten videz, ki se odlično ujema s klasičnimi slogi opremljanja.

→ Več informacij o površinah, barvah in imitacijah vam je na voljo v poglavju BaseLine od strani 19 naprej.

Izvedbe vrat

-  S pripiro z zaobljenimi robovi
-  S pripiro z oglatimi robovi
-  Površinsko izravnano



Georgia 1



Georgia 2
S svetlobnim izrezom



Georgia 3



Georgia 4



Georgia 4
S svetlobnim izrezom



Georgia 5







Duradecor Glatt

-  Beli lak RAL 9016
-  Bela pomarančna struktura
-  Svetlo siva RAL 7035
-  Svetlo siva pomarančna struktura
-  Prašno siva RAL 7037
-  ■ **NOVO**
-  Beli jesen
-  Kanadski javor
-  Francoska bukev



Duradecor Struktur

-  Beli hrast
-  Divji hrast
-  Krtačena bela
-  Krtačena pinija
-  Krtačen in s soljo obdelan hrast



Pravi lak

-  Standardno bela RAL 9016
-  Čisto bela RAL 9010
-  Svetlo siva RAL 7035
-  Rjavo siva RAL 7048
-  ■ **NOVO**
-  Prašno siva RAL 7037
-  ■ **NOVO**
-  Antracit siva RAL 7016
-  Intenzivno črna RAL 9005
-  ■ **NOVO**
-  RAL po naročilu

Vsa vrata lakirana, standardno bela RAL 9016

LEVO. Lesena vrata s pripiro ClassicLine Georgia 2, pravi lak v rjavo sivi barvi RAL 7048, kljuka Vallis, nerjavno jeklo, mat



ClassicLine Montana

Visokokakovostni obnovljeni videz podboja poudarja preprosto eleganco. Minimalistične oblike se ujemajo tako s klasičnim kot tudi sodobnim stilom opremljanja.

→ Več informacij o površinah, barvah in imitacijah vam je na voljo v poglavju BaseLine na strani 23.

Izvedbe vrat

 S pripiro z zaobljenimi robovi



Pravi lak

-  Standardno bela RAL 9016
-  Čisto bela RAL 9010
-  Svetlo siva RAL 7035
-  Rjavo siva RAL 7048
■ **NOVO**
-  Prašno siva RAL 7037
■ **NOVO**
-  Antracit siva RAL 7016
-  Intenzivno črna RAL 9005
■ **NOVO**
-  RAL po naročilu



Montana 1
S svetlobnim izrezom



Montana 2



Montana 3



Montana 4
S svetlobnim izrezom



Montana 5



Montana 6
S svetlobnim izrezom



Montana 8



Montana 7
S svetlobnim izrezom

Vsa vrata lakirana, standardno bela RAL 9016

LEVO. Lesena vrata s pripiro ClassicLine Montana 4, pravi lak v standardno beli barvi RAL 9016, kljuka Linea black.edition



ClassicLine Kontura

Vratno krilo debeline 46 mm dobi zaradi brušenih obrisov profilov v kombinaciji z nakazanim V-utorom prav poseben čar, ki se odlično integrira ne samo v stara stanovanja.

→ Več informacij o površinah, barvah in imitacijah vam je na voljo v poglavju BaseLine na strani 23.

Izvedbe vrat

S pripiro z zaobljenimi robovi



Pravi lak

-  Standardno bela RAL 9016
-  Čisto bela RAL 9010
-  Svetlo siva RAL 7035
-  Rjavo siva RAL 7048
-  Prašno siva RAL 7037
-  Antracit siva RAL 7016
-  Intenzivno črna RAL 9005
-  RAL po naročilu



Kontura 1
S svetlobnim izrezom
LA 2 1



Kontura 2



Kontura 3
S svetlobnim izrezom
LA



Kontura 4
Prečka 1/3



Kontura 5



Kontura 6
S svetlobnim izrezom
LA 2



Kontura 7



Kontura 12

Vsa vrata lakirana, standardno bela RAL 9016

LEVO. Lesena vrata s pripiro ClassicLine Kontura 4, pravi lak v intenzivno črni barvi RAL 9005, kljuka Linea, nerjavno jeklo, mat



GlassLine

VEČ SVETLOBE ZA VAŠ DOM. Z vrati serije GlassLine uživate številne jasne prednosti: steklena vrata so elegantna in lepa. Vašemu domu dajejo odprtost, vsakemu prostoru pa čisto poseben šarm. Linija GlassLine prepriča tudi zaradi enostavnega čiščenja: vsi motivi s peskanim steklom imajo nano premaz. Vaša prednost: prstni odtisi so manj vidni!



Laserska tehnika

Ta obdelava stekla prepriča s finimi detajli in odtenki. Zaradi globinskega učinka nastanejo fascinantni vtisi, ki so s sijajem steklenih vrat še bolj poudarjeni.



Peskano

Če cenite individualnost: peskanje vriše fine motive v stekleno površino. Matirana površina, oplemenitena z nano premazom, zagotavlja manj sledi prstnih odtisov.



Sitotisk

Tukaj je dizajn združen z najbolj oplemeniteno površino: posebno proti praskam odporna površina je enostavna za vzdrževanje in neobčutljiva na umazanijo.



Brušene reže

Brušene reže na stekleni površini so v obliki finega V-utora. Glede na željeno jasnost pogleda se uporabi prozorno ali satinirano steklo. Žlebičasto brušena površina je prepričljiva zaradi posebnih vzorcev, občutenega dotika in izrednih svetlobnih učinkov, ki nastanejo zaradi učinka prizme.



Nasvet Manj prstnih odtisov zaradi nano premaza



Nasvet Posebej nezahtevna za čiščenje



Glasart Clear

S to vrsto stekla dobijo steklena vrata nevsiljiv, zanimiv kontrast. Z železovim oksidom v steklu nastane rahel „zeleni sij“.



Steklo Clear White

Vrsta stekla Clear White prepriča s skoraj barvno nevtralnimi pogledom.



Enojno varnostno steklo ESG

Pri vseh steklenih vratih z motivi uporabljamo enojno varnostno steklo debeline (ESG) 8 mm. Poleg tega je ta vrsta stekla na voljo v toniranih ali popolnoma matiranih izvedbah, pa tudi v hladnem dizajnu za visoke prostore.



Vežano varnostno steklo VSG

Ta vrsta stekla debeline 10 mm je sestavljena iz 2 stekel, ki sta trdno povezani z barvno ali matirano folijo.

LEVO. Steklena vrata Gropus, komplet okovja Aronda Combi, nerjavno jeklo, mat, kljuka Linea, nerjavno jeklo, mat



Agesa
Prozorna steklena površina (ESG) z matiranim motivom (laserska tehnika)



Amra
Prozorna steklena površina (ESG) z matiranim motivom (peskano)



Batista
Prozorna steklena površina (ESG) z matiranim motivom (sitotisk)



Corbus
Prozorna steklena površina (ESG) z matiranim motivom (peskano)



Corbus
Matirana steklena površina (ESG, peskano) s prozornim motivom



Jada
Prozorna steklena površina (ESG) z matiranim motivom (peskano)



Jil
Prozorna steklena površina (ESG) z matiranim motivom (peskano)



Jil
Matirana steklena površina (ESG, peskano) s prozornim motivom



Liko
Prozorna steklena površina (ESG) z matiranim motivom (peskano)



Liko
Matirana steklena površina (ESG, peskano) s prozornim motivom



Milton
Prozorna steklena površina (ESG) z matiranim motivom (peskano)



Milton
Matirana steklena površina (ESG, peskano) s prozornim motivom



Nubia
Matirana steklena površina (ESG, peskano) s prozornim motivom



Pinta
Prozorna steklena površina (ESG) z matiranim motivom (peskano)



Privat
Matirana steklena površina (ESG, peskano) s prozornim motivom po želji



Cube
Prozorna steklena površina (ESG) z matiranim motivom (peskano)



Graphic
Prozorna steklena površina (ESG) z matiranim motivom (peskano)



Graphic
Matirana steklena površina (ESG, peskano) s prozornim motivom



Gropus
Prozorna steklena površina (ESG) z motivom (utorno brušenje)



Gropus
Matirana steklena površina (ESG, Satinato) z motivom (utorno brušenje)



Lines
Prozorna steklena površina (ESG) z matiranim motivom (laserska tehnika)



Lito
Prozorna steklena površina (ESG) z matiranim napisom (laserska tehnika)



Meda
Matirana steklena površina (ESG, peskano) s prozornim motivom



Memory
Prozorna steklena površina (ESG) z matiranim motivom (peskano)



Memory
Matirana steklena površina (ESG, peskano) s prozornim motivom



Raff
Prozorna steklena površina (ESG, peskano, opcijsko v sitotisku) z matiranim motivom



Raff
Matirana steklena površina (ESG, peskano) s prozornim motivom



Rika
Prozorna steklena površina (ESG) z matiranim motivom (sitotisk)



Wave
Prozorna steklena površina (ESG) z matiranim motivom (peskano)



Wave
Matirana steklena površina (ESG, peskano, opcijsko v sitotisku) s prozornim motivom



Wildlife
Prozorna steklena površina (ESG) z matiranim motivom (peskano)



Wildlife
Matirana steklena površina (ESG, peskano) s prozornim motivom



Yoko
Matirana steklena površina (ESG) s prozornim motivom (sitotisk)



Clear
Prozorna steklena površina (ESG ali VSG z notranjo folijo)



Clear Bronze
Tonirana steklena površina (ESG)



Clear grey
Tonirana steklena površina (ESG)



Dark grey
Tonirana steklena površina (ESG)



Master-Carré
Steklena površina (ESG, Master-Carré)



sitotisk po vsej površini
Celopovršinska matirana steklena površina (ESG, sitotisk)



Satinato
Matirana steklena površina (ESG, Satinato)



Satinato vzorec
Matirana steklena površina (VSG z notranjo folijo)



White
Steklena površina (VSG) z barvno notranjo folijo



Black
Steklena površina (VSG) z barvno notranjo folijo



Dizajn za visoke prostore 1-5 ■ NOVO
Prozorna steklena površina (ESG) s črnim motivom



Dizajn za visoke prostore 2-5 ■ NOVO
Prozorna steklena površina (ESG) s črnim motivom

DESNO. Steklena vrata v dizajnu za visoke prostore 2-5, komplet okovja Purista Combi black.edition, kljuka Linea black.edition, drsna vrata Slide Compact z zastekljenim stranskim delom, profil black.edition, ročaj 6402, black.edition





Jeklena loft vrata

■ NOVO

INDUSTRIJSKI SLOG ZA BIVALNE IN DELOVNE PROSTORE.

Cenite brezčasno eleganco in sodoben minimalizem? Naša loft vrata so kot nalašč za to. V notranjost vaših prostorov vnašajo dizajn v harmoniji z jeklom in steklom. Loft vrata so na voljo do velikosti elementa 5000 × 4000 mm! Tudi v tej velikosti so vrata zaradi svojega ozkega profila 76 mm (vrata) in 20 mm (fiksna zasteklitev) ter pritrjenih prečk videti zelo elegantno.

Po izbiri lahko vrata opremite s kotnimi nosilnimi letvami za steklo ali z nosilnimi letvami za steklo Slim. Kot vratno okovje lahko izbirate med intenzivno črno barvo RAL 9005 ali nerjavnim jeklom. Z loft vrati ustvarite sodobno, zadržano povezavo med več prostori in hkrati zagotovite obilo svetlobe. Filigranski jekleni profil daje dizajnu sodobno linijo in je hkrati videti lahkoten, steklo podpira ta elegantni splošni učinek.

→ Ostale informacije so vam na voljo od strani 96 naprej.



ZGORAJ. Profil z nosilno letvijo za steklo Slim (standard), vidna širina 15 mm
SREDINA. Profil s kotno nosilno letvijo za steklo (opcijsko), vidna širina 50 mm
SPODAJ. Kljuka v intenzivno črni barvi RAL 9005



1-krilna, nosilna letev za steklo Slim

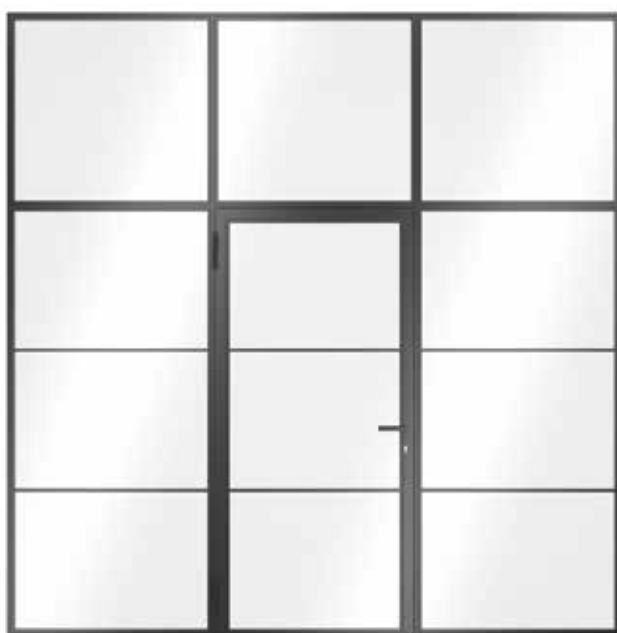

1-krilna s stranskim delom in nadsvetlobami, nosilna letev za steklo Slim



2-krilna, kotna letev za steklo



Izvedbe vrat/velikosti

1-krilna loft vrata LFT 01 Slim

Širina* 750 – 1500 mm

Višina* 2000 – 3000 mm

2-krilna loft vrata LFT 02 Slim

Širina* 1500 – 2500 mm

Višina* 2000 – 3000 mm

Nadsvetloba LFVG-OL

Širina* 500 – 5000 mm

Višina* 400 – 1000 mm

Stranski del LFVG-ST

Širina* 500 – 1250 mm

Višina* 2000 – 3000 mm

* Zunanja mera okvirja

Standardna barva

Intenzivno črna RAL 9005
■ NOVO

Cenovno ugodne barve

Antracit siva RAL 7016

Svetla barva aluminija RAL 9006

Temna barva aluminija RAL 9007

Standardno bela RAL 9016

Ognjeno rdeča RAL 3000

 RAL po naročilu

Nestandardne barve

NCS, strukturne barve in barve z bisernim učinkom

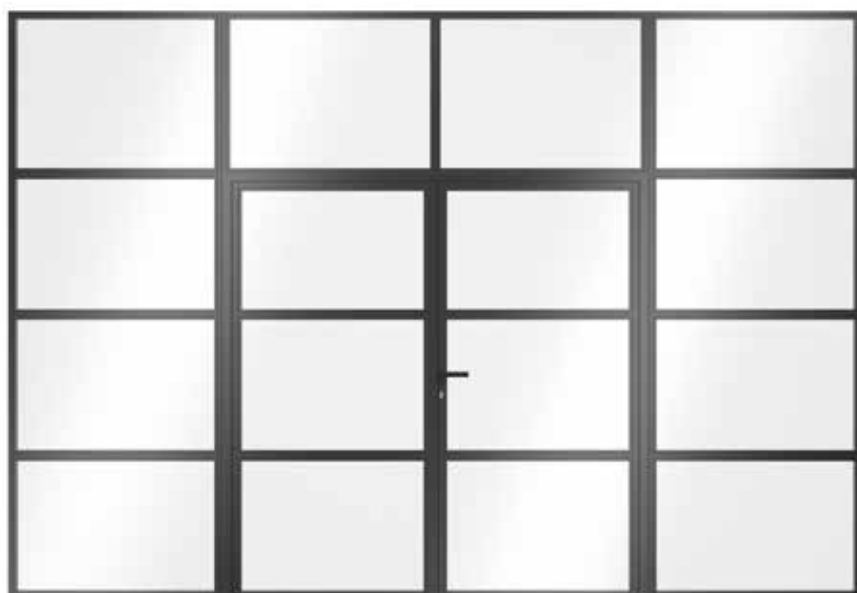

2-krilna s stranskimi deli in nadsvetlobami, kotna letev za steklo



Drсна vrata

Naši prostorski čudeži vam dajejo nove možnosti, kako lahko svoje prostore optimalno izkoristite. Hörmann vam nudi rešitve 1-krilnih in 2-krilnih drsni vrata za vsa vrata linij BaseLine, DesignLine, ClassicLine in GlassLine.

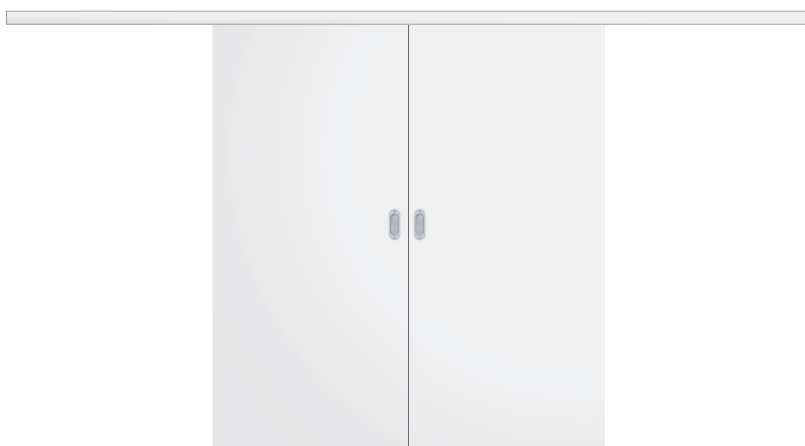

2-krilna drsna vrata tipa A, vgradnja na steno



1-krilno drsna vrata tipa B, vgradnja na steno



1-krilna drsna vrata tipa C, vgradnja na steno

LEVO. Leseni podboj tipa C, vgradnja na steno, Duradecor strukturiran sivi hrast, prijemna palica Basic, okrogla, v nerjavnem jeklu



PODBOJI DRSNIH VRAT IZ LESA. Pri montaži na steno drsi vratno krilo po dveh tekalnih vodilih, vgrajenih v ohišje. Leseni podboji drsnih vrat so na voljo v izvedbah vrat tipa A, B ali C z navpičnim prislonom. Podboj, okvir drsnih vrat in vratno krilo v površinah Duradecor, pravi lak ali furnir iz pravega lesa predstavljajo harmonično celoto. Pri montaži vrat v steno se tekalna vodila montirajo v stensko kaseto v steni, ki je pripravljena na mestu vgradnje. S tem odpade ohišje drsnih vrat.

PODBOJI DRSNIH VRAT IZ JEKLA. Celoten element z navpičnim prislonom je mogoče tekoče namestiti pred ali v steno. Robustni podboji so na voljo z visokokakovostnim prašnim lakiranjem. Za montažo v vmesne stene se priporoča izvedba škatlaste gradnje. Celoten sistem drsnih vrat je nameščen kot ena enota in ga je treba obložiti le še z mavčno ploščo. Posebej elegantno v izvedbi HW-SL z vidnim delom vratnega okvirja na steni le 6 mm (slika zgoraj levo).

→ Ostale informacije so vam na voljo od strani 84 naprej.



ZGORAJ LEVO. Jekleni podboj HW-SL v škatlasti gradnji, s tekom v steni, vratno krilo DesignLine Concepto Schiefer, standardno bela RAL 9016, prijemna palica Basic, oglata, v nerjavnem jeklu

ZGORAJ DESNO. Jekleni podboj, vgradnja na steno, vratno krilo BaseLine Duradecor beli lak, prijemna palica Basic, okrogla, v nerjavnem jeklu

SPODAJ DESNO. Leseni podboj tipa C, vgradnja na steno, vratno krilo ClassicLine Georgia 1 Duradecor beli lak, prijemna palica Basic, okrogla, v nerjavnem jeklu



SISTEM DRSNIH VRAT ROTAN. Pri tem sistemu drsnih vrat v hladnem industrijskem stilu so vratna krila nameščena na konzole, ki po kolesih drsijo po vodilnem drogu. Nerjavni drog se namesti na steno.

→ Ostale informacije so vam na voljo od strani 84 naprej.



ZGORAJ LEVO. Drsna vrata Rotan, vratno krilo Satinato, prijemna palica Basic, oglata, v nerjavnem jeklu

ZGORAJ DESNO. Drsna vrata Slide Compact z zastekljenim stranskim delom, vratno krilo GrooveGlas 15-5, ročaj 6402, nerjavno jeklo, montaža v špaletu

SPODAJ DESNO. Drsna vrata Slide Compact z navpičnim prislonom, vratno krilo GrooveGlas 85, ročaj 6402, nerjavno jeklo, montaža pred špaletu





SISTEM DRJNIH VRAT SLIDE COMPACT. Profil tekalnega vodila, po katerem drsijo vratna krila, je na voljo v mat nerjavnem jeklu, intenzivni črni ali beli barvi. Profil se lahko namesti tako pred steno kot tudi v špaleta. Z zastekljenim stranskim delom sistem v širokih prehodih ustvari svetlobno prepustno in prostorsko varčno rešitev vrat. Do teže vratnega krila 60 kg je sistem Slide Compact opremljen s pripravo SafeClose za mehko zapiranje vratnega krila.

→ Ostale informacije so vam na voljo od strani 84 naprej.









Funkcijska vrata in dodatna oprema

ZA VEČ VARNOSTI IN UDOBJA. Vhodna stanovanjska vrata ponujajo visoko raven zvočne izolacije, zanesljivo delovanje tudi pri različnih temperaturah v notranjosti in na hodniku ter certificirano varnost. Med tremi paketi opreme izberite svoj osebni presežek varnosti in udobja. Ognjevarna vrata v različnih razredih požarne zaščite so lahko, odvisno od zahtev, opremljena z dodatnimi funkcijami, kot so zaščita pred dimom, zvočna izolacija ali varnost. Vsakdanje udobje svojega bivanja lahko izboljšate z inovativnimi rešitvami, kot je brezžični pogon ključavnice SmartKey ali pogon vrat PortaMatic.

→ Več informacij vam je na voljo na straneh 92–93.

Klimatska in stanovanjska vhodna vrata

	WET sistem 1*	WET sistem 2	WET sistem 3
 Klimatski razred 3	●	●	●
 Razred protihrupne zaščite 1	●		
 Razred protihrupne zaščite 2		●	
 Razred protihrupne zaščite 3		●	●
 Varnostna oprema RC 2		○	○
 Varnostna oprema RC 3			●

● = serijska oprema ○ = opcijska oprema

* Samo BaseLine

LEVO. Vhodna stanovanjska vrata s pripriro WET 3 BaseLine, Duradecor beli lak, varnostno zaščitno okovje v nerjavnem jeklu, mat



POGON SMARTKEY ZA KLJUČAVNICO VRAT. Preprosto odprite svojo ključavnico vrat s pritiskom na tipko brezžičnega ročnega oddajnika, brezžičnega notranjega tipkala ali neposredno preko senzorskega polja na ključavnici SmartKey. Tako s svojimi nakupi ne boste več odlašali, ker bi težko odpirali vrata svoje hiše in stanovanja. Tudi s hojico, invalidskim ali otroškim vozičkom boste lažje prišli v svojo hišo ali stanovanje, saj boste vrata lahko odprli že na daljavo. Zapahnitev se izvede s pritiskom na tipko ali avtomatsko glede na nastavljeni čas. Tako je ključavnica vaših vrat varno zapahnjena in nudi zaščito pred vlomom.

→ Ostale informacije so vam na voljo na strani 93.

POGON VRAT PORTAMATIC. Odprite in zaprite svoja sobna vrata povsem enostavno avtomatsko z brezžičnim ročnim oddajnikom ali tipkalom. Če so vaše telesne zmogljivosti omejene ali pa si želite samo več udobja. Pogon vrat PortaMatic ni prepričljiv samo zaradi številnih funkcij in nastavitvenih možnosti, temveč tudi zaradi minimalne porabe toka. Poleg tega je PortaMatic do 25 % ugodnejši kot drugi primerljivi pogoni vrat in ga lahko do 100 % uveljavljate pri svojem zavarovanju za nego.



Več informacij o možnostih subvencioniranja vam je na voljo na spletnem mestu <http://www.hoermann.de/portamatic/zuschuss>



Ostale informacije najdete v brošuri Pogon vrat PortaMatic.





76



86

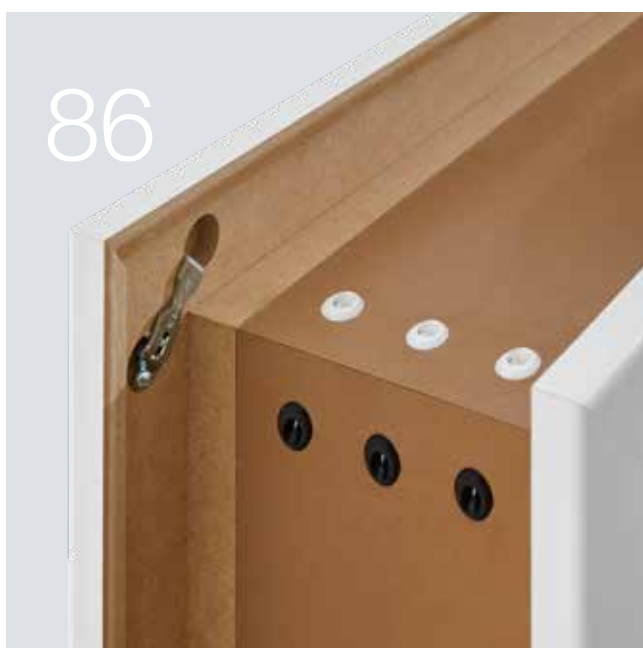

96



Dizajn. Oprema. Dodatna oprema.

- 74 Konstrukcija vrat in podbojev
- 76 Vratna okovja black.edition
- 77 Vratna okovja in garniture kljuk za lesena vrata
- 82 Vratna okovja in garniture kljuk za steklena vrata
- 83 Svetlobni izrezi, osvetloba, nadsvetloba
- 84 Vratna okovja in garniture kljuk za drsna vrata
- 86 Izvedbe vrat in podbojev
- 89 Jekleni podboj VarioFix
- 90 Pregledna tabela
- 92 Vrata za posebne namene
- 94 Velikosti in vgradni podatki za lesena vrata
- 96 Garniture kljuk in prijemalne palice za jeklena loft vrata
- 97 Velikosti in vgradni podatki za jeklena loft vrata

Konstrukcija vrat in podbojev

Kakovostna mizarska izdelava za močne obremenitve



Lep videz zaradi natančno prilegajočih se kotnih spojnikov **1**, ki so enostavni za montažo

Nosilna plošča

- privit kotni spojnik z nosilno povezavo
- dobro nastavljiv
- visoka spojna sila

Obloga

- vijlačni spoji v celoti iz kovine
- odlična spojna sila
- neposredna porazdelitev pritiska na povezovalne površine
- brez vidnih izvrtin v oblogi

Visoka stabilnost oblike zaradi robustne konstrukcije podboja **2**

- nosilni del debeline 25 mm
- nosilna plošča s površino Duradecor
- premaz z melaminom v nasprotni smeri
- obloga iz MDF
- stensko zarobljenje 23 mm
- obloga 60 mm ali opcijsko 70 mm

Trajno tiho zapiranje zaradi kakovostnih tesnil **3**

- dvojni prekat
- čista naprava na vratnem krilu
- dobre izolacijske lastnosti

Več varnosti zaradi odporne standardne zapiralne pločevine **4**

- premično zadnje polnilo
- šestkratno vijachenje
- zapiranje z dvojnimi obratoma
- kompleti za rekonstrukcijo so dobavljivi

Brez pogrezanja vrat zaradi hibridnega ležišča tečajev **5**

- nosilnost 80 kg
- ojačen kovinsko-plastičen nosilec
- štirikratno vijachenje v nosilno ploščo
- vodilne puše do sprednjega roba obloge
- za lesena in steklena vrata

Visoka stabilnost zaradi vratnega krila z ojačenim okvirjem **6**

- notranja vrata z ojačenim okvirjem, 80 mm
- na tečajih in na strani ključavnice



Vratna okovja black.edition

V elegantni intenzivno črni barvi

Za ljubitelje dizajna priporočamo okovje vrat v elegantni intenzivno črni barvi. V nasprotju z belimi ali sivimi površinami daje **black.edition** vašim vratom povsem ekskluzivno noto.

Samo pri Hörmannu

Vsa vratna okovja
v **black.edition**

Kontrastni rob 4Protect

→ Ostale informacije so vam na voljo na strani 86.

Tesnilo podboja

Tečaji vrat

→ Ostale informacije so vam na voljo na strani 77.

Garnitura kljuk

→ Ostale informacije so vam na voljo od strani 78 naprej.

Zapiralna pločevina in okrajek ključavnice

→ Ostale informacije so vam na voljo na strani 77.

Okovje za drsna vrata



Okovje za steklena vrata

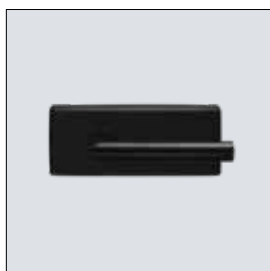

→ Ostale informacije so vam na voljo od strani 82 naprej.



Vratno okovje za vratna krila s pripiro



Serijska klasična ključavnica razred I, okrajek ključavnice iz novega srebra (serijsko)



2-delni tečaj V 3420 WF (serijsko)



2-delni tečaj V 3420 WF black.edition v intenzivno črni barvi (opcijsko)



Tridelni tečaj V 4426 WF (opcijsko)

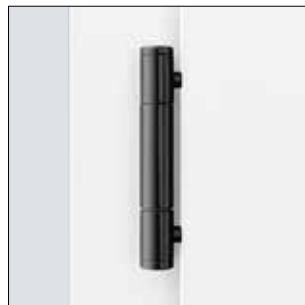

3-delni tečaj V 4426 WF black.edition v intenzivno črni barvi (opcijsko)



3D tečaj VX 160-18 (opcijsko)



Skriti tečaj Pivota FX 2 60 3D (opcijsko)

Vratno okovje za vratna krila s površinsko izravnanim zapiranjem



Serijska klasična ključavnica razred I, okrajek ključavnice iz novega srebra (serijsko)



Magnetna ključavnica za mehko in tiho zapiranje vrat (opcijsko)



Magnetna ključavnica s kratkim okrajkom ključavnice za nevsiljiv videz vrat (opcijsko) ■ **NOVO**



Magnetna ključavnica black.edition v intenzivno črni barvi, na voljo tudi kot magnetna ključavnica s kratkim okrajkom ključavnice (oboje opcijsko) ■ **NOVO**



Skriti Euro tečaj 3D (opcijsko)



Skriti 3D Euro tečaj black.edition v intenzivno črni barvi (opcijsko) ■ **NOVO**



Skriti 3D tečaj DX 61 (opcijsko)



Tridelni valjni tečaj vrat V 7888 WF 3D (opcijsko, samo za leseni podboj)

Garniture kljuk

za lesena vrata



Ala
Nerjavno jeklo, mat
S P



Apart
Nerjavno jeklo, mat
S P



Arundo
Nerjavno jeklo, mat
S P



Basica 2
Nerjavno jeklo, mat
S P



Basica 3
Nerjavno jeklo, mat
S P



Indra
Nerjavno jeklo, polirano,
mat
S F



Indra
Nerjavno jeklo, polirano,
mat
S F



Karee
Nerjavno jeklo, mat
S



Lilet
Nerjavno jeklo, polirano,
držalo beli porcelan
S

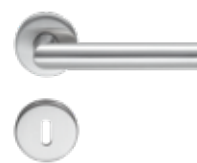

Linea
Nerjavno jeklo, mat
S F P
 Opcijsko tudi za
ognjevarna vrata



Luba
Nerjavno jeklo, mat
S P



Quadriga
Nerjavno jeklo, mat
S



Tento
Nerjavno jeklo, mat
S P



Vallis
Nerjavno jeklo, mat
S P



Vento
Nerjavno jeklo, mat
S P



Karee black.edition
Intenzivno črna, mat
S F



Karee Planar black.edition
Intenzivno črna, mat
P



Linea black.edition
Intenzivno črna, mat
S F P



Dee
Nerjavno jeklo, mat
S P

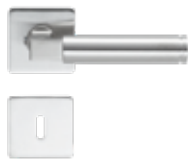

Dee
Nerjavno jeklo, mat
S



Linea
Polirano nerjavno jeklo
F



Linea
Nerjavno jeklo, mat
S F

Različice za rozete kljuk in ključavnic

Garniture kljuk in ključavnic so odločilni element za celoten videz vaših sobnih vrat. Hörmann ponuja različne možnosti prikazanih garnitur kljuk:

STANDARDNA ROZETA S. Rozete kljuk in ključavnic debeline pribl. 10 mm se namestijo na vratno krilo.

PLOSKA ROZETA F. Ta ploska oblika rozete je debela le 3 mm in daje eleganten videz vrat.

PLANAR P. Popolnoma površinsko izravnane rozete Planar so popolno vstavljene v vratno krilo in navdušujejo zlasti v dizajn usmerjene posameznike.

Še en lep detajl: Brez izvrtine za ključavnico deluje dizajn še bolj minimalistično in zato elegantnejše.



S



F



P

Garniture kljuk

za lesena vrata

Sistem Bicolor 162 ■ NOVO



Črna mat /bronasta



Črna mat /zlata

Sistem Bicolor 250 ■ NOVO



Črna mat /bronasta



Črna mat /zlata

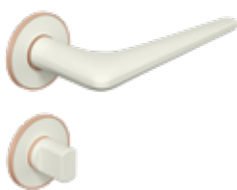

Bela mat /bronasta



Bela mat /zlata



Bela mat /bronasta

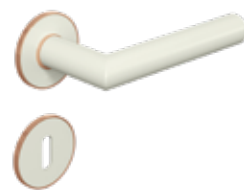

Bela mat /zlata



Antracit/nerjavno jeklo



Antracit/nerjavno jeklo



Garniture kljuk Bicolor

S kljukami vrat našega sistema Bicolor lahko svojim lesenim vratom zagotovite še več individualnosti. Tu so na posebej eleganten način kombinirane barvne kljuge vrat z rozetami v kontrastni optiki. Izjemen oblikovalski element, s katerim lahko določite fine poudarke.

Lesena vrata



Leaf Light ■ NOVO
Kašmir siva (glejte sliko)
ali nerjavno jeklo



Remote ■ NOVO
Kašmir siva (glejte sliko)
ali nerjavno jeklo



Avus One ■ NOVO
Kašmir siva (glejte sliko)
ali nerjavno jeklo, opcijsko
s Smart2Lock za zaklepanje
vrat na kljuki



Lucia ■ NOVO
Nerjavno jeklo, mat (glejte sliko)
ali intenzivno črna mat, po izbiri
v izvedbi Professional ali Piatta S
s plosko rozeto (samo v nerjavnem
jeklu, mat), po želji s Smart2Lock
za zaklepanje vrat na ročaju

Steklena vrata



Komplet okovja Puristo S ■ NOVO
Kašmir siva (glejte sliko)
ali nerjavno jeklo, opcijsko
s Smart2Lock za zaklepanje
vrat na ročaju



Leaf Light ■ NOVO
Kašmir siva (glejte sliko)
ali nerjavno jeklo



Remote ■ NOVO
Kašmir siva (glejte sliko)
ali nerjavno jeklo



Avus One ■ NOVO
Kašmir siva (glejte sliko)
ali nerjavno jeklo



Zapah Smart2Lock

Zaklepni mehanizem je elegantno vgrajen v kljuko vrat in ga je mogoče zakleniti in odkleniti z eno roko. V zaklenjenem stanju kljuko vrat ni mogoče več od zunaj in znotraj pritisniti navzdol. Zaradi te inteligentne tehnologije zaklepanja rozeta za ključ ni več potrebna in vaša sobna vrata so videti še manjša in bolj elegantna.

Vratna okovja in garniture kljuk

za steklena vrata



Komplet okovja Aronda Combi
Nerjavno jeklo, mat,
nerjavno jeklo polirano ali EV 1



Komplet okovja Purista Combi
Nerjavno jeklo, mat,
nerjavno jeklo polirano ali EV 1



Komplet okovja Conica Combi
Nerjavno jeklo, mat, ali EV 1



Komplet okovja Mina Combi
Nerjavno jeklo, mat, potrebna
posebna izvedba steklenih vrat



Apart
Nerjavno jeklo, mat,
nerjavno jeklo, polirano / mat



Basica 3
Nerjavno jeklo, mat, ali EV 1



Belis
Nerjavno jeklo, mat



Dee
Nerjavno jeklo, mat,
nerjavno jeklo, polirano ali EV 1



Linea
Nerjavno jeklo, mat,
nerjavno jeklo, polirano ali EV 1



Nala
Nerjavno jeklo, mat, ali
nerjavno jeklo, polirano



Quadriga
Nerjavno jeklo, mat



**Komplet okovja Purista Combi,
black.edition**
Intenzivno črna, mat vklj.
z magnetno ključavnico



Linea, black.edition
Intenzivno črna, mat



Karee, black.edition
Intenzivno črna, mat



Povečana protihrupna zaščita ■ NOVO

Si želite mirnih in svetlih bivalnih in delovnih prostorov? Potem priporočamo dodatno opremo za steklena vrata Clear in Satinato z 11-mm vezanim varnostnim steklom in pogrezljivim talnim tesnilom. Veselite se vrat z zvočno izolacijo do 32 dB (ustreza razredu zvočne izolacije SK 1).

Svetlobni izrezi, osvetloba, nadsvetloba

za lesena vrata

Svetlobni izrezi za lesena vrata BaseLine in DesignLine Concepto



DIN



LA 5



LA 9



LA 10



LA 11



LA 24 na sredini



LA 27



LA Pure

Elementi osvetlobe (do višine preklade)



1-krilna, 1 element osvetlobe



1-krilna, 2 elementa osvetlobe

Nadsvetlobe (v višini prostora)



1-krilna, 1 zgornji element, alternativno tudi z elementom nadsvetlobe



2-krilna, 1 element nadsvetlobe

Vratna okovja in garniture kljuk

za drsna vrata

Sistem drsnih vrat Slide Compact



Profil drsnih vrat Slide Compact je serijsko na voljo v nerjavnem jeklu, mat (leva slika), in opcijsko v intenzivno črni, mat (srednja slika) ali beli (desna slika).

Sistem Slide Compact za drsna vrata z dodatno navpično pritrditvijo za 1-krilna vrata, pomik vrat pred steno.

Sistem za drsna vrata v podboju



S krtačnim tesnilom na vratnem krilu (slika levo) in z vstopnim tesnilom v podboju (slika desno) vam drsna vrata s podbojem tipa C, ki se pomikajo pred steno, nudijo optimalno zaščito pred vonjavami, hrupom in prepihom – tako se boste med svojimi štirimi stenami počutili še prijetneje.

Pri drsnih vratih, ki se pomikajo v steno, lahko vratno krilo, ki je v celoti pomaknjeno v steno, z izskočnim držalom ob pritisku na gumb znova izvlečete in zaprete vrata.

Poglobljeno držalo za lesena in steklena vrata



Poglobljeno držalo 6402, samo za lesena vrata, okroglo, nerjavno jeklo, mat, ali black.edition v intenzivno črni barvi



Design poglobljeno držalo 3649 samo za lesena vrata, ovalno, nerjavno jeklo, mat



Design poglobljeno držalo 3648 samo za lesena vrata, pravokotno, nerjavno jeklo, mat



Poglobljeno držalo FSB 4212, ovalno, nerjavno jeklo, mat, ali aluminij



Poglobljeno držalo FSB 4251, pravokotno, utrditev potiska, nerjavno jeklo, mat



Poglobljeno držalo FSB 4250, utrditev potiska, samo za lesena vrata, nerjavno jeklo, mat



Poglobljeno držalo FSB 4252, okroglo, utrditev potiska, nerjavno jeklo, mat



Poglobljeno držalo FSB 4253, kvadratno, utrditev potiska, nerjavno jeklo, mat



Poglobljeno držalo Norma 3657, ovalno, nerjavno jeklo, mat



Poglobljeno držalo Rondell 3659, okroglo, mat nikelj

Prijemalne palice za lesena in steklena vrata



Dvoje paličnih držal Basic, okrogli, nerjavno jeklo, mat



Dvoje paličnih držal U-Grip, okrogli, nerjavno jeklo, mat



Kombinacija paličnih držal Combi, plosko držalo

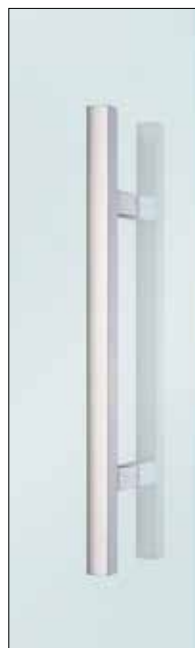

Dvoje paličnih držal Basic, oglati, nerjavno jeklo, mat



Dvoje paličnih držal U-Grip, oglate oblike, nerjavno jeklo, mat



Držalna plošča, black.edition v intenzivno črni barvi

Izvedbe vrat in podbojev

Individualno po zasnovi in funkciji



Izvedba s pripiro z zaobljenimi robovi

Za tistega, ki daje prednost harmoničnemu celostnemu videzu, bo ta izvedba prava izbira: Vratno krilo nalega na podboj in je prepričljivo zaradi zaobljenih robov vratnega krila in harmoničnega videza. Izvedba s pripiro z zaobljenimi robovi vam je na voljo za vsa lesena vrata, razen za DesignLine Stripe in ClassicLine Montana.

Izvedba s pripiro z oglatimi robovi

Če cenite posebno videz ravnih linij, vam priporočamo to izvedbo. Vratno krilo nalega na podboj in ima lepo oblikovane oglate robove. Ta izvedba je na voljo za vsa lesena vrata, razen za ClassicLine Carolina. Pri površinah Duradecor z zaščito robov 4Protect in pri lakirani površini ta izvedba očara s popolnim brezšivnim videzom.

Izvedba brez pripire

Želite za svoj dom ekskluziven videz vrat s površinsko izravnanim prehodom med vratnim krilom in podbojem? Potem vam priporočamo vratno krilo s površinsko izravnanim zapiranjem, ki se še posebej harmonično ujema s sodobnim stilom bivanja. Ta izvedba je dobavljiva za vsa lesena vrata, razen za ClassicLine Carolina. Pri površinah Duradecor z zaščito robov 4Protect in pri površini, lakirani s pravim lakom, ta izvedba prepriča s popolnim brezšivnim videzom.



4Protect
zaščita robov



4Protect
zaščita robov

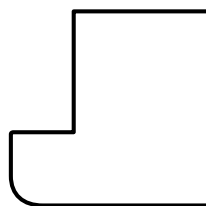

Vodoravni prerez
vratnega krila

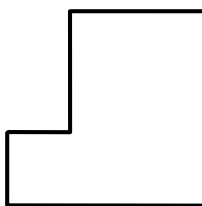

Vodoravni prerez
vratnega krila

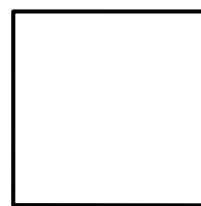

Vodoravni prerez
vratnega krila



4Protect zaščita robov

4-stranska zaščita robov je prepričljiva zaradi izstopajočih značilnosti:

1. visoka odpornost proti udarcem,
2. visoka odpornost proti drgnjenju,
3. visoka odpornost proti praskam,
4. brezšiven videz, kar pomeni, da drugače kot pri običajnih vratih tukaj robovi s fugami ne motijo odličnega videza vrat.



Izvedba s pripiro z oglatimi robovi



Izvedba brez pripire

Kontrastni rob 4Protect ■ NOVO

Kontrastni rob 4Protect v 6 barvah daje poseben poudarek lesenim vratom s površino Duradecor.



Črna



Antracit



Prašno siva



Bela



Svetlo siva

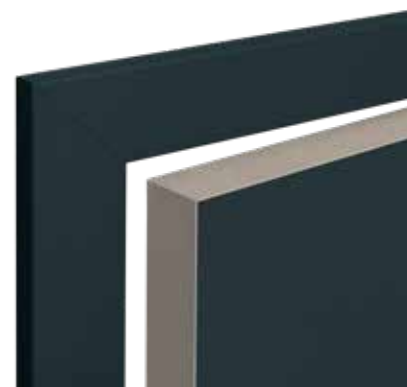

Taupe

Izvedbe vrat in podbojev

Individualno po zasnovi in funkciji

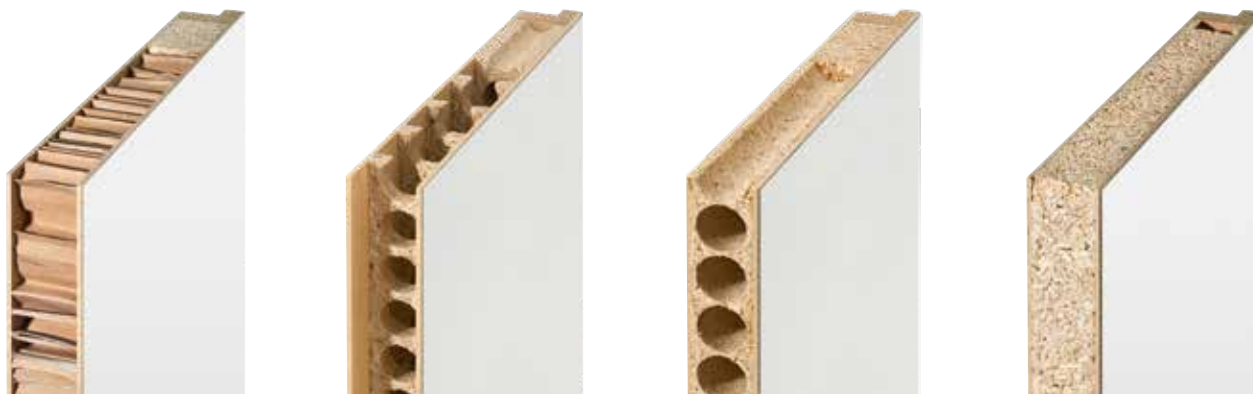

Kartonasto satje

S kartonastim satjem dobite oblikovno stabilno polnilo vrat, ki prepriča z razmerjem med ceno in kvaliteto.

Iverna plošča s cevastimi navpičnimi nosilci

Polnilo vrat je iz posameznih nosilnih delov, ki so optimalno medsebojno razporejeni. Zato je vratno krilo posebno stabilno in primerno za visoke obremenitve.

Iverokal

Neprekinjena plošča z vodoravno potekajočimi kanali daje vratnemu krilu dobro površinsko stabilnost. Ta kakovostna sobna vrata so primerna za povečane obremenitve.

Polna iverna plošča

Kakovostna vratna krila iz polne iverne plošče odlikuje odlična togost vratnega krila, zato so primerna za posebej velike obremenitve. Vrata s svetlobnimi izrezi serijsko dobavljamo s polno iverno ploščo.



Objemni podboj z zaobljenimi robovi

Objemni podboj z oglatimi robovi (samo za lakirane površine)

Objemni podboj s profilirano površino za liniji ClassicLine Georgia in Carolina

Slepi podboj

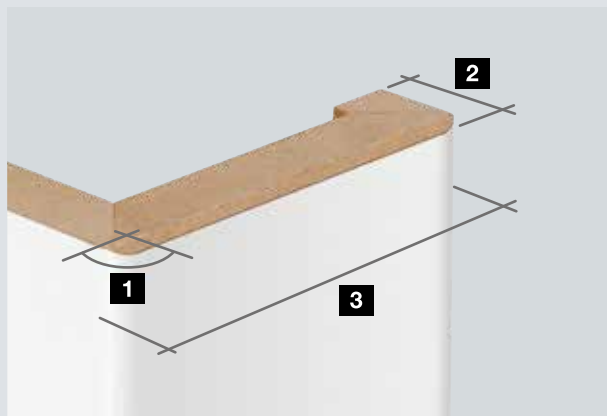

Mere podboja

- 1 polmer roba 3 mm
- 2 stenska zarobljenja
 - 16 mm
 - 23 mm ■ **NOVO**
- 3 širine oblog
 - 60 mm
 - 70 mm* ■ **NOVO**
 - 80 mm
 - 100 mm

* Na voljo samo s 23-mm stenskim zarobljenjem

Jekleni podboj VarioFix

Dizajn, robustnost in vzdržljivost v popolni kombinaciji

Kakovosten dizajn

Jekleni podboj VarioFix je na kotnih spojih kakovostno zavarjen in ravno zbrušen, tako da spoj ni viden kot pri lesenih podbojih. Pri vratih s površinsko izravnanim zapiranjem stabilna konstrukcija zagotavlja enakomerno velikost reže, saj se podboj po vgradnji ne more več ukriviti.

Popolna kombinacija

Z vidnim delom vratnega okvirja na steni z obojestransko širino 55 mm se jekleni podboj popolno ujema z drugimi lesenimi podboji. Podboj VarioFix je na voljo v standardni beli barvi RAL 9016 z belim tesnilnim profilom ali v RAL-barvi po vaši izbiri, da se ujema z našimi vratnimi krili Duradecor v belem laku in pravem laku v standardno beli barvi. Podboj je mogoče kombinirati s steklenimi ali lesenimi vratnimi krili.

Posebej vzdržljiva

Zaradi visokokakovostnega prašnega premaza lahko podboj zdrži tudi trk z avtomobilom igračo ali sesalnikom, površinske poškodbe pa je mogoče enostavno popraviti. Tudi pralna voda ali temeljito čiščenje ne more poškodovati podboja.





















Hitra montaža

Jekleni podboj VarioFix je mogoče namestiti v vse vrste sten, kot je lesen okvir, brez privijačenja z dvokomponentno peno. To v primerjavi z običajnimi jeklenimi podboji prihrani do 50 % časa med vgradnjo. Za jekleni podboj VarioFix razlike v debelini stene do 20 mm niso več težava. Različne debeline sten pri obnovi ali novogradnji se z nastavljivo pokrivno oblogo zelo enostavno izenačijo.



Pregledna tabela

za lesena vrata

		Motivi vrat							
		BaseLine	DesignLine Concepto	DesignLine Stripe15	DesignLine Groove	DesignLine Steel	DesignLine Plain	DesignLine Rail	DesignLine Pure
Površine									
Duradecor									
s pripiro, oglate oblike		●	-	○	-	●	●	●	●
s pripiro, zaobljene oblike		●	-	-	-	●	●	●	●
brez pripire, oglate oblike		●	-	○	-	●	●	●	●
Duradecor Struktur									
s pripiro, oglate oblike		●	-	-	-	●	●	●	●
s pripiro, zaobljene oblike		●	-	-	-	●	●	●	●
brez pripire, oglate oblike		●	-	-	-	●	●	●	●
Furnir iz pravega lesa									
s pripiro, oglate oblike		●	-	-	-	-	-	●	-
s pripiro, zaobljene oblike		○	-	-	-	-	-	○	-
brez pripire, oglate oblike		●	-	-	-	-	-	●	-
Lakirana površina									
s pripiro, oglate oblike		●	-	-	●	●	●	●	●
s pripiro, zaobljene oblike		●	-	-	●	●	●	●	●
brez pripire, oglate oblike		●	-	-	●	●	●	●	●
Ultramatt									
s pripiro, oglate oblike		-	●	-	-	●	-	-	-
s pripiro, zaobljene oblike		-	●	-	-	●	-	-	-
brez pripire, oglate oblike		-	●	-	-	●	-	-	-
Schiefer									
s pripiro, oglate oblike		-	●	-	-	●	●	-	-
brez pripire, oglate oblike		-	●	-	-	●	●	-	-
Leinen									
s pripiro, oglate oblike		-	●	-	-	●	●	-	-
s pripiro, zaobljene oblike		-	●	-	-	●	●	-	-
brez pripire, oglate oblike		-	●	-	-	●	●	-	-

● = na voljo za vse imitacije/barve ○ = ni na voljo za vse imitacije/barve *) z vratnim krilom debeline 46 mm

Polnilo vratnega krila

ClassicLine Carolina ClassicLine Georgia ClassicLine Montana ClassicLine Kontura

Kartonasto satje Iverna plošča s cevastimi navpičnimi nosilci Iverokal Polna iverna plošča

-	●	-	-	●	-	●	●
-	●	-	-	-	●	●	●
-	●	-	-	-	-	●	●
-	○	-	-	●	-	●	●
-	○	-	-	-	●	●	●
-	○	-	-	-	-	●	●
-	○	-	-	-	●	●	●
-	○	-	-	-	○	○	○
-	○	-	-	-	●	●	●
-	●	-	-	●	-	●	●
○	●	○	○*	-	●	●	●
-	●	-	-	-	●	●	●
-	-	-	-	-	-	●	●
-	-	-	-	-	-	●	●
-	-	-	-	-	-	●	●
-	-	-	-	-	-	●	●
-	-	-	-	-	-	●	●
-	-	-	-	-	-	●	●
-	-	-	-	-	-	●	●
-	-	-	-	-	-	●	●
-	-	-	-	-	-	●	●

Vrata za posebne namene

za več varnosti in udobja



Klimatski razred 3

Vrata tega razreda imajo posebno konstrukcijo vratnega krila, ki izenačuje razlike v temperaturi in vlagi med prostori različnih namenov, npr. med neogrevano kletjo in toplim hodnikom.



Protihrupna zaščita

Zanimanje za vrata s protihrupno zaščito je tam, kjer je v stanovanjih ali delovnih prostorih lahko zelo glasno. Odločilnega pomena pri tem je povezava med vrati in podbojem. Le-ta je bistvena komponenta za zagotovitev zelene protihrupne zaščite.



Varnost

Z ustreznimi posebnimi funkcijami je mogoče nevarnost vloma bistveno zmanjšati. Hörmann priporoča za vhodna vrata razred odpornosti RC 2 ali bolje RC 3.



Protipožarna zaščita

Protipožarna zaščita lahko reši življenje! Tako lahko ustrezno opremljena vrata ščitijo pred ognjem (za najmanj 30 oz. 90 minut), pa tudi pred vdorom nevarnih požarnih plinov. Protipožarni / dimotesni elementi se dobavijo samo kot kompletni element, vključno s podbojem in z vsemi okovji vrat.

¹ Samo BaseLine

² Pri RC 3: 2235 × 1110 mm

³ Samo BaseLine, druge izvedbe vrat na zahtevo

⁴ Samo za BaseLine, DesignLine Concepto, Groove, Steel, Plain ter ClassicLine Kontura

⁵ Samo za BaseLine Duradecor

Klimatska in stanovanjska vhodna vrata

	Sistem WET 1 ¹	WET sistem 2	WET sistem 3
Debelina vrat ca.	40 mm	46 mm	52 mm
Maks. mere	2110 × 985 mm	2235 × 1110 mm	2485 × 1235 mm ²
Zapiralo z ročico	○	○	○
Zapiralo z drsnim vodilom	○	○	○
VarioFix podboj	○	○	○
Klimatski razred 3	●	●	●
Razred protihrupne zaščite 1	●		
Razred protihrupne zaščite 2		●	
Razred protihrupne zaščite 3		●	●
Varnostna oprema RC 2		○	○
Varnostna oprema RC 3			●

● = serijska oprema ○ = opsijska oprema

Ognjevarna / dimotesna vrata

	Dimotesna vrata ³	T30 / EI ₂ 30 Protipožarna vrata ⁴	T90 / EI ₂ 90 Protipožarna vrata ⁵
Debelina vrat ca.	46 mm	50 mm	70 mm
Maks. mere	2235 × 1110 mm	2235 × 1235 mm	2485 × 1235 mm
Zapiralo z ročico	○	●	●
Zapiralo z drsnim vodilom	●	○	○
T30 / EI ₂ 30 Ognjeodporno		●	
T90 / EI ₂ 90 Ognjeobstojno			●
Protidimna zaščita	●	○	○
Klimatski razred 2		●	●
Klimatski razred 3	○	○	○
Razred protihrupne zaščite 1	○	○	○
Razred protihrupne zaščite 2	●	○	○
Razred protihrupne zaščite 3	○	○	
Varnostna oprema RC 2	○	○	○
Varnostna oprema RC 3			○

● = serijska oprema ○ = opsijska oprema



Kukalo vrat 1

Z opcijskim kukalom lahko vedno vidite, kdo stoji pred vrati, ne da bi jih morali odpreti.

Električno odpiralo 2

Z opcijskim električnim odpiralom lahko svoja vrata odprete enostavno s stikalom v stanovanju.

Oprema ključavnice 3

Opcijsko kot avtomatska ključavnica s samodejnim zaklepanjem ali motorna ključavnica.

Varnostno zaščitno okovje 4

Opcijsko kot dolgi ščit / rozeta ES 1 ali dolgi ščit / dolgi ščit ES 2.

Zapiralo z ročico 5

Serijsko ali opcijsko pri 1-krilnih vratih (glede na izvedbo).

Zapiralo z drsnim vodilom 6

Serijsko ali opcijsko pri 1-krilnih in 2-krilnih vratih (glede na izvedbo).

Protipožarna kljuka 7

(Profilni cilindri ni zajet v obsegu dobave). Serijsko iz črne plastike ali opcijsko iz nerjavnega jekla.

Brezžični pogon ključavnice

Smartkey 8

Na voljo v beli ali srebrni barvi, vključno z brezžičnim ročnim oddajnikom HSE 4 SK BS z napisi na tipkah.

Velikosti in vgradni podatki

za lesena vrata

Vratno krilo

- debeline ca. 40 mm
- konstrukcija okvirja iz polnega lesa / lesenega materiala z dodatno ojačitvijo okvirja, spodaj možno skrajšati za 25 mm
- pri 2-krilnih vratih: izdelana nasprotna pripira*
- Klimatski razred I, obremenitvena skupina N do S (glede na izvedbo)
- pripravljeno za nasaditev po DIN 18101
- primerno za lesene objemne podboje ali standardne podboje iz jekla

Podboj

- okrasna obloga/obloga podboja 16 × 60 mm, odrezana in fiksno zlepljena z vložkom, na željo 16 × 80 mm, 16 × 100 mm, 23 × 60 mm, 23 × 70 mm, 28 × 80 mm
- nosilna plošča iz 25 mm debele iverne plošče, obloga pripire in okrasna obloga iz 12 mm MDF plošče
- nastavljivo glede na debelino stene – 5 mm/+ 15 mm
- tesnilni profil tovarniško vstavljen, odrezan na zajero

Navpični prerez

s pripiro

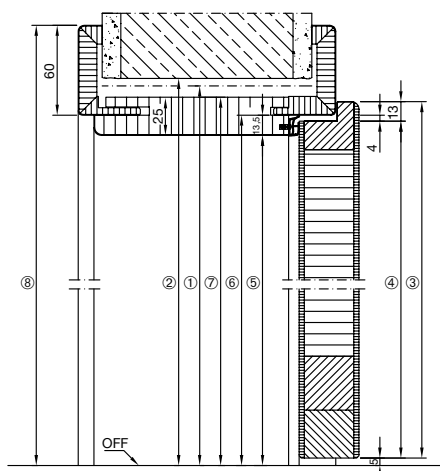

brez pripire

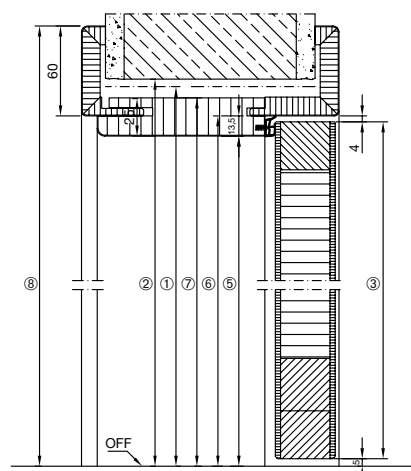

		1875	2000	2125	2250
1	gradbeni standard - višina				
2	svetla odprtina stene	1880	2005	2130	2255
3	zunanja mera vratnega krila	s pripiro	1860	1985	2110
		brez pripire	1847	1972	2097
4	mera pripire vratnega krila	1847	1972	2097	2222
5	svetla mera prehoda	1843	1968	2093	2218
6	mera pripire na podboju	1856	1981	2106	2231
7	zunanja mera polnila	1868	1993	2118	2243
8	zunanja mera obloge pri 60-mm oblogi (pri 80-mm oblogi + 20 mm)	1916	2041	2166	2291

Izvedbe podbojev

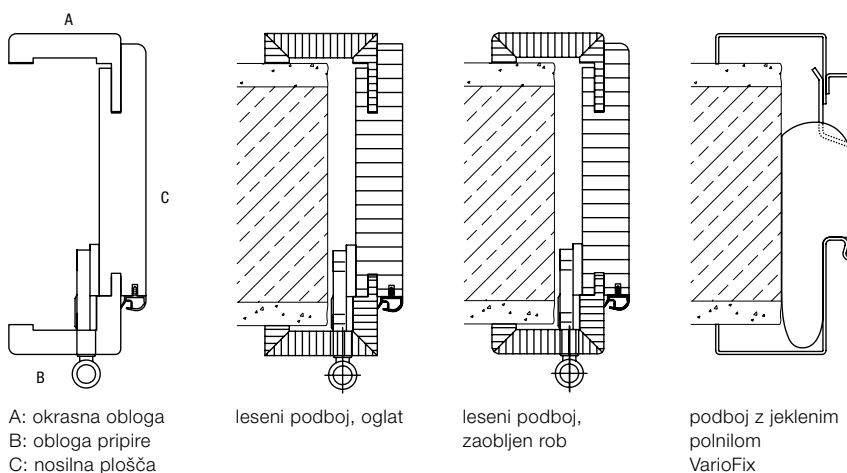

A: okrasna obloga
B: obloga pripire
C: nosilna plošča

leseni podboj, oglat

leseni podboj, zaobljen rob

podboj z jeklenim polnilom VarioFix

Mere v mm

Vodoravni prerez – 1-krilna s pripiro

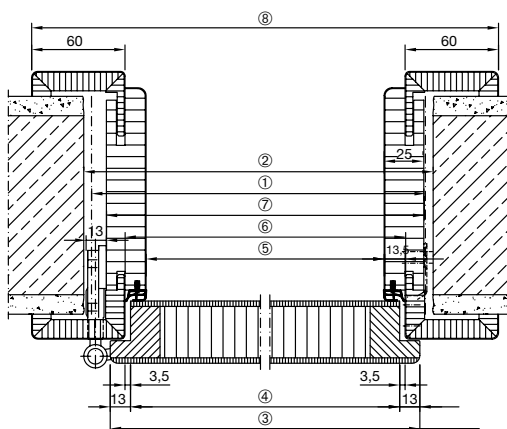

brez pripire

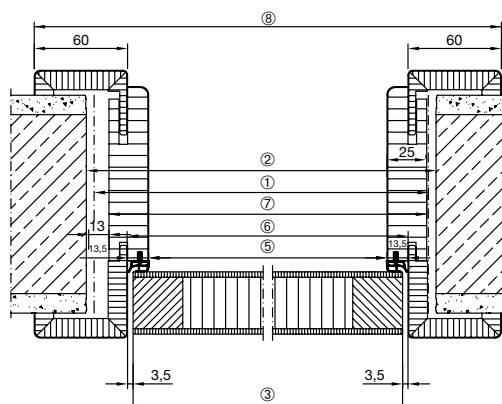

1 gradbeni standard - širina		625	750	875	1000	1125	1250
2 svetla odprtina stene		635	760	885	1010	1135	1260
3 zunanja mera vratnega krila	s pripiro	610	735	860	985	1110	1235
	brez pripire	584	709	834	959	1084	1209
4 mera pripire vratnega krila		584	709	834	959	1084	1209
5 svetla mera prehoda		564	689	814	939	1064	1189
6 mera pripire na podboju		591	716	841	966	1091	1216
7 zunanja mera polnila		614	739	864	989	1114	1239
8 zunanja mera obloge		711	836	961	1086	1211	1336

Vodoravni prerez – 2-krilna s pripiro

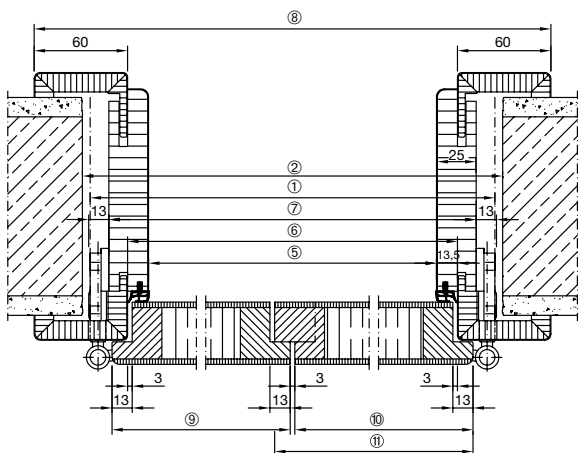

brez pripire

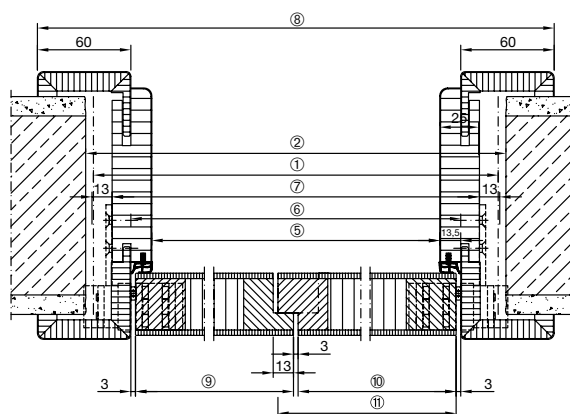

1 gradbeni standard - širina		1250	1375	1500	1750	1875	2000	2250	2500
2 svetla odprtina stene		1260	1385	1510	1760	1885	2010	2260	2510
5 svetla mera prehoda		1176	1301	1426	1676	1801	1926	2176	2426
6 mera pripire na podboju		1203	1328	1453	1703	1828	1953	2203	2453
7 zunanja mera polnila		1226	1351	1476	1726	1851	1976	2226	2476
8 zunanja mera obloge		1323	1448	1573	1823	1948	2073	2323	2573
3 zunanja mera vratnega krila aktivno krilo	s pripiro	610	735	735	860	985	985	1110	1235
	brez pripire	597	722	722	847	972	972	1097	1222
3 zunanja mera vratnega krila pasivno krilo z oporno letvijo*	s pripiro	610	610	735	860	860	985	1110	1235
	brez pripire	597	597	722	847	847	972	1097	1222
3 zunanja mera vratnega krila pasivno krilo z nasprotno pripiro	s pripiro	623	623	748	873	873	998	1123	1248
	brez pripire	610	610	735	860	860	985	1110	1235

Mere v mm

* Samo pri motivih Carolina

Garniture kljuk in paličasta držala

za jeklena loft vrata ■ **NOVO**



Ogro-Design model 8100 A
Nerjavno jeklo ali intenzivno
črna RAL 9005



Ogro-Design model 8100 V
Nerjavno jeklo ali intenzivno
črna RAL 9005



Ogro-Design model 8140 A
Nerjavno jeklo ali intenzivno
črna RAL 9005



Ogro-Design model 8907 A
Nerjavno jeklo ali intenzivno
črna RAL 9005



Ogro-Design model 8907 V
Nerjavno jeklo ali intenzivno
črna RAL 9005



Ogro-Design model 8906 A
Nerjavno jeklo ali intenzivno
črna RAL 9005



Ogro-Design model 8906 V
Nerjavno jeklo ali intenzivno
črna RAL 9005



Ogro-Design model 8155 V
Nerjavno jeklo ali intenzivno
črna RAL 9005



Ogro-Design model 8940
Nerjavno jeklo ali intenzivno
črna RAL 9005



Ogro-Design model 8928 A
Nerjavno jeklo ali intenzivno
črna RAL 9005



Paličasto držalo HL G-06
V barvi vrat, montaža na vodoravni
prečki (potrebni vsaj 2 prečki),
dolžina ročaja je odvisna
od razporeditve prečk



Paličasto držalo HL G-07
V barvi vrat, montaža na vratni
profil, dolžine ročajev: 300, 500,
700, 900, 1100 mm



Paličasto držalo HL G-08
V barvi vrat, montaža na vratni
profil, dolžine ročajev: 300, 500,
700, 900, 1100 mm



Paličasto držalo HL G-09
V barvi vrat, montaža na vratni
profil, dolžine ročajev: 300, 500,
700, 900, 1100 mm

Velikosti in vgradni podatki

za jeklena loft vrata

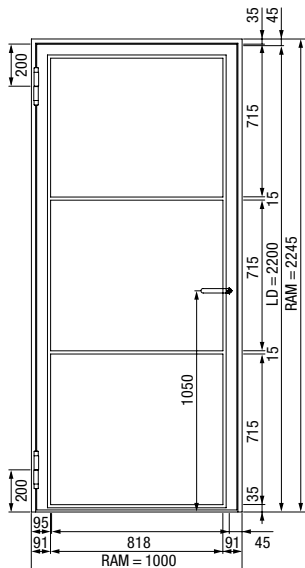

1-krilna jeklena loft vrata

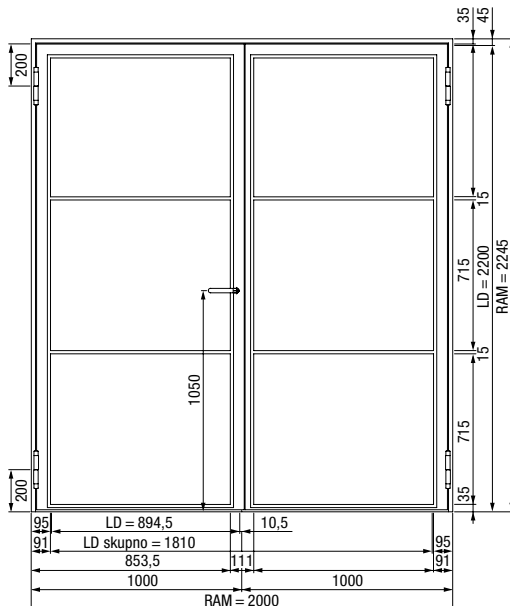

2-krilna jeklena loft vrata

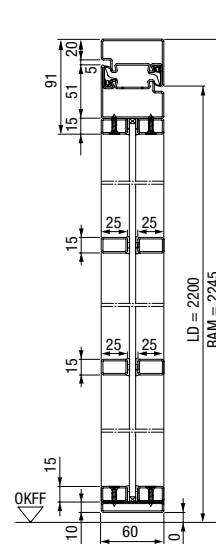

Navpični prerez 1-krilnih jeklenih loft vrat

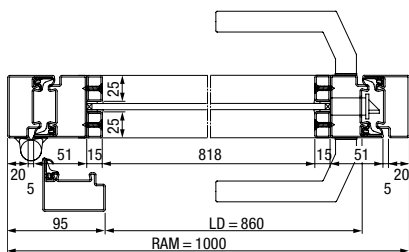

Vodoravni prerez 1-krilnih jeklenih loft vrat

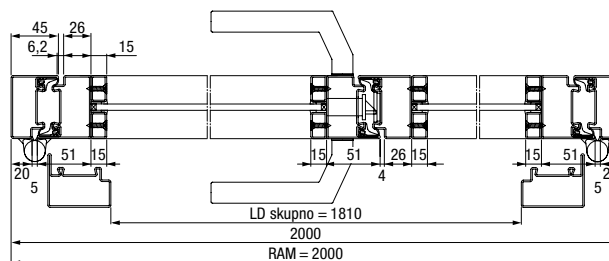

Vodoravni prerez 2-krilnih jeklenih loft vrat

Izvedbe/velikosti

1-krilna loft vrata LFT 01 Slim

Širina* 750 – 1500 mm

Višina* 2000 – 3000 mm

2-krilna loft vrata LFT 02 Slim

Širina* 1500 – 2500 mm

Višina* 2000 – 3000 mm

* Zunanja mera okvirja RAM

Velikosti in vgradni podatki

za jeklena loft vrata

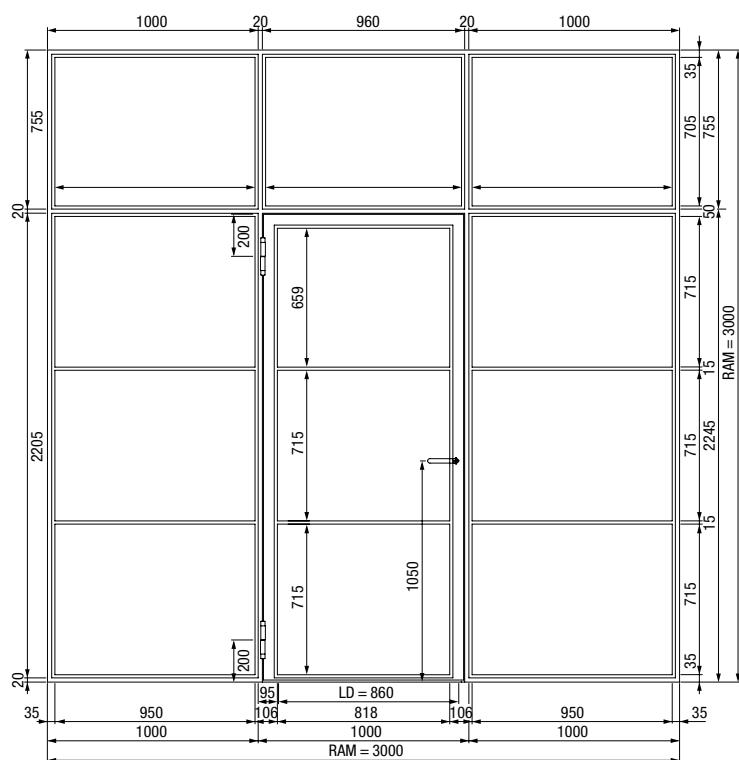

1-krilna jeklena loft vrata z obsvetlobami in nadsvetlobo

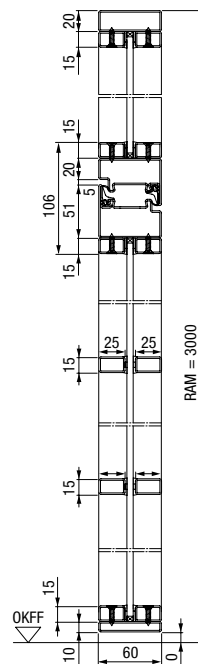

Navpični prerez 1-krilnih jeklenih loft vrat z obsvetlobami in nadsvetlobo

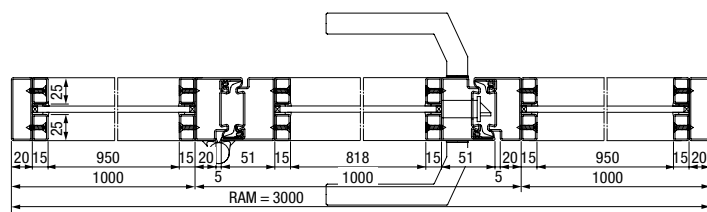

Horizontalni prerez 1-krilnih jeklenih loft vrat z obsvetlobami in nadsvetlobo

Izvedbe / velikosti

1-krilna loft vrata LFT 01 Slim

Širina* 750 – 1500 mm

Višina* 2000 – 3000 mm

Nadsvetlobo LFVG-OL

Širina* 500 – 5000 mm

Višina* 400 – 1000 mm

Stranski del LFVG-ST

Širina* 500 – 1250 mm

Višina* 2000 – 3000 mm

* Zunanja mera okvirja RAM

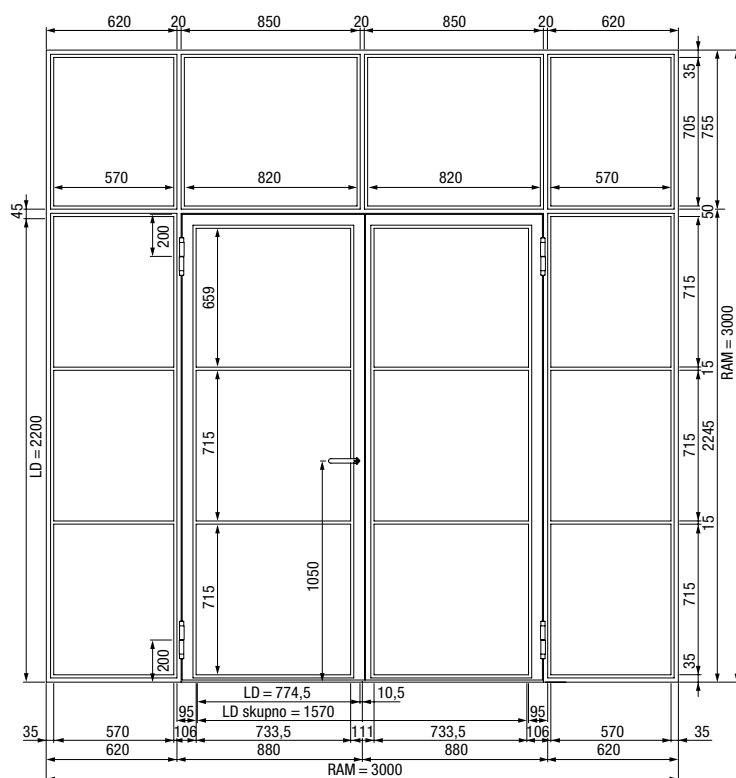

2-krilna jeklena loft vrata z obsvetlobami in nadsvetlobo

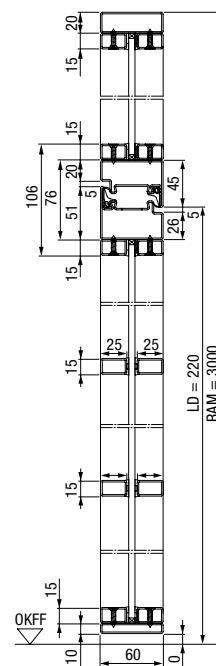

Navpični prerez 2-krilnih jeklenih loft vrat z obsvetlobami in nadsvetlobo

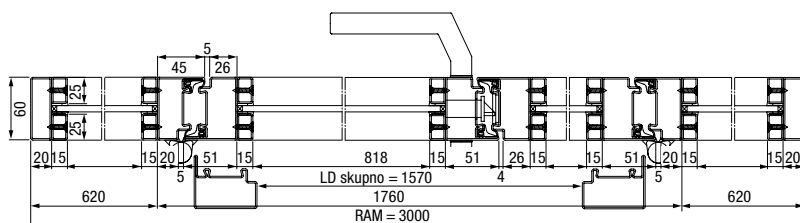

Horizontalni prerez 2-krilnih jeklenih loft vrat z obsvetlobami in nadsvetlobo

Izvedbe vrat / velikosti

2-krilna loft vrata LFT 02 Slim

Širina* 1500 – 2500 mm

Višina* 2000 – 3000 mm

Nadsvetlobo LFVG-OL

Širina* 500 – 5000 mm

Višina* 400 – 1000 mm

Stranski del LFVG-ST

Širina* 500 – 1250 mm

Višina* 2000 – 3000 mm

* Zunanja mera okvirja RAM

Doživite kakovost Hörmann pri novogradnji in prenovi

S pomočjo podjetja Hörmann lahko brezskrbno načrtujete. Rešitve pri gradnji objektov, ki so vam na voljo, so kar najboljše medsebojno usklajene in za vsako področje ponujajo vrhunske izdelke z visoko stopnjo funkcionalnosti.

GARAŽNA VRATA. POGONI VRAT. VHODNA VRATA. SOBNA VRATA. JEKLENA VRATA. PODBOJI.



Prikazana vrata so delno opremljena z nestandardno opremo, zato ne ustrezajo vedno standardni izvedbi. Prikazane barve in površine lahko odstopajo zaradi tiskarsko-tehničnih vzrokov. Avtorske pravice zaščitene. Ponatis, tudi izvlečki, samo z našim dovoljenjem. Pridržana je pravica do sprememb.

Hörmann Slovenija, d.o.o

Petrovče 115 b
3301 Petrovče
Tel.: 03/71 20 600
Faks: 03/71 20 620

E-pošta: info@hormann.si

PE Ljubljana

Letališka cesta 29 c
1000 Ljubljana
Tel.: 01/24 45 680
Faks: 01/24 45 684

Splet: www.hormann.si

PE Maribor

Kavčičeva ulica 11
2000 Maribor
Tel.: 02/48 00 141
Faks: 02/48 00 140

#ljubimovrata

HÖRMANN