



# SEKCIJSKA GARAŽNA VRATA

**NOVO.** Imitacije Duragrain v usklajenem videzu z aluminijastimi vhodnimi vrati Decoral

**HÖRMANN**





4

Dobri razlogi  
za sekcijska  
vrata Hörmann.



14

Motivi vrat.  
Navdihi.



48

Dizajn.  
Oprema.  
Dodatna oprema.

# Odgovornost že nekaj generacij

Družinsko podjetje Hörmann se ozira na več kot 85-letne izkušnje kot specialist za gradbene elemente. To zavezuje sedanje in prihodnje generacije. Prav zato ima ekološka odgovornost za nas tako pomembno vlogo. V ta namen razvijamo inovativne rešitve za trajnostne izdelke in pametno varstvo okolja.



## „DOBRO IME SI JE TREBA PRIDOBITI.“

August Hörmann

Povsem v skladu z vodilom ustanovitelja družbe je blagovna znamka Hörmann porok za kakovost in z več kot 20 milijoni prodanih vrat in pogonov sodi med najuspešnejše ponudnike v Evropi. S pomočjo široke mednarodne prodajne in servisne mreže je Hörmann vaš močni partner za visokokakovostne gradbene elemente.



**MISLIMO IN DELUJEMO ZELENO.** Kot družinsko podjetje se zavedamo odgovornosti za naslednje generacije in ponujamo vse izdelke za stanovanjsko gradnjo serijsko CO<sub>2</sub> nevtralne. S svojo trajnostno strategijo sledi skupina Hörmann cilju zmanjševanja in preprečevanja nastanka emisij. Našo celotno potrebo po električni energiji na vseh evropskih proizvodnih lokacijah 100-odstotno pokrivamo z zeleno električno energijo iz obnovljivih virov energije. Dodatno s številnimi nadaljnjimi ukrepi zmanjšujemo našo porabo in prihranimo letno več kot 75000 ton CO<sub>2</sub>. Preostale emisije kompenziramo s spodbujanjem certificiranih projektov za varstvo podnebja v sodelovanju s ClimatePartner.



Več informacij vam je na voljo na  
[hoermann.com/sustainability](https://hoermann.com/sustainability)



**ClimatePartner**  
certificirani izdelek  
[climate-id.com/XNEBKC](https://climate-id.com/XNEBKC)



CO<sub>2</sub>  
meritev  
zmanjšanje  
prispevati

# Kakovost znamke Made in Germany



Družinsko podjetje Hörmann ponuja vse pomembne gradbene elemente za gradnjo in obnovo na enem mestu. Proizvodnja teh elementov poteka v visoko specializiranih tovarnah in temelji na najnovejših tehničnih dosežkih. Poleg tega naši sodelavci intenzivno razvijajo nove proizvode, nenehno dopolnjujejo obstoječe in jih izboljšujejo do podrobnosti. Tako nastajajo patenti in edinstvene ponudbe na trgu.





10 let garancije\*

### **DOLGA ŽIVLJENJSKA DOBA JE ZAGOTOVLJENA.**

Vse bistvene elemente vrat in pogonov razvija in proizvaja Hörmann sam. Trajnostni preizkusi, izvedeni v realnih razmerah, zagotavljajo domišljene serijske proizvode s kakovostjo Hörmann. Zaradi tega in zaradi zagotavljanja brezkompromisne kakovosti imate pri podjetju Hörmann 10 let garancije za vsa sekcijska vrata in 5 let garancije za pogone Hörmann\*.

\* Izčrpne pogoje garancije najdete na naslovu: [www.hoermann.de](http://www.hoermann.de)



Preizkušeno  
in certificirano

**VARNOST ZA VAS IN VAŠO DRUŽINO.** Sekcijska vrata Hörmann so posamično ali v kombinaciji s pogoni Hörmann preizkušena in certificirana v skladu z visokimi varnostnimi zahtevami evropskega standarda 13241. Sekcijska vrata so komaj lahko še varnejša. In to zagotavlja vam in vaši družini vsakodnevno varnost.



# Prostorsko varčno odpiranje in varno zapiranje

Sekcijska garažna vrata se odpirajo navpično, in ker so pomaknjena pod strop, ne potrebujejo veliko prostora. S tem konstrukcijskim principom ponujajo kar največ prostora pred garažo in tudi v njej. Sekcijska garažna vrata se lahko vgradijo v vsako garažno odprtino in nudijo dodatno svetlo širino prehoda. Privoščite si to udobje.







## CERTIFICIRANA VARNOSTNA OPREMA

**RC2.** Poleg serijskega varovala pred odpiranjem, ki vaša vrata samodejno zapahne in jih ščiti pred nasilnim odpiranjem, so vam serijsko na voljo sekcijška garažna vrata LPU 67 Thermo in opcijško vrata LPU 42, osebni prehodi in stranska vrata s certificirano varnostno opremo RC2.

→ Ostale informacije so vam na voljo od strani 71.



**VEČ SVETLE ŠIRINE PREHODA.** Do 14 cm širša svetla širina prehoda pri sekcijških vratih omogoča, da je parkiranje modernih, širših osebnih in športno-luksuznih SUV-avtomobilov bistveno prijetnejše (slika v sredini). Pri starejših dvižnih vratih pogosto odločajo milimetri, ko zapeljete v garažo in iz nje (slika spodaj).



# Pametno udobje pri upravljanju

Pogone svojih garažnih in dvoriščnih vrat, pogone hišnih vrat, ključavnice vhodnih vrat, luči in drugo upravljajte preprosto, varno in udobno z ročnim oddajnikom, radijskim tipkalom ali pametnim telefonom. Vsi pogoni, sprejemniki in elementi upravljanja s tehniko BiSecur so med seboj 100 % združljivi.





Samo pri Hörmannu

**CERTIFICIRANA VARNOST.** Novi dvosmerni brezžični sistem BiSecur s posebej varnim postopkom kodiranja in stabilnim dosegom brez motenj vam zagotavlja, da vašega radijskega signala nihče ne more kopirati. To potrjujejo tudi strokovnjaki za varnost univerze Ruhr-Universität Bochum in neodvisni inštituti za preizkušanje.

**PAMETNA TEHNOLOGIJA.** Pogoni Hörmann preporučajo z večjim udobjem, pametnimi funkcijami in pametno tehnologijo. Ob nenadnem pojavu ovire serijska izklopna avtomatika varno in zanesljivo ustavi vrata. Z mehkim zagonom in mehko ustavitvijo pa se vrata odpirajo in zapirajo mirno in tiho. Z našimi elegantnimi ročnimi oddajniki lahko svoja vrata udobno odpirate, npr. kar iz avtomobila. Ali pa za odpiranje vrat uporabite svoj pametni telefon z aplikacijo Hörmann BlueSecur ali s sistemom pametnega doma Hörmann homee.

→ Ostale informacije so vam na voljo od strani 76.

Zahvaljujoč se serijski izklopni avtomatiki, se lahko otroci brezskrbno igrajo na vašem dvorišču.



S sistemom pametnega doma homee lahko prek svojega tabličnega računalnika ali pametnega telefona nadzorujete vse funkcije vrat.



# Izberite vrata, ki ustrezajo vašemu domu

Vseeno, za kateri gradbeni stil iščete sekcijna garažna vrata, pri podjetju Hörmann boste zagotovo našli motiv vrat, ki bo ustrezal vam in vaši hiši – od ravnih vodoravnih motivov do klasičnih kaset v številnih površinah, barvah in imitacijah ter kot vrata iz masivnega lesa. Naj vas navdahne raznolikost podjetja Hörmann na naslednjih straneh ali pa svoja sanjska vrata udobno konfigurirajte na internetu.



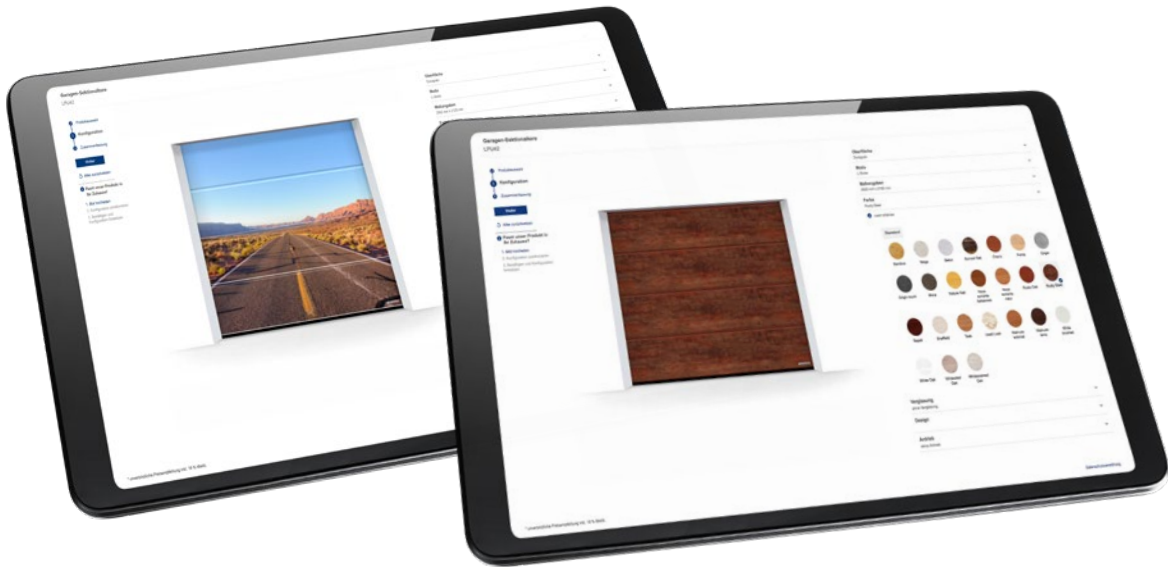

**Z NEKAJ KLIKI DO SANJSKIH VRAT.** Z našim konfiguratorjem za vrata lahko iz udobja svojega doma na svojem namiznem ali tabličnem računalniku preizkusite številne različice proizvodov in njihovih oblik. Z izbiro tipa vrat, površine, barve in velikosti boste s samo nekaj kliki oblikovali svoja sanjska vrata, poleg tega pa videli tudi nezavezujočo prodajno ceno za svojo konfiguracijo (slika zgoraj desno). Če nato naložite še sliko svoje hiše in vrata postavite v garažno odprtino, že vnaprej vidite, kako nova garažna vrata ustrezajo vašemu domu.

**INDIVIDUALNI MOTIVI DURAGRAIN.** Sekcijska garažna vrata s površino Duragrain lahko s svojo osebno najljubšo sliko oblikujete tudi sami (slika zgoraj levo). Preprosto naložite sliko v konfigurator ali pa se pogovorite s svojim prodajnim partnerjem Hörmann.



**NAJBOLJE PRODAJANA GARAŽNA VRATA V NEMČIJI.**

Več kot 5 milijonov kupcev je prepričanih v udobju, varnosti in dizajnu sekcijskih garažnih vrat Hörmann.



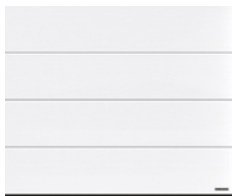

16 Vodoravni motiv L



26 Vodoravni motiv M



34 Vodoravni motiv S



36 Vodoravni motiv D

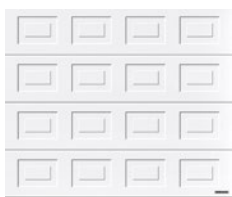

38 S-kaset



40 Vrata iz masivnega lesa

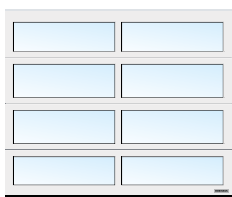

42 Zastekljena vrata

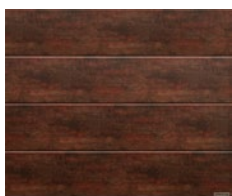

44 Fasadna / velika vrata



46 Krilna vrata







HÖRMANN



**POVRŠINA PLANAR.** Ekskluzivna površina v 7 barvnih odtenkih Hörmann Matt deluxe deluje zelo moderno. Prepričljiva je zaradi povezave gladke površine s fino eleganco in z mat trend barvami.

→ Na voljo kot vodoravni motiv L. Vse barve in podrobnosti boste našli od strani 62.





## Vodoravni motiv L

→ Na voljo v površinah Woodgrain, Slategrain, Silkgrain, Sandgrain, Planar, Decograin in Duragrain. Nadaljnje informacije so na voljo od strani 51.

STRAN 16 / 17. Planar, CH 703 Matt deluxe, antracitno kovinska

LEVO. Planar, CH 7016 Matt deluxe, antracitno siva, višina vrat 3000 mm

SPODAJ LEVO. Detajl Planar, CH 9006 Matt deluxe, svetla barva aluminija

SPODAJ DESNO. Planar CH 9006 Matt deluxe, svetla barva aluminija, aluminijasta vhodna vrata ThermoCarbon, motiv 860 v svetli barvi aluminija RAL 9006





**POVRŠINA SILKGRAIN.** Ta svilnato gladka površina je s svojim plemenitim videzom prva izbira pri sodobni arhitekturi. Poleg tega pa daje za 50 % debelejša zunanja pločevina lamelam večjo stabilnost in še mirnejši tek vrat.

→ Na voljo kot vodoravni motiv L, M in D. Vse barve in podrobnosti boste našli od strani 59.



## VODORAVNI MOTIV L

ZGORAJ LEVO. Silkgrain, intenzivno črna RAL 9005, aluminijasta vhodna vrata ThermoPlan Hybrid, motiv 871, intenzivno črna RAL 9005

ZGORAJ DESNO. Silkgrain, standardno bela RAL 9016

SPODAJ LEVO. Detajl Silkgrain, kremenčevo siva RAL 7039

SPODAJ DESNO. Dizajn motiv 461 Silkgrain, kremenčevo siva RAL 7039 z zasteklitvenimi elementi; aluminijasta vhodna vrata Hörmann ThermoSafe, motiv 173, kremenčevo siva RAL 7039



**POVRŠINA DURAGRAIN.** Pri tej gladki površini vrat lahko izbirate med podrobnimi, naravnimi in barvno obstojnimi imitacijami ali pa na vašo željo vrata potiskamo z individualno sliko. Končni premaz iz zaščitnega laka visoke trdnosti je še posebej neobčutljiv ter odporen proti praskam in madežem. Tako se dolgotrajno ohrani lep videz vrat. Skupaj z aluminijastimi vhodnimi vrati ThermoSafe Decoral v petih imitacijah vam nudimo odlično usklajen videz. Garažna in vhodna vrata tako tvorijo harmonično enoto – preprosto lepo.

→ Na voljo kot vodoravni motiv L. Vse imitacije in podrobnosti boste našli od strani 64.

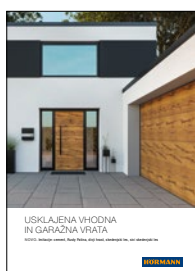
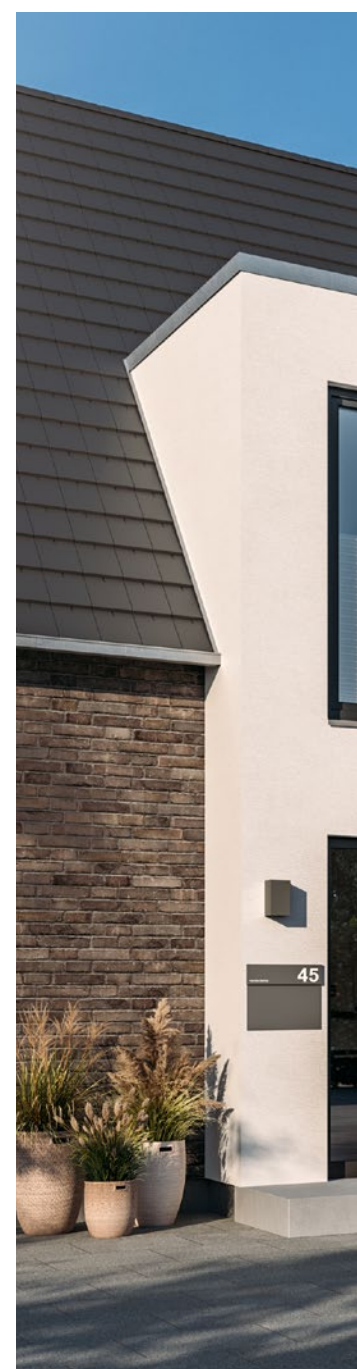

Več informacij vam je na voljo v brošuri Vhodna in garažna vrata usklajenega videza.



Več informacij vam je na voljo v brošuri Površina Duragrain.



## VODORAVNI MOTIV L

ZGORAJ LEVO. Duragrain Beton s stranskimi vrati enakega videza

ZGORAJ V SREDINI. Duragrain individualni motiv

ZGORAJ DESNO. Duragrain Rusty Steel

SPODAJ. Duragrain skedenjski les siva, aluminijasta vhodna vrata enakega videza ThermoSafe Decoral .NOVO





**PAMETNA DODATNA OPREMA.** V slabem vremenu vam ni več treba hoditi pred vhodna vrata gledat, ali so garažna vrata zaprta. S pritiskom na tipko se pozicija vrat prikaže z barvo diode LED na ročnem oddajniku HS 5 BS ali na notranjem tipkalu FIT 5 BS. Če želite, lahko z naslednjim pritiskom na tipko\* zaprete vrata. Ali pa za odpiranje vrat uporabite svoj pametni telefon z aplikacijo Hörmann BlueSecur ali s sistemom pametnega doma Hörmann homee. Udobneje in varneje svojih vrat ne morete krmiliti.

→ Dodatna oprema je na voljo za vsa sekcijška garažna vrata.

\* Pri upravljanju brez vidnega stika z vrati je potrebna dodatna fotocelica.



**SVETLOBNE REŠITVE.** Svetlobna letev LED osvetli vaša garažna in stranska vrata s prave strani. Samostoječi stebri Hörmann vam ponujajo več svetlobe in varnosti na dovozu na vaše dvorišče.



ZGORAJ LEVO. Vodoravni motiv L Silkgrain, antracitno siva RAL 7016, aluminijasta vhodna vrata ThermoSafe, motiv 504, antracitno siva RAL 7016

ZGORAJ DESNO. Vodoravni motiv M Silkgrain, standardno bela RAL 9016 s svetlobno letvijo LED ter svetlobnim samostoječim stebrom SLS-K

SPODAJ. Pametno upravljanje vrat z aplikacijo Hörmann BlueSecur

# Vodoravni motiv M

→ Na voljo za površine Woodgrain, Slategrain, Silkgrain, Sandgrain in Decograin. Nadaljnje informacije so na voljo od strani 51.



ZGORAJ LEVO. Woodgrain, temno siva  
RAL 7040

ZGORAJ DESNO. Woodgrain, skrilasto siva  
RAL 7015

SPODAJ LEVO. Woodgrain, standardno bela  
RAL 9016

SPODAJ DESNO. Detajl Woodgrain, standardno bela  
RAL 9016





**POVRŠINA WOODGRAIN.** Pri tej cenovno ugodni in robustni površini z originalnim vzorcem žagastega reza se lahko manjše praske z lahkoto popravijo, kar omogoča rahlo brazdasta površina.

→ Na voljo kot vodoravni motivi L, M in S ter kot S-kaseta. Vse barve in podrobnosti boste našli od strani 59.

**POVRŠINA SLATEGRAIN.** Skrilaste plošče so model za to strukturirano površino, ki daje vašim vratom poseben videz.

→ Na voljo kot vodoravni motiv L in M. Vse barve in podrobnosti boste našli od strani 59.





## VODORAVNI MOTIV M

LEVO ZGORAJ. DETAJL SLATEGRAIN, STANDARDNO BELA RAL 9016

LEVO SPODAJ. SLATEGRAIN, ANTRACITNO SIVA RAL 7016

DESNO ZGORAJ. SALTEGRAIN, STANDARDNO BELA RAL 9016, IZVEDBA VRAT LPU 42 PREMIUMPLUS Z VSESTRANSKO ZAŠČITO ZA MANJ KOROZIJE V OBMORSKEM PODNEBJU **.NOVO**

DESNO SPODAJ. SLATEGRAIN, ANTRACITNO SIVA RAL 7016





**POVRŠINA DECOGRAIN.** Površina z realističnimi podrobnostmi je na voljo v petih naravnih imitacijah lesa in v imitaciji antracitne barve s kovinskim učinkom. S posebno površinsko zaščito z UV-obstojnim folijskim premazom iz umetne mase na zunanji strani jeklenih lamel ohranijo vaša vrata še dolgo lep videz.

→ Na voljo kot vodoravni motiv L in M. Vse imitacije in podrobnosti boste našli od strani 63.





## VODORAVNI MOTIV M

ZGORAJ LEVO. Detalj Decograin Golden Oak

ZGORAJ V SREDINI. Decograin Golden Oak

ZGORAJ DESNO. Decograin Dark Oak

SPODAJ. Decograin, Titan Metallic CH 703





ZGORAJ. Vodoravni motiv L, Silkgrain, bazaltno siva RAL 7012 s stranskimi vrati enakega videza

SPODAJ LEVO. 1-krilna večnamenska vrata MZ Thermo 65, standardno bela RAL 9016

SPODAJ DESNO. Vodoravni motiv M, Woodgrain, antracitno siva RAL 7016 z osebnim prehodom



Več informacij vam je na voljo v brošuri Jeklena vrata.







**STRANSKA VRATA.** Vrata kot drugi dostop do vaše garaže so na voljo v enakih površinah, barvah in imitacijah kot vaša garažna vrata – po želji s popolnoma enako poravnavo vodoravnih motivov. Vse se ujema. Če vam je pomembna dobra toplotna izolacija in bi hkrati želeli zmanjšati pojav kondenza na notranji strani, potem so toplotno ločena večnamenska vrata MZ Thermo najboljša izbira.

→ Ostale informacije so vam na voljo od strani 72.

**VRATA ZA OSEBNI PREHOD.** Skozi vrata za osebni prehod v garažnih vratih pridete hitro in enostavno do vrtnega orodja, koles ali samokolnice v svoji garaži. Prag iz nerjavnega jekla pri vratih za osebni prehod je na sredini visok samo 10 mm, ob robovih pa samo 5 mm. To zmanjša nevarnost spotikanja in olajša prehod s kolesi.

→ Ostale informacije so vam na voljo od strani 74.





**MATCHCOLOR.** Z usklajenimi barvami za sekcijška garažna vrata, vhodna vrata, stranska vrata in jeklena vrata lahko svoj dom oblikujete v popolni barvni harmoniji.

→ Na voljo za površine Woodgrain, Slategrain in Silkgrain.  
Vse barve in podrobnosti boste našli od strani 60.

# Vodoravni motiv S

→ Na voljo v površini Woodgrain.

Nadaljnje informacije so na voljo od strani 51.



LEVO. Woodgrain, smrečno zelena RAL 6009

DESNO ZGORAJ. Woodgrain standardno bela RAL 9016, s stranskimi vrati enakega videza

DESNO SPODAJ. Woodgrain, antracitno siva RAL 7016 s stranskimi vrati enakega videza in aluminijastimi vhodnimi vrati ThermoSafe, motiv 501

**VSTAVEK OBLIKOVALSKIH ELEMENTOV.** Dajte svojim vratom povsem osebno noto. Vstavki v videzu nerjavnega jekla ali lesa, pa tudi posamezno v RAL-barvi po vaši izbiri, se vstavijo v vodoravne motive sekcijskih vrat (slika desno).

→ Na voljo za vodoravni motiv M in D. Vse dizajne in podrobnosti boste našli od strani 55.

**OBLIKOVALSKI ELEMENTI.** Dajte svojim garažnim vratom prav poseben slog. Izberite enega od naših dizajnerskih motivov ali postavite in kombinirajte oblikovalske elemente iz krtačenega nerjavnega jekla povsem po svojih željah. Možne so tudi hišne številke ali npr. imena ulic.

→ Na voljo za vodoravni motiv L in D. Vse dizajne in podrobnosti boste našli od strani 54.

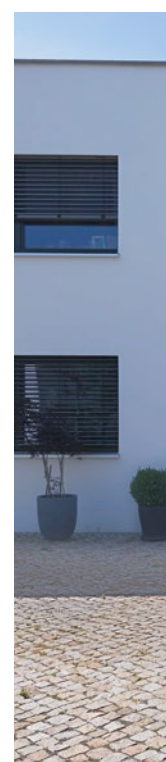
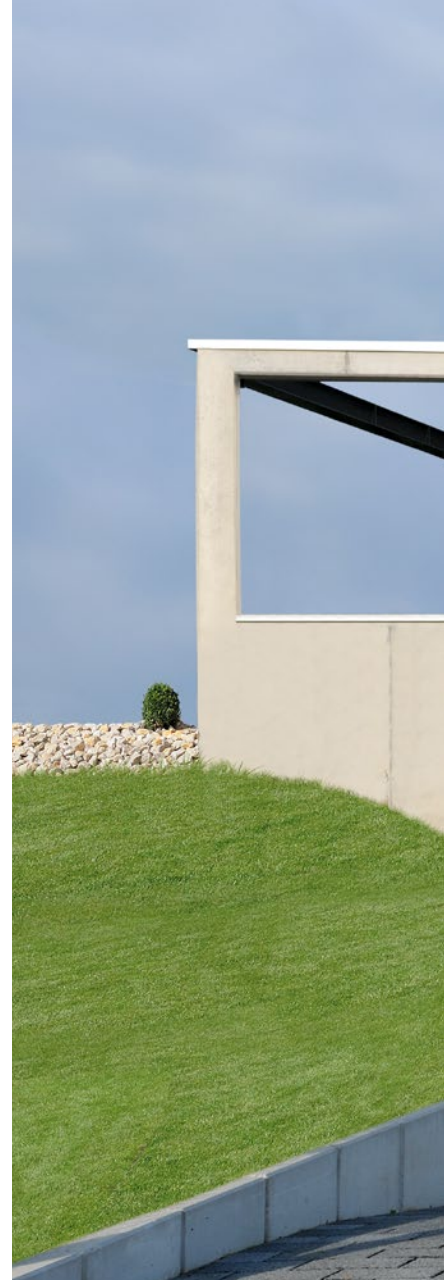



## Vodoravni motiv D

→ Na voljo v površini Silkgrain. Nadaljnje informacije so na voljo od strani 51.

ZGORAJ. Silkgrain, antracitno siva RAL 7016, motiv 500 z vstavkom v videzu lesa

SPODAJ LEVO. Silkgrain, temna barva aluminija RAL 9007 z oblikovalskim elementom „hišna številka“; aluminijasta vhodna vrata Hörmann ThermoSafe, motiv 872, temna barva aluminija RAL 9007

SPODAJ DESNO. Silkgrain, antracitno siva RAL 7016, aluminijasta vhodna vrata ThermoSafe, motiv 860 v antracitno sivi RAL 7016



**SVETLOBNI ELEMENTI.** Klasična zasteklitev ali zasteklitev Sunrise se popolnoma poda kasetnim vratom in daje vašim vratom poseben videz. Toda zasteklitev ni le okrasni element, pač pa zagotavlja tudi dnevno svetlobo v garaži.

→ Na voljo za vse motive vrat.  
Vse zasteklitve in podrobnosti boste našli od strani 57.





# S-kaseta

→ Na voljo v površini Woodgrain.

Nadaljnje informacije so na voljo od strani 51.



ZGORAJ LEVO. Woodgrain,  
standardno bela RAL 9016

ZGORAJ DESNO. Woodgrain,  
skrilasto siva RAL 7015

SPODAJ. Woodgrain, barva  
zelenega maha RAL 6005  
s klasično zasteklitvijo S2  
v sendvič izvedbi

# Vrata iz masivnega lesa

**NARAVNO LEPO.** Ta vrata iz neobdelane ali krtačene skandinavske smreke so idealna za lesene hiše ali objekte z veliko lesenimi elementi, npr. predalčne ali fasadne elemente. Izbirate lahko med šestimi žlahtnimi motivi vrat.

→ Ostale informacije so vam na voljo od strani 66.







LEVO. Motiv vrat 401, masivni les, skandinavska smreka, macesen, premazan

DESNO ZGORAJ. Motiv vrat 405, na mestu vgradnje premazan z belo lazuro, z okovjem za krilna vrata in z okrasnimi držali

DESNO SPODAJ. Vodoravni motiv M, masivni les, skandinavska smreka, neobdelan

# Zastekljena vrata

**ALUMINIJASTA VRATA Z OKVIRJEM ART 42 / ART 42 THERMO / ART 42 VITRAPLAN.** Ta izvedba vrat z normalnim ali toplotno ločenim profilom je prepričljiva zaradi več svetlobe v garaži ali pri mrežnih polnilih zaradi boljšega prezračevanja parkirnih boksov v skupinskih garažah.

**.NOVO od 1. 10. 2023.** Spredaj nameščena, površinsko izravnana zasteklitev pri ART 42 Vitraplan ugaja s posebno jasno in izredno elegantno noto. Okvirni profil v intenzivno črni RAL 9005 je prekrit, tako da celostni videz ni okrnjen / prizadet ni moten.

→ Ostale informacije so vam na voljo od strani 56.





ZGORAJ. ART 42 Vitraplan, sivo obarvana .NOVO od 01. 10. 2023

LEVO. ART 42 Thermo z dvojnimi plastičnimi stekli, okvirjem v antracitno sivi RAL 7016, aluminijasta vhodna vrata ThermoSafe, motiv 650, antracitno siva RAL 7016, izbirni stranski deli





# Fasadna / velika vrata

**INDUSTRIJSKA SEKCIJSKA VRATA ALR F42 ZA OBLAGANJE NA MESTU VGRADNJE, IZRAVNANO S FASADO.** Svoja sekcijska vrata oblikujete povsem po svojih željah z lesom, kovino, keramiko, umetno maso ali drugimi materiali. Osnovo vrat v kombinaciji z opaženjem fasade predstavljajo industrijska sekcijska vrata Hörmann ALR F42 z aluminijasto konstrukcijo okvirja in PU-sendvič polnilom.

**INDUSTRIJSKA SEKCIJSKA VRATA SPU F42 PLUS.** Za garaže širine do 7000 mm in za posebne vgradne situacije, pri katerih pogona ni mogoče montirati nad vrati, je ta izvedba vrat optimalna rešitev.



ZGORAJ. SPU F42 Plus, vodoravni motiv M, Silkgrain, antracitno siva RAL 7016

LEVO. ALR F42 z oblaganjem na samem mestu vgradnje



## Krilna vrata

**ENOSTAVEN DOSTOP.** Pri dvokrilnih vratih lahko odprete obe vratni krili ali pa samo eno, če želite npr. pripeljati svoje kolo iz garaže. Uživajte v največjem udobju, tako da svoja krilna vrata opremite s pogonom. Toplotno izolirane lamele zagotavljajo dobro izolacijo in so na voljo v vseh površinah.

→ Ostale informacije so vam na voljo od strani 75.



**PORAZDELITEV VRATNIH KRIL PO ŽELJI.** Oblikujte svoja krilna vrata čisto po svojih potrebah. Vratna krila so vam na voljo tako v simetrični kot tudi nesimetrični razdelitvi. Simetrična razdelitev, z enako širokimi krili, daje harmoničen videz vrat. Pri nesimetrični razdelitvi\* pa je aktivno vratno krilo na voljo v širini 870 mm, kar omogoča enostaven prehod oseb v garažo in iz nje. Širina pasivnega vratnega krila je odvisna od celotne širine vrat. Tudi položaj aktivnega vratnega krila lahko določite na levi ali desni strani vrat.

\* Do širine vrat 2000 mm







50

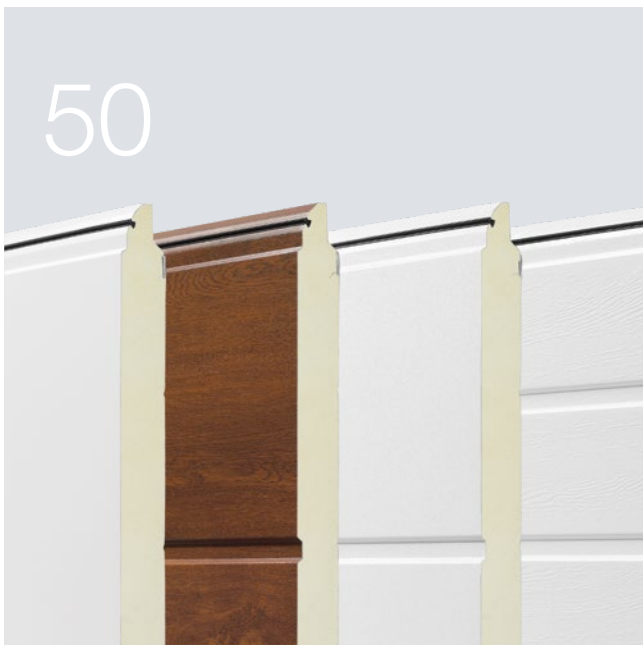

58



76



Dizajn.  
Oprema.  
Dodatna oprema.

- 50 Jeklena sekcijaska vrata
- 56 Aluminijasta vrata z okvirjem
- 57 Zasteklitve
- 58 Površine, barve, imitacije
- 66 Sekcijska vrata iz masivnega lesa
- 68 Oprema
- 72 Stranska vrata
- 74 Vrata za osebni prehod
- 75 Krilna vrata
- 76 Pogoni
- 78 Oprema
- 80 Prenovitvene rešitve
- 84 Velikosti in vgradni podatki

# Jeklena sekcijska vrata

Z največjo energijsko učinkovitostjo

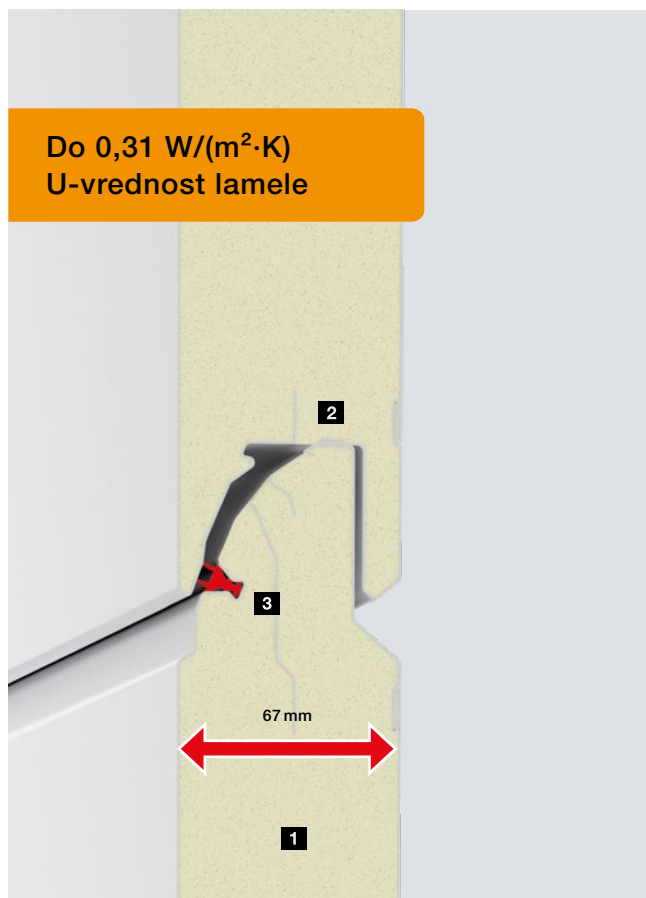

Do 0,31 W/(m<sup>2</sup>·K)  
U-vrednost lamele



Do 0,53 W/(m<sup>2</sup>·K)  
U-vrednost lamele

## LPU 67 Thermo

Energijsko varčna vrata  
z odlično toplotno izolacijo

- Toplotno ločena lamela debeline 67 mm **1**
- Podprte lamele **2** nosijo težo vratnega krila
- Dvojno utorno tesnilo na prehodih lamel **3**
- U-vrednost vrat s ThermoFrame:  
0,91 W/(m<sup>2</sup>·K)<sup>1)</sup>
- Na voljo tudi v izvedbi Premium  
(nadaljnje informacije najdete na strani 70)

## LPU 42

Uspešnica  
z dobro toplotno izolacijo

- 42 mm debele lamele **1**
- Podprte lamele **2** nosijo težo vratnega krila
- Enojno utorno tesnilo na prehodih lamel **3**
- U-vrednost vrat s ThermoFrame:  
1,2 W/(m<sup>2</sup>·K)<sup>1)</sup>
- Na voljo tudi v Premium in PremiumPlus izvedbi  
(nadaljnje informacije najdete na strani 70)

### Nasvet

Superhitri pogon SupraMatic 4 s hitrim odpiranjem vrat do 25 cm/s dodatno zmanjšuje toplotne izgube. Ostale informacije so vam na voljo na strani 76.

## LPU 67 Thermo

## LPU 42

### Zmogljivostne lastnosti skladno z evropskim standardom EN 13241

Material lamel	pocinkana jeklena pločevina s poliestrskim osnovnim premazom	pocinkana jeklena pločevina s poliestrskim osnovnim premazom
Debelina lamel	dvostenska izvedba, 67 mm	dvostenska izvedba, 42 mm
Toplotna izolacija U-vrednost vgrajenih vrat	1,0 W/(m <sup>2</sup> ·K) <sup>1)</sup>	1,3 W/(m <sup>2</sup> ·K) <sup>1)</sup>
Zvočna izolacija	pribl. 25 dB	pribl. 25 dB
Vetrna obremenitev <sup>4)</sup>	razred 3	razred 3
Tesnost proti zraku / vodi	razred 3 <sup>3)</sup> / razred 3 <sup>2)</sup>	razred 3 <sup>3)</sup> / razred 3 <sup>2)</sup>
Širina maks. Višina maks.	5000 mm 3000 mm	6000 mm 3000 mm

### Motivi / površine

Vodoravni motiv S		Woodgrain
Vodoravni motiv M	Silkgrain, Decograin (3 imitacije)	Woodgrain, Slategrain, Silkgrain, Sandgrain, Decograin
Vodoravni motiv L	Silkgrain, Decograin (3 imitacije)	Woodgrain, Slategrain, Silkgrain, Sandgrain, Planar, Decograin, Duragrain
Vodoravni motiv D		Silkgrain
S-kaseta		Woodgrain

<sup>1)</sup> U-vrednosti veljajo za vgrajena vrata brez zasteklitve velikosti 5000 × 2125 mm

<sup>2)</sup> Do 70 Pa vodnega tlaka

<sup>3)</sup> Velja za kasete in vodoravni motiv L (LPU 42 vrata z vodoravnim motivom S, M, ali D ter z osebnim prehodom: razred 2)

<sup>4)</sup> Višji razredi odpornosti proti obremenitvam zaradi vetra po naročilu

### Površine

Woodgrain, Slategrain in Silkgrain v standardni beli RAL 9016, 10 zelenih barv MatchColor in 5 zelenih barv Color



Sandgrain, v 2 barvah



Planar, v 7 barvah



Decograin, v 6 imitacijah



Duragrain, v 30 imitacijah



# Jeklena sekcijska vrata

Sestava vratnega krila

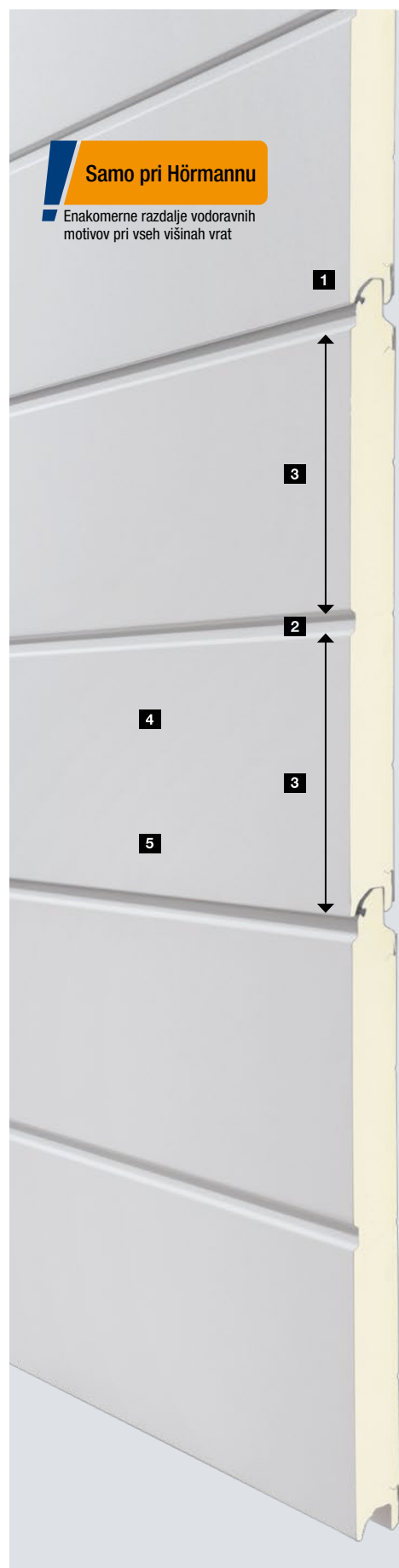

## 1 Prehod lamele

Vratno krilo sekcijskih vrat je sestavljeno iz več lamel, ki so fleksibilno povezane s sistemom peres in utorov. Pri podjetju Hörmann so prehodi oblikovani tako, da so med lamelami pri zaprtih vratih praktično nevidni. Prosimo, primerjajte!

## 2 Vodoravni motiv

Vodoravni motiv je vtisnjen v zunanjo pločevino lamele. Ima povsem enak videz kot prehod lamele.

## 3 Enakomerne razdalje vodoravnih motivov

Za posebej harmoničen videz vrat so vodoravni motivi in prehodi lamel pri podjetju Hörmann enakomerno razdeljeni pri vseh višinah vrat.

## 4 Kakovosten osnovni premaz

Lamele so optimalno zaščitene z jekleno pločevino, ki je na obeh straneh vroče pocinkana, skupaj s kakovostnim poliestrskim osnovnim premazom v sivo beli RAL 9002 na notranji strani. Za še boljšo zaščito prejmete zunanjo stran lamel tudi opcijsko s premazom iz zaščitnega laka (nadaljnje informacije najdete na strani 59) ali z vsestransko zaščito kot izvedbo PremiumPlus (nadaljnje informacije najdete na strani 70). Zelo kakovostno površino Duragrain serijsko dobavljamo z zaščitnim lakom.

## 5 Trajno lep videz vrat

Na zunanji strani, odvisno od površine, dajejo kakovostnem poliestrski osnovni premaz, UV-odporen premaz iz plastične folije ali končni premaz z visoko trdnim zaščitnim lakom vašim vratom trajno lep videz.

### Standardni motivi

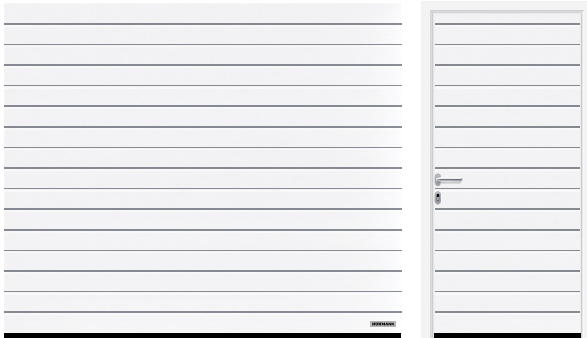

Vodoravni motiv S (LPU 42), standardno bela RAL 9016

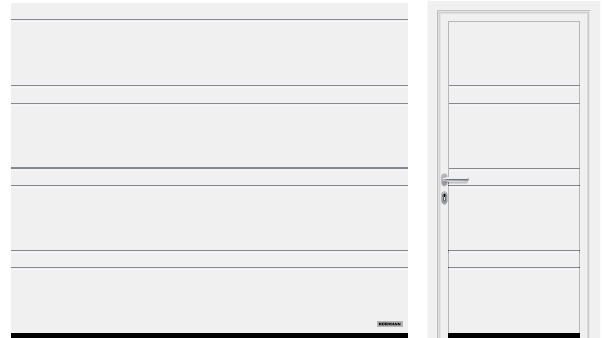

Vodoravni motiv D (LPU 42), standardno bela RAL 9016



Vodoravni motiv M (LPU 67 Thermo, LPU 42), standardno bela RAL 9016



S-kaseta (LPU 42), standardno bela RAL 9016



Vodoravni motiv L (LPU 67 Thermo, LPU 42), standardno bela RAL 9016

# Jeklena sekcijska vrata

Oblikovalski elementi za LPU 42 in LPU 67 Thermo

## Motivi z oblikovalskimi elementi



Vodoravni motiv L (LPU 67 Thermo, LPU 42), standardno bela RAL 9016, oblikovalski element motiv 450, stranska vrata enakega videza

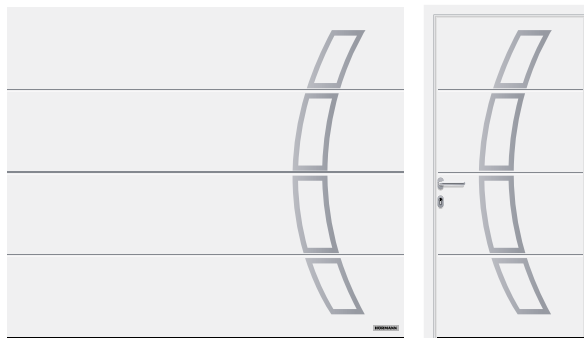

Vodoravni motiv L (LPU 67 Thermo, LPU 42), standardno bela RAL 9016, oblikovalski element motiv 457, stranska vrata enakega videza

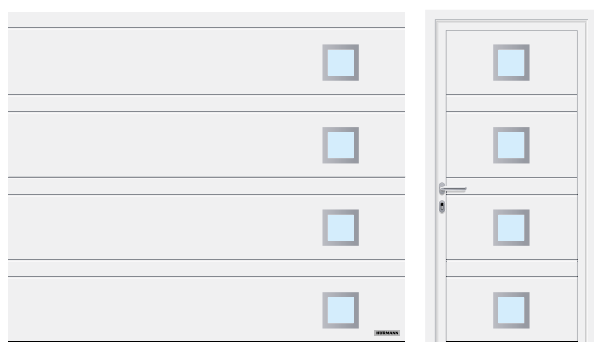

Vodoravni motiv D (LPU 42), standardno bela RAL 9016, oblikovalski element motiv 461, stranska vrata enakega videza

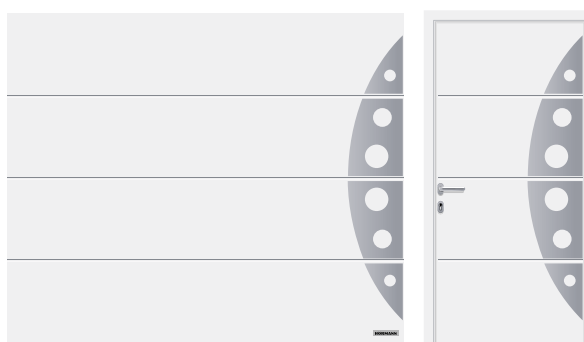

Vodoravni motiv L (LPU 67 Thermo, LPU 42), standardno bela RAL 9016, oblikovalski element motiv 458, stranska vrata enakega videza

## Oblikovalski elementi

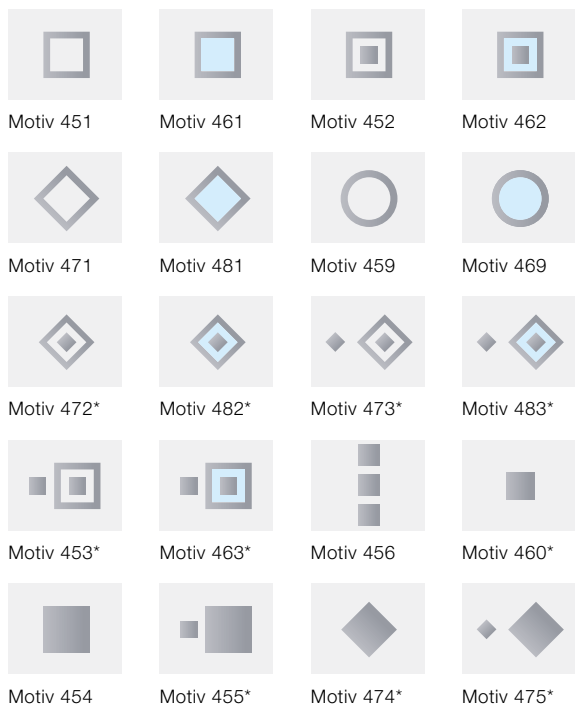

\* Samo LPU 42

## Zasteklitve

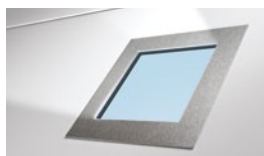

Oblikovalski element v ščetkanem nerjavnem jeklu z opcijsko zasteklitvijo iz pravega stekla za motiva 461 in 481

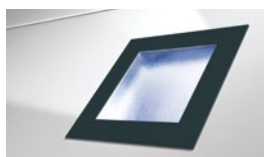

Oblikovalski element v antracitno sivi RAL 7016, lakirano, s plastično zasteklitvijo za motive 461, 462, 463, 469, 481, 482 in 483

## Motivi z vstavki oblikovalskih elementov

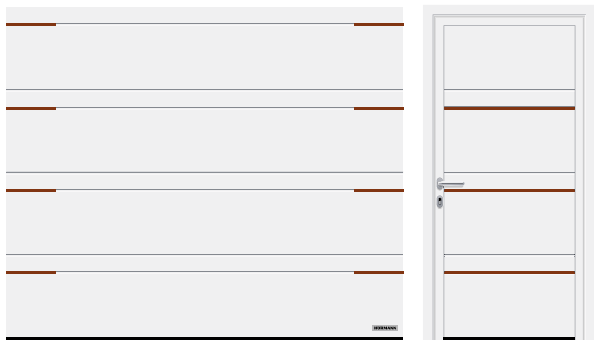

Vodoravni motiv D (LPU 42), standardno bela RAL 9016, vstavek oblikovalskega elementa, motiv 500 z deljenimi vstavki v videzu lesa

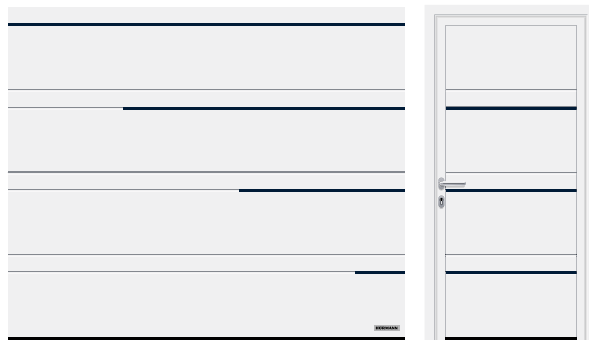

Vodoravni motiv D (LPU 42), standardno bela RAL 9016, vstavek oblikovalskega elementa, motiv 502 v jekleno modri RAL 5011



Vodoravni motiv M (LPU 42), standardno bela RAL 9016, vstavek oblikovalskega elementa, motiv 503 v videzu nerjavnega jekla



Vodoravni motiv M (LPU 42), standardno bela RAL 9016, vstavek oblikovalskega elementa, motiv 504 v videzu lesa, v vratih za osebni prehod

## Vstavek oblikovalskih elementov



Videz nerjavnega jekla



Videz lesa



RAL po izbiri (slika v RAL 9005)

## Oblikovalski elementi „Številke in besede“

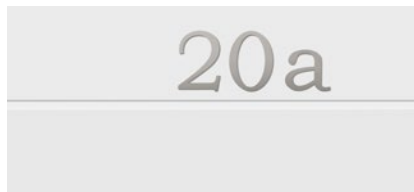

Pozitivni prikaz, moderna pisava



Negativni prikaz, klasična pisava

# Aluminijasta vrata z okvirjem

ART 42 / ART 42 Thermo / ART 42 Vitraplan .NOVO od 1. 10. 2023

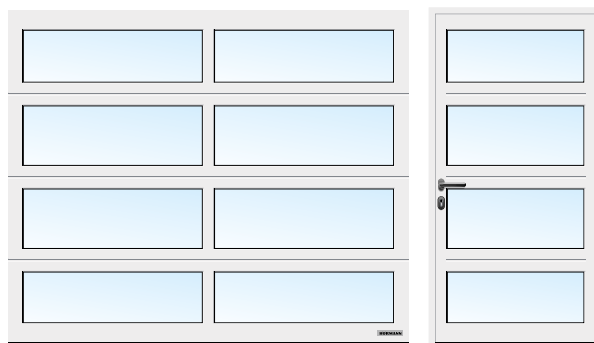

ART 42 zastekljena, standardno bela RAL 9016

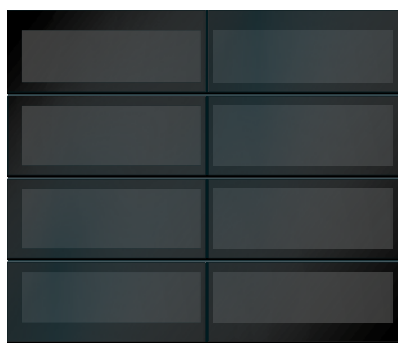

ART 42 Vitraplan, sivo obarvano

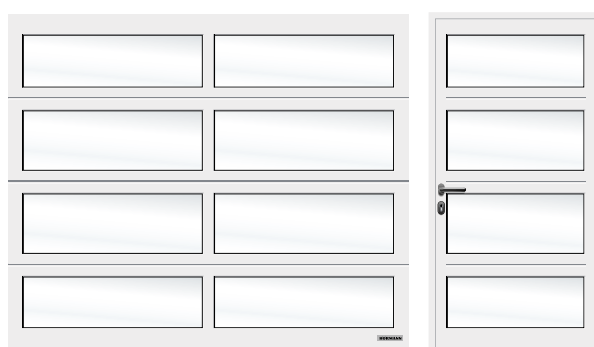

ART 42 zastekljena, belo obarvana, standardno bela RAL 9016

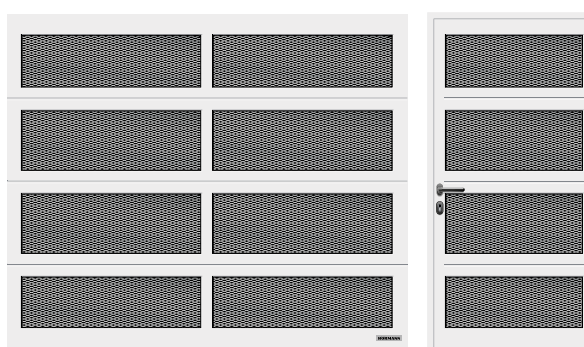

ART 42 z raztezno mrežo, standardno bela RAL 9016

## Rez lamel

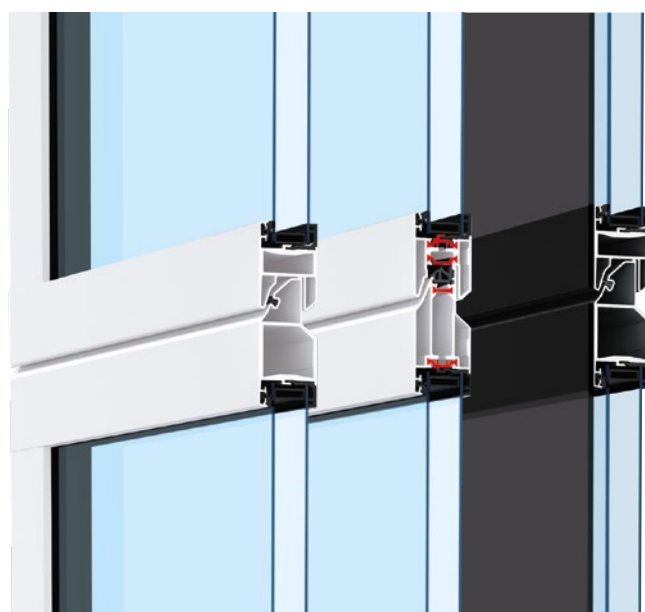

ART 42

ART 42 Thermo

ART 42 Vitraplan  
.NOVO od  
1. 10. 2023

## ART 42 / ART 42 Thermo / ART 42 Vitraplan

Material okvirja	Aluminij
Debelina okvirja	42 mm
Toplotna izolacija ART 42 U-vrednost vgrajenih vrat	4,0 W/(m <sup>2</sup> ·K) <sup>1)</sup>
Toplotna izolacija ART 42 Thermo U-vrednost vgrajenih vrat	3,4 W/(m <sup>2</sup> ·K) <sup>1)</sup>
Zvočna izolacija	R = pribl. 20 dB
Vetrna obremenitev <sup>3)</sup>	razred 3
Tesnost proti zraku / vodi	razred 2 <sup>2)</sup> /razred 3 <sup>2)</sup>
Širina maks.	4000 mm
Višina maks.	3000 mm

<sup>1)</sup> U-vrednosti veljajo za vgrajena vrata z dvojnimi plastičnim steklom S2 velikosti 5000 × 2125 mm

<sup>2)</sup> Vrata s prezračevalnimi režami, po naročilu, razred 2 – 3

<sup>3)</sup> Višji razredi odpornosti proti obremenitvam zaradi vetra po naročilu



## Različice zasteklitev



1



2



3



4



5



6



7



8



9

## Različice polnil



10

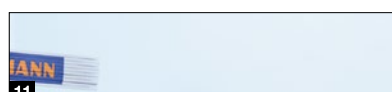

11

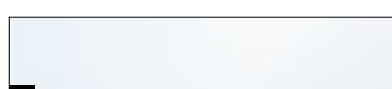

12

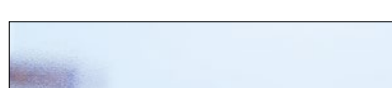

13

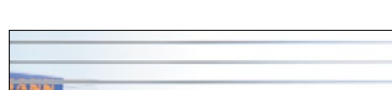

14



15



16

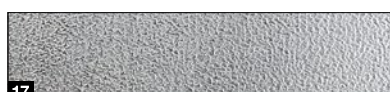

17



18



19



20



21

## Različice zasteklitve za LPU 42 in LPU 67 Thermo

- 1 Klasična zasteklitev S0<sup>1)</sup>
- 2 Klasična zasteklitev M0<sup>1)</sup>
- 3 Klasična zasteklitev L0<sup>1)</sup>
- 4 Klasična zasteklitev S1
- 5 Klasična zasteklitev S2
- 6 Zasteklitev Sunrise S10<sup>3)</sup>
- 7 Zasteklitev Sunrise S60<sup>4)</sup> (slika leva polovica vrat)
- 8 Zasteklitev tip D<sup>1)</sup>
- 9 Aluminijasti svetlobni trakovi<sup>2)</sup>

## Različice polnil za LPU 42, LPU 67 Thermo, ART 42 in ART 42 Thermo

- 10 Polikarbonatno dvojno steklo, prozorno
- 11 Dvojno plastično steklo, prozorno
- 12 Dvojno plastično steklo, belo obarvano (opal / prozorno)
- 13 Dvojno plastično steklo, kristalne strukture
- 14 Večplastna plošča z mostičkom
- 15 Dvojno plastično steklo, sivo obarvano
- 16 PU-sendvič polnilo, gladka površina
- 17 PU-sendvič polnilo, z reliefno površino Stucco
- 18 Perforirana pločevina iz nerjavnega jekla
- 19 Mreža iz raztegnjene pločevine iz nerjavnega jekla
- 20 Valovita mreža
- 21 Varjena mreža

Zasteklitve (1 do 8, 10) ustrezajo širini vrat 2500 mm

<sup>1)</sup> Individualna razporeditev zasteklitev je možna

<sup>2)</sup> Prečke so možne

<sup>3)</sup> Širina vrat od 2130 do 2750 mm

<sup>4)</sup> Širina vrat od 4751 do 5500 mm

Prosojne zasteklitve iz umetne mase dobite od podjetja Hörmann serijsko z zasteklitvijo Duratec.

Nudi vam odločilne prednosti:

- Trajno nemoten pogled
- Boljšo toplotno izolacijo

**Samo pri Hörmannu**



**Duratec**  
Izjemno odporno  
proti praskam

# Enak videz

Pri podboju in vratnem krilu

## Samo pri Hörmannu

Vratno krilo, maska za preklado in stranski vratni okvir v enakem videzu, Woodgrain, standardno bela RAL 9016

### ENAK VIDEZ PRI PODBOJU IN VRATNEM KRILU.

Harmoničen videz vrat nastane s številnimi majhnimi detajli: maska za površinsko izravnavo preklade **1** se pri vseh površinah (razen Slategrain) dobavi z enakim videzom kot pri lamelah vrat.

Vse se ujema. Stranski vratni okvirji **2** so vam na voljo serijsko s površino Woodgrain bele barve. Z oblogami vratnih okvirjev **3** je mogoče stranske vratne okvirje preprosto prilagoditi površini lamel.

→ Nadaljnje informacije o oblogah vratnih okvirjev najdete od strani 80.

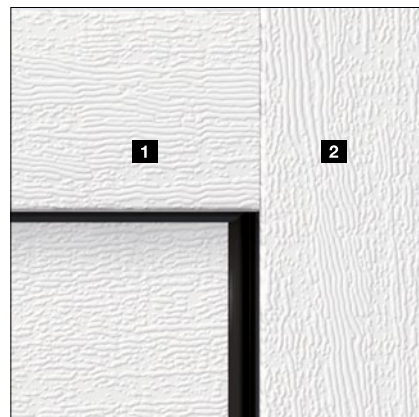

	Woodgrain	Slategrain	Silkgrain	Sandgrain	Planar	Decograin	Duragrain
Maska za izravnavo preklade <b>1</b>	●	○	●	●	●	●	●
Stranski vratni okvir <b>2</b>	●	■	■	■	■	■	■
Obloga vratnega okvirja <b>3</b>	●	●	●	●	●	●	●

● = Enaka površina, barva ali imitacija kot pri lameli vrat

■ = Površina Woodgrain v standardno beli RAL 9016 (pri izvedbi Premium v sivo beli RAL 9002)

○ = Gladka površina enake barve kot lamela vrat

## Woodgrain



1

## Slategrain

Samo pri Hörmannu

Površina Slategrain



2

## Silkgrain

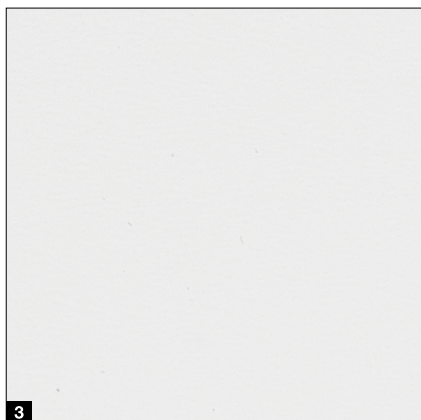

3

1 Woodgrain RAL 9016 standardno bela

2 Slategrain RAL 9016 standardno bela

3 Silkgrain RAL 9016 standardno bela

### Zaščitni premazi za dolgotrajno lep videz vrat

**Končni premaz.** Površina lamel postane z zaščitnim lakom še posebej neobčutljiva, odporna proti praskam in neobčutljiva na umazanijo.

**Končni premaz „proti grafitom“.** Z zaščitnim lakom na površini lamele ter na zasteklitvah, oblikovalskih elementih itn. lahko grafite odstranite s komercialno dostopnim posebnim čistilom.



→ Na voljo za površine Woodgrain, Slategrain in Silkgrain.

- 1 Dvostenska lamela
- 2 Pocinkana površina
- 3 Poliestrski osnovni premaz
- 4 Končni premaz ali končni premaz „proti grafitom“

### Čistilni in negovalni komplet za dolgotrajno lep videz vrat

- Čistilno sredstvo za vrata (za vse površine)
- Večnamenska gobica, 2-v-1 politura za vrata, aplikacijska gobica, 2 × krpa iz mikrovlaknen, olje za vrata

Prej

Pozneje



# Želene barve

Za površine Woodgrain, Slategrain, Silkgrain



## MatchColor

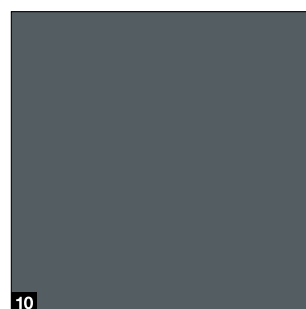
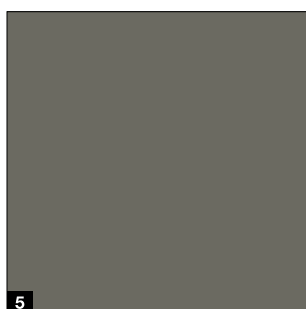
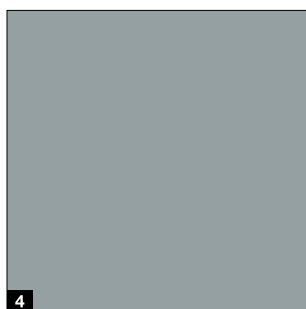
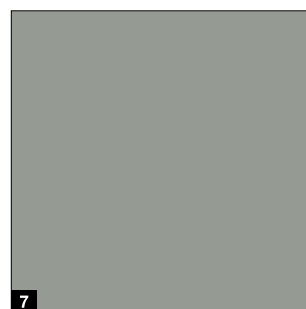
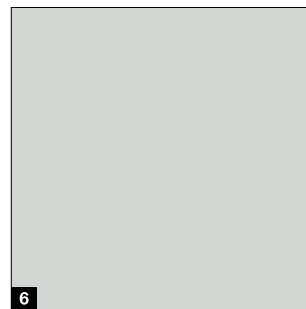
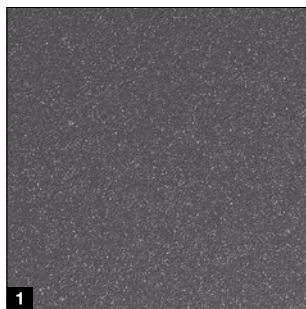

MatchColor

### MatchColor

Oblikujte svoj dom v popolni barvni harmoniji – z zelenimi barvami MatchColor za sekcijška garažna vrata, vhodna vrata, stranska vrata in jeklena vrata enakega videza. Zahvaljujoč se usklajenim barvam, se lahko veselite harmoničnega celotnega videza. To je kakovost blagovne znamke Hörmann!

### Nasvet

Gladka površina Silkgrain se posebej dobro sklada s površinami vhodnih vrat.

### Upoštevajte:

V povezavi z izbirnim končnim premazom ali končnim premazom „proti grafitom“ prejmete vse zelene barve MatchColor kot zeleno barvo Color, kjer enak videz sekcijških garažnih vrat, vhodnih vrat, stranskih vrat in jeklenih vrat ni zagotovljen.

## Color

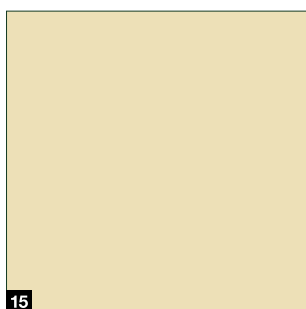
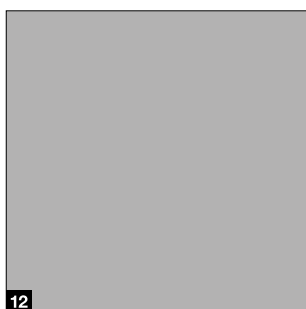
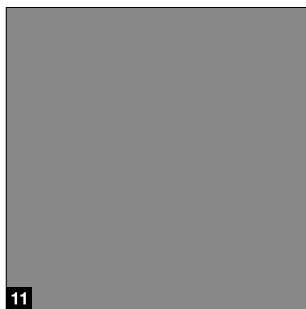

### MatchColor .NOVO

- 1 CH 703 antracitno kovinska
- 2 RAL 9005 intenzivno črna
- 3 RAL 8028 terra rjava
- 4 RAL 7040 temno siva
- 5 RAL 7039 kremenčevo siva
- 6 RAL 7035 svetlo siva
- 7 RAL 7030 kamnito siva
- 8 RAL 7016 antracitno siva
- 9 RAL 7015 skrilasto siva
- 10 RAL 7012 bazaltno siva

### Color

- 11 RAL 9007 temna barva aluminija
- 12 RAL 9006 svetla barva aluminija
- 13 RAL 6009 smrečno zelena
- 14 RAL 6005 mahovno zelena
- 15 RAL 1015 barva svetle slonovine

### RAL po naročilu

Površine Woodgrain, Slategrain in Silkgrain so vam izbirno na voljo v približno 200 klasičnih barvah RAL (izvzete so barve z bisernim učinkom in fluorescentne barve) kot tudi v številnih barvah NCS in DB.

### Upoštevajte:

Notranje strani garažnih sekcijskih vrat so načeloma na voljo v sivobeli barvi, RAL 9002. Temnim barvam se je pri dvostenskih jeklenih vratih, vgrajenih na sončnih legah, bolje izogniti, ker lahko morebitni upogib lamel vpliva na delovanje vrat. Vsi podatki o barvah se nanašajo na posamezno barvo barvne lestvice RAL. Prikazane barve in površine lahko zaradi tiskarsko-tehničnih vzrokov odstopajo.

**Naj vam svetuje vaš prodajni partner Hörmann.**

# Površine

Sandgrain, Planar, Decograin

---

Sandgrain

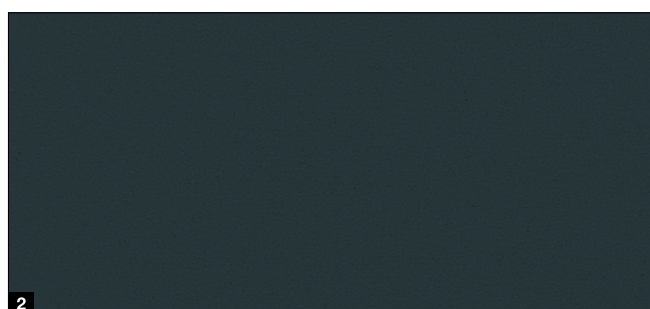
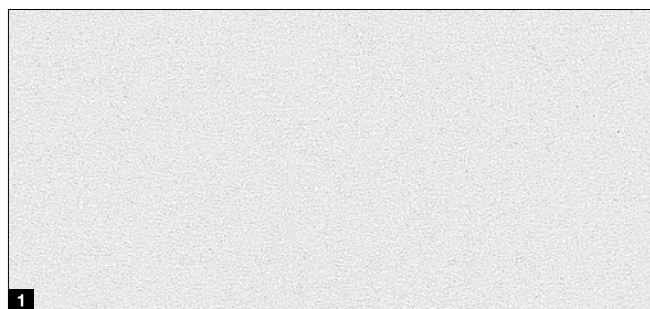

Planar

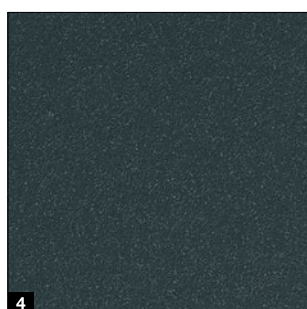
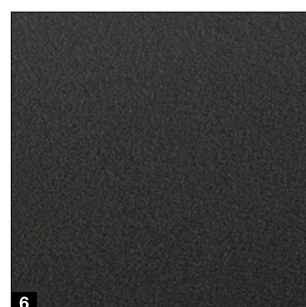
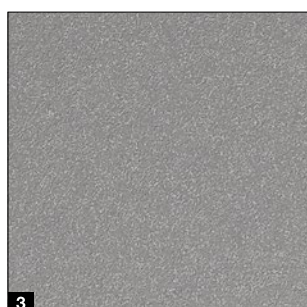
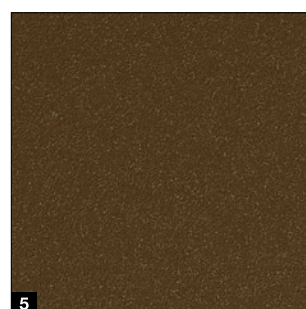
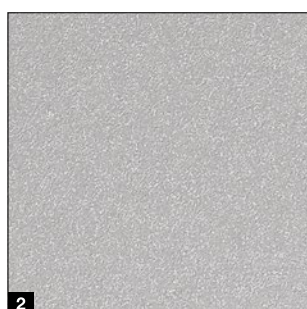
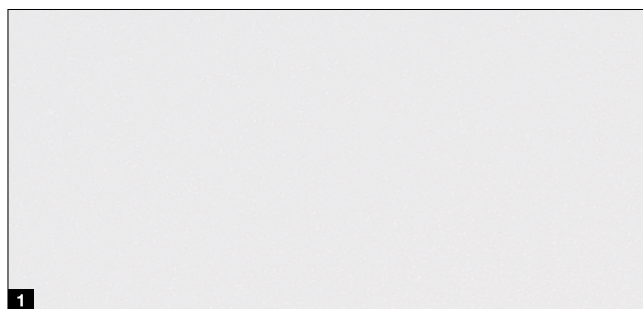

## Decograin

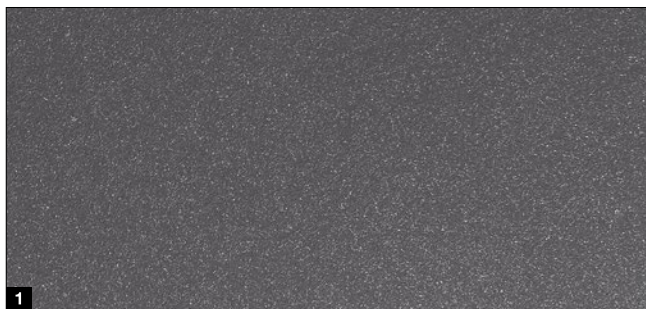

### Standardna barva Sandgrain

- 1 RAL 9016 standardno bela

### Želena barva Sandgrain

- 2 RAL 7016 antracitno siva



### Standardna barva Planar

- 1 standardno bela CH 9016 Matt deluxe

### Želene barve Planar

- 2 svetla barva aluminija CH 9006 Matt deluxe
- 3 temna barva aluminija CH 9007 Matt deluxe
- 4 antracitno siva CH 7016 Matt deluxe
- 5 terra rjava CH 8028 Matt deluxe
- 6 antracitno kovinska CH 703 Matt deluxe
- 7 črna CH 905 Matt deluxe **.NOVO**

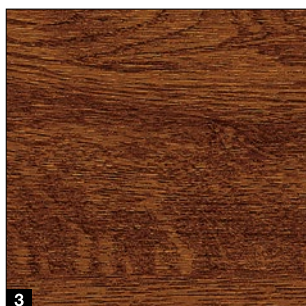

### Imitacije Decograin

- 1 Titan Metallic CH 703: antracitna s kovinskim učinkom
- 2 Decograin Golden Oak: srednje rjava, zlato rumena imitacija hrasta
- 3 Dark Oak: imitacija hrasta, v barvi oreha
- 4 Night Oak: intenzivno temna imitacija hrasta\*
- 5 Rosewood: imitacija lesa v barvi mahagonija\*
- 6 Winchester Oak: imitacija hrastovih grč naravne barve\*

\* Ne za LPU 67 Thermo



### Upoštevajte:

Notranje strani garažnih sekcijских vrat so načeloma na voljo v sivobelem barvnem odtenku, RAL 9002. Temnim barvam se je pri dvostenskih jeklenih vratih, vgrajenih na sončnih legah, bolje izogniti, ker lahko morebitni upogib lamel vpliva na delovanje vrat. Vsi podatki o barvah se nanašajo na posamezno barvo barvne lestvice RAL. Prikazane barve in površine lahko zaradi tiskarsko-tehničnih vzrokov odstopajo. **Naj vam svetuje vaš prodajni partner Hörmann.**

# Površina

Duragrain

---

Duragrain

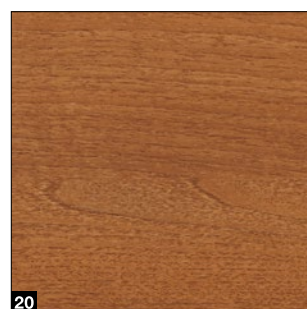
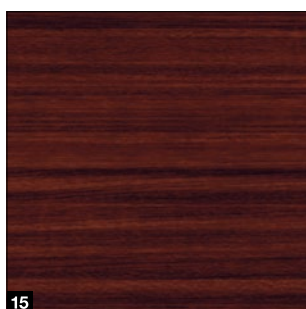
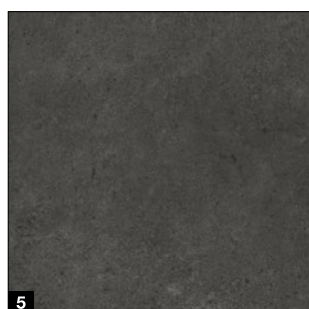
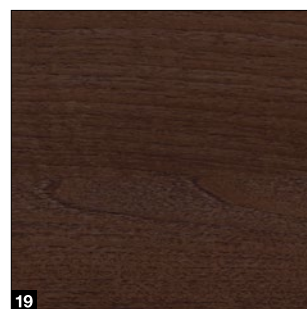
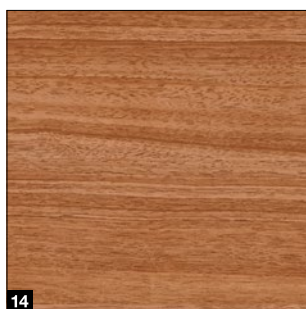
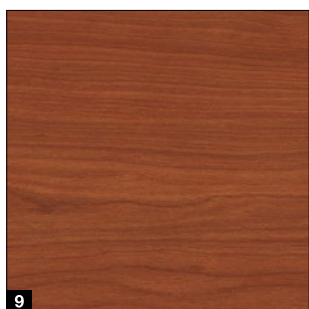
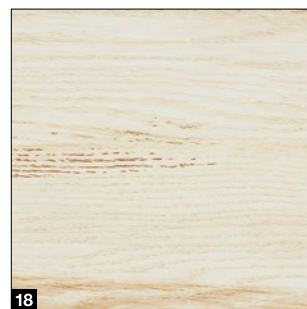
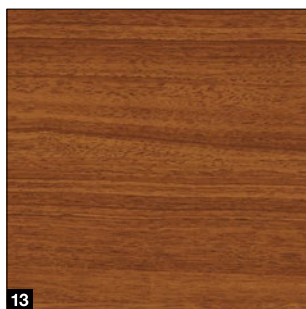
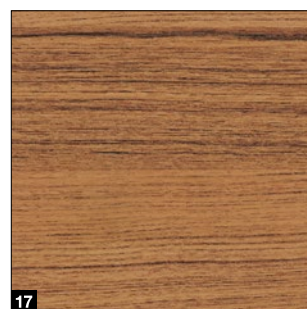
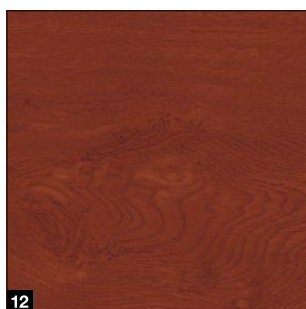
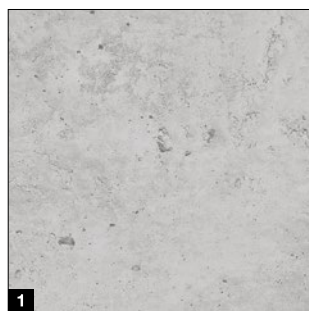



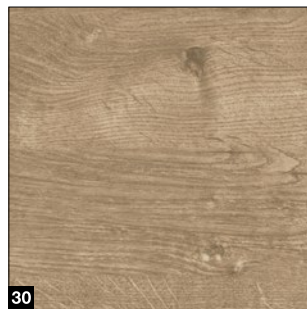
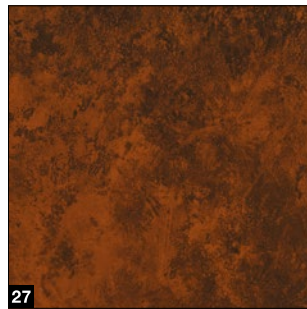
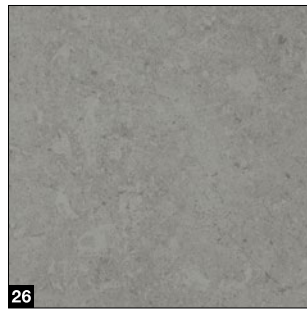

### Imitacije Duragrain

- |                                   |   |
|-----------------------------------|---|
| <b>1</b> Beton                    | <b>16</b> Sheffield                       |
| <b>2</b> Beige (bež)              | <b>17</b> Teak                            |
| <b>3</b> Moca                     | <b>18</b> Used Look                       |
| <b>4</b> Grigio                   | <b>19</b> Walnuss Terra                   |
| <b>5</b> Grigio scuro             | <b>20</b> Walnuss Kolonial                |
| <b>6</b> Rusty Steel              | <b>21</b> White brushed                   |
| <b>7</b> Bambus                   | <b>22</b> White Oak                       |
| <b>8</b> Burned Oak               | <b>23</b> Whiteoiled Oak                  |
| <b>9</b> Cherry (češnja)          | <b>24</b> Whitewashed Oak                 |
| <b>10</b> Nature Oak              | <b>25</b> Malt Oak                        |
| <b>11</b> Fichte                  | <b>26</b> Cement <b>.NOVO</b>             |
| <b>12</b> Rusty Oak               | <b>27</b> Rusty Patina <b>.NOVO</b>       |
| <b>13</b> Noce sorrento balsamico | <b>28</b> Skedenjski les <b>.NOVO</b>     |
| <b>14</b> Noce sorrento natur     | <b>29</b> Skedenjski les siv <b>.NOVO</b> |
| <b>15</b> Sapeli                  | <b>30</b> Divji hrast <b>.NOVO</b>        |



Več informacij vam je na voljo v brošuri Površina Duragrain.



### Individualni motivi

Oblikujte vrata Duragrain s svojim najljubšim motivom. Preprosto naložite fotografijo na [www.hoermann.de/konfigurator](http://www.hoermann.de/konfigurator) ali pa se pogovorite s svojim prodajnim partnerjem Hörmann.

# Sekcijska vrata iz masivnega lesa

LTH 42



## Standardni motivi

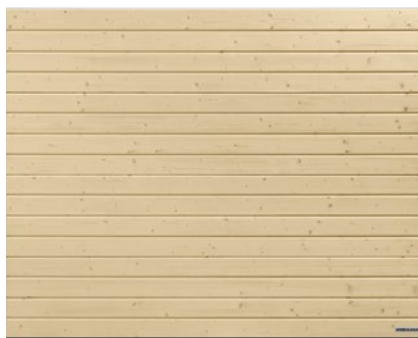

Vodoravni motiv S



Vodoravni motiv M



Vodoravni motiv L



Kaseta

## LTH 42

Material lamel	Masivni les
Debelina lamel	42 mm
Toplotna izolacija U-vrednost <sup>1)</sup>	2,9 W/(m <sup>2</sup> ·K)
Razred vetrne obremenitve <sup>3)</sup>	3
Razred tesnosti <sup>2)</sup> zrak / voda	0 / 0
Širina maks.	5000 mm
Višina maks.	3000 mm

<sup>1)</sup> U-vrednosti veljajo za vgrajena vrata brez zasteklitve velikosti 5000 × 2125 mm

<sup>2)</sup> Vrata s prezračevalnimi režami, po naročilu, razred 2 – 3

<sup>3)</sup> Višji razredi odpornosti proti obremenitvam zaradi vetra po naročilu

## Dizajnerski motivi



Motiv 401



Motiv 402



Motiv 405



Motiv 405, z opsijskim okovjem za krlina vrata „Ekklusiv“

## Vrste lesa

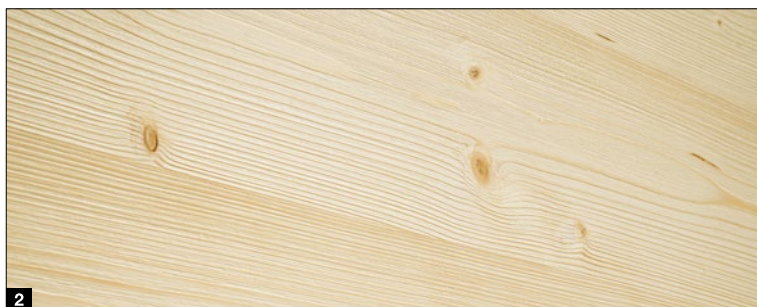
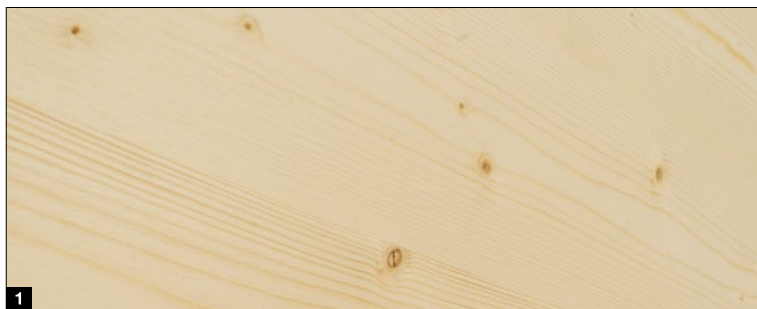

### Vrste lesa

- 1 Skandinavski smreka, neobdelana
- 2 Skandinavski smreka, krtačena

### Lesni premazi

- 3 Bor
- 4 Macesen
- 5 Oreh
- 6 Peščeno bež
- 7 Srebrna

### Premazi

- 8 RAL 9016 standardno bela
- 9 RAL 9001 kremno bela
- 10 RAL 7035 svetlo siva

## Lesni premazi

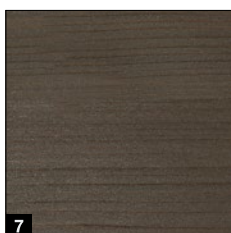
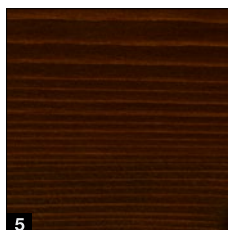
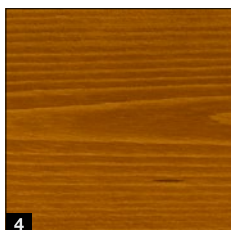
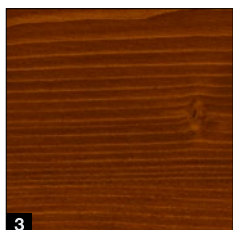

## Premazi

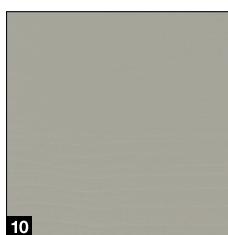
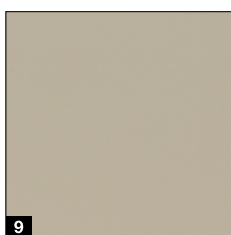
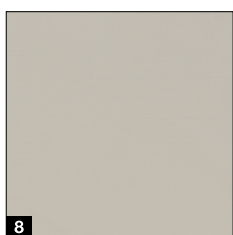

### Upoštevajte:

Les je naravni izdelek. Obstočnost je odvisna od številnih dejavnikov, npr. vrste vremenskih vplivov, konstruktivne zaščite lesa, mehanske obremenitve in izbire barvnega odtenka. Za dolgo obstojnost je potrebna pravočasna nega, priporočljivo pa je letno vzdrževanje. Ne uporabljajte temnih premazov pri izpostavljenosti direktnim sončnim žarkom. Garažo vedno dobro prezračite.

Vsi podatki o barvah se nanašajo na posamezno barvo barvne lestvice RAL. Prikazane barve in površine lahko zaradi tiskarsko-tehničnih vzrokov odstopajo. **Naj vam svetuje vaš partner Hörmann.**

# Serijska oprema

Za varno in dolgotrajno funkcijo vrat

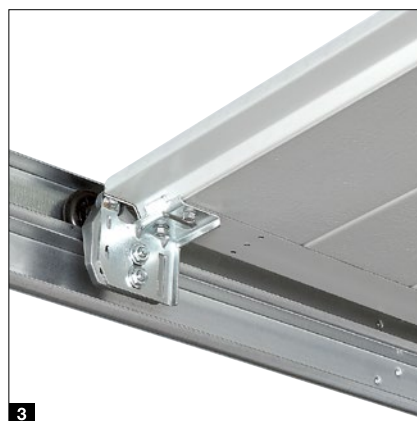
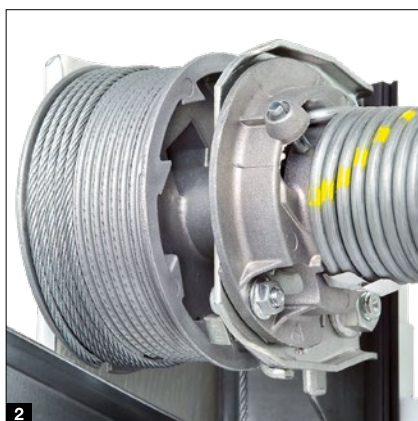

### Tehnologija natezne vzmeti s sistemom vzmet v vzmeti <sup>1</sup>

do širine vrat 4000 mm oz. višine vrat 2600 mm

Patentiran sistem zanesljivo varuje vratno krilo pred padcem in preprečuje, da bi zlomljeno vzmet zalučalo vstran in poškodovalo ljudi.

### Tehnologija torzijskih vzmeti z integrirano zaščito pred lomom vzmeti od <sup>2</sup> širine vrat 4000 mm oz. višine vrat 2600 mm ter pri vratih z osebnim preходом in pri vratih iz masivnega lesa

Patentirano varovalo pred lomom vzmeti v primeru morebitnega loma vzmeti takoj ustavi pomik vrat, kar prepreči padec vratnega krila.

### Varno vodenje vrat po varnostnih tekalnih vodilih <sup>3</sup>

Nastavljiva, patentirana tekalna kolesca, nosilci koles in stabilna tekalna vodila so elementi, ki preprečujejo, da bi se vrata snela. Zato se vratno krilo varno pomakne pod strop.

### Varovalo pred ukleščanjem prstov zunaj in znotraj ter na predelih šarnirjev <sup>4</sup>

Zaradi edinstvene oblike elementov vrat ni nevarnosti zmečkanin – niti med lamelami niti na predelih šarnirjev.

### Zaščita pred seganjem z roko na stranskih vratnih okvirjih <sup>5</sup>

Pri podjetju Hörmann so podboji po vsej dolžini v celoti zaprti. Zato dejansko ni možno seganje z roko v področje med vratnim krilom in podbojem!



**Samo pri Hörmannu**  
Evropski patent

### Podnožje vratnega okvirja iz umetne mase <sup>6</sup>

Proti krhkosti odporno podnožje vratnega okvirja iz umetne mase, višine 4 cm, obdaja podboj na področju, ki je izpostavljeno rji, in tako dolgotrajno ščiti pred morebitno korozijo. Drugače kot pri konkurenčnih rešitvah učinkuje ta učinkovita dolgotrajna zaščita tudi v primeru stoječe vode. Skupaj s talnim tesnilom vrat daje podnožje vratnega okvirja tudi optično zelo lep videz.

# Izbirna oprema

Za več udobja in varnosti

## Izvedba Premium <sup>1</sup>

**Za LPU 42, LPU 67 Thermo, ART 42 in ART 42 Thermo:** za lep notranji videz so okovje vrat, podboji, tekalna vodila in povezovalna vodila lakirana v enakem videzu kot notranja stran lamel v sivo beli RAL 9002<sup>1)</sup>. Tandemska tekalna kolesca zagotavljajo posebej gladko in nežno pomikanje vrat.

## Izvedba PremiumPlus .NOVO

**Za LPU 42:** vsestransko zaščito za manj korozije v obalnem podnebju nudi dodatno k izvedbi Premium končno premazana zunanja stran lamel z zatesnitvijo na lamelnih prehodih in na predelu vodoravnega motiva (pri vodoravnem motivu S, M in D).

## Prezračevalna odprtina na najvišji lameli <sup>2</sup>

**Za LPU 67 Thermo<sup>2)</sup> in LPU 42<sup>2)</sup> s pogonom SupraMatic ali ProMatic (od leta izdelave 2012):** z opcijskim zgibnim valjčnim nosilcem lahko za prezračevanje garaže odprete samo zgornjo lamelo vrat. Spodnja lamela vrat ostane na tleh zaprta, kar prepreči vdor majhnih živali ali listja.

## Ključavnica za odpiranje v sili <sup>3</sup>

**Za vrata LPU 42 in LTH 42:** za ročno odklepanje garaže od zunaj v sili lahko uporabite ključavnico za odpiranje v sili. Neopazen okrogli cilinder (ni ga mogoče vgraditi v hišni sistem ključavnic) je na notranji strani povezan z odpahom pogonskega vodila v sili.

## Ročaj vrat za odpiranje v sili <sup>4</sup>

**Za vse izvedbe vrat:** ročaj vrat je opremljen s ključavnico, ki jo je mogoče vgraditi v hišni sistem ključavnic. Z ročajem vrat s pomočjo bovdenovega potega na notranji strani vrat odklenete odpahnitev v sili pogonskega vodila. Ročaji vrat so na voljo v naslednjih izvedbah: črna umetna masa, bela aluminijasta litina, RAL 9016, krtačeno nerjavno jeklo (glejte sliko), rjava aluminijasta litina, RAL 8028.



### ThermoFrame <sup>5</sup>

**Za vse izvedbe vrat:** gre za plastični profil, ki se montira skupaj z okvirjem vrat in ki omogoča učinkovito toplotno ločitev podboja in stene, kar izboljša toplotno izolacijo do 15 %<sup>3)</sup>. Poleg tega pa dodatna tesnila z utorom na obeh straneh in v zgornjem delu vrat zmanjšajo izgubo ogrevalne energije iz notranjosti garaže.

<sup>1)</sup> Vzmetna tehnika, vključno z držalom, varovalom pred lomom vzmeti, bobnom za navijanje vrvi, pogonskim vodilom, je pocinkana

<sup>2)</sup> Samo okovje N, L, Z, ni možno pri vratih za osebni prehod

<sup>3)</sup> Pri dvostenskih sekcijskih garažnih vratih LPU 42 v velikosti: 5000 x 2125 mm



### Varnostna oprema RC2

**Serijsko pri LPU 67 Thermo, opcijsko za LPU 42:**

certificirana varnostna oprema RC2 poskrbi za še večjo varnost vaših vrat; priporoča jo svetovalna služba policije.



# Stranska vrata

NT 60 / NT 80

## Velikosti vrat\*

- Širina (1-krilna)  
990 – 1115 mm
- Širina (2-krilna)  
1130 – 3000 mm
- Višina (1- / 2-krilna)  
1990 – 2183 mm

## Okvir vratnega krila

- Ozka izvedba **1**  
(tip profila 1, le za 1-krilna stranska vrata)
- Široka izvedba **2**  
(tip profila 2)

## Standardna oprema

- 60 mm debeli aluminijasti profili, odporni proti vremenskim vplivom, v barvi lamel **3** oz. v primeru polnil Duragrain v barvnem odtenku, ki se ujema z imitacijo
- Aktivno vratno krilo z garnituro plastičnih kljuk v črni barvi z ovalnimi rozetami in cilindrično ključavnico PZ **4**
- Tridimenzionalno nastavljivi tečaji po izbiri v črni ali beli barvi ali naravni barvi aluminija **5**
- Zapah za zaklepanje pasivnega vratnega krila pri dvokrilnih stranskih vratih **6**

## Izbirna oprema

- Skriti tečaji za eleganten videz vrat v izvedbi z aluminijastim fiksnim vratnim okvirjem **7**
- Protivlomna varnostna oprema RC2 s 3-točkovnim zaklepanjem (zatic, zapah, 2 zapiralna kavljaja) in varnostno rozeto za izvedbo s širokim okvirjem krila (profil tipa 2) **8**
- Dvokrilna stranska vrata z asimetrično delitvijo (aktivno vratno krilo vedno 870 mm v obsegu velikosti 1330 – 2000 mm RAMB)
- Garniture kljuk ali garniture kljuka / bunka v naravni barvi aluminija **9**, aluminijeva litina RAL 9016 **10**, rjava aluminijeva litina **11**, krtačeno nerjavno jeklo **12** in črna aluminijeva litina **NOVO** **13**

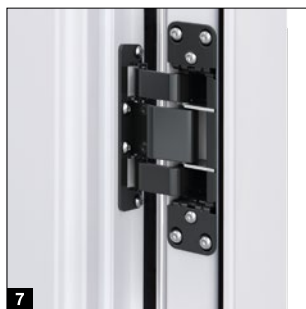

\* Odvisno od izvedbe vratnega okvirja





### Toplotnoizolacijska izvedba NT 80

- Toplotno ločen aluminijasti profilni sistem, podboj in prag
- 80 mm vgradne globine

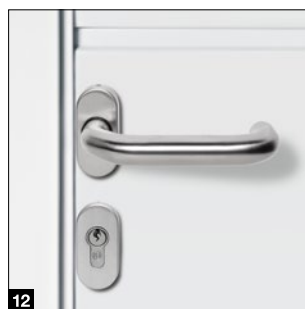

### Večnamenska vrata MZ Thermo

- Toplotno ločeno vratno krilo in podboj
- Zelo dobra vrednost toplotne izolacije  $1,2 \text{ W}/(\text{m}^2 \cdot \text{K})$ .
- Izbirno v izvedbi RC2 (KSI Thermo)



Več informacij vam je na voljo v brošuri Jeklena vrata.

# Vrata za osebni prehod

Brez praga

## Izvedbe vrat

- LPU 42 z okovjem N (do 5 m širine vrat)
- LPU 42 z okovjem Z (do 2,5 m širine vrat) **.NOVO**

## Svetle širine odprtine

- Širina 830 mm
- Širina 1140 mm

## Standardna oprema

- Aluminijski okvir vrat v naravni barvi, eloksiran **1**
- Stabilna fiksna naprava preprečuje povešanje in zvijanje vratnega krila **2**
- Skriti tečajji za enakomeren videz vrat **3**
- Zapiralo z drsnim vodilom, vključno z integriranim omejevalnikom odpiranja in fiksno napravo **4**

## Izbirna oprema

- Aluminijski okvir vrat v RAL-barvi po naročilu (tudi različni od barve vrat) ali z barvnim lakiranjem, ki ustreza imitaciji (površine Planar, Decograin, Duragrain)
- Vgrajeno zapiralo vrat, vključno s fiksno napravo za optimalno zaščito in najboljši videz vrat **5**
- Večtočkovna zapahnitev z enim sornikom in enim zapahom s kavljem na lamelo za boljšo stabilnost in večjo protivlomno odpornost **6**
- Odmična fotocelica VL 2 brez dotika zaustavi vrata in poveča varnost **7**



## Upoštevajte:

Lahko se zgodi, da razdelitev kaset na skupaj stoječih kasetnih vratih z osebnim prehodom oz. brez njega v enaki širini vrat pod določenimi pogoji ne daje enakega videza. Garažna vrata z ročnim upravljanjem in z osebnim prehodom nimajo zunanega ročaja vrat. Zapahnejo se od znotraj.



## Velikosti vrat

- Širina 1330 – 3000 mm
- Višina 1960 – 2500 mm

## Standardna oprema

- Polnilo vrat iz lamel debeline 42 mm **1**
- Za vodoravne motive S, M, L, D in T v vseh barvah in imitacijah
- Aluminijski profili okvirja debeline 60 mm v barvi lamele (pri polnilih Decograin in Duragrain v barvi, ki ustreza imitaciji) **2**
- 3 stabilni tečaji na vratno krilo (en tečaj z varovalom) v barvi aluminija **3**
- 3-stransko dvojno pripirno tesnilo in dvojno utorno tesnilo na področju praga **4**
- Aktivno vratno krilo z garnituro aluminijastih kljuk in cilindrično ključavnico PZ **5**
- Pasivno krilo s potisnim zapahom vrat **6**

## Izbirna oprema

- Mehanska fiksirna naprava za aktivna in pasivna vratna krila za fiksiranje kril v odprtem stanju **7**
- Mehanska fiksirna naprava s funkcijo zaviranja in dušenja za preprečitev zapiranja in odpiranja kril in zaustavljanje v želenem položaju **8**
- Skriti tečaji za eleganten videz vrat

## Pogonska oprema

- Okovje za krilna vrata, vključno s pokrovom za pogon ProMatic 4 ali SupraMatic 4 **9**
- Zakriti tečaji
- Zaščita prstov oz. zaščita pred seganjem z roko za visoko stopnjo notranje varnosti **10**

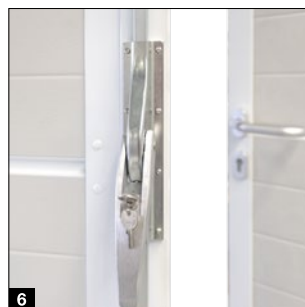

# Pogoni

## SupraMatic 4

### Superhitro odpiranje vrat in pametne dodatne funkcije

- 75 % večja hitrost odpiranja\* do 25 cm/s zmanjšuje toplotne izgube
- Pametno upravljanje z aplikacijo BlueSecur App
- Udobno prezračevanje garaže
- Dodatna višina odprtine
- Do 3-krat (SupraMatic E) oz. 5-krat\* (SupraMatic P) boljša LED-osvetlitev
- Izredno enostavno programiranje z dvojnim 7-segmentnim prikazom
- Kakovosten pokrov ohišja pogona iz nerjavnega jekla
- Povezava s sistemi pametnega doma prek serijskega vmesnika HCP
- Minimalna poraba toka v stanju pripravljenosti manj kot 1 W



**BiSecur**

Serijski ročni oddajnik HSE 4 BS s 4 tipkami, črna strukturirana površina s kromiranim pokrovom

Pogoni garažnih vrat	SupraMatic E	SupraMatic P
Bluetooth sprejemnik	integriran, z možnostjo vklopa in izklopa	integriran, z možnostjo vklopa in izklopa
Priključek HCP Bus	integriran	integriran
Št. ciklov na dan / uro	25 / 10	50 / 10
Vlečna in pritisna sila	650 N	750 N
Največja sila	800 N	1000 N
Maks. hitrost odpiranja	25 cm/s	25 cm/s
Osvetlitev	20 LED	30 LED, osvetlitev med pomikom
Maks. širina vrat	5500 mm	6000 mm
Maks. površina vrat	13,75 m <sup>2</sup>	15 m <sup>2</sup>

\* V primerjavi s pogonom ProMatic 3

**Samo pri Hörmannu**  
Evropski patent

**Hörmann BlueSecur**

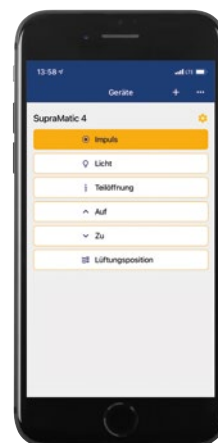

Upravljanje s pametnim telefonom prek aplikacije Hörmann BlueSecur

### Prvorazredna kakovost po atraktivni ceni

- 40 % večja hitrost odpiranja\* do 20 cm/s
- Udobno prezračevanje garaže
- Dodatna višina odprtine
- Do 2-krat\* boljše LED-osvetlitev
- Povezava s sistemi pametnega doma prek serijskega vmesnika HCP
- Minimalna poraba toka v stanju pripravljenosti manj kot 1 W

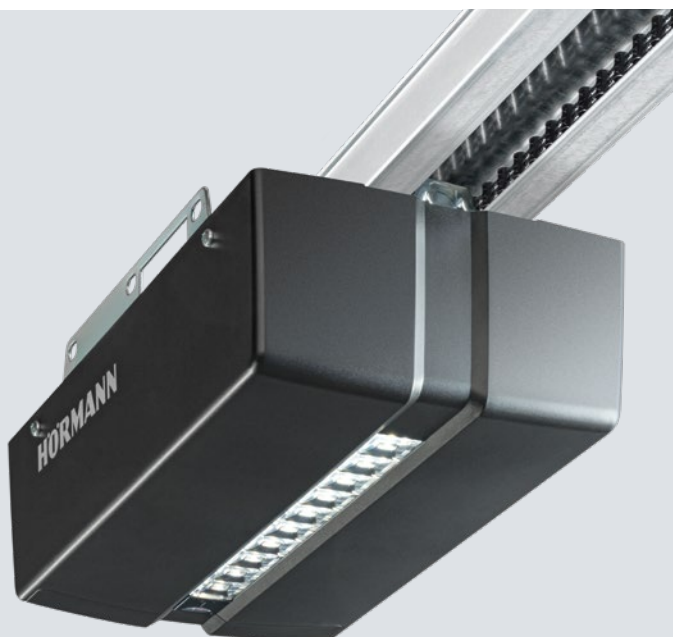

**BiSecur**

Serijski ročni oddajnik HSE 4 BS s 4 tipkami, črna strukturirana površina s plastičnim pokrovom

Pogoni garažnih vrat	ProMatic 4	ProMatic 4 Akku
Bluetooth sprejemnik	izbirno (HET-BLE)	izbirno (HET-BLE)
Priključek HCP Bus	integriran	integriran
Št. ciklov na dan / uro	25 / 10	5 / 2
Vlečna in pritisna sila	600 N	500 N
Največja sila	750 N	600 N
Maks. hitrost odpiranja	20 cm/s	16 cm/s
Osvetlitev	10 LED	10 LED
Maks. širina vrat	5000 mm	4000 mm
Maks. površina vrat	11,25 m <sup>2</sup>	9 m <sup>2</sup>

**ProMatic 4 Akku**  
za garaže brez  
električnega priključka



Akumulator s solarnim modulom

# Oprema

Ročni oddajniki



## HS 5 BS

4 funkcijske tipke in tipka za preverjanje pozicije, visokosijajna površina črne ali bele barve



## HS 5 BS

4 funkcijske tipke in tipka za preverjanje pozicije, črna mat strukturirana površina



## HS 4 BS

4 funkcijske tipke, črna mat strukturirana površina



## HS 1 BS

1 funkcijska tipka, črna mat strukturirana površina



## HSE 1 BS

1 funkcijska tipka, vključno z ušescem za obesek za ključe, črna mat strukturirana površina



## HSE 4 BS

4 funkcijske tipke, vključno z ušescem za obesek za ključe, črna mat strukturirana površina, s kromiranim ali plastičnim pokrovom



## HSE 4 BS

4 funkcijske tipke, vključno z ušescem za obesek za ključe, visokosijajna površina s kromiranimi pokrovi, barve (slike z leve): bela, antracitno siva, Frozen Grey, Classic Grey, Carbon, srebrna



## HSD 2-C BS

kromirano do visokega sijaja, 2 funkcijski tipki, uporaben tudi kot obesek za ključe



## HSZ 1 BS / HSZ 2 BS

1 oz. 2 funkcijski tipki, za vstavev v avtomobilski cigaretni vžigalnik



## HSI 3 BS .NOVO

za krmiljenje do 3 vrat, s posebej velikimi gumbi, ohišje odporno proti udarcem, stopnja zaščite: IP 65



**Brezžično kodno tipkalo FCT 3 BS**  
3 funkcije, z osvetljenimi tipkami, mogoča podometna oz. nadometna montaža, plastično ohišje v svetlo sivi RAL 7040 (na voljo tudi z 10 funkcijami in sklopnim pokrovom, lakirano v svetli barvi aluminija RAL 9006)



**Brezžično kodno tipkalo FCT 10 BS**  
10 funkcij, z osvetljenimi tipkami in sklopnim pokrovom, mogoča podometna oz. nadometna montaža, plastično ohišje, lakirano v svetli barvi aluminija RAL 9006



**Brezžični čitalnik prstnih odtisov FFL 25 BS**  
2 funkciji, do 25 prstnih odtisov, s sklopnim pokrovom, mogoča podometna in nadometna montaža, plastično ohišje, lakirano v svetli barvi aluminija RAL 9006



**Brezžično notranje tipkalo FIT 5 BS**  
4 funkcijske tipke in tipka za preverjanje pozicije, plastično ohišje v čisto beli RAL 9010

Tipkalo



**Brezžično notranje tipkalo FIT 2-1 BS**  
2 funkciji, možnost priključitve najv. 2 elementov upravljanja prek kabla, npr. ključno stikalo, plastično ohišje v čisto beli RAL 9010



**Notranje tipkalo IT 1b-1**  
velika, osvetljena tipka za udobno odpiranje vrat, plastično ohišje v čisto beli RAL 9010



**Transpondersko tipkalo TTR 1000-1**  
1 funkcija, za programiranje do 1000 ključev, obseg dobave: 1 ključ in 1 kartica (več po naročilu), ohišje iz cinkove tlačne litine v svetli barvi aluminija RAL 9006



**Kodno tipkalo CTP 3-1**  
3 funkcije, z osvetljenim napisom in z na dotik občutljivo črno površino, ohišje iz cinkove tlačne litine v svetli barvi aluminija RAL 9006



**Kodno tipkalo CTV 3-1**  
3 funkcije, posebej odporno s kovinsko strukturo, ohišje iz cinkove tlačne litine v svetli barvi aluminija RAL 9006 s pokrovom iz nerjavnega jekla



**Čitalnik prstnih odtisov FL 150**  
2 funkciji, krmiljenje s pomočjo prstnega odtisa, možno shraniti do 150 prstnih odtisov, ohišje iz cinkove tlačne litine v svetli barvi aluminija RAL 9006 s pokrovom iz nerjavnega jekla



**Ključno stikalo 1 STUP 50 2 STAP 50**  
podometna in nadometna izvedba, vključno s 3 ključi, ohišje iz cinkove tlačne litine v svetli barvi aluminija RAL 9006 s pokrovom iz nerjavnega jekla



**Notranji senzor klime HKS 3**  
za nadzor vlažnosti zraka in samodejno prezračevanje garaže, plastično ohišje v čisto beli RAL 9010  
**Zunanji senzor HKSA 4**  
za merjenje zračne vlage v zunanjih prostorih, plastično ohišje v čisto beli barvi RAL 9010

# Prenovitevne rešitve

Za posebne vgradne situacije

## Standardna montaža **1**

V idealnem primeru nudi obstoječa garaža najmanj 90 mm za pritrnitev ob strani. Potem se lahko podboj pritrdi za odprtino neposredno na steno. Sekcijska vrata Hörmann se dobavijo skupaj z vsem potrebnim pritrditvenim materialom za dano vgradno situacijo.

## Komplet za oblogo vodila **2**

Profil iz umetne mase je vgrajen med podboj in steno. Pri vlažnih zunanjih stenah se s tem prepreči prenos vlage na podboj, kar tudi učinkoviteje preprečuje pojav rje.

## Obloge vodil

Za harmoničen celostni videz je mogoče stranski vratni okvir z oblogami vodil enostavno prilagoditi površini lamel.

**3** 55 mm široka obloga vodil vklj. z lepilnimi blazinicami za lažjo montažo za odprtino, z minimalnim stranskim prostorom (< 90 mm)

**4** 90 mm široka obloga vodil za montažo v odprtino, izravnano s steno

## Opcijsko specialno sidro za stransko pritrnitev vodil

Z opcijskim univerzalnim specialnim sidrom se lahko podboj sekcijskih vrat pritrdi na stransko steno garaže. Neravne površine stene se brez težav izravnajo, pri tem ostane špaleta nepoškodovana.

**3** Montaža do 35 mm odmika od stene

**4** Montaža pri poševni in neravni stranski steni

**5** Montaža s termoizolacijskim sistemom za zunanjo izolacijo stavb

**6** Montaža pri nenosilnih fasadah (klinker ali toplotna izolacija) s stranskimi omejevalniki od 90 do 125 mm in z globinami pritrditve od 160 do 240 mm (odvisno od izvedbe sidra).

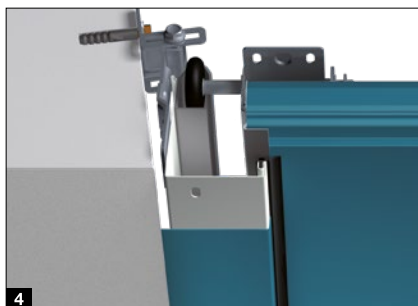
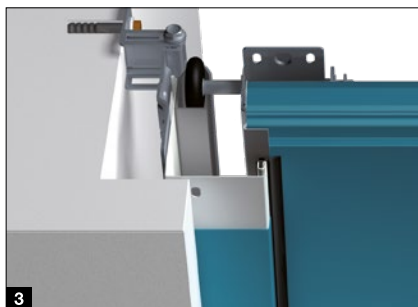



### Prag za zaščito pred močnimi nalivi **7**

Profil se montira enostavno na tla, s čimer se dodatno zatesni spodnji rob vrat. S tem se prepreči tudi vdor stoječe vode po celotni širini vrat. Zaradi minimalne višine je zagotovljen neoviran dostop.

### Izravnalni seti za poševna tla **8**

Nastavljiv talni profil izenači spodnji rob vratnega krila do višinske razlike 20 mm. Set za izravnavo vodila je sestavljen iz 2,5 mm debelih plošč iz umetne mase, ki se prilegajoče položijo pod podnožje vratnega vodila.

### Zamenjava dvižnih vrat

Pri demontaži starih dvižnih vrat in vgradnji novih sekcijskih vrat LPU 42 je treba prislonsko vodilo pogosto odstraniti ali pa precej izravnati tla. Z našimi prenovitvenimi rešitvami vsa ta dela odpadejo.

### Obnova prislonskega vodila **9**

Zamenjuje staro omejevalno tirnico dvižnih vrat za čist talni zaključek do garaže.

### Set za podnivojska sekcijska vrata **10**

Set sestavljajo izravnalni profil in specialna okovja vrat. V primeru uporabe seta je treba podboj skrajšati za 25 mm. Okvir je možno naročiti z zelenimi merami ali pa ga skrajšati na mestu vgradnje.

### Komplet Reno RZ **11**

Zadnji del plastičnega podnožja vratnega okvirja je zarezan, tako da ga je mogoče pritrditi na spodnje vodilo starih dvižnih vrat. Komplet je sestavljen iz posebnega kosa rampe in posebej oblikovanega talnega tesnila, ki vrata tesno zapre pred omejevalno tirnico.

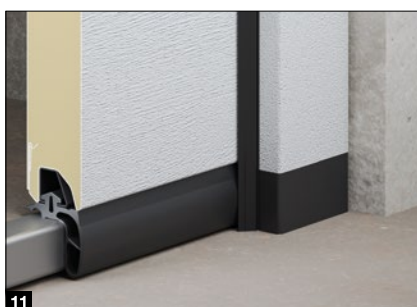

# Prenovitvene rešitve

Z elegantnimi maskami

## Maska za izravnavo preklade <sup>1</sup>

V idealnem primeru nudi obstoječa garaža najmanj 100 mm razpoložljivega prostora na področju preklade (min. 115 mm pri vratih s pogonom). Maska za površinsko izravnavo preklade za standardno montažo za odprtino je dobavljiva serijsko v višini 95 mm. Po želji lahko dobite masko tudi v višini 125 mm.

## Dvostenska lamelna maska <sup>2</sup>

Dvostenska lamelna maska enakega videza za montažo v odprtino prekrije večjo režo med stropom in masko na prekladi. Po tehničnem pregledu so možne tudi zasteklitve. Ta maska je opcijsko dobavljiva tudi kot aluminijast svetlobni trak.

## Maska za površinsko izravnavo preklade <sup>3</sup>

Pri vratih LPU 42 je maska za površinsko izravnavo preklade najelegantnejša rešitev za neviden prehod maske na vratno krilo. Ko so vrata zaprta, je prehod z zgornjega elementa vrat na masko površinsko izravnana.

## Komplet slepega okvirja za preklado in stransko steno

Za montažo v odprtino se lahko montirajo vrata v cenovno ugodni standardni ali renovitveni velikosti. Preostala reža med preklado in najvišjo lamelo vrat oz. stransko steno in stranskim vratnim okvirjem (maks. 30 mm) se prekrije s pomočjo opcijskega seta slepih okvirjev. Ta komplet je sestavljen iz mask, končnih pokrovčkov in pritrdilnega elementa. Z opcijsko oblogo vodil se dodatno prekrije stranski vratni okvir:

<sup>4</sup> Širina 95 mm za montažo v špaletu

<sup>5</sup> Širina 125 mm za montažo pred špaletu.

## Komplet mask za prenavo <sup>6</sup>

Nelepe reže in odkrušeni robovi stene na prekladi in na področju špalete lahko z lahkoto prekrijete z opcijsko masko za prenavo. Zidarska in ometna dela tako odpadejo.

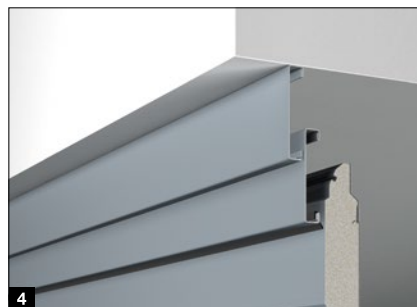

	Woodgrain	Slategrain	Silkgrain	Sandgrain	Planar	Decograin	Duragrain
Obloga vratnega okvirja	●	○	●	●	●	●	●
Maska za izravnavo preklade	●	○	●	●	●	●	●
Lamelne maske	●	●	●	●	●	●	●
Komplet za slepi okvir	●	○	●	●	●	●	●
Maska za površinsko izravnavo preklade	●	●	●	●	●	●	●
Komplet mask za prenovno	●	○	●	●	●	●	●

● = Enaka površina, barva ali imitacija kot pri lameli vrat  
○ = Gladka površina enake barve kot lamele vrat





## Navpični prerezi (s pogonom)

### Okovje Z

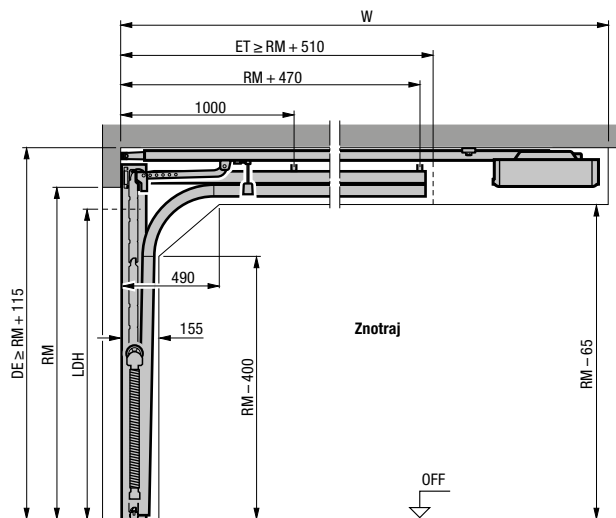

### Okovje N

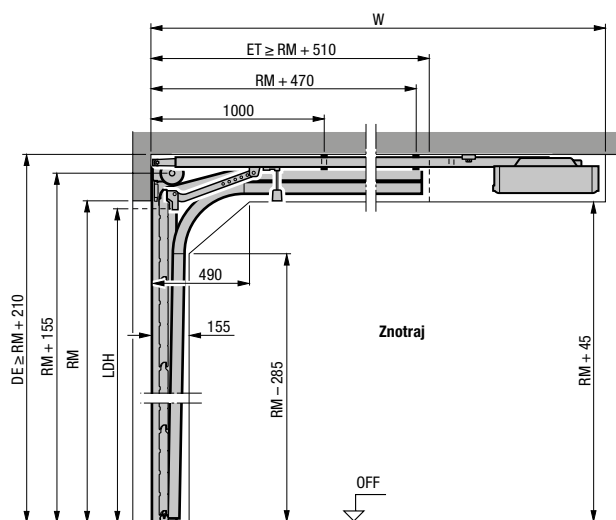

### Okovje L

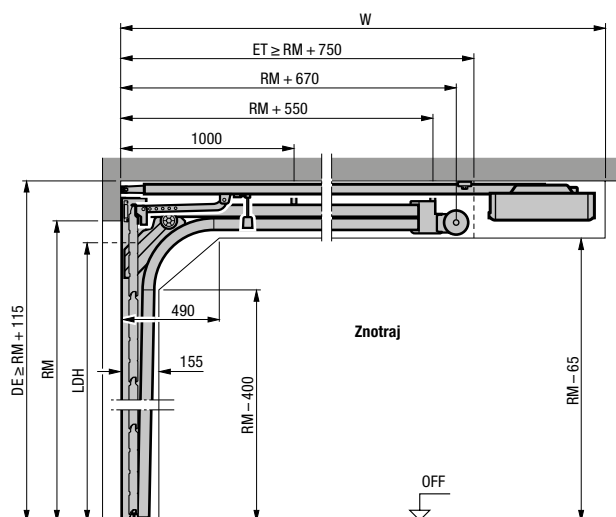

## Vodoravni prerez

### Okovje Z, N, L

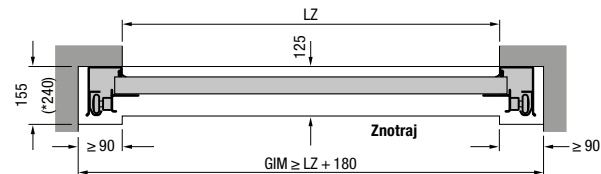

## Vgradnja z okovjem Z, N, L

Skupna dolžina pogona (W)	Okovje Z	Okovje N	Okovje L
<b>Vrata s pogonom</b>			
2125 (K)	3200	3200 <sup>1)</sup>	3200
2250 (K)		3200 <sup>2)</sup>	
maks. višina vrat			
2375 (M)	3450	3450 <sup>1)</sup>	3450
2500 (M)		3450 <sup>2)</sup>	
2600 (L)	4125		
3000 (L)		4125	4125

<sup>1)</sup> Maks. višina vrat samo za LPU 67 Thermo

<sup>2)</sup> Maks. višina vrat samo za LPU 42

## Razlage

### Pogonska vodila

- K Kratko vodilo
- M Srednje vodilo
- L Dolgo vodilo

### Mere za naročanje

- LZ Svetla mera vratnega okvirja
- RM Standardna višina vrat
- DE Višina stropa
- W Skupna dolžina pogona
- LDH Svetla višina prehoda
- GIM Notranja mera garaže
- ET Globina pomika vrat
- OFF Zgornji rob končne višine tal

### Opomba:

Pri vratih s temnimi barvnimi odtenki, ki so izpostavljena soncu, je priporočljivo pogon montirati 40 mm višje.

Pri vratih LPU 42 z varnostno opremo RC2-, težo vratnega krila nad 170 kg ali širino vrat nad 5000 mm ter pri vratih LPU 67 upoštevajte različne dimenzije pri vgradnih podatkih.

**Podatke o vrsti okovja, kot je višje vedno okovje vrat, ter preostale informacije najdete pri vgradnih podatkih ali pri svojem pooblaščenem zastopniku Hörmann.**

# Velikosti in vgradni podatki

## Stranska vrata

### Vodoravni prerezi

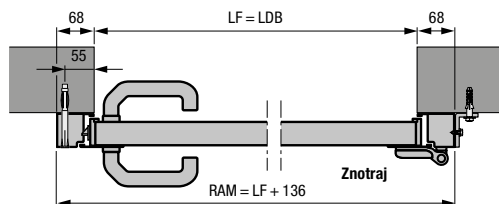

Stranska vrata z aluminijastim fiksnim vratnim okvirjem s profilom tipa 1  
Vgradnja za odprtino

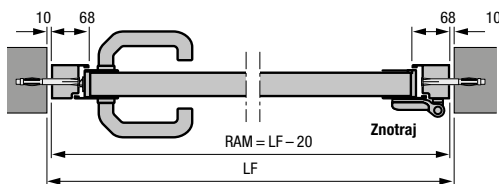

Stranska vrata z aluminijastim fiksnim vratnim okvirjem s profilom tipa 2  
Vgradnja v odprtino

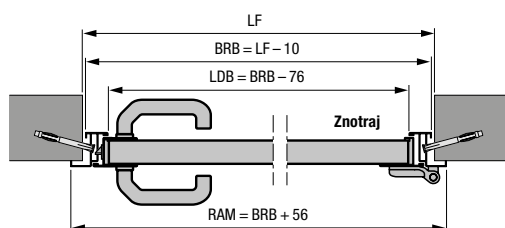

Stranska vrata z aluminijastim kotnim vratnim okvirjem s profilom tipa 1 ali 2  
Pritrditev na notranji strani

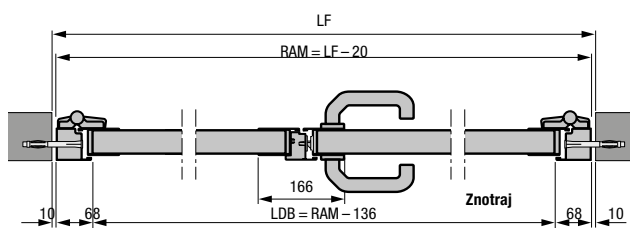

2-krilna stranska vrata z aluminijastim fiksnim vratnim okvirjem s profilom tipa 2  
Vgradnja v odprtino

- 2-krilna stranska vrata z asimetrično razdelitvijo
- 2-krilna stranska vrata z odpiranjem navznoter in navzven

### Navpični prerezi

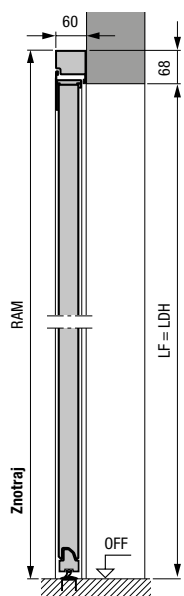

Stranska vrata z aluminijastim fiksnim vratnim okvirjem s profilom tipa 2  
Vgradnja za odprtino

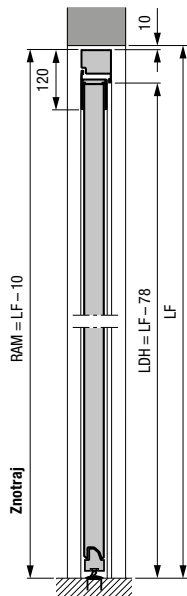

Stranska vrata z aluminijastim fiksnim vratnim okvirjem s profilom tipa 2  
Vgradnja v odprtino

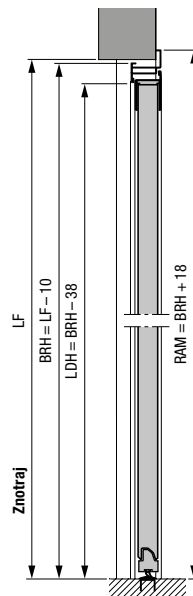

Stranska vrata z aluminijastim kotnim vratnim okvirjem s profilom tipa 2  
Zunanji prislon

Mere v mm

## Stranska vrata iz jekla

Tip profila 1 (vgradnja za odprtino) z vodoravnim motivom S, M, L, S-kaseto, fiksni vratni okvir

LF odprtine	mere za naročilo = RAM	višina kljuke* nad OFF	višina vratnih elementov B
855 – 875 × 1990 – 2000	990 × 2058	955	500
855 – 875 × 2115 – 2125	990 × 2183	1010	531
980 – 1000 × 1990 – 2000	1115 × 2058	955	500
980 – 1000 × 2115 – 2125	1115 × 2183	1010	531

Tip profila 2 (vgradnja za odprtino) z vodoravnim motivom S, M, L, D, S-kaseto, fiksni vratni okvir

LF odprtine	mere za naročilo = RAM	višina kljuke* nad OFF	višina vratnih elementov B
855 – 875 × 1990 – 2000	990 × 2058	1050	500
855 – 875 × 2115 – 2125	990 × 2183	1050	531
980 – 1000 × 1990 – 2000	1115 × 2058	1050	500
980 – 1000 × 2115 – 2125	1115 × 2183	1050	531

Tip profila 2 (vgradnja v odprtino) z vodoravnim motivom S, M, L, D, fiksni vratni okvir

LF odprtine	mere za naročilo = RAM	višina kljuke* nad OFF	višina vratnih elementov B
875 × 2000	855 × 1990	1050	500
875 × 2125	855 × 2115	1050	531
1000 × 2000	980 × 1990	1050	500
1000 × 2125	980 × 2115	1050	531

Tip profila 1 (samo z odpiranjem navznoter, vgradnja s pritrditvijo na notranji strani) z vodoravnim motivom S, M, L, S-kaseto, kotni vratni okvir

Mera za naročilo = BRM	višina kljuke* nad OFF	višina vratnih elementov B
875 × 2000	955	500
875 × 2125	1010	531
1000 × 2000	955	500
1000 × 2125	1010	531

Tip profila 2 (vgradnja z notranjim ali zunanjim prislonom) z vodoravnim motivom S, M, L, D, kotni vratni okvir

Mera za naročilo = BRM	višina kljuke* nad OFF	višina vratnih elementov B
875 × 2000	1050	500
875 × 2125	1050	531
1000 × 2000	1050	500
1000 × 2125	1050	531

## Razlage

- P1** Tip profila 1 (ozek okvir vratnega krila)  
**P2** Tip profila 2 (širši okvir vratnega krila)  
**LDB** Svetla širina prehoda  
**LDH** Svetla višina prehoda  
**RAM** Zunanja mera vratnega okvirja  
**LF** Svetla končna mera  
**BRM** Gradbeni standard  
**BRB** Gradbeni standard, širina  
**BRH** Gradbeni standard, višina  
**OFF** Zgornji rob končne višine tal

## Nestandardne velikosti

1-krilna stranska vrata:  
po naročilu  
 2-krilna stranska vrata:  
1330 – 2500 × 1960 – 2558 mm

\* Podatki o višini kljuk pri nestandardnih velikostih so vam na voljo pri vgradnih podatkih.

# Doživite kakovost Hörmann pri novogradnji in prenovi

Izdelki Hörmann navdušujejo s svojo vzdržljivostjo in visoko stopnjo funkcionalnosti. Tako lahko na najboljši možni način načrtujete svojo novogradnjo in tudi prenovi. Skrbno usklajene rešitve poskrbijo, da bo vaš dom lepši, varnejši in udobnejši.

**GARAŽNA VRATA. POGONI VRAT. VHODNA VRATA. SOBNA VRATA. JEKLENA VRATA. PODBOJI. SISTEMI SKLADIŠČNIH PROSTOROV.**



Prikazani izdelki so delno opremljeni s posebno opremo, zato ne ustrezajo vedno standardni izvedbi. Prikazane barve in površine lahko odstopajo zaradi tiskarsko-tehničnih vzrokov. Avtorske pravice zaščitene. Ponatis, tudi izvlečki, samo z našim dovoljenjem. Pridržujemo si pravico do sprememb.

**Hörmann Slovenija, d.o.o**  
Petrovče 115 b  
3301 Petrovče  
Tel.: 03/71 20 600  
Faks: 03/71 20 620  
E-pošta: info@hormann.si

**PE Ljubljana**  
Letališka cesta 29 c  
1000 Ljubljana  
Tel.: 01/24 45 680  
Faks: 01/24 45 684  
Splet: www.hormann.si

**PE Maribor**  
Kavčičeva ulica 11  
2000 Maribor  
Tel.: 02/48 00 141  
Faks: 02/48 00 140  
*#ljubinovrata*

**HÖRMANN**