



Vrata bivalnih prostorov

Nova lesena vrata ConceptLine in nova v celoti zastekljena vrata

HÖRMANN





VSEBINA

- 4 Kakovost blagovne znamke Hörmann
- 6 Dobri razlogi za proizvode Hörmann
- 12 BaseLine
 - Duradecor gladka površina
 - Duradecor strukturirana površina
 - Duradecor sinhrono strukturirano
 - Furnir iz pravega lesa
 - Lakirana površina
- 18 ConceptLine ■ **NOVO**
 - Ultramatt
 - Gloss
 - Skrilavec
- 22 DesignLine
 - Plain, Steel, Stripe, Rail
 - Inlay
 - Groove, Groove Glass
 - Georgia
 - Carolina
 - Virginia
- 40 GlassLine ■ **NOVO**
- 48 TechnicLine
- 54 Pogon vrat PortaMatic
- 56 Izvedbe vratnih kril
- 58 VarioFix jekleni podboj
- 62 Izvedbe drsnih vrat
- 64 Svetlobni izrezi / osvetloba / nadsvetloba
- 66 Garniture kljuk
- 70 Držala drsnih vrat / okovje za v celoti zastekljena vrata
- 72 Površine
- 76 Pregledna tabela
- 78 Tehnični podatki

Prikazana vrata so delno opremljena z nestandardno opremo, zato ne ustrezajo vedno standardni izvedbi. Prikazane barve in površine lahko odstopajo zaradi tiskarsko-tehničnih vzrokov. Vsi podatki o barvah se nanašajo na posamezno barvo barvne lestvice RAL.

Avtorske pravice zaščitene. Ponatis, tudi izvlečki, samo z našim dovoljenjem. Pridržana je pravica do sprememb.

Odkrijte novo prijetnost bivanja: s kakovostnimi lesenimi notranjimi vrati

Naš dom je naše središče življenja, kraj, kamor se radi umaknemo, naša oaza dobrega počutja.

To nas kot družinsko podjetje spodbuja, da vam z našimi proizvodi Made in Germany zagotovimo čisto poseben občutek "tu sem doma". Kakovostna lesena notranja vrata imajo pri tem svoj doprinos, saj dajejo vašemu domu posebno prijetnost bivanja.

Naj bo klasična ali moderna izvedba, beli lak ali bukev, s steklenimi elementi ali aplikacijami iz nerjavnega jekla – Hörmann vam nudi natanko takšna lesena notranja vrata, ki se ujemajo z vašo opremo.





„Dobro ime si je treba pridobiti.“

August Hörmann

Povsem v smislu ustanovitelja družbe dobite z imenom Hörmann pristno kakovost blagovne znamke z obsežnim tehničnim znanjem o proizvodni. Kajti družinsko podjetje gleda na več kot 80-letne izkušnje kot specialist za gradbene elemente in velja od vsega začetka za vašega partnerja pri gradnji in prenovi. Ne brez razloga sodi Hörmann na področju notranjih vrat med najuspešnejše ponudnike v Evropi. Vse to zagotavlja dober občutek pri nakupu Hörmann vrat za bivalne prostore.



1 Kakovostni proizvodi iz Nemčije

Konstrukcijo vrat in podbojev je pri Hörmannu rezultat lastnega razvoja. Izdeluje se v okviru menedžmenta kakovosti, varstva okolja, energije in varstva okolja skladno z DIN EN ISO 9001, 14001, 50001 in BS OHSAS 18001 v sodobnem proizvodnem obratu v Nemčiji. Poleg tega pa naši visokokvalificirani sodelavci intenzivno razvijajo nove proizvode, nenehno dopolnjujejo obstoječe in jih izboljšujejo do podrobnosti. Tako nastajajo patenti in edinstvene ponudbe na trgu.



2 Notranja vrata za generacije

Prepričani smo o naših proizvodih in zagotavljanju brezkompromisne kakovosti. Vam pa bodo Hörmann vrata bivalnih prostorov dolga leta v veselje, saj boste za svoj dom izbrali dobesedno „vrata za vse življenje“.



3 Pogled v prihodnost

Hörmann daje dober zgled. Zato pokriva podjetje več kot 100 % svojih energetskih potreb iz ekoloških virov. Istočasno pa se bo z uvedbo inteligentnega in certificiranega sistema energetskega upravljanja letno zmanjšalo veliko ton CO₂. Tako se na primer z uporabo blok toplarn zmanjša izpust CO₂ za 1.400 t. Polega tega pa uporablja Hörmann za tiskanje cenikov za trgovce in pisanje pošte CO₂ nevtralni tisk. Nenazadnje pa nudi Hörmann proizvode za trajnostno gradnjo.



4 Raznolik program proizvodov

Kombinacije vratnih kril in podbojev za vsak okus

Pri Hörmannu najdete ustrezno izvedbo vrat za svoj individualni stil opremljanja. Ljubitelji klasike imajo rajši vratno krilo z utorom in okvir z zaobljenimi robovi **1**. Prijatelji jasnih linij izberejo isto kombinacijo z oglatimi robovi. Vratno krilo brez utora in okvir z oglatimi robovi delujeta prepričljivo s skoraj površinsko izravnanim videzom in poudarjata sodoben stil bivanja **2**.

Kakovostno vratno krilo

Lesena notranja vrata so vam na voljo s štirimi različnimi vložki vratnih kril – od enostavnega satastega vložka do kakovostne masivne polne iverne plošče.

5 Trojni prostorski koncepti: ConceptLine

■ NOVO

Premišljeno in vsestransko: vrata linije ConceptLine vam nudijo oblikovalske možnosti novih smeri. Kombinirajte kakovostne površine Ultramatt, Gloss (visoki lesk) in skrilavec z barvnimi variantami v standardno beli, svetlo sivi in antracit sivi. Več o podrobnostih glede robustnih površin, ki so enostavne za vzdrževanje, preberite na strani 18.



6 V celoti zastekljena vrata z nano-premazom

■ NOVO

Si želite **s svetlobo preplavljen dom**? Potem so naša v celoti zastekljena vrata čisto prava izbira. Poleg elegantnega videza vrat je linija GlassLine prepričljiva tudi zaradi enostavnosti čiščenja: vsi motivi s peskanim steklom so opremljeni z nano premazi, ki ne puščajo sledi prstnih odtisov.

Motivi Groove enakega videza

Če želite perfektno kombinacijo lesenih in steklenih vrat, so vam k motivom vrat DesignLine Groove na voljo v celoti zastekljena vrata enakega videza.

7 Jekleni podboj VarioFix z vložkom

Za nov Hörmann jekleni podboj VarioFix z vložkom mejne tolerance za stene do 20 mm od sedaj naprej niso več problem: Različne debeline sten pri prenovi ali novogradnji se z nastavljivim okrasnim utorom povsem enostavno izravnavajo. Tako enostavno montiran kot leseni podboj, izstopa jekleni podboj s polnilom še posebej, kar zadeva dolgo življenjsko dobo in dizajn. Visoka odpornost in elegantna oblika brez vidnega oblaganja v kombinaciji s principom montaže lesenega podboja nudi samo VarioFix. Več informacij vam je na voljo na straneh 58 – 61.



8 Najvišja odpornost proti udarcem: Duradecor površina

Kakovostna površina vas bo navdušila: Duradecor očara z visoko stopnjo odpornosti proti udarcem, **ki je za 48 % boljša kot v povprečju pri preizkušanih CPL površinah drugih proizvajalcev.** Nadalje je površina neobčutljiva, enostavna za vzdrževanje in odporna proti vročini, tako da vam bodo ta vrata še dolgo v veselje.



9 Lepo in robustno: zaščita robov 4Protect

■ NOVO

Naša lesena notranja vrata z oglatimi robovi in Duradecor površina v belem laku, svetlo sivi in antracit sivi so serijsko opremljena s kakovostno zaščito robov **4Protect**.

4-stranska zaščita robov je prepričljiva zaradi izstopajočih značilnosti:

1. Visoka odpornost proti udarcem
2. Visoka odpornost proti drgnjenju
3. Visoka odpornost proti praskam
4. Perfekten videz brez fug, kar pomeni drugače kot pri običajnih vratih tukaj fuge ne motijo odličnega videza vrat.

Tako so vaša lesena notranja vrata manj občutljiva na vsakodnevne obremenitve, zato vam bodo še dolgo v veselje.



10 Videti in otipati: Duradecor strukturirano

Fino strukturirane površine naredijo tisto, kar vidite, otipljivo. Marogasti vzorec lesa vratnega krila naredi značilno strukturirano površino Duradecor otipljivo. Pri sinhroni strukturi pa se vzorec lesa hkrati ujema z vtisnjeno imitacijo. Pri novi krtačeni strukturi površine je vtisnjen vzorec usklajen s krtačenim vzorcem imitacije.

11 Neovirano bivanje: pogon vrat PortaMatic:

So vaše telesne zmogljivosti omejene ali pa si želite še več udobja? Potem opremite svoja vrata bivalnih prostorov z inovativnim pogonom PortaMatic. To vam bo omogočilo avtomatsko odpiranje in zapiranje vrat preko ročnega oddajnika ali tipkala, hkrati pa vam bo dodatno povečalo kvaliteto življenja. Več informacij od strani 54 naprej.



Preprosto, čedno, brezčasno

Si za svoj dom želite brezčasno elegantna notranja vrata, ki lahko prispevajo k vašemu dobremu počutju? Potem bodo modeli vrat BaseLine povsem prava izbira. Polno vratno krilo v izvedbi z utorom ali brez – v kombinaciji z vašo najljubšo površino – se kar najbolje ujema s stilom notranje opreme. Tako si lahko ustvarite prijetno atmosfero, ki kar vabi k počitku in sprostitvi.

Vsa lesena notranja vrata BaseLine so vam na voljo v petih kakovostnih površinah:

- Duradecor gladka površina
posebej odporna proti udarcem v 2 barvah in 3 imitacijah lesa
- Duradecor strukturirana površina
naravni karakter v 9 imitacijah lesa
- Duradecor sinhrono strukturirana površina
perfektno imitirano v 3 izvedbah imitacije lesa
- Furnir iz pravega lesa
edinstvena izvedba v 3 vrstah furnirja
- Lakirana površina
briljantna v 4 barvah ali barvi RAL po želji





BaseLine
Duradecor lak bele
barve RAL 9016 s
svetlobnim izrezom Pure
■ **NOVO**
izvedba brez utora, z
zaščito robov 4Protect



BaseLine
Duradecor bela
staničevina s svetlobnim
izrezom LA 9
izvedba z utorom



BaseLine
Duradecor beli jesen
izvedba z utorom



BaseLine
Duradecor svetlosiva
RAL 7035
izvedba brez utora, z
zaščito robov 4Protect



BaseLine
Duradecor bela
staničevina
svetlosiva
izvedba z utorom



BaseLine
Duradecor italijanska
akacija
izvedba brez utora



BaseLine
Duradecor francoska
bukev
izvedba z utorom



BaseLine
Duradecor kanadski
javor
s svetlobnim izrezom
LA 27
izvedba z utorom



BaseLine
Duradecor strukturiran
sivi hrast
izvedba z utorom



BaseLine
Duradecor strukturiran
beli hrast
s svetlobnim izrezom
LA 24
izvedba z utorom



BaseLine
Duradecor strukturiran
divji hrast
izvedba z utorom



BaseLine
Duradecor strukturiran
surovi hrast
izvedba z utorom



BaseLine
Duradecor strukturiran
temni hrast
■ **NOVO**
izvedba z utorom



BaseLine
Duradecor strukturiran
oreh
■ **NOVO**
izvedba z utorom



BaseLine
Duradecor strukturiran
španski hrast
■ NOVO
izvedba z utorom



BaseLine
Duradecor strukturiran,
krtačen in s soljo
obdelan hrast
■ NOVO
izvedba z utorom



BaseLine
Duradecor strukturirana
krtačena pinija
■ NOVO
izvedba z utorom



BaseLine
Duradecor sinhrono
strukturiran bazaltni
hrast
izvedba brez utora



BaseLine
Duradecor sinhrono
strukturiran kremenast
hrast
izvedba brez utora



BaseLine
Duradecor sinhrono
strukturiran ognjeni
hrast
izvedba brez utora



BaseLine
furnir iz pravega lesa,
javor s svetlobnim
izrezom LA 9
izvedba z utorom



BaseLine
furnir iz pravega lesa,
bukev
izvedba z utorom



BaseLine
furnir iz pravega lesa,
beli hrast
izvedba z utorom

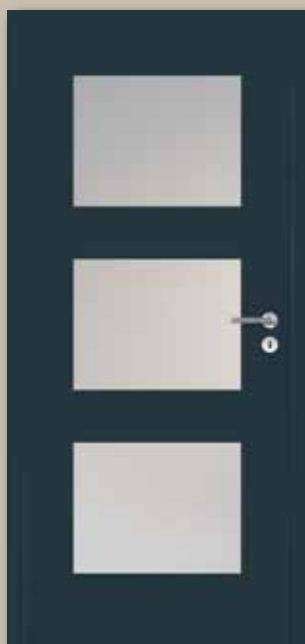

BaseLine
lak, antracit siva
RAL 7016 s svetlobnim
izrezom LA 11
izvedba brez utora, z
zakritimi tečaji



BaseLine
lak bele barve RAL 9016
izvedba z utorom, z
opremo WC garniture



BaseLine
lak, svetlosiva RAL 7035
izvedba z utorom



BaseLine
lak, čisto bela RAL 9010
izvedba z utorom



Čudež kombinacij za individualne možnosti oblikovanja

Modeli vrat linije ConceptLine poudarjajo s svojimi decentnimi barvami standardno bele, svetlosive in antracit sive ter s tremi kakovostnimi površinami Ultramatt, Gloss (visoki lesk) in skrilavcem sodoben in eleganten stil opremljanja.

- **Ultramatt**
posebno elegantna svilnato mat površina Duradecor je prepričljiva tako optično kot na otip na najvišjem nivoju. Površina Ultramatt povezuje visoko odpornost proti prstnim odtisom in umazaniji z do sedaj nedosegljivimi lastnostmi mat površine.
- **Gloss**
elegantna površina visokega leska in kristalnega videza zagotavlja posebne svetlobne učinke in refleksije.
- **Skrilavec**
zaradi kontrasta, ki ga sestavljata mat površina in površina z leskom na reliefni sturkturi, postane ta površina za prava paša za oči med vašimi štirimi stenami.

Tri krat tri možnosti

Z linijo ConceptLine lahko urešničite stilne prostorske koncepte na individualni ravni. Kombinirajte površine Gloss, Ultramatt in skrilavec poljubno z barvami standardno bele, svetlosive ali antracit sive. Očarale vas bodo zaradi vrednosti, enostavnosti vzdrževanja in vzdržljivosti.

Eleganten podboj Ultramatt predstavlja oblikovalski okvir za vsa vrata različnih površin.

Katera kombinacija se najbolj ujema z vašim domom in izpolnjuje vaša pričakovanja? Na naslednjih straneh odkrijte estetsko oblikovane modele linije ConceptLine in vse možnosti kombinacij.



ConceptLine
Duradecor Ultramatt
 standardno bela
 RAL 9016
 ■ **NOVO**
 izvedba z utorom



ConceptLine
Gloss standardno bela
 RAL 9016
 ■ **NOVO**
 izvedba z utorom



ConceptLine
Duradecor Ultramatt
antracit siva RAL 7016
■ NOVO
izvedba z utorom



ConceptLine
Gloss antracit siva
RAL 7016
■ NOVO
izvedba z utorom

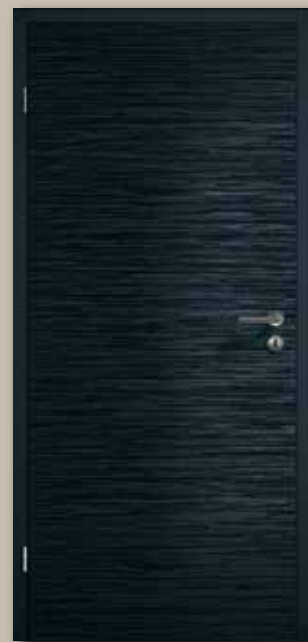

ConceptLine
Duradecor skrilavec
antracit siva RAL 7016
■ NOVO
izvedba z utorom



ConceptLine
Duradecor skrilavec
standardno bela
RAL 9016
■ NOVO
izvedba z utorom



ConceptLine
Duradecor Ultramatt
svetlosiva RAL 7035
■ NOVO
izvedba z utorom



ConceptLine
Gloss svetlosiva
RAL 7035
■ NOVO
izvedba z utorom



ConceptLine
Duradecor skrilavec
svetlosiva RAL 7035
■ NOVO
izvedba z utorom



Odkrijte svoja idealna vrata

Z izvedbo DesignLine si boste izpolnili svoje sanje glede vrat. Če gre za stilne elemente, kot so aplikacije iz nerjavnega jekla, poglobljene stike ali moderna, v celoti zastekljena vrata, ali če gre za furnir iz pravega lesa ali barvo – linija DesignLine vam nudi raznolike sodobne motive vrat, s katerimi lahko svoj dom oblikujete prijetno in atraktivno – in pri tem izkazujete še svojo stilno prepričljivost. Linija DesignLine za vrata bivalnih prostorov vam je na voljo v različnih izvedbah.

- Plain
s površinsko izravnano vdelanimi aplikacijami
- Steel
z nataknjenimi aplikacijami
- Stripe
z vtisnjenimi fugami
- Inlay
s površinsko izravnanimi lizenami iz pravega lesa
- Groove
s poglobljenimi fugami
- GrooveGlas
s sitotiskom in peskano enakega videza kot Groove motivi lesenih vrat
- Rail
kombinacije lesa in stekla ustrezajo DesignLine motivom lesenih vrat



Negujemo ljubezen do detajlov

Z nevsiljivimi detajli, kot so aplikacije in fuge, so lahko vaša lesena notranja vrata atraktivna paša za oči.

Pri motivu Plain so aplikacije v videzu nerjavnega jekla vdelane v vratno krilo.

Na vratno krilo nameščena aluminijasta aplikacija v videzu nerjavnega jekla daje motivom Steel brezčasno eleganco linij.

Nevsiljiv dizajn in vendarle nekaj posebnega je motiv Stripe 15 z vtisnjenimi fugami.

Motivi Steel, Plain in Stripe so na voljo v vseh imitacijskih površinah Duradecor*, z najboljšo odpornostjo proti udarcem.

Pri vseh motivih so na voljo ustrezna vrata Rail v kombinaciji lesa in stekla.



Vdelana aplikacija v videzu nerjavnega jekla pri motivu Plain



Na površino nameščena aluminijasta aplikacija pri motivih Steel

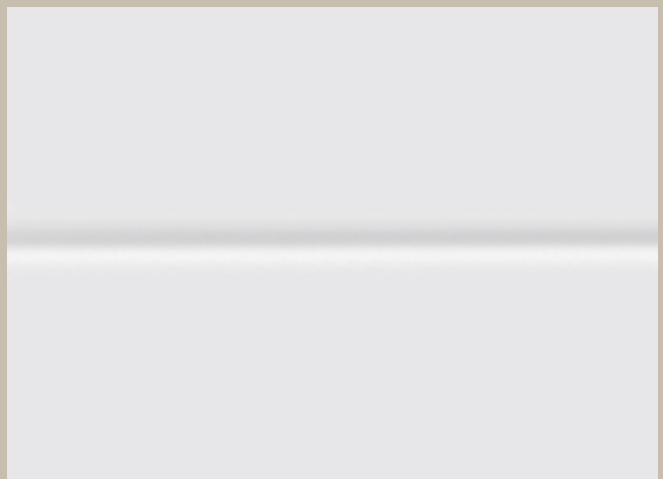

Vtisnjene fuge pri motivu Stripe 15



Plain 27-7
Duradecor svetlosiva
RAL 7035
izvedba z utorom



Steel 27
Duradecor lak bele
barve RAL 9016
izvedba z utorom



Stripe 15
Duradecor lak bele
barve RAL 9016
■ **NOVO**
izvedba z utorom



Steel 14
Duradecor lak bele
barve RAL 9016
izvedba brez utora, z
zakritimi tečaji



Plain 14-7
Duradecor lak bele
barve RAL 9016
■ **NOVO**
izvedba z utorom



Rail 1
Duradecor, bela
staničevina
steklo z motivom 2 z
matiranimi površinama
izvedba z utorom



Steel 20
Duradecor lak bele
barve RAL 9016
izvedba z utorom



Rail 2
Duradecor beli jesen
steklo Satinato
izvedba z utorom



Steel 29
Duradecor lak bele
barve RAL 9016
■ **NOVO**
izvedba z utorom



Plain 29-7
Duradecor svetlosiva
RAL 7035
■ **NOVO**
izvedba z utorom



Steel 16
Duradecor lak bele
barve RAL 9016
■ **NOVO**
izvedba z utorom



Plain 23-7
Duradecor lak bele
barve RAL 9016
■ **NOVO**
izvedba z utorom

Harmoniĉno medsebojno povezano

Majhen detail z velikim učinkom:
vstavljenе lezene oz. robovi v javorju
ali bukvi so vrhunec lesnega motiva
Inlay 26. Zaključujejo se površinsko
izravnano z vratnim krilom, tako da
nastane harmoničen celostni videz.
Motiva Inlay 2 in Inlay 12 pa dajeta
vratnemu krilu s spremenljivim
potekom žil lesa individualen videz.
Vsi Inlay motivi so na voljo v imitaciji
pravega furnirja, in sicer javorja,
bukve in belega hrasta.



Vdelane lezene pri motivu Inlay 26



Inlay 26
furnir iz pravega lesa,
bukev
izvedba brez utora



Inlay 2
furnir iz pravega lesa,
beli hrast
izvedba z utorom



Rail 1
furnir iz pravega lesa,
beli hrast
steklo Satinato
izvedba z utorom



Inlay 12
furnir iz pravega lesa,
javor
izvedba brez utora, z
zakritimi tečaji



Rail 2
furnir iz pravega lesa,
javor
**steklo z motivom 2 z
matiranimi površinama**
izvedba z utorom

Pika na i

Posebnost motivov Groove so poglobljene fuge. Fuge so skrbno izrezkane v vratno krilo, nato se celotna vrata premažejo s kakovostnim lakom. Rezultat so elegantni motivi z belo površino, ki predstavljajo vrhunec opreme v vsakem prostoru.

Pri izvedbi vratnega krila z zaobljenim robom dajejo poglobljene fuge posebno eleganten videz.

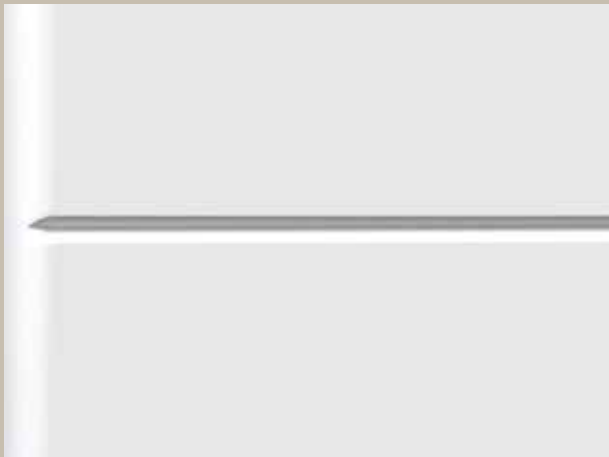

5 mm široke, poglobljene fuge pri motivih vrat Groove



Groove 15
lak bele barve
izvedba z utorom

Harmonično kombinirano



Za perfektno kombinacijo lesa in stekla so vam pri motivih Groove na voljo motivi enakega videza kot steklena vrata z enojnim varnostnim steklom (ESG). To pomeni, da potekajo vodoravne linije peskanih steklenih vrat točno na isti višini. Pri steklenih vratih s sitotiskom so te linije tudi pri standardnih velikostih usklajene z lesenimi vrati. Pri vseh drugih merah se vratno krilo optično uskladi. Videz glede na lesena vrata odstopa.

Za katero koli varianto se odločite: zagotovljen je harmoničen in eleganten celostni videz.

Več informacij o obdelavi stekel vam je na voljo na strani 42.

GrooveGlass 15

■ NOVO

ESG (enojno varnostno steklo), peskano, prozorna površina z matiranimi črtami (5 mm širine)



GrooveGlass 15/5
■ NOVO
ESG, peskano,
prozorna površina z
matiranimi črtami (5 mm
širine)



GrooveGlass 15/5
■ NOVO
ESG, peskano, matirana
površina s prozornimi
črtami (5 mm širine)



GrooveGlass 15/10
■ NOVO
ESG, peskano,
prozorna površina z
matiranimi črtami (10 mm
širine)



GrooveGlass 15/10
■ NOVO
ESG, peskano, matirana
površina s prozornimi
črtami (10 mm širine)



Groove 23
■ NOVO
lak bele barve
izvedba z utorom



GrooveGlass 23
■ NOVO
ESG, peskano, matirana
površina s prozorno črto



GrooveGlass 23
■ NOVO
ESG, peskano,
prozorna površina z
matirano črto



Groove 13
lak bele barve
izvedba z utorom



GrooveGlass 13
■ NOVO
ESG, peskano,
prozorna površina z
matiranimi črtami



Rail 1
lak bele barve
ESG, peskano, matirana
površina s prozornimi
črtami
izvedba z utorom

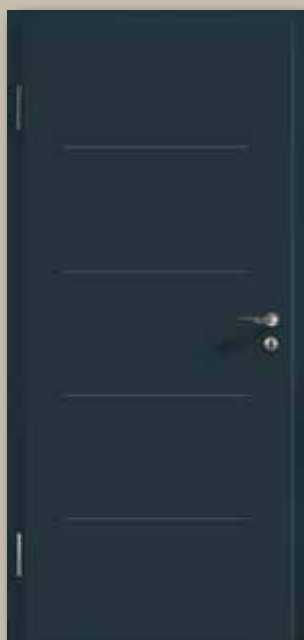

Groove 14
■ NOVO
lak, antracit
izvedba z utorom



GrooveGlass 14
■ NOVO
ESG, peskano,
prozorna površina z
matiranimi črtami



GrooveGlass 14
■ NOVO
ESG, peskano, matirana
površina s prozornimi
črtami



Groove 16
■ NOVO
lak bele barve
izvedba z utorom



GrooveGlass 16
■ NOVO
ESG, peskano, matirana
površina s prozornimi
črtami



Groove 20
lak bele barve
izvedba z utorom



Rail 2
lak bele barve
ESG, Satinato
izvedba z utorom



GrooveGlass 20
■ NOVO
ESG, V-brušene reže,
prozorna površina z
matiranimi črtami



GrooveGlass 20
■ NOVO
ESG, V-brušene reže,
matirana površina s
prozornimi črtami



▲ Lesena vrata DesignLine Groove 15, lak bele barve RAL 9016, izvedba z utorom, V celoti zastekljena vrata DesignLine GrooveGlass 15



Groove 29
■ NOVO
 lak bele barve
 izvedba z utorom



GrooveGlass 29
■ NOVO
 ESG, peskano, matirana
 površina s prozornimi
 črtami



GrooveGlass 29
■ NOVO
 ESG, peskano, prozorna
 površina z matiranimi
 črtami



GrooveGlass 29a
■ NOVO
 ESG, peskano, prozorna
 površina z matirano črto



Za ljubitelje klasike in dizajna

Želite klasično, a vendarle moderno? Potem so naši brezčasni motivi DesignLine čisto prava izbira za vas. Za perfekten stil podeželske hiše odkrijte sedaj svoja najljubša vrata iz DesignLine.

- Georgia
ekskluzivni motivi vrat z vstavljeno profilno letvijo
- Carolina
cenovno ugodni motivi z vtisnjenim profiliranim vzorcem
- Virginia
kakovostna vrata s kasetnimi polji elegantnih oblik



Kakovostni detajli, eleganten videz

Za perfekten stil podeželske hiše priporočamo ekskluzivne motive Georgia. Skladno s tradicionalno mizarsko tehniko se kakovostna profilna letev vstavi v poglobljeno polje v vratnem krilu, kar daje tem motivom zelo eleganten videz. Motivi Georgia so na voljo v vseh izvedbah Duradecor* in lakiranih površinah ter s furnirjem iz pravega lesa iz belega hrasta.



Vstavljen profilna letev pri motivih Georgia



Georgia 1
Duradecor lak bele
barve RAL 9016
izvedba z utorom



Georgia 2
Duradecor lak bele
barve RAL 9016
izvedba z utorom



Georgia 4
Duradecor lak bele
barve RAL 9016
izvedba z utorom



Georgia 1
furnir iz pravega lesa,
beli hrast
izvedba z utorom



Georgia 2
furnir iz pravega lesa,
beli hrast
izvedba z utorom



Georgia 4
furnir iz pravega lesa,
beli hrast
izvedba z utorom



Georgia 1
lak bele barve
izvedba z utorom



Georgia 2
lak bele barve
izvedba z utorom



Georgia 4
lak bele barve s
svetlobnim izrezom
izvedba z utorom

Lepota, ki se vtisne v spomin

Modeli vrat Carolina dajejo preprost, klasičen videz vrat. Kasetni okvirji nastanejo z vtisnjnim profiliranjem v vratnem krilu. Lak na beli osnovni plošči daje motivom enakomerno in briljantno barvno površino.



Vtisnjen profiliran element pri motivih Carolina



Carolina 1
lak bele barve
izvedba z utorom



Carolina 2
lak bele barve
izvedba z utorom



Carolina 4
lak bele barve
izvedba z utorom

Perfekten okvir za lep dom

Z motivi vrat Virginia boste polepšali svoj dom s klasičnimi vrati s kasetnimi polji. Ta izvedba vrat je sestavljena iz konstrukcije okvirja z do 2 poljema. Polja so lahko zapolnjena s steklom ali leseno ploščo. Izvedba Virginia vam je na voljo z enim, dvema ali tremi polji.

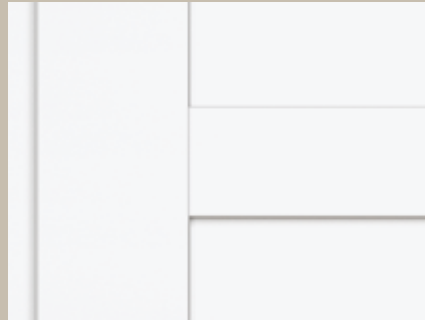

Navpični okvir okrog vodoravnega polja



Virginia 1
 ■ NOVO
 Imitacija, beli lak z
 1 zastekljenim poljem
 izvedba z utorom



Virginia 2
 ■ NOVO
 Imitacija, lak bele barve
 z 2 lesenima poljema
 izvedba z utorom



Virginia 3
 ■ NOVO
 Imitacija, lak bele barve
 s 3 zastekljenimi polji
 izvedba z utorom



Dobrodošli v s svetlobo preplavljenem domu

Steklena vrata niso samo elegantna in čedna, ampak naredijo vaš dom odprt in prijazen ter dajo vsakemu prostoru čisto poseben šarm. Bodisi čisto klasična ali z igrivimi detajli – odkrijte v naši raznoliki ponudbi steklena vrata, ki bodo vaš dom spremenila v vašo osebno oazo dobrega počutja. V celoti zasteklena vrata so vam na voljo po izbiri kot krilna vrata z lesenim podbojem ali s podbojem VarioFix ali pa kot drsna vrata z enojnim varnostnim steklom (ESG). Glede na motiv so steklena vrata opremljena z različnimi obdelavami stekla:

- Sitotisk
posebno proti praskam odporna površina, enostavna za vzdrževanje in neobčutljiva na umazanijo
- Peskano
matirana površina, oplemenitena z nano premazom, na katerem je manj sledi prstnih odtisov
- Laserska tehnika
omogoča fine detajle in osenčenost
- Brušene reže
posebno elegantno zaradi V-fuge

Več informacij vam je na voljo na strani 42.

Kakovostna obdelava stekla



Sitotisk

Pri postopku sitotiska se v steklo vžge ornament Satinato s keramično barvo, s čimer nastane zaprta, odporna površina.

Sitotisk odlikujejo naslednje značilnosti:

- Proti praskam še posebno odporna površina, prijetna na otip
- Enostavno vzdrževanje, neobčutljivost na umazanijo
- Odpornost pri obremenitvah



Peskano

Svetloba, ki vпада skozi peskana steklena vrata, deluje enakomerno mehko, pomeni malo „zadimljeno“. S to tehniko je mogoče izpolniti tudi individualne želje glede motivov. Značilnosti peskanja:

- Nevsiljivo matirano oplemenitenje površine
- Vpad mehke svetlobe
- Enostavno vzdrževanje, zahvaljujoč nano premazu, na katerem je manj sledi prstnih odtisov



Laserska tehnika

Pri tem postopku se minimalni del stekla raztali z laserjem. Pri tem nastanejo majhne pike, ki postanejo z lomom svetlobe bele.

Rezultat tega so elegantni detajli in osenčenja na steklu. Tako zabira točke prednosti laserska tehnika:

- Zaprta, odporna površina
- Visoka vzdržljivost
- Lesketajoč svetlobni učinek



Brušene reže

Brušene reže na stekleni površini so v obliki fine V-fuge. Glede na željeno jasnost pogleda se uporabi prozorno ali satinirano steklo.

Zato predstavljajo brušene reže:

- Posebne motive
- Otipljivo mehko
- Neobičajno igro svetlobe skozi prizme



Corbus
 ■ NOVO
 ESG, peskano,
 prozorna površina z
 matiranimi pravokotniki



Corbus
 ■ NOVO
 ESG, peskano, matirana
 površina s prozornimi
 pravokotniki



Agesa
 ■ NOVO
 ESG, peskano,
 prozorna površina z
 matiranimi črtami



Samu
 ■ NOVO
 ESG, tehnično peskano,
 matirana in prozorna
 površina z matiranimi
 črtami



Aldo
 ■ NOVO
 ESG, peskano, matirana
 površina s prozornimi
 črtami



Karson
 ■ NOVO
 ESG, peskano, matirana
 površina s prozornimi
 črtami



Isa
 ■ NOVO
 ESG, laserska tehnika,
 prozorna površina z
 matiranimi črtami



Isa duo
 ■ NOVO
 ESG, laserska tehnika,
 prozorna površina z
 matiranimi črtami



Lines
 ■ NOVO
 ESG, laserska tehnika,
 prozorna površina z
 matiranimi črtami



Jada
 ■ NOVO
 ESG, peskano,
 prozorna in matirana
 površina s prozornimi in
 matiranimi črtami



Raff
 ■ NOVO
 ESG, peskano,
 prozorna površina z
 matiranimi črtami



Bamante
 ■ NOVO
 ESG, peskano,
 matirana in prozorna
 površina z matiranimi
 črtami



Liko
 ■ NOVO
 ESG, peskano,
 prozorna površina z
 matiranimi črtami



Lane
 ■ NOVO
 ESG, peskano,
 prozorna površina z
 matiranimi črtami



Saha
 ■ NOVO
 ESG, peskano,
 prozorna površina z
 matiranimi črtami



Gropus
 ■ NOVO
 ESG, V-brušene reže,
 matirana površina s
 prozornimi črtami



Rika
 ■ NOVO
 ESG, sitotisk,
 prozorna površina z
 matiranimi pravokotniki



Wildlife
 ■ NOVO
 ESG, peskano,
 prozorna površina z
 matiranimi črtami



Neblio
 ■ NOVO
 ESG, sitotisk s
 spreminjanjem površine,
 matirana površina prehaja
 v prozorno površino



Lito
 ■ NOVO
 ESG, laserska tehnika,
 prozorna površina z
 matiranimi napisi



Privat
 ■ NOVO
 ESG, peskano, motiv po
 želji, slika: matirana
 površina s prozornim
 napisom



Graphic
 ■ NOVO
 ESG, peskano, prozorna
 površina z matiranimi
 črtami



Gisa
 ■ NOVO
 ESG, sitotisk, matirana
 površina s prozorno črto



Coco
 ■ NOVO
 ESG, V-brušene reže,
 matirana površina s
 prozornimi črtami



Coco
■ **NOVO**
ESG, V-brušene reže,
prozorna površina z
matiranimi črtami



Jil
■ **NOVO**
ESG, peskano,
prozorna površina z
matiranimi črtami



Wave
■ **NOVO**
ESG, peskano, matirana
površina s prozorno črto







Dober občutek za vas in vašo družino

V izvedbi TechnicLine so vam na voljo številni motivi za varna stanovanjska vrata in skoraj vsi motivi izvedbe BaseLine (brez svetlobnega izreza) in DesignLine za robustna ognjevarna vrata. Dodatno lahko svoja lesena vrata opremite tudi s posebnimi funkcijami, kot npr. s širokokotno kamero. To vam zagotavlja varen občutek, še posebno, če ste sami v stanovanju.



Vhodna stanovanjska vrata s klimatskim razredom 3 in razredom protihrupne zaščite 2

Vhodna stanovanjska vrata WAT

Motivi vrat

- BaseLine brez svetlobnega izreza
- DesignLine Steel, Plain, Groove, Inlay, Georgia (s konturno rezkano profilno letvijo)

Izvedbe vratnih kril

- z utorom, oglate oblike
- z utorom, okrogle oblike
- 1-krilna

izvedba WAT Klima 3 SK2



- klimatski razred III
- razred zvočne izolacije 2 (37 dB)

izvedba WAT Klima 3 SK3



- klimatski razred III
- razred zvočne izolacije 3 (42 dB)

izvedba WAT Klima 3 SK2 RC 2



- klimatski razred III
- razred zvočne izolacije 2 (37 dB)
- varnostna oprema RC 2 (3-točkovna zapahnitev z okrajkom iz nerjavnega jekla)



Opcijsko varnostno zaščitno okovje ES 2 za varnostno opremo RC 2



Dodatna zapahnitev spodaj pri opsijski varnostni opremi RC 2



Opcijski tečaj VX za večjo varnost

T30 ognjevarna vrata

Motivi vrat

- BaseLine brez svetlobnega izreza

Izvedbe vratnih kril

- z utorom, oglate oblike
- z utorom, okrogle oblike
- 1- in 2-krilna (protivlomna RC 2 samo 1-krilna)

izvedba T30 Klima 2



- T30 ognjevarno (DIN 4102-4)
- klimatski razred II (DIN EN 12219)
- 1-krilna: zgornje zapiralo vrat z drsnim vodilom HDC 35
- 2-krilna: zgornje zapiralo vrat z drsnim vodilom TS 5000 ISM
- kljuka iz protipožarne umetne mase s kratkim ščitom

izvedba T30 Klima 3 SK 2 RS



- požarno odporno (DIN 4102-4)
- dimotesno (DIN 18095, DIN EN 1634-01)
- razred zvočne izolacije 2 (37 dB)
- klimatski razred III (DIN EN 12219)
- 1-krilna: zgornje zapiralo vrat z drsnim vodilom HDC 35
- 2-krilna: zgornje zapiralo vrat z drsnim vodilom TS 5000 ISM
- kljuka iz protipožarne umetne mase s kratkim ščitom

izvedba T30 Klima 3 SK 2 RS RC 2



- T30 ognjevarno (DIN 4102-4)
- dimotesno (DIN 18095, DIN EN 1634-01)
- razred zvočne izolacije 2 (37 dB)
- klimatski razred III (DIN EN 12219)
- protivlomno RC 2 (DIN EN 1627)
- 1-krilna: zgornje zapiralo vrat z drsnim vodilom HDC 35
- kljuka iz protipožarne umetne mase s kratkim ščitom
- 3-točkovna zapahnitev z okrajkom iz nerjavnega jekla



zapiralo vrat z zgornjim drsnim vodilom HDC 35

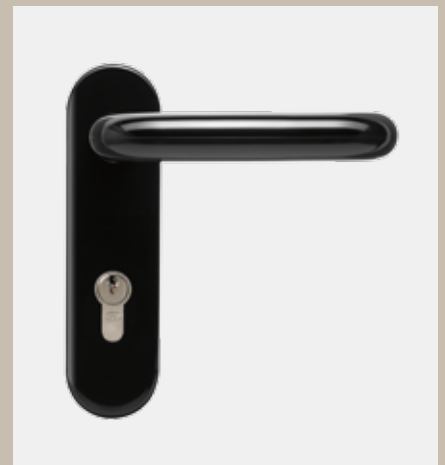

Ognjevarna kljuka (profilni cilindri ni zajet v dobavi)



VX tečaj



Opcijska oprema

Motive TechnicLine lahko opremite z opcijsko dodatno opremo. Vseeno, če gre za kukalo vrat, električno kukalo, električno odpiralo ali motorno ključavnico – naša dodatna oprema izpolnjuje vaše zahteve glede varnega in udobnega bivanja.



Kukalo vrat

Nujnost večje varnosti: s kukalom lahko vedno vidite, kdo stoji pred vrati, ne da bi jih morali odpreti.



E-kukalo z LCD prikazom

Za otroke, osebe, ki nosijo očala ali starejše osebe je gledanje skozi kukalo pogosto problem. Širokokotna kamera je udobna rešitev, če želite videti, kdo stoji pred vrati.



Električno odpiralo

Z elektronskim zatikom odpirala lahko svoja vrata odprete enostavno s stikalom v stanovanju.



Motorna ključavnica

Praktična, udobna in varna: motorna ključavnica avtomatsko zapahne vaša stanovanjska vrata.

Vrata odpirajte in zapirajte brez truda

S Hörmann pogonom vrat PortaMatic boste svoja lesena in jeklena notranja vrata odpirali in zapirali povsem avtomatsko z ročnim oddajnikom ali s tipkalom – ta tehnika vam olajša vsakdanjik. Če so vaše telesne zmogljivosti omejene ali pa si želite samo več udobja – ta tehnika vam bo olajšala vsakdanjik. Pogon vrat PortaMatic ni prepričljiv samo zaradi številnih funkcij in nastavitvenih možnosti, temveč tudi zaradi minimalne porabe toka. Poleg tega je PortaMatic do 25 % ugodnejši kot drugi primerljivi pogoni vrat.



Ostale informacije najdete v brošuri Pogon vrat PortaMatic.





Starosti primerno bivanje

Želite biti kljub telesnim omejitvam še naprej mobilni? Pogon PortaMatic za notranja vrata vam lahko izboljša kakovost življenja in pomaga, da se v svojih prostorih premikate brez tuje pomoči.

Živeti udobno

Prenašajte v prihodnje polne pladnje, težke zaboje pijače ali svoje nakupovalne vrečke brez težav po svojem stanovanju. Četudi avtomatskega pogona vrat PortaMatic ne potrebujete zaradi zdravstvenih razlogov, brez tega udobja zagotovo ne boste želeli več biti.

Neovirano opravljanje del

Neovirano opravljanje del ima že danes visoko mesto in vlogo, njegov pomen se bo v prihodnje samo še večal. Pogon PortaMatic je na vašem delovnem mestu mogoče vključiti na vseh nejavnih področjih in s tem zagotoviti več udobja pri delu.

Higiensko upravljanje vrat

V pisarniških zgradbah je med zaposlenimi nevarnost okužb na vratih do sanitarnih prostorov posebno visoka. Pogon vrat PortaMatic v kombinaciji s stikalom brez dotika vas zanesljivo ščiti pred klici in bakterijami ter daje občutek varnosti.



Izvedba brez utora

Vratno krilo brez utora nudi ekskluziven videz vrat s skoraj površinsko izravnanim prehodom s podbojem in poudari sodoben bivalni stil.

Ključavnica



Serijska bradata ključavnica, razred I, okrajek iz novega srebra



Opcijska ključavnica z magnetnim zatikom

Tečaji



Valjni tečaj V 7888 WF 3D (serijsko), samo za lesene podboje



Zakriti 3D tečaj DX 61 (opsijsko)

Izvedba z utorom

Izvedba z utorom je na voljo v dveh izvedbah robov. Medtem ko nastane pri izvedbi z oglatimi robovi jasna linija, je vratno krilo z utorom z zaobljenimi robovi prepričljivo s harmoničnim videzom mehke linije.



Ključavnica



Vrata z utorom in oglatim robom



Serijska bradata ključavnica, razred I, okrajek iz novega srebra

Tečaji

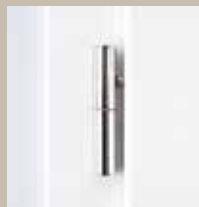

Valjni tečaj V 3420 WF (serijsko)

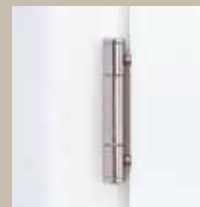

Valjni tečaj V 4426 WF (opsijsko)

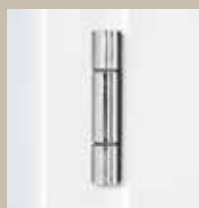

3D tečaj VX 100-18 (opsijsko)



Zakriti tečaj Pivota FX 2 60 3D (opsijsko)



Robusten VarioFix jekleni podboj

Poleg serijskih lesenih podbojev vam je za vsa naša vrata bivalnih prostorov na voljo tudi jekleni podboj VarioFix. To je idelana rešitev za vhodna stanovanjska in notranja vrata na področju stanovanjskih in drugih objektov, kjer se zahteva visoka odpornost in dolga življenjska doba.

VarioFix podboj se z obojestransko širino 55 mm perfektno ujema z drugimi lesenimi podboji. Tako lahko v enem prostoru oz. hiši uporabite tudi vrata z različnimi podboji.

Za jekleni podboj VarioFix odstopanje stene do 20 mm ne predstavlja nobenega problema. Različne debeline sten pri obnovi ali novogradnji se z nastavljivim okrasnim utorom zelo enostavno izenačijo.

VarioFix podboj vam je na voljo v standardno beli RAL 9016, kar se ujema z našimi vratnimi krili izvedbe Duradecor beli lak in izvedbe beli lak ter v barvah RAL po želji.



Obojestranska širina podboja VarioFix 55 mm (slika levo) se odlično ujema z lesenim podbojem (slika desno).



VarioFix podboj je posebej vzdržljiv in lahko brez škode prenese npr. tudi kakšno „nesrečo“ z otroškim vozilom ali udarec s s sesalcem.



VarioFix podboj je primeren tudi za vhodna stanovanjska vrata z varnostno opremo RC 2 in protihrupno zaščito.



VarioFix: jekleni podboj s številnimi prednostmi

Odpornost proti poškodbam **1**

Robusten podboj VarioFix lahko brez škode prenese npr. tudi trčenje z otroškim vozilom ali z vašim sesalcem. Pri lesenih podbojih se lahko v takšnih primer poškodujejo robovi ali se celo odcepijo delci lesa.

Neobčutljiv na čiščenje z vodo **2**

V prostorih s talnimi ploščicami je VarioFix podboj optimalna rešitev. Zaradi kakovostne pocinkane površine tudi čiščenje z vodo ne škoduje podboju. Pri lesenih podbojih obstaja nevarnost, da spodnji rob podboja zaradi vlage nabrekne ali pa ga je potrebno zatesniti z nelepo silikonsko fugo.

Nevidni zajeralni rez **3**

Praškasto obdlean VarioFix jekleni podboj je na kotnih spojih kakovostno zavarjen in ravno zbrušen, tako da na področju kotov ni videti zajeralnih rezov kot pri lesenih podbojih.

Enakomerna mera reže pri vratih brez utora **4**

Zaradi stabilne jeklene konstrukcije se VarioFix podboj po vgradnji ne more več zvijati. To zagotavlja enotna mera reže pri vratih brez utora, kar daje skladen in eleganten videz vrat.



Naši čudeži notranjih prostorov: drsna vrata

Drsna vrata vam dajejo nove možnosti, kako lahko svoje prostore optimalno izkoristite. Hörmann vam nudi rešitve drsnih vrat za vsako bivalno situacijo. Vse motive v izvedbi BaseLine in DesignLine kot tudi GlassLine uresničimo kot drsna vrata.



S krtačnim tesnilom na vratnem krilu (slika levo) in z opcijским vstopnim tesnilom v okvirju (slika desno) vam Hörmann drsna vrata nudijo optimalno zaščito pred vonjavami, hrupom in prepihom – tako se boste med svojimi štirimi stenami še prijetneje počutili.

Ohišje za drsna vrata tip A, za 2-krilna drsna vrata

Pri montaži pred steno drsi vratno krilo po dveh v ohišju vgrajenih tekalnih vodilih. Pri montaži vrat v steno se tekalna vodila montirajo v vodilo vrat v steni, ki je pripravljeno na mestu vgradnje. S tem odpade ohišje drsnih vrat. Odprtina stene se prekrije s podbojem.



Vgradnja pred steno: podboj, obloga tekalnega vodila in vratno krilo tvorijo harmonično enoto.

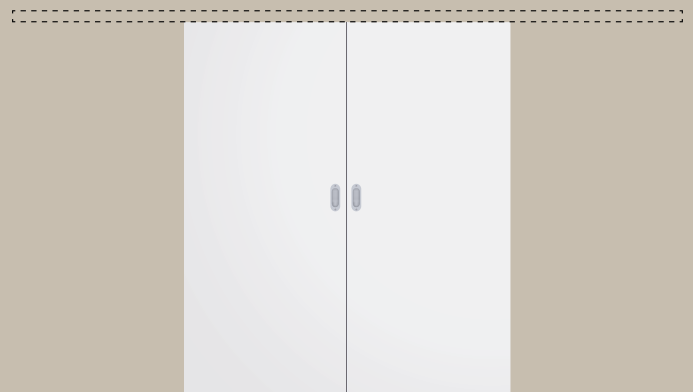

Vgradnja v steno: vratno krilo se potisne v vodilo v steni, pripravljeno na mestu vgradnje, podboj v celoti zakrije stensko odprtino.

Ohišje za drsna vrata tip C, za 1-krilna drsna vrata

Poleg vodoravnega vodila je pri tej izvedbi dodatno montiran navpični prislon. S tem so možne tudi dodatne zapiralne funkcije ali dodatna oprema, kot je npr. vstopno tesnilo za boljšo zaščito pred neprijetnim vonjem, hrupom ali prepihom.



Vgradnja pred steno, z odpiranjem na levo



Vgradnja pred steno, z odpiranjem na levo



Vgradnja v steno, z odpiranjem na levo



Vgradnja pred steno



Slide Compact s steklenimi vrati

Svetlobni izrezi

Z našo izbiro svetlobnih izrezov boste iz svojega idealnega motiva naredili svoja čisto individualna najljubša vrata. Svetlobni izrezi so vam na voljo z zasteklitvijo po vaši izbiri.

Obsvetloba in nadsvetloba

Obsvetlobni in nadsvetlobni elementi napolnjujejo vaše bivalne prostore s svetlobo in skrbijo za poseben občutek. Medtem ko obsvetloba optično poudari elemente vrat, poudari nadsvetloba višino prostora. Zgornji slepi elementi poudarijo videz elementov v višini prostora.



Svetlobni izrezi

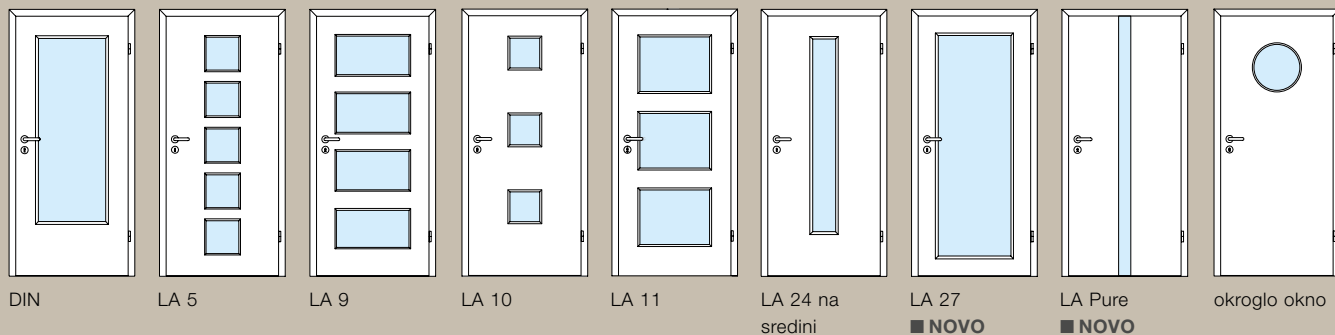

Vsi motivi v izvedbah DesignLine Georgia, Vermont in Carolina so vam na voljo z zasteklitvami v zgornjih kasetnih poljih.

Obsvetloba

(do višine preklade)

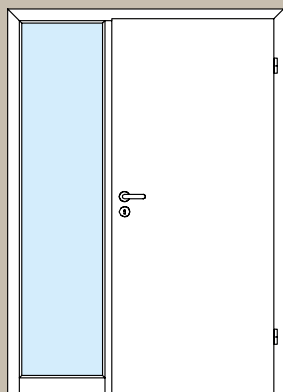

1-krilna, 1 obsvetloba

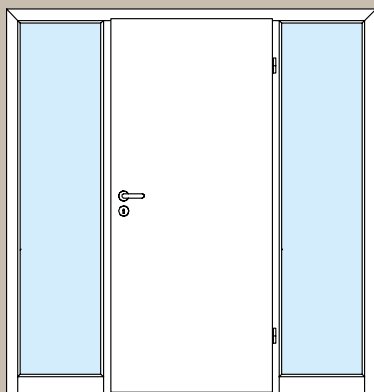

1-krilna, 2 obsvetlobna elementa

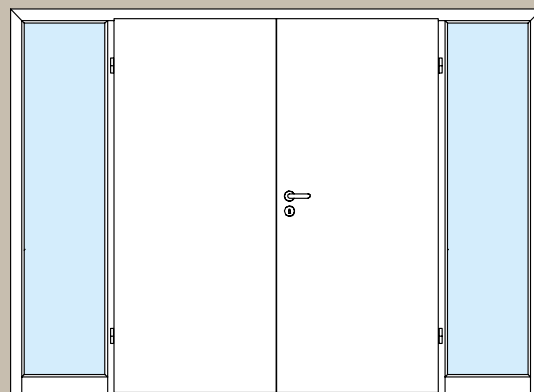

2-krilna, 2 obsvetlobna elementa

Nadsvetloba

(v višini prostora)

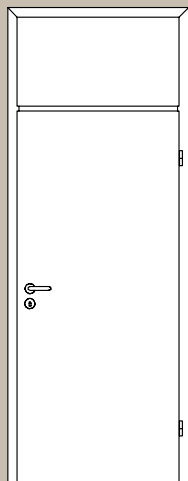

1-krilna, 1 zgornji slepi element, alternativno tudi z nadsvetlobo

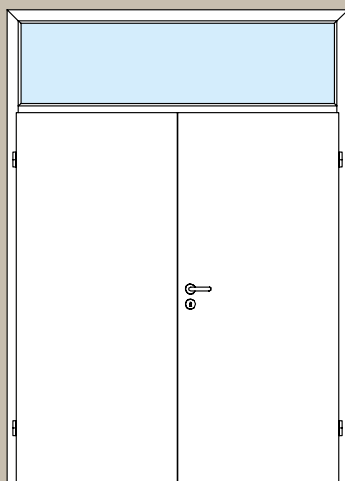

2-krilna, 1 nadsvetloba

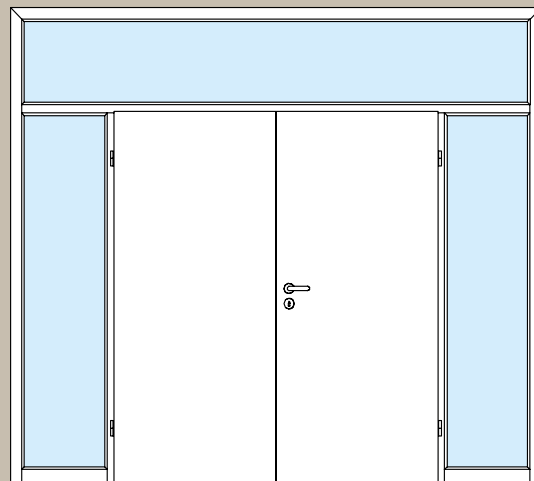

2-krilna, 2 obsvetlobna elementa, 1 nadsvetloba

Garniture kljuk za vsak okus

Bodisi klasične, moderne, z robovi ali zaobljenih oblik – Hörmann vam nudi za modele vrat BaseLine, ConceptLine, DesignLine in TechnicLine veliko izbiro lepo oblikovanih in zelo kakovostnih garnitur kljuk.



Za posebno eleganten videz vrat vam je vsaka kljuka na voljo opcijsko tudi v površinsko izravani varianti Planar.

Kljuje za vratna krila



Ala
nerjavno jeklo, mat krtačeno



Contra
nerjavno jeklo, mat krtačeno



Senso
nerjavno jeklo, mat krtačeno

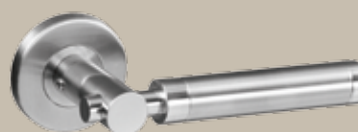

Arundo
nerjavno jeklo, mat krtačeno



Linea
nerjavno jeklo, mat krtačeno



Indra
okrogla rozeta, nerjavno jeklo mat / polirano

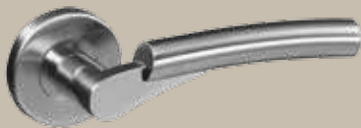

Tento
nerjavno jeklo, mat krtačeno



Basica 2
okrogla rozeta, nerjavno jeklo mat



Vallis
nerjavno jeklo, mat krtačeno



Basica 3
okrogla rozeta, nerjavno jeklo mat



Vento
nerjavno jeklo, mat krtačeno



Luba
okrogla rozeta, nerjavno jeklo mat

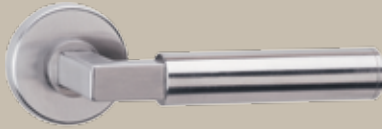

Dee
okrogla rozeta, nerjavno jeklo mat



Linea
okrogla ploska rozeta, nerjavno jeklo polirano



Apart
okrogla rozeta, nerjavno jeklo mat



Quadriga
oglati rozeta, nerjavno jeklo mat

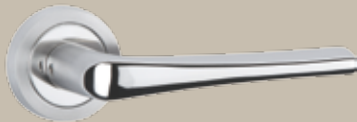

Selecta
okrogla rozeta, nerjavno jeklo mat / polirano



Contur
oglati rozeta, nerjavno jeklo mat



Linea
okrogla ploska rozeta, nerjavno jeklo mat

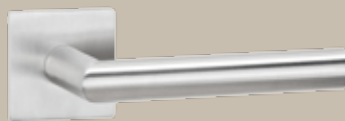

Linea
oglati ploska rozeta, nerjavno jeklo mat

Prikazane kljuge so na voljo v naslednjih izvedbah

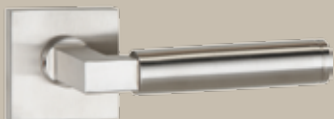

Dee
oglati ploski rozeta, nerjavno jeklo mat



Grafica
oglati ploski rozeta, nerjavno jeklo mat

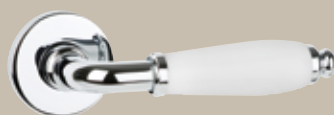

Lilet
okrogla rozeta, nerjavno jeklo polirano, držalo beli porcelan



garnitura s profilnim cilindrom
(cilinder opcijsko)



garnitura za navadno, bradato
ključavnico



WC garnitura



garnitura kljuka/bunka s profilnim
cilindrom s sistemom Knauf

Lepo oblikovana držala, ki vas enostavno navdušijo

Individualizirajte svoja drsna vrata čisto po svojem okusu s kljuko po lastni izbiri. Tako za steklena kot lesena vrata vam nudimo kljuko, ki stilno zaokroži videz vaših drsnih vrat.

Držala za drsna vrata



Školjčno držalo, ovalno, nerjavno jeklo mat (za lesena vrata)



Školjčno držalo, okroglo, nerjavno jeklo mat (za lesena vrata)



Školjčno držalo, oglato, nerjavno jeklo mat (za lesena vrata)



Školjčno držalo, okroglo, zaprto, nerjavno jeklo mat (za steklena vrata)



Školjčno držalo, oglato, zaprto, nerjavno jeklo mat (za steklena vrata)



Dvoje paličnih držal Basic, okrogli, Ø 25 mm, 400 mm dolžine, nerjavno jeklo mat



Dvoje paličnih držal Basic, oglati, 500 mm dolžine, nerjavno jeklo mat



Dvoje paličnih držal Combi, palično držalo z enostranko prijemalno ploščo, 400 mm dolžine, nerjavno jeklo mat



Z izskočnim držalom lahko vratno krilo drsnih vrat, ki se vgradijo v steno, v celoti potisnete v steno. S pritiskom na gumb držalo izskoči in vrata lahko zaprete.

Okovje za v celoti zastekljena vrata

Pri v celoti zastekljenih vratih lahko izbirate med okroglim in oglatim setom okovja, ki ga lahko kombinirate z enim od osmih lepo oblikovanih držal iz nerjavnega jekla . Vsaka varianta je na voljo z zaklepanjem ali brez.



okovje Aronda



okovje Purista



Basica 1



Basica 3



Bellis



Dee



Grafica



Quadrige



Apart



Nala

Prepričljivo z izstopajočimi značilnostmi: Duradecor

Neprekosljiva, kar zadeva enostavno čiščenje in neobčutljivost, je površina Duradecor skoraj tako robustna kot kuhinjska delovna plošča:

- 48 % boljša odpornost proti udarcem, kot jo imajo preverjene CPL površine drugih proizvajalcev
- higienska in nezahtevna za čiščenje
- v veliki meri antistatična in obstojna na svetlobi
- toplotno odporna, zelo obstojna proti obrabi
- neobčutljiva na učinke tekočin, raznih past i.d., ki se običajno uporabljajo v gospodinjstvu

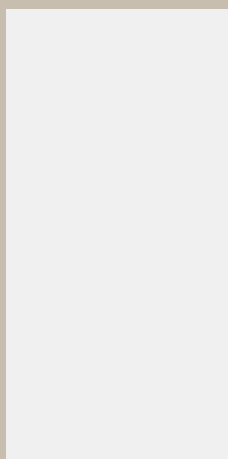

beli lak
RAL 9016

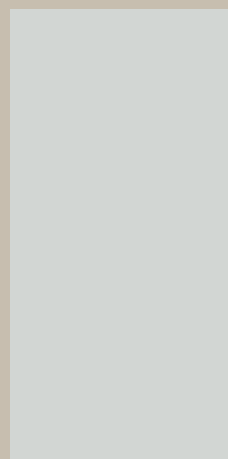

svetlosiva
RAL 7035

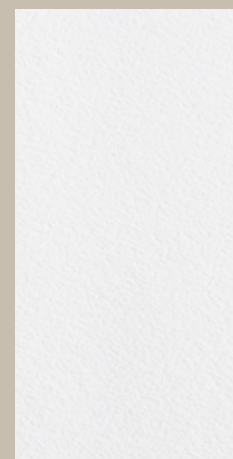

bela staničevina

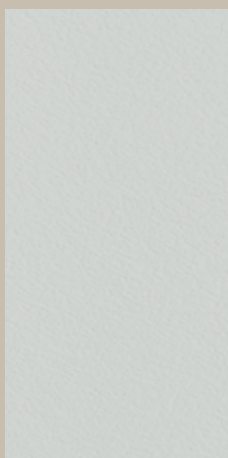

svetlosiva
staničevina

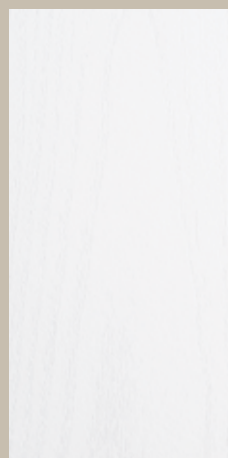

beli jesen



italijanska akacija



kanadski javor



francoska bukev



Duradecor strukturirana površina

Duradecor sinhrono strukturirano



sivi hrast
(tudi prečna
marogavost)



beli hrast
(tudi prečna
marogavost)



divji hrast
(tudi prečna
marogavost)



kremenast hrast



surovi hrast
(tudi prečna
marogavost)



temni hrast
■ **NOVO**



španski hrast
■ **NOVO**
(tudi prečna marogavost)



bazaltni hrast



oreh
■ **NOVO**



krtačen in s soljo
obdelan hrast
■ **NOVO**



krtačena pinija
■ **NOVO**



ognjeni hrast

Ultramatt, Gloss, skrilavec

Površine linije ConceptLine imajo prednost zaradi prav posebnih kvalitet: Anti-Finger-Print pri izvedbi Ultramatt, ekstremno gladka površina pri Gloss in eleganten učinek svetlobe in senc pri izvedbi iz skrilavca.

Površina Ultramatt ■ NOVO

- žametno mehak otip
- Duradecor površina z najvišjo odpornostjo proti udarcem
- 4Protect zaščita robov
- Anti-Finger-Print za manj sledi prstnih odtisov in umazanije
- se lahko prekrije s kredo

Površina Gloss ■ NOVO

- visokega sijaja
- ekstremno gladka površina
- vzdržljiva
- 4Protect zaščita robov

Površina skrilavec ■ NOVO

- reliefna struktura ustvari naravno igro barv
- Duradecor površina z najvišjo odpornostjo proti udarcem
- 4Protect zaščita robov

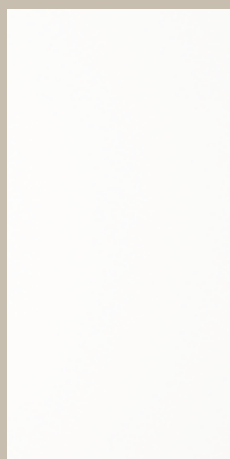

Ultramatt
standardno bela
RAL 9016

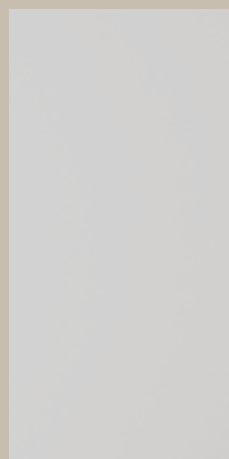

Ultramatt svetlosiva
RAL 7035



Ultramatt antracit
siva
RAL 7016



Gloss standardno
bela
RAL 9016



Gloss svetlosiva
RAL 7035



Gloss antracit siva
RAL 7016



skrilavec
standardno bela
RAL 9016



skrilavec svetlosiv
RAL 7035



skrilavec antracit siv
RAL 7016

Lakirana površina

Prepričajte se o zelo kakovostni Hörmann lakirani površini:

- ravna površina
- polna in briljantna barva
- lakirni premaz na belo osnovno ploščo
- po želji v barvi RAL

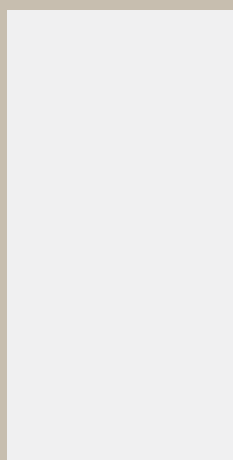

standardno bela
RAL 9016

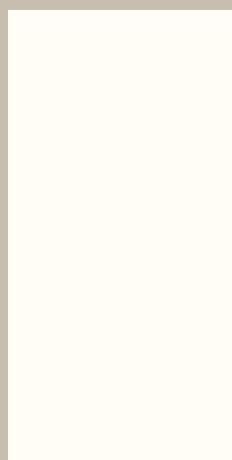

čisto bela
RAL 9010



svetlosiva
RAL 7035

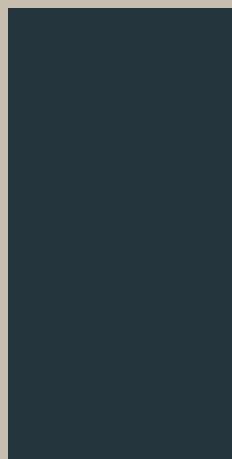

antracit siva
RAL 7016

Furnir iz pravega lesa

Kot vsako posamezno drevo ima tudi vsak naš naravni furnir edinstvene lastnosti:

- iz kakovostnega plemenitega lesa
- okolju prijazen zaščitni lak permanentno ščiti površino
- naravna marogavost
- kakovost z dolgo življenjsko dobo



javor



bukev



beli hrast

Motivi vrat

Površine

Duradecor

	BaseLine	Concept-Line	Design-Line Steel	Design-Line Plain	Design-Line Stripe	Design-Line Groove	Design-Line Inlay	Design-Line Rail	Design-Line Georgia	Design-Line Carolina	Design-Line Virginia
z utorom, oglate oblike	●	-	●	●	○	-	-	●	●	-	-
z utorom, okrogle oblike	●	-	●	●	-	-	-	●	●	-	●
brez utora, oglate oblike	●	-	●	●	○	-	-	●	●	-	-

Duradecor sinhrono strukturirano

z utorom, oglate oblike	●	-	-	-	-	-	-	-	-	-	-
z utorom, okrogle oblike	-	-	-	-	-	-	-	-	-	-	-
brez utora, oglate oblike	●	-	-	-	-	-	-	-	-	-	-

Duradecor strukturirana površina

z utorom, oglate oblike	●	-	●	●	-	-	-	●	○	-	-
z utorom, okrogle oblike	●	-	●	●	-	-	-	●	○	-	-
brez utora, oglate oblike	●	-	●	●	-	-	-	●	○	-	-

Furnir iz pravega lesa

z utorom, oglate oblike	●	-	-	-	-	-	●	●	○	-	-
z utorom, okrogle oblike	○	-	-	-	-	-	○	○	○	-	-
brez utora, oglate oblike	●	-	-	-	-	-	●	●	○	-	-

Lakirana površina

z utorom, oglate oblike	●	-	●	●	-	●	-	●	●	-	-
z utorom, okrogle oblike	●	-	●	●	-	●	-	●	●	○	-
brez utora, oglate oblike	●	-	●	●	-	●	-	●	●	-	-

Gloss

z utorom, oglate oblike	-	●	-	-	-	-	-	-	-	-	-
brez utora, oglate oblike	-	●	-	-	-	-	-	-	-	-	-

Ultramatt

z utorom, oglate oblike	-	●	-	●	-	-	-	-	-	-	-
z utorom, okrogle oblike	-	●	-	●	-	-	-	-	-	-	-
brez utora, oglate oblike	-	●	-	●	-	-	-	-	-	-	-

Skrilavec

z utorom, oglate oblike	-	●	-	-	-	-	-	-	-	-	-
brez utora, oglate oblike	-	●	-	-	-	-	-	-	-	-	-

● = dobavljivo za vse imitacije / barve
○ = ni dobavljivo za vse imitacije / barve

Vratno krilo

- ca. 40 mm debeline (TechnicLine ca. 46 mm debeline)
- konstrukcija okvirja iz polnega lesa / lesenega materiala z dodatno ojačitvijo okvirja, spodaj možno skrajšati za 25 mm
- pri 2-krilnih vratih: izdelan nasprotni utor*
- klimatski razred I (TechnicLine klimatski razred III) obremenitvega skupina N do S (glede na izvedbo)
- pripravljeno za nasaditev po DIN 18101
- primerno za lesene objemne podboje ali standardne podboje iz jekla

Podboj

- obloga utora 16 x 60 mm, odrezana na zajero in fiksno zlepljena z vložkom; po želji 16 x 80 mm
- opažna deska iz 25 mm debele iverne plošče, obloga utora in okrasna obloga iz 12 mm MDF plošče
- okrasna obloga 16 x 60 mm, po izbiri 16 x 80 mm
- nastavljivo glede na debelino stene - 5 mm / + 15 mm
- tesnilni profil tovarniško vstavljen, odrezan na zajero

Navpični prerez z utorom

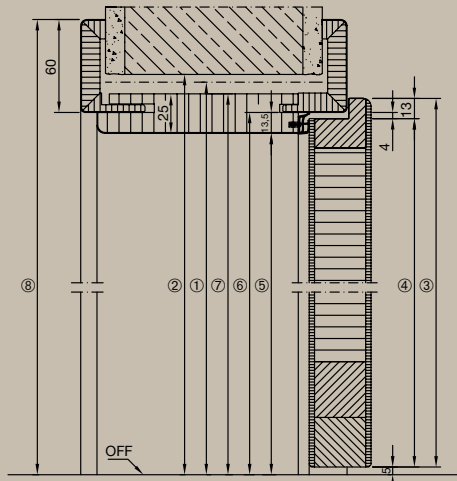

brez utora

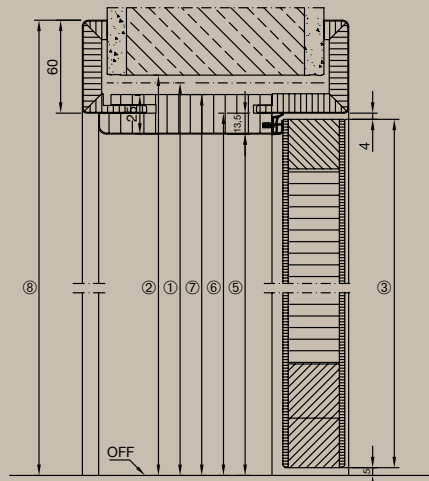

1 gradbeni standard	1875	2000	2125	2250
višina				
2 svetla odprtina stene	1880	2005	2130	2255
3 zunanja mera vratnega krila	z utorom	1860	1985	2110
	brez utora	1847	1972	2097
4 mera utora vratnega krila	1847	1972	2097	2222
5 svetla mera prehoda	1843	1968	2093	2218
6 mera utora v podboju	1856	1981	2106	2231
7 zunanja mera polnila	1868	1993	2118	2243
8 zunanja mera obloge pri 60 mm oblogi (pri 80 mm oblogi + 20 mm)	1916	2041	2166	2291

Izvedbe podbojev

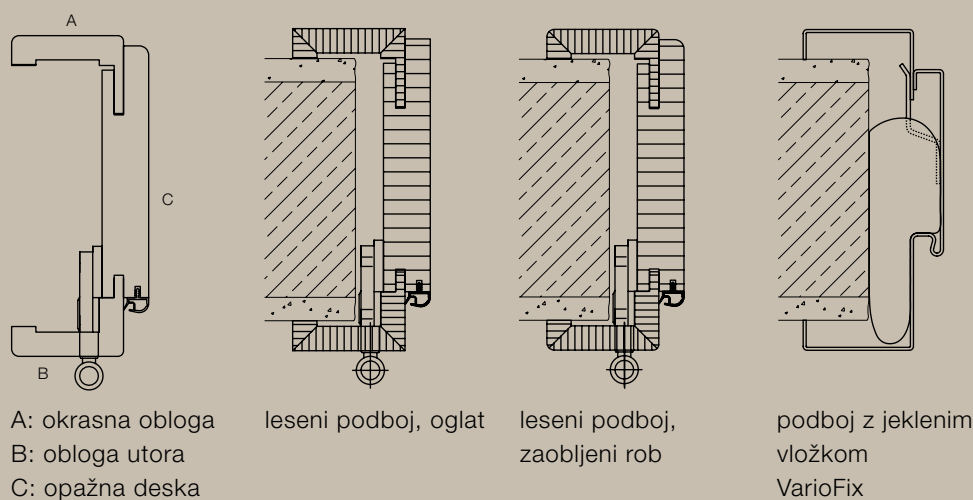

A: okrasna obloga
B: obloga utora
C: opažna deska

leseni podboj, oglat

leseni podboj, zaobljeni rob

podboj z jeklenim vložkom VarioFix

Vodoravni prerez – 1-krilna z utorom

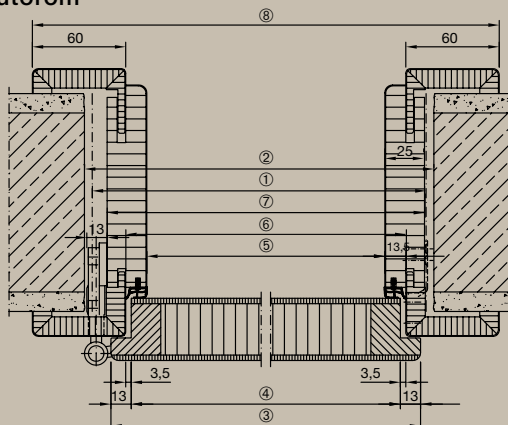

brez utora

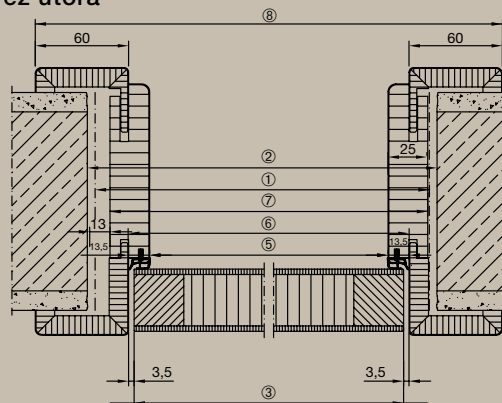

	625	750	875	1000	1125	1250
1 gradbeni standard širina	625	750	875	1000	1125	1250
2 svetla odprtina stene	635	760	885	1010	1135	1260
3 zunanja mera vratnega krila	z utorom	610	735	860	985	1110
	brez utora	584	709	834	959	1084
4 mera utora vratnega krila	584	709	834	959	1084	1209
5 svetla mera prehoda	564	689	814	939	1064	1189
6 mera utora v podboju	591	716	841	966	1091	1216
7 zunanja mera polnila	614	739	864	989	1114	1239
8 zunanja mera obloge	711	836	961	1086	1211	1336

Vodoravni prerez – 2-krilna z utorom

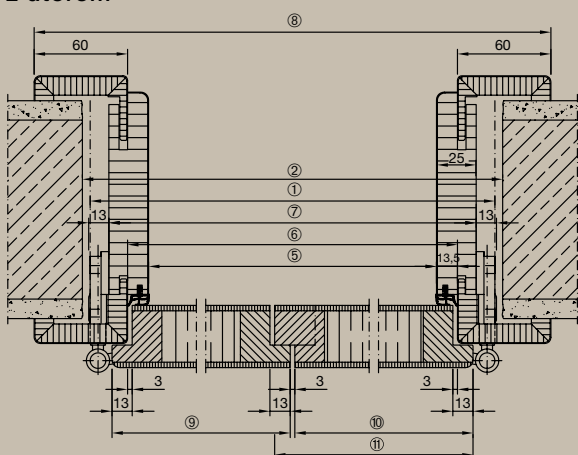

brez utora

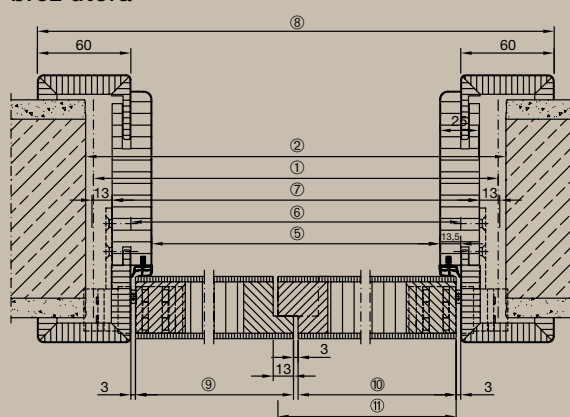

	1250	1375	1500	1750	1875	2000	2250	2500
1 gradbeni standard širina	1250	1375	1500	1750	1875	2000	2250	2500
2 svetla odprtina stene	1260	1385	1510	1760	1885	2010	2260	2510
5 svetla mera prehoda	1176	1301	1426	1676	1801	1926	2176	2426
6 mera utora v podboju	1203	1328	1453	1703	1828	1953	2203	2453
7 zunanja mera polnila	1226	1351	1476	1726	1851	1976	2226	2476
8 zunanja mera obloge	1323	1448	1573	1823	1948	2073	2323	2573
9 zunanja mera vratnega krila aktivno krilo	z utorom	610	735	735	860	985	985	1110
	brez utora	597	722	722	847	972	972	1097
10 zunanja mera vratnega krila pasivno krilo z oporno letvijo*	z utorom	610	610	735	860	860	985	1110
	brez utora	597	597	722	847	847	972	1097
11 zunanja mera vratnega krila pasivno krilo z nasprotnim utorom	z utorom	623	623	748	873	873	998	1123
	brez utora	610	610	735	860	860	985	1110

* Samo pri motivih Carolina

Vse mere v mm

Hörmann – kakovost brez kompromisov



Hörmann KG Amshausen, Nemčija



Hörmann KG Antriebstechnik, Nemčija



Hörmann KG Brandis, Nemčija



Hörmann KG Brockhagen, Nemčija



Hörmann KG Dissen, Nemčija



Hörmann KG Eckelhausen, Nemčija



Hörmann KG Freisen, Nemčija



Hörmann KG Ichttershausen, Nemčija



Hörmann KG Werne, Nemčija



Hörmann Alkmaar B.V., Nizozemska



Hörmann Legnica Sp. z o.o., Poljska



Hörmann Beijing, Kitajska



Hörmann Tianjin, Kitajska



Hörmann LLC, Montgomery IL, USA



Hörmann Flexon LLC, Burgettstown PA, USA



Shakti Hörmann Ltd., Indija

Kot edini proizvajalec na mednarodnem trgu ponuja Hörmann vse pomembne sestavne elemente iz ene roke. Proizvodnja teh elementov poteka v zelo specializiranih tovarnah in temelji na najnovejših tehničnih dosežkih. S pomočjo prodajne in servisne mreže, ki pokriva vsa področja Evrope ter s prisotnostjo v Ameriki in v Aziji, je Hörmann vaš močan mednarodni partner za zelo kakovostne sestavne elemente. S kakovostjo brez kompromisov.

GARAŽNA VRATA

POGONI

INDUSTRIJSKA VRATA

NAKLADALNA TEHNIKA

NOTRANJA VRATA

PODBOJI



matjaz

Ustvarjamo pozdrave

Generalni zastopnik za vrata Hörmann v Sloveniji:

Matjaz d.o.o. T. +386 (0)3 71 20 600

PE Ljubljana T. +386 (0)1 24 45 680

PE Maribor T. +386 (0)2 48 00 141

www.matjaz.si • info@matjaz.si

HÖRMANN