

HQSM10001/HQSM10002

**SMOKE MACHINE
ROOKMACHINE
MACHINE À FUMÉE
MÁQUINA DE HUMO
NEBELMASCHINE
WYTWORNICA DYMU**



HQSM10001



HQSM10002

USER MANUAL	3
HANDLEIDING	7
MODE D'EMPLOI	11
MANUAL DEL USUARIO	15
BEDIENUNGSANLEITUNG	19
INSTRUKCJA OBSŁUGI	23



HQSM10001

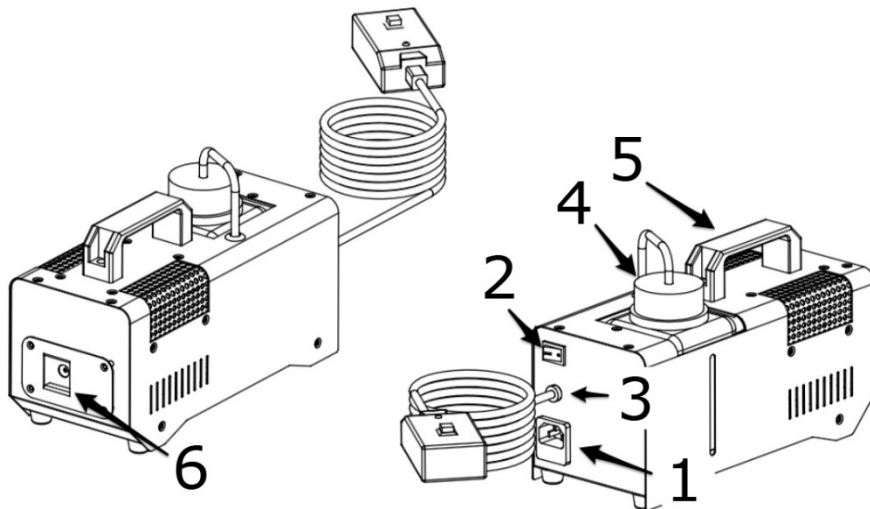

HQSM10002

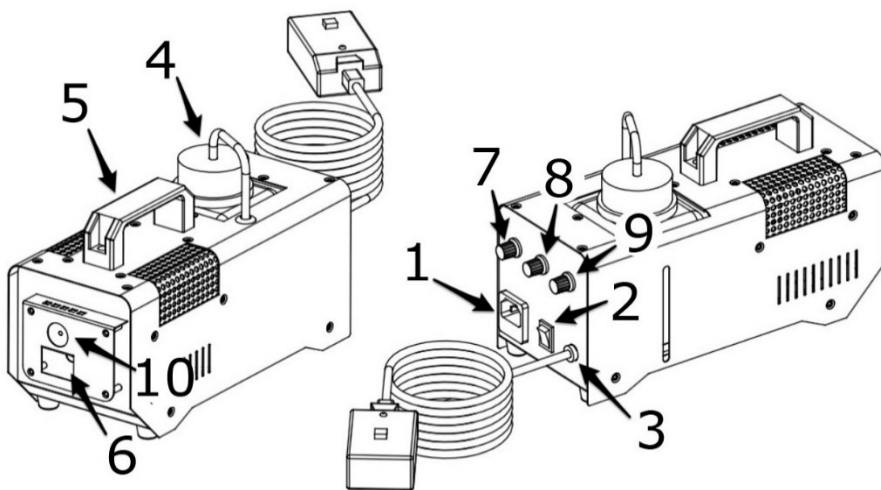

USER MANUAL

1. Introduction

To all residents of the European Union

Important environmental information about this product



This symbol on the device or the package indicates that disposal of the device after its lifecycle could harm the environment. Do not dispose of the unit (or batteries) as unsorted municipal waste; it should be taken to a specialized company for recycling. This device should be returned to your distributor or to a local recycling service. Respect the local environmental rules.

If in doubt, contact your local waste disposal authorities.

Thank you for choosing HQPower™! Please read the manual thoroughly before bringing this device into service. If the device was damaged in transit, do not install or use it and contact your dealer.



2. Safety Instructions

	Be very careful during the installation: touching live wires can cause life-threatening electroshocks.
	Always disconnect mains power when device not in use or when servicing or maintenance activities are performed. Handle the power cord by the plug only.
	Indoor use only. Keep this device away from rain, moisture, splashing and dripping liquids. Never put objects filled with liquids on top of or close to the device.
	Keep this device away from children and unauthorized users.
	Caution: device heats up during use.
	Do not connect this device to a dimmer pack.
	<ul style="list-style-type: none"> Install the device at a minimal distance of 12 m from flammable and explosive objects or substances. Respect a minimum distance of 3 m between the device's output and any surface.
	There are no user-serviceable parts inside the device. Refer to an authorized dealer for service and/or spare parts.

- This device falls under protection class 1. It is therefore essential that the device be earthed. Have a qualified person carry out the electric connection.
- Make sure that the available voltage does not exceed the voltage stated in the specifications of this manual.
- Do not crimp the power cord and protect it against damage. Have an authorised dealer replace it if necessary.
- Use an appropriate safety cable to fix the device (e.g. VDLSC7N or VDLSC8N).
- The maximum ambient temperature is 45 °C. Do not operate the device at higher temperatures.

3. General Guidelines

Refer to the **Velleman® Service and Quality Warranty** on the last pages of this manual.

	<p>Keep this device away from dust and extreme temperatures. Make sure the ventilation openings are clear at all times. For sufficient air circulation, leave at least 6" (± 15 cm) in front of the openings.</p>
	<p>Protect this device from shocks and abuse. Avoid brute force when operating the device.</p>

- Familiarise yourself with the functions of the device before actually using it. Do not allow operation by unqualified people. Any damage that may occur will most probably be due to unprofessional use of the device.
- All modifications of the device are forbidden for safety reasons. Damage caused by user modifications to the device is not covered by the warranty.
- Only use the device for its intended purpose. All other uses may lead to short circuits, burns, electroshocks, lamp explosion, crash, etc. Using the device in an unauthorised way will void the warranty.
- Damage caused by disregard of certain guidelines in this manual is not covered by the warranty and the dealer will not accept responsibility for any ensuing defects or problems.
- Mechanical wear and LEDs are not covered by warranty.
- A qualified technician should install and service this device.
- Do not switch the device on immediately after it has been exposed to changes in temperature. Protect the device against damage by leaving it switched off until it has reached room temperature.
- This device is designed for professional use on stage, in discos, theatres, etc.
- Use the appropriate power supply (see Technical Specifications below).
- There may be some smoke or a particular smell when the device is activated for the first time. This is normal and any smoke or smell will gradually disappear.
- Use the original packaging if the device is to be transported.
- Keep this manual for future reference.

4. Features

- 600 W smoke machine with fixed wired controller
- quick warm-up time: ± 3 minutes
- removable 0.5 L fluid tank
- good smoke output for 15 seconds
- no fluid sensor

HQSM10001

- LED on the remote shows when the machine is ready

HQSM10002

- 3 W RGB LED to illuminate the smoke output

5. Overview

Refer to the illustrations on page 2 of this manual.

1	power input + fuse holder
2	on-off switch
3	remote control
4	fluid tank
5	carrying handle

6	output nozzle
7	red LED adjustment button
8	green LED adjustment button
9	blue LED adjustment button
10	3 W LED

6. Installation

- Only install and use the device on a flat and stable surface. The device may not be tilted.
- Install the device in a location where you can easily access the power cord.
- Install the device in a well-ventilated area.
- The carrying construction must be able to support 10 times the weight of the device for 1 hour without deforming.
- Never stand directly below the device when it is being mounted, removed or serviced. Have a qualified technician check the device once a year and once before you bring it into service.
- Install the device in a location with few passers-by that is inaccessible to unauthorised persons.
- Make sure there is no flammable material within a 0.5 m radius of the device.

7. Operation

1. Make sure to fill the tank with smoke liquid.
2. Switch on the device and wait for the machine to warm up.
3. Press the button on the remote control to trigger the fog output. The device will continue to output fog as long as the button is pressed.
4. Switch off the device after use.



Never operate the device without smoke liquid at any time.



8. RGB LEDs (HQSM10002 only)

Adjust the RGB colours via the adjustment buttons. The 3 W LED will illuminate the smoke coming out of the smoke machine.

9. Troubleshooting

There is no power.

- Check the mains power supply.
- Check the fuse.

There is no fog output.

- Check the fluid level.
- Check the remote control.

The remote control does not work.

- Make sure the remote control is well connected.

10. Cleaning and Maintenance

Before starting any cleaning or maintenance activities:

1. Unplug the device's power cord from the outlet.
2. Let the device cool down.

Cleaning

- Make sure to empty the tank before cleaning.
- Use normal glass cleaner and a soft cloth to wipe off the outside casing.
- Clean the external optics with glass cleaner and a soft cloth every 20 days.
- Always be sure to dry all parts completely before plugging the unit back in.
- Cleaning frequency depends on the environment in which the unit operates (i.e. smoke, fog residue, dust, dew).
- Do not immerse the device in any liquid.

Maintenance

- All screws should be tightened and free of corrosion.
- The housing, the lenses, the mounting supports and the installation location (e.g. ceiling, suspension, trussing) should not be deformed, modified or tampered with; e.g. do not drill extra holes in mounting supports, do not change the location of the connections...
- Mechanically moving parts must not show any signs of wear and tear.
- The electric power supply cables must not show any damage. Have a qualified technician maintain the device.
- There are no user-serviceable parts, apart from the fuse and the lamp.
- Refer to an authorized dealer for service and/or spare parts.

10.2 Replacing the fuse

1. Unplug the device's power cord from the outlet.
2. Let the device cool down.
3. Remove the rear cover with a flat-head screwdriver.
4. Open the fuse holder.
5. Replace with an appropriate fuse.
6. Insert the fuse holder back in its place, replace the rear cover and reconnect power.

11. Technical Specifications

power supply	220-240 V~, 50/60 Hz
power consumption	600 W
heating time	3 min.
output	ca. 283 m ³ , 10000 ft ³ /min.
tank capacity	0.5 L
fluid consumption	60-80 ml/min.
IP rating	IP20
remote controller wire length.....	3.5 m
options	
standard smoke liquid (5 L)	VDLSL5
high-density smoke liquid (5 L)	VDLSLH5
pro high-density smoke liquid (5 L)	VDLSLHT5

HQSM10001

fuse	F4A
dimensions.....	267 x 115 x 128 mm

HQSM10002

fuse	F5A
dimensions.....	277 x 115 x 126 mm

Use this device with original accessories only. Velleman nv cannot be held responsible in the event of damage or injury resulting from (incorrect) use of this device. For more info concerning this product and the latest version of this manual, please visit our website www.hqpower.eu. The information in this manual is subject to change without prior notice.

© COPYRIGHT NOTICE

The copyright to this manual is owned by Velleman nv. All worldwide rights reserved. No part of this manual may be copied, reproduced, translated or reduced to any electronic medium or otherwise without the prior written consent of the copyright holder.

HANDLEIDING

1. Inleiding

Aan alle ingezetenen van de Europese Unie

Belangrijke milieu-informatie betreffende dit product



Dit symbool op het toestel of de verpakking geeft aan dat, als het na zijn levenscyclus wordt weggeworpen, dit toestel schade kan toebrengen aan het milieu. Gooi dit toestel (en eventuele batterijen) niet bij het gewone huishoudelijke afval; het moet bij een gespecialiseerd bedrijf terecht komen voor recycling. U moet dit toestel naar uw verdeler of naar een lokaal recyclingpunt brengen. Respecteer de plaatselijke milieuwetgeving.

Hebt u vragen, contacteer dan de plaatselijke autoriteiten betreffende de verwijdering.

Dank u voor uw aankoop! Lees deze handleiding grondig door voor u het toestel in gebruik neemt. Werd het toestel beschadigd tijdens het transport, installeer het dan niet en raadpleeg uw dealer.



2. Veiligheidsvoorschriften

	Wees voorzichtig bij de installatie: raak geen kabels aan die onder stroom staan, om dodelijke elektroshocks te vermijden.
	Trek de stekker uit het stopcontact voordat u het toestel reinigt of als u het niet gebruikt. Houd de voedingskabel altijd vast bij de stekker en niet bij de kabel.
	Gebruik het toestel enkel binnenshuis. Bescherm het toestel tegen regen, vochtigheid en opspattende vloeistoffen. Plaats nooit objecten gevuld met vloeistof op of naast het toestel.
	Houd dit toestel buiten het bereik van kinderen en onbevoegden.
	Opgelet: de behuizing wordt zeer warm tijdens gebruik.
	Niet aansluiten op een dimmerpack.
	<ul style="list-style-type: none"> • Installeer het toestel op een minimumafstand van 12 m van ontvlambare en explosieve voorwerpen of stoffen. • Zorg voor een minimumafstand van 3 m tussen de lichtuitgang van het toestel en het belichte oppervlak.
	Er zijn geen onderdelen in het toestel die door de gebruiker gerepareerd kunnen worden. Contacteer uw verdeler voor eventuele reserveonderdelen.

- Dit toestel valt onder beschermingsklasse 1. Het toestel moet dus geaard zijn. Een geschoolde technicus moet de elektrische aansluiting verzorgen.
- De beschikbare netspanning mag niet hoger zijn dan de spanning in de specificaties achteraan de handleiding.
- De voedingskabel mag niet beschadigd zijn of ingekort worden. Laat uw dealer zo nodig een nieuwe kabel plaatsen.
- Maak het toestel vast met een geschikte veiligheidskabel (bvb. VDLSC8, VDLSC7N of VDLSC8N).
- De maximale omgevingstemperatuur bedraagt 45 °C. Gebruik het toestel nooit bij hogere temperaturen.

3. Algemene richtlijnen

Raadpleeg de **Velleman® service- en kwaliteitsgarantie** achteraan deze handleiding.

	Bescherm tegen stof en extreme temperaturen. Zorg ervoor dat de ventilatieopeningen niet verstopt geraken. Voorzie een minimumafstand van 15 cm tussen het toestel en elk ander voorwerp.
	Bescherm tegen schokken. Vermijd brute kracht tijdens de bediening van het toestel.

- Leer eerst de functies van het toestel kennen voor u het gaat gebruiken. Ongeschoolde personen mogen dit toestel niet gebruiken. Meestal is beschadiging het gevolg van ondeskundig gebruik van het toestel.
- Om veiligheidsredenen mag u geen wijzigingen aan het apparaat aanbrengen. Schade door wijzigingen die de gebruiker heeft aangebracht aan het toestel valt niet onder de garantie.
- Gebruik het toestel enkel waarvoor het gemaakt is. Andere toepassingen kunnen leiden tot kortsluitingen, brandwonden, elektrische schokken, enz. De garantie vervalt automatisch bij ongeoorloofd gebruik.
- De garantie geldt niet voor schade door het negeren van bepaalde richtlijnen in deze handleiding en uw dealer zal de verantwoordelijkheid afwijzen voor defecten of problemen die hier rechtstreeks verband mee houden.
- De leds en mechanische schade vallen niet onder de garantie.
- Laat dit toestel installeren en onderhouden door een geschoolde technicus.
- Schakel het toestel niet onmiddellijk in nadat het werd blootgesteld aan temperatuurschommelingen. Om beschadiging te vermijden, moet u wachten tot het toestel de kamertemperatuur heeft bereikt.
- Dit toestel is ontworpen voor professioneel gebruik op podia, in disco's, enz.
- Gebruik een geschikte voeding (zie Technische specificaties hieronder).
- Wanneer u het toestel voor het eerst gebruikt, kan dit gepaard gaan met een bepaalde geur. Dit is normaal en de eventuele rook of geur zal geleidelijk verdwijnen.
- Gebruik de oorspronkelijke verpakking tijdens het transport.
- Bewaar deze handleiding voor verdere raadpleging.

4. Eigenschappen

- rookmachine van 600 W met afstandsbediening met kabel
- snelle opwarmtijd: ± 3 minuten
- verwijderbare vloeistoftank van 0.5 L
- krachtige rookuitstoot gedurende 15 seconden
- zonder vloeistofniveausensor

HQSM10001

- afstandsbediening met led geeft aan wanneer het toestel gebruiksklaar is

HQSM10002

- de 3 W RGB-leds verlichten de rookuitgang

5. Omschrijving

Raadpleeg de afbeeldingen op pagina 2 van deze handleiding.

1	voedingsingang + zekeringhouder
2	aan/uit-schakelaar
3	afstandsbediening
4	vloeistofreservoir
5	handgreep

6	rookuitgang
7	instelknop rode led
8	instelknop groene led
9	instelknop blauwe led
10	led van 3 W

6. Installatie

- Plaats en gebruik het toestel enkel op een vlak en stabiel oppervlak. Kantel het toestel niet.
- Plaats het toestel zodanig dat de voedingskabel gemakkelijk bereikbaar is.
- Plaats het toestel in een goed geventileerde ruimte.
- De draagconstructie waaraan het toestel wordt bevestigd, moet gedurende 1 uur 10 x het gewicht van dit toestel kunnen dragen zonder te vervormen.
- Sta nooit recht onder het toestel wanneer u het monteert, verwijdert of herstelt. Laat het toestel controleren door een geschoolde technicus voor u het in gebruik neemt en laat het 1 x per jaar volledig nakijken.
- Installeer het toestel op een plaats waar weinig mensen voorbijkomen en die niet toegankelijk is voor onbevoegden.
- Verwijder alle brandbaar materiaal in een straal van 0.5 m rond het toestel.

7. Gebruik

1. Vul het reservoir met rookvloeistof.
2. Schakel het toestel in en wacht tot het voldoende opgewarmd is.
3. Druk de knop op de afstandsbediening in om rook uit te stoten. Het toestel blijft rook uitstoten, zolang u de knop ingedrukt houdt.
4. Schakel het toestel uit na gebruik.



Gebruik het toestel nooit zonder voldoende rookvloeistof in het reservoir.



8. RGB-led (enkel HQSM10002)

Stel de RGB-kleuren in via de instelknoppen. De 3 W led kleurt de rook die uit het toestel komt.

9. Problemen en oplossingen

Het toestel schakelt niet in.

Controleer de voeding.

Controleer de zekering.

Het toestel stoot geen rook uit.

Controleer het vloeistofniveau.

Controleer de afstandsbediening.

De afstandsbediening werkt niet.

Kijk na of de afstandsbediening correct is aangesloten.

10. Reiniging en onderhoud

Voor het reinigen of onderhoud:

1. Ontkoppel het toestel van het lichtnet.
2. Laat het toestel afkoelen.

Reiniging

- Leeg het reservoir voordat u het toestel reinigt.
- Gebruik een glasreiniger en een zachte doek om de behuizing te reinigen.
- Reinig de externe lenzen om de 20 dagen met een glasreiniger en een zachte doek.
- Zorg ervoor dat alle onderdelen volledig droog zijn voordat u het toestel opnieuw aansluit.
- De frequentie van de reiniging hangt van de omgeving af (bijv. rook, stof, vocht).
- Dompel het toestel nooit onder in een vloeistof.

Onderhoud

- Alle schroeven moeten goed zijn aangespannen en mogen geen sporen van roest vertonen.
- De behuizing, de lenzen, de montagebeugels en de montageplaats (bijvoorbeeld plafond, ophanging of gebinte) mogen niet vervormd of aangepast worden; bv. geen extra gaten in montagebeugels boren, de aansluitingen niet verplaatsen ...
- Mechanisch bewegende delen mogen geen sporen van slijtage vertonen.
- De voedingskabels mogen niet beschadigd zijn. Laat het toestel onderhouden door een geschoolde technicus.
- Er zijn geen door de gebruiker vervangbare onderdelen in dit toestel, behalve de zekering en de lamp.
- Contacteer uw verdeler voor eventuele reserveonderdelen.

10.2 De zekering vervangen

1. Ontkoppel het toestel van het lichtnet.
2. Laat het toestel afkoelen.
3. Verwijder het afdekplaatje met een schroevendraaier.
4. Open de zekeringhouder.
5. Vervang door een geschikte zekering.
6. Plaats de zekeringhouder terug in het toestel en schakel de stroom weer in.

11. Technische specificaties

voeding	220-240 V~, 50/60 Hz
verbruik	600 W
opwarmtijd	3 min.
uitstoot	ca. 283 m ³ /min.
inhoud reservoir	0.5 L
vloeistofverbruik	60-80 ml/min.
IP-norm	IP20
kabellengte van de afstandsbediening	3.5 m
optioneel	
standaard rookvloeistof (5 L)	VDLSL5
high-density rookvloeistof (5 L)	VDLSLH5
professionele high-density rookvloeistof (5 L)	VDLSLHT5

HQSM10002

zekering	F4A
afmetingen	267 x 115 x 128 mm

HQSM10002

zekering	F5A
afmetingen	277 x 115 x 126 mm

Gebruik dit toestel enkel met originele accessoires. Velleman nv is niet aansprakelijk voor schade of kwetsuren bij (verkeerd) gebruik van dit toestel. Voor meer informatie over dit product en de laatste versie van deze handleiding, zie www.hqpower.eu. De informatie in deze handleiding kan te allen tijde worden gewijzigd zonder voorafgaande kennisgeving.

© AUTEURSRECHT

Velleman nv heeft het auteursrecht voor deze handleiding. Alle wereldwijde rechten voorbehouden. Het is niet toegestaan om deze handleiding of gedeelten ervan over te nemen, te kopiëren, te vertalen, te bewerken en op te slaan op een elektronisch medium zonder voorafgaande schriftelijke toestemming van de rechthebbende.

MODE D'EMPLOI

1. Introduction

Aux résidents de l'Union européenne

Informations environnementales importantes concernant ce produit



Ce symbole sur l'appareil ou l'emballage indique que l'élimination d'un appareil en fin de vie peut polluer l'environnement. Ne pas jeter un appareil électrique ou électronique (et des piles éventuelles) parmi les déchets municipaux non sujets au tri sélectif ; une déchetterie traitera l'appareil en question. Renvoyer l'appareil à votre fournisseur ou à un service de recyclage local.

Il convient de respecter la réglementation locale relative à la protection de l'environnement.

En cas de questions, contacter les autorités locales pour élimination.

Nous vous remercions de votre achat ! Lire attentivement le présent mode d'emploi avant la mise en service de l'appareil. Si l'appareil a été endommagé pendant le transport, ne pas l'installer et consulter votre revendeur.



2. Consignes de sécurité

	Être prudent lors de l'installation : toucher un câble sous tension peut causer des électrochocs mortels.
	Toujours déconnecter l'appareil s'il n'est pas utilisé et avant le nettoyage ou l'entretien. Tirer sur la fiche pour débrancher l'appareil ; non pas le câble.
	Utiliser à l'intérieur uniquement. Protéger l'appareil de la pluie, de l'humidité, d'éclaboussures et des projections d'eau. Ne jamais placer d'objets contenant du liquide sur ou près de l'appareil.
	Garder l'appareil hors de la portée des enfants et des personnes non autorisées.
	Attention : l'appareil chauffe pendant l'usage.
	Ne pas connecter cet appareil à un variateur.
	<ul style="list-style-type: none"> • Installer l'appareil à une distance minimale de 12 m de tout objet ou produit inflammable ou explosif. • Respecter une distance minimale de 3 m entre la sortie lumière de l'appareil et la surface illuminée.
	Il n'y a aucune pièce réparable par l'utilisateur dans l'appareil. Commander des pièces de rechange éventuelles chez votre revendeur.

- Cet appareil ressort à la classe de protection 1. L'appareil doit donc être mis à la terre. La connexion électrique doit être effectuée par un technicien qualifié.
- S'assurer que la tension réseau ne dépasse pas la tension mentionnée dans les spécifications à la fin de cette notice.
- Le câble d'alimentation ne peut pas être replissé ou endommagé. Demander à votre revendeur de le remplacer si nécessaire.
- Utiliser un câble de sécurité approprié pour fixer l'appareil (p. ex. VDLSC7N ou VDLSC8N).
- La température ambiante maximale s'élève à 45 °C. Ne pas utiliser l'appareil à des températures plus élevées.

3. Directives générales

Se référer à la **garantie de service et de qualité Velleman®** en fin de ce mode d'emploi.

	Protéger contre la poussière et les températures extrêmes. Veiller à ce que les fentes de ventilation ne soient pas bloquées. Laisser une distance de minimum 15 cm entre l'appareil et tout autre objet.
	Protéger l'appareil des chocs et de l'abus. Traiter l'appareil avec circonspection pendant l'opération.

- Se familiariser avec le fonctionnement de l'appareil avant de l'utiliser. Seules des personnes qualifiées sont autorisées à utiliser cet appareil. La plupart des dégâts sont causés par un usage non professionnel de l'appareil.
- Toute modification est interdite pour des raisons de sécurité. Les dommages occasionnés par des modifications par le client ne tombent pas sous la garantie.
- N'utiliser l'appareil qu'à sa fonction prévue. Tout autre usage peut causer des courts-circuits, des brûlures, des électrochocs, explosion de lampe, chute, etc. Un usage impropre annule d'office la garantie.
- La garantie ne se s'applique pas aux dommages survenus en négligeant certaines directives de ce mode d'emploi et votre revendeur déclinera toute responsabilité pour les problèmes et les défauts qui en résultent.
- Les LED et l'usure mécanique ne tombent pas sous la garantie.
- Confier l'installation et l'entretien à un technicien qualifié.
- Ne pas brancher immédiatement l'appareil après exposition à des variations de température. Afin d'éviter des dommages, attendre jusqu'à ce que l'appareil ait atteint la température ambiante.
- Cet appareil a été développé pour un usage professionnel dans des discothèques, des théâtres, etc.
- Utiliser une source d'alimentation appropriée (voir Spécifications techniques ci-dessous).
- La première mise en service peut s'accompagner d'une odeur particulière. C'est normal, la fumée ou l'odeur disparaîtra graduellement.
- Transporter l'appareil dans son emballage originel.
- Garder ce mode d'emploi pour toute référence ultérieure.

4. Caractéristiques

- machine à fumée de 600 W avec contrôleur filaire
- temps de chauffe rapide : ± 3 minutes
- réservoir amovible de 0.5 L
- jet de fumée puissant durant 15 secondes
- sans capteur de niveau de liquide

HQSM10001

- télécommande avec LED pour indiquer si l'appareil est prêt à l'emploi

HQSM10002

- les LED RVB de 3 W illuminent la sortie de fumée

5. Description

Se référer aux illustrations en page 2 de ce mode d'emploi.

1	entrée d'alimentation + porte-fusible
2	interrupteur on-off
3	télécommande
4	réservoir
5	poignée de transport

6	sortie de fumée
7	bouton de réglage LED rouge
8	bouton de réglage LED verte
9	bouton de réglage LED bleue
10	LED de 3 W

6. Installation

- Installer l'appareil uniquement sur une surface plate et horizontale. Ne pas incliner l'appareil.
- Installer l'appareil afin de pouvoir accéder facilement au câble d'alimentation.
- Installer l'appareil dans un endroit bien ventilé.
- La construction portante de l'appareil doit être capable de supporter 10 fois le poids de l'appareil pendant une heure, sans qu'une déformation de la construction en résulte.
- Éviter de se positionner en dessous de l'appareil pour l'enlever ou lors du montage ou du nettoyage. Un technicien qualifié doit réviser l'appareil avant la mise en service et ensuite une fois par an.
- Installer l'appareil à un endroit où il n'y a pas beaucoup de passage et inaccessible à des personnes non autorisées.
- Enlever tout matériau inflammable dans un rayon de 0.5 m autour de l'appareil.

7. Emploi

1. Remplir le réservoir avec du liquide à brouillard
2. Allumer l'appareil et patienter jusqu'à ce qu'il soit suffisamment chauffé.
3. Enfoncer le bouton sur la télécommande pour activer l'émission de fumée. L'appareil continue à émettre de fumée tant que le bouton est appuyé.
4. Éteindre l'appareil après utilisation.



Ne jamais utiliser l'appareil sans liquide fumigène.



8. LED RVB (HQSM10002 uniquement)

Régler les couleurs RVB à partir des boutons de réglage. La LED de 3 W illumine le nuage de fumée sortant de l'appareil.

9. Problèmes et solutions

L'appareil ne s'allume pas.

- Vérifier l'alimentation.
- Vérifier le fusible.

Aucune sortie de fumée.

- Vérifier le niveau du liquide fumigène.
- Vérifier la télécommande.

La télécommande ne fonctionne pas.

- S'assurer de la bonne connexion de la télécommande.

10. Nettoyage et entretien

Avant tout nettoyage ou entretien :

1. Débrancher le câble d'alimentation.
2. Laisser refroidir l'appareil.

Nettoyage

- Vider le réservoir avant le nettoyage.
- Utiliser un nettoyant à vitres normal et un chiffon doux pour nettoyer le boîtier.
- Nettoyer les lentilles externes avec un nettoyant à vitres et un chiffon doux au moins tous les 20 jours.
- Laisser bien sécher toutes les pièces avant de reconnecter l'appareil.
- La fréquence de nettoyage dépend de l'environnement d'installation (p. ex. fumée, résidus de brouillard, poussière, condensation).
- Ne jamais immerger l'appareil dans un liquide.

Entretien

- Serrer les vis et vérifier qu'elles ne rouillent pas.
- Ne pas déformer, modifier ou altérer le boîtier, les lentilles, les supports de montage et l'emplacement d'installation (par exemple des plafonds, constructions portantes) par exemple ne pas percer des trous additionnels dans un support, ne pas modifier l'emplacement des connexions ...
- Les parties mécaniques mobiles ne peuvent pas être usées.
- Les câbles d'alimentation ne peuvent pas être endommagés. Confier l'entretien à un technicien qualifié.
- Il n'y a aucune pièce réparable par l'utilisateur sauf le fusible et la lampe.
- Commander des pièces de rechange éventuelles chez votre revendeur.

10.2 Remplacer le fusible

1. Débrancher le câble d'alimentation.
2. Laisser refroidir l'appareil.
3. Retirer le capuchon à l'aide d'un tournevis à lame plate.
4. Ouvrir le porte-fusible.
5. Remplacer par un fusible approprié.
6. Réinsérer le porte-fusible, replacer le capuchon et rebrancher le câble d'alimentation.

11. Spécifications techniques

alimentation	220-240 V~, 50/60 Hz
consommation	600 W
temps de chauffe	3 min.
volume de sortie	ca. 283 m³/min.
capacité du réservoir	0.5 L
consommation de liquide	60-80 ml/min
norme IP	IP20
longueur du câble de la télécommande	3.5 m
optionnel	
liquide fumigène (5 L)	VDLSL5
liquide fumigène à haute densité (5 L)	VDLSLH5
liquide fumigène à haute densité professionnel (5 L)	VDLSLHT5

HQSM10001

fusible	F4A
dimensions	267 x 115 x 128 mm

HQSM10002

fusible	F5A
dimensions	277 x 115 x 126 mm

N'employer cet appareil qu'avec des accessoires d'origine. La SA Velleman ne peut, dans la mesure conforme au droit applicable être tenue responsable des dommages ou lésions (directs ou indirects) pouvant résulter de l'utilisation de cet appareil. Pour plus d'information concernant cet article et la dernière version de cette notice, visiter notre site web www.hqpower.eu. Toutes les informations présentées dans ce mode d'emploi peuvent être modifiées sans notification préalable.

© DROITS D'AUTEUR

SA Velleman est l'ayant droit des droits d'auteur de ce mode d'emploi. Tous droits mondiaux réservés. Toute reproduction, traduction, copie ou diffusion, intégrale ou partielle, du contenu de ce mode d'emploi par quelque procédé ou sur tout support électronique que ce soit est interdite sans l'accord préalable écrit de l'ayant droit.

MANUAL DEL USUARIO

1. Introducción

A los ciudadanos de la Unión Europea

Importantes informaciones sobre el medio ambiente concerniente a este producto



Este símbolo en este aparato o el embalaje indica que, si tira las muestras inservibles, podrían dañar el medio ambiente. No tire este aparato (ni las pilas, si las hubiera) en la basura doméstica; debe ir a una empresa especializada en reciclaje. Devuelva este aparato a su distribuidor o a la unidad de reciclaje local. Respete las leyes locales en relación con el medio ambiente.

Si tiene dudas, contacte con las autoridades locales para residuos.

¡Gracias por elegir HQPower™! Lea atentamente las instrucciones del manual antes de usar el aparato. Si ha sufrido algún daño en el transporte no lo instale y póngase en contacto con su distribuidor.



2. Instrucciones de seguridad

	Cuidado durante la instalación: puede sufrir una peligrosa descarga eléctrica al tocar un cable conectado a la red eléctrica.
	Desconecte siempre el aparato de la red eléctrica si no va a usarlo durante un largo período de tiempo y antes de su limpieza o mantenimiento. Tire siempre del enchufe para desconectar el cable de red, nunca del propio cable.
	Utilice el aparato sólo en interiores. No exponga este equipo a lluvia, humedad ni a ningún tipo de salpicadura o goteo. Nunca ponga un objeto con líquido en el aparato.
	Mantenga el aparato lejos del alcance de personas no capacitadas y niños.
	Cuidado: el aparato se calienta durante el uso.
	No conecte el aparato a un dimmer pack (regulador).
	<ul style="list-style-type: none"> • Instale el aparato a una distancia mínima de 12 m de cualquier objeto o producto inflamable o explosivo. • Respete una distancia de mín. 3 m entre la boquilla para la emisión de humo y cualquier superficie.
	El usuario no habrá de efectuar el mantenimiento de ninguna pieza. Contacte con su distribuidor si necesita piezas de recambio.

- Este aparato pertenece a la clase de protección 1. Por lo tanto, es esencial que el aparato esté puesto a tierra. La conexión eléctrica debe llevarla a cabo un técnico cualificado.
- Asegúrese de que la tensión de red no sea mayor que la tensión indicada en las especificaciones.
- No aplaste el cable de alimentación y protéjalo contra posibles daños. Si es necesario, pida a su distribuidor reemplazar el cable de alimentación.
- Fije el aparato con un cable de seguridad adecuado (p.ej. VDLSC7N o VDLSC8N).
- La temperatura ambiente máx. es 45 °C. No utilice el aparato a temperaturas más altas.

3. Normas generales

Véase la **Garantía de servicio y calidad Velleman®** al final de este manual del usuario.

	<p>No exponga este equipo a polvo ni temperaturas extremas. Asegúrese de que los orificios de ventilación no estén bloqueados. Deje una distancia de mín. 6" (± 15 cm) entre el aparato y cualquier otro objeto para asegurar una ventilación suficiente.</p>
	<p>Proteja el aparato contra choques y golpes. Evite usar excesiva fuerza durante el manejo.</p>

- Familiarícese con el funcionamiento del aparato antes de utilizarlo. Sólo personas cualificadas pueden manejar este aparato. La mayoría de los daños son causados por un uso inadecuado.
- Por razones de seguridad, las modificaciones no autorizadas del aparato están prohibidas. Los daños causados por modificaciones no autorizadas, no están cubiertos por la garantía.
- Utilice sólo el aparato para las aplicaciones descritas en este manual a fin de evitar p.ej. cortocircuitos, quemaduras, descargas eléctricas, etc. Su uso incorrecto anula la garantía completamente.
- Los daños causados por descuido de las instrucciones de seguridad de este manual invalidarán su garantía y su distribuidor no será responsable de ningún daño u otros problemas resultantes.
- El desgaste mecánico y los LEDs no están cubiertos por la garantía.
- La instalación y el mantenimiento deben ser realizados por un técnico cualificado.
- No conecte el aparato si ha estado expuesto a grandes cambios de temperatura. Espere hasta que el aparato llegue a la temperatura ambiente.
- Este aparato ha sido diseñado para uso profesional en una discoteca, un teatro, etc.
- Utilice una alimentación adecuada (véase Especificaciones)
- Puede producirse humo u olor durante la primera puesta en marcha. Es normal y el humo o el olor desaparecerá poco a poco.
- Transporte el aparato en su embalaje original.
- Guarde este manual del usuario para cuando necesite consultarlo.

4. Características

- máquina de humo (600 W) con controlador con cable
- rápido tiempo de calentamiento: ± 3 minutos ± 3 minutos
- depósito desmontable (0.5 l)
- potente emisión de humo durante 15 segundos
- sin sensor de nivel de líquido

HQSM10001

- mando a distancia con LED para indicar si el aparato está listo para su uso

HQSM10002

- el LED RGB de 3 W ilumina la salida de humo

5. Descripción

Véase las figuras en la página 2 de este manual del usuario.

1	entrada de alimentación + fusible
2	interruptor ON/OFF
3	mando a distancia
4	depósito
5	asa

6	boquilla para la emisión de humo
7	botón de ajuste para el LED rojo
8	botón de ajuste para el LED verde
9	botón de ajuste para el LED azul
10	LED de 3 W

6. Instalación

- Instale el aparato sólo en una superficie plana. No incline el aparato.
- Instale el aparato de forma que el cable de alimentación sea fácilmente accesible.
- Instale el aparato en un lugar bien aireado.
- El soporte donde irá el aparato, debe ser capaz de sostener 10 veces el peso de éste durante una hora, sin que se produzca una deformación de dicho soporte.
- Evite ponerse debajo del aparato durante el montaje, la limpieza, etc. Un técnico especializado debe revisar el aparato antes de la puesta en marcha. Después, debe revisarlo una vez al año.
- Instale el aparato fuera del alcance de personas no autorizadas y en un lugar con poca gente.
- Quite todo material inflamable en un radio de 0,5 m alrededor del aparato.

7. Funcionamiento

1. Eche el líquido de humo en el depósito.
2. Active el aparato y deje que se caliente.
3. Pulse el botón del mando a distancia para activar la emisión de humo. El aparato sigue emitiendo humo mientras pulse el botón.
4. Desactive el aparato después del uso.



Nunca utilice el aparato sin líquido de humo.



8. LEDs RGB (sólo HQSM10002)

Ajuste los colores RGB con los botones de ajuste. El LED de 3 W iluminará la nube de humo.

9. Solución de problemas

No hay corriente eléctrica.

- Compruebe la red eléctrica.
- Compruebe el fusible

La máquina no emite humo.

- Compruebe el nivel del líquido.
- Compruebe el mando a distancia.

El mando a distancia no funciona.

- Asegúrese de que el mando a distancia esté conectado correctamente.

10. Limpieza y mantenimiento

Antes de iniciar cualquier actividad de limpieza o mantenimiento:

1. Desconecte el aparato de la red eléctrica.
2. Deje que el aparato se enfríe.

Limpieza

- Vacíe el depósito antes de la limpieza.
- Utilice limpiacristales y un paño suave para limpiar la caja.
- Limpie las lentes externas con limpiacristales y un paño suave cada 20 años.
- Limpie siempre de que todas las partes están secas antes de volver a enchufar el aparato a la red eléctrica.
- La frecuencia de la limpieza depende del ambiente, en que se utilice el aparato (p.ej. humo, el uso de máquinas de humo, polvo, etc.)
- No sumerja el aparato en un líquido.

Mantenimiento

- Apriete bien las tuercas y los tornillos y verifique que no hay señales de oxidación.
- No modifique la caja, los soportes y las ópticas p.ej. no taladre agujeros adicionales en un soporte o no modifique las conexiones, etc.
- Las partes móviles no pueden mostrar ningún rastro de desgaste y deben estar bien equilibradas.
- No dañe los cables de alimentación. Contacte con un técnico especializado para instalar el aparato. El mantenimiento debe ser realizado por un técnico cualificado.
- El usuario no habrá de efectuar el mantenimiento de ninguna pieza salvo la lámpara.
- Contacte con su distribuidor si necesita piezas de recambio.

10.2 Reemplazar el fusible

1. Desconecte el aparato de la red eléctrica.
2. Deje que el aparato se enfríe.
3. Retire la tapa trasera con un destornillador con punta plana.
4. Abra el portafusibles.
5. Reemplace el fusible fundido por uno del mismo tipo.
6. Vuelva a introducir el portafusibles, ponga la tapa trasera y vuelva a enchufar el aparato.

11. Especificaciones

alimentación.....	220-240 V~, 50/60 Hz
consumo.....	600 W
tiempo de calentamiento.....	3 min.
salida	± 283 m ³ , 10000 ft ³ /min.
capacidad del depósito.....	0.5 l
consumo de líquido	60-80 ml/min.
grado de protección IP.....	IP20
longitud del cable del controlador.....	3.5 m
opciones	
líquido de humo estándar (5 l)	VDLSL5
líquido de humo de alta densidad (5 l)	VDLSLH5
líquido de humo de alta densidad profesional (5 l)	VDLSLHT5

HQSM10001

fusible	F4A
dimensiones.....	267 x 115 x 128 mm

HQSM10002

fusible	F5A
dimensiones.....	277 x 115 x 126 mm

Utilice este aparato sólo con los accesorios originales. Velleman NV no será responsable de daños ni lesiones causados por un uso (indebido) de este aparato. Para más información sobre este producto y la versión más reciente de este manual del usuario, visite nuestra página www.hqpower.eu. Se pueden modificar las especificaciones y el contenido de este manual sin previo aviso.

© DERECHOS DE AUTOR

Velleman NV dispone de los derechos de autor para este manual del usuario. Todos los derechos mundiales reservados. Está estrictamente prohibido reproducir, traducir, copiar, editar y guardar este manual del usuario o partes de ello sin el consentimiento previo por escrito del propietario del copyright.

BEDIENUNGSANLEITUNG

1. Einführung

An alle Einwohner der Europäischen Union

Wichtige Umweltinformationen über dieses Produkt



Dieses Symbol auf dem Produkt oder der Verpackung zeigt an, dass die Entsorgung dieses Produktes nach seinem Lebenszyklus der Umwelt Schaden zufügen kann. Entsorgen Sie die Einheit (oder verwendeten Batterien) nicht als unsortierter Hausmüll; die Einheit oder verwendeten Batterien müssen von einer spezialisierten Firma zwecks Recycling entsorgt werden. Diese Einheit muss an den Händler oder ein örtliches Recycling-Unternehmen retourniert werden. Respektieren Sie die örtlichen Umweltvorschriften.

Falls Zweifel bestehen, wenden Sie sich für Entsorgungsrichtlinien an Ihre örtliche Behörde.

Vielen Dank, dass Sie sich für HQPower™ entschieden haben! Lesen Sie diese Bedienungsanleitung vor Inbetriebnahme sorgfältig durch. Überprüfen Sie, ob Transportschäden vorliegen. Sollte dies der Fall sein, verwenden Sie das Gerät nicht und wenden Sie sich an Ihren Händler.



2. Sicherheitshinweise

	<p>Seien Sie während der Installation des Gerätes sehr vorsichtig: Das Berühren von unter Spannung stehenden Leitungen könnte zu lebensgefährlichen elektrischen Schlägen führen.</p>
	<p>Trennen Sie das Gerät bei Nichtbenutzung und vor jeder Reinigung vom Netz. Fassen Sie dazu den Netzstecker an der Grifffläche an und ziehen Sie nie an der Netzleitung.</p>
	<p>Das Gerät eignet sich nur für die Anwendung im Innenbereich. Schützen Sie das Gerät vor Regen und Feuchte. Setzen Sie das Gerät keiner Flüssigkeit wie z.B. Tropf- oder Spritzwasser, aus. Stellen Sie keine mit Flüssigkeit befüllten Gegenstände auf das Gerät.</p>
	<p>Halten Sie Kinder und Unbefugte vom Gerät fern.</p>
	<p>Achtung: Das Gerät wird während des Gebrauchs sehr heiß.</p>
	<p>Schließen Sie das Gerät nicht an einen Dimmer an.</p>
	<ul style="list-style-type: none"> Sorgen Sie für einen Abstand von min. 12 m zwischen dem Gerät und entflammaren und explosiven Gegenständen oder Stoffen. Beachten Sie eine minimale Entfernung von 3 m zwischen dem Mundstück und irgendeiner Oberfläche.
	<p>Es gibt keine zu wartenden Teile. Bestellen Sie eventuelle Ersatzteile bei Ihrem Fachhändler.</p>

- Der Aufbau des Gerätes entspricht der Schutzklasse 1. Gemäß den Vorschriften muss das Gerät geerdet sein. Der elektrische Anschluss darf nur von einer Fachkraft durchgeführt werden.
- Vergewissern Sie sich, dass die anzuschließende Netzspannung nicht höher ist als die Netzspannung beschrieben in dieser Bedienungsanleitung.
- Achten Sie darauf, dass die Netzleitung nicht gequetscht werden kann. Bei Beschädigungen soll eine Fachkraft das Kabel ersetzen.
- Sichern Sie die Montage mit einem geeigneten Sicherheitsfangseil (z.B. VDLSC7N oder VDLSC8N).
- Die max. Umgebungstemperatur ist 45 °C. Benutzen Sie das Gerät nicht bei höheren Temperaturen.

3. Allgemeine Richtlinien

Siehe **Velleman® Service- und Qualitätsgarantie** am Ende dieser Bedienungsanleitung.

	<p>Schützen Sie das Gerät vor Staub und vor extremen Temperaturen. Beachten Sie, dass die Lüftungsschlitze nicht blockiert werden. Beachten Sie eine minimale Entfernung von 6" (± 15 cm) zwischen dem Gerät und jedem anderen Gegenstand.</p>
	<p>Vermeiden Sie Erschütterungen. Wenden Sie bei der Bedienung keine Gewalt an.</p>

- Nehmen Sie das Gerät erst in Betrieb, nachdem Sie sich mit seinen Funktionen vertraut gemacht haben. Lassen Sie das Gerät nicht von Personen bedienen, die sich nicht mit dem Gerät auskennen. Meist ist die Beschädigung des Gerätes das Ergebnis von unfachmännischer Bedienung.
- Eigenmächtige Veränderungen sind aus Sicherheitsgründen verboten. Bei Schäden verursacht durch eigenmächtige Änderungen erlischt der Garantieanspruch.
- Verwenden Sie das Gerät nur für Anwendungen beschrieben in dieser Bedienungsanleitung. Jede andere Verwendung ist mit Gefahren wie Kurzschluss, Brandwunden, elektrischem Schlag usw. verbunden. Bei falscher Anwendung dieses Gerätes erlischt der Garantieanspruch.
- Bei Schäden, die durch Nichtbeachtung der Bedienungsanleitung verursacht werden, erlischt der Garantieanspruch. Für daraus resultierende Folgeschäden übernimmt der Hersteller keine Haftung.
- Die LEDs und mechanische Abnutzung fallen nicht unter die Garantie.
- Lassen Sie dieses Gerät von einem Fachmann installieren und warten.
- Das Gerät bei Temperaturschwankungen nicht sofort einschalten. Schützen Sie das Gerät vor Beschädigung, indem Sie es ausgeschaltet lassen bis es die Zimmertemperatur erreicht hat.
- Dieses Gerät wurde für den professionellen Einsatz auf Bühnen, in Discotheken, Theatern, usw. entworfen.
- Verwenden Sie eine geeignete Stromversorgung (siehe 'Technische Daten')
- Beim ersten Gebrauch könnte es Rauch oder einen spezifischen Geruch geben. Das ist normal und wird nach einiger Zeit allmählich verschwinden.
- Verwenden Sie die Originalverpackung, wenn das Gerät transportiert werden soll.
- Bewahren Sie diese Bedienungsanleitung für künftige Einsichtnahme auf.

4. Eigenschaften

- Nebelmaschine (600 W) mit Kabelfernbedienung
- schnelle Aufheizzeit: ± 3 Minuten
- herausnehmbarer Tank (0.5 l)
- starker Nebelausstoß während 15 Sekunden
- ohne Fluidsensor

HQSM10001

- Fernbedienung mit LED, die anzeigt wenn das Gerät betriebsbereit ist

HQSM10002

- die 3 W RGB-LED beleuchtet die Nebelaustrittsöffnung

5. Beschreibung

Siehe Abbildungen, Seite 2 dieser Bedienungsanleitung.

1	Stromversorgungseingang + Sicherung
2	EIN/AUS-Schalter
3	Fernbedienung
4	Tank
5	Tragegriff

6	Mundstück
7	Einstellknopf für die rote LED
8	Einstellknopf für die grüne LED
9	Einstellknopf für die blaue LED
10	3 W-LED

6. Installation

- Installieren und verwenden Sie das Gerät nur auf einer ebenen Oberfläche. Kippen Sie das Gerät nicht.
- Installieren Sie das Gerät so, dass Sie das Stromkabel einfach erreichen können.
- Stellen Sie das Gerät in einem gut gelüfteten Raum auf.
- Die Konstruktion muss während einer Stunde eine Punktlast von maximal 10 x dem Gewicht des Gerätes tragen können, ohne dass Verformung verursacht wird.
- Stehen Sie während der Montage, Entfernung oder Wartung nie direkt unter dem Gerät. Lassen Sie das Gerät jährlich und vor der Inbetriebnahme von einem Fachmann prüfen.
- Montieren Sie das Gerät an einem Ort, wo niemand es berühren kann und wo wenige Leute vorübergehen.
- Entfernen Sie alle entflammaren Materialien in einem Abstand von 0.5 m.

7. Anwendung

1. Füllen Sie den Tank mit Nebelfluid.
2. Schalten Sie die Nebelmaschine ein und lassen Sie diese aufwärmen.
3. Drücken Sie auf die Taste der Fernbedienung, um Nebel auszustößen Solange Sie die Taste gedrückt halten, bleibt das Gerät Nebel ausstoßen.
4. Schalten Sie das Gerät nach Gebrauch ab.



Benutzen Sie das Gerät niemals ohne Nebelfluid.



8. RGB-LEDs (nur HQSM10002)

Stellen Sie die RGB-Farben über die Einstellknöpfe ein. Die 3 W-LED leuchtet während des Nebelausstoßes.

9. Problemlösung

Es gibt keinen Strom.

- Überprüfen Sie das Netz.
- Überprüfen Sie die Sicherung.

Es gibt keinen Nebelausstoß.

- Überprüfen Sie den Flüssigkeitsstand.
- Überprüfen Sie die Fernbedienung.

Die Fernbedienung funktioniert nicht.

- Vergewissern Sie sich davon, dass die Fernbedienung korrekt angeschlossen ist.

10. Reinigung und Wartung

Vor dem Reinigen oder Warten:

1. Trennen Sie das Gerät vom Netz.
2. Lassen Sie das Gerät abkühlen.

Reinigung

- Entleeren Sie den Tank vor Reinigung.
- Verwenden Sie einen Glasreiniger und ein sanftes Tuch, um das Gehäuse zu reinigen.
- Reinigen Sie die externen Linsen alle 20 Tage mit Glasreiniger und ein sanftes Tuch.
- Beachten Sie, dass alle Teile trocken sind, bevor Sie das Gerät wieder mit dem Netz verbinden.
- Die Häufigkeit der Reinigung hängt von der Umgebung ab, in der das Gerät betrieben wird (z.B. Rauch, Einsatz von Nebelmaschine, Staub usw.)
- Tauchen Sie das Gerät nie in eine Flüssigkeit ein.

Wartung

- Alle verwendeten Schrauben müssen fest angespannt werden und dürfen keine Rostspuren zeigen.
- Das Gehäuse, die Linsen, die Montagebügel und der Montageort (z.B. Decke oder Gebinde) dürfen nicht angepasst werden, z.B. bohren Sie keine zusätzlichen Löcher in Montagebügeln, verändern Sie die Anschlüsse nicht usw.
- Mechanisch bewegende Teile dürfen keine Spuren von Abnutzung aufweisen.
- Sorgen Sie dafür, dass die Netzkabel nicht beschädigt sind. Lassen Sie das Gerät von einer Fachkraft warten.
- Außer der Lampe gibt es keine zu wartenden Teile.
- Bestellen Sie eventuelle Ersatzteile bei Ihrem Fachhändler.

10.2 Die Sicherung ersetzen

1. Trennen Sie das Gerät vom Netz.
2. Lassen Sie das Gerät abkühlen.
3. Entfernen Sie die Abdeckung (Rückseite) mit einem Schlitz-Schraubendreher.
4. Öffnen Sie den Sicherungshalter.
5. Ersetzen Sie die defekte Sicherung durch einen des gleichen Typs.
6. Legen Sie den Sicherungshalter wieder ein, befestigen Sie den Deckel und stecken Sie das Gerät in die Steckdose.

11. Technische Daten

Stromversorgung	220-240 V~, 50/60 Hz
Stromverbrauch.....	600 W
Aufheizzeit	3 min.
Ausstoß-Volumen	± 283 m ³ , 10000 ft ³ /min.
Tankinhalt.....	0.5 l
Fluidverbrauch.....	60-80 ml/min.
IP-Schutzart.....	IP20
Kabellänge der Fernbedienung.....	3.5 m
Optionen	
Standard-Nebelfluid (5 l).....	VDLSL5
Nebelfluid mit hoher Dichte (5 l)	VDLSLH5
professionelles Nebelfluid mit hoher Dichte (5 l).....	VDLSLHT5

HQSM10001

Sicherung	F4A
Abmessungen.....	267 x 115 x 128 mm

HQSM10002

Sicherung	F5A
Abmessungen.....	277 x 115 x 126 mm

Verwenden Sie dieses Gerät nur mit originellen Zubehörteilen. Velleman NV übernimmt keine Haftung für Schaden oder Verletzungen bei (falscher) Anwendung dieses Gerätes. Für mehr Informationen zu diesem Produkt und die neueste Version dieser Bedienungsanleitung, siehe www.hqpower.eu. Alle Änderungen ohne vorherige Ankündigung vorbehalten.

© URHEBERRECHT

Velleman NV besitzt das Urheberrecht für diese Bedienungsanleitung. Alle weltweiten Rechte vorbehalten. Ohne vorherige schriftliche Genehmigung des Urhebers ist es nicht gestattet, diese Bedienungsanleitung ganz oder in Teilen zu reproduzieren, zu kopieren, zu übersetzen, zu bearbeiten oder zu speichern.

INSTRUKCJA OBSŁUGI

1. Wstęp

Dotyczy mieszkańców Unii Europejskiej.

Ważne informacje dotyczące środowiska.



Niniejszy symbol umieszczony na urządzeniu bądź opakowaniu wskazuje, że utylizacja produktu może być szkodliwa dla środowiska. Nie należy wyrzucać urządzenia (lub baterii) do zbiorczego pojemnika na odpady komunalne, należy je przekazać specjalistycznej firmie zajmującej się recyklingiem. Niniejsze urządzenie należy zwrócić dystrybutorowi lub lokalnej firmie świadczącej usługi recyklingu. Przestrzegać lokalnych zasad dotyczących środowiska

W razie wątpliwości należy skontaktować się z lokalnym organem odpowiedzialnym za utylizację odpadów.

Dziękujemy za wybór produktu HQPower™! Prosimy o dokładne zapoznanie się z instrukcją obsługi przed użyciem urządzenia. Nie montować ani nie używać urządzenia, jeśli zostało uszkodzone podczas transportu - należy skontaktować się ze sprzedawcą.



2. Wskazówki bezpieczeństwa

	Podczas instalacji należy zachować szczególną ostrożność: dotykание przewodów pod napięciem może prowadzić do zagrażającego życiu porażenia prądem elektrycznym.
	Jeżeli urządzenie nie jest użytkowane, a także podczas serwisowania i konserwacji, należy odłączyć zasilanie sieciowe. Przewód zasilający należy trzymać tylko za wtyczkę.
	Indoor use only. Keep this device away from rain, moisture, splashing and dripping liquids. Never put objects filled with liquids on top of or close to the device.
	Chronić urządzenie przed dziećmi i nieupoważnionymi użytkownikami.
	Uwaga: urządzenie nagrzewa się podczas pracy.
	Nie podłączać urządzenia do ściemniacza.
	<ul style="list-style-type: none"> Zainstalować urządzenie w odległości min. 12 m od łatwopalnych i wybuchowych obiektów lub substancji. Należy zachować minimalną odległość 3 m między wylotem urządzenia a jakąkolwiek powierzchnią.
	W urządzeniu nie występują części, które mogą być serwisowane przez użytkownika. W sprawie serwisowania i/lub części zamiennych należy zwrócić się do autoryzowanego sprzedawcy.

- Urządzenie podlega klasie ochrony 1. Dlatego też konieczne jest uziemienie urządzenia. Połączenia elektryczne powinna wykonać wykwalifikowana osoba.
- Należy upewnić się, że napięcie nie przekracza wartości określonej w specyfikacjach w niniejszej instrukcji.
- Nie zaginać przewodu zasilającego i chronić przed uszkodzeniami. W razie konieczności wymianę kabla powinien przeprowadzać autoryzowany dystrybutor.
- Do naprawy urządzenia stosować odpowiednie kable bezpieczeństwa (np. VDLSC7N lub VDLSC8N).
- Maksymalna temperatura otoczenia wynosi 45 °C. Nie używać urządzenia w wyższych temperaturach.

3. Informacje ogólne

Proszę zapoznać się z informacjami w części **Usługi i gwarancja jakości Velleman®** na końcu niniejszej instrukcji.

	<p>Chronić urządzenie przed pyłem i zbyt wysoką temperaturą. Otwory wentylacyjne nie mogą być zablokowane. Aby zapewnić odpowiednią cyrkulację powietrza, należy pozostawić przynajmniej 15 cm wolnej przestrzeni przed otworami.</p>
	<p>Chronić urządzenie przed wstrząsami i użytkowaniem niezgodnym z przeznaczeniem. Podczas obsługi urządzenia unikać stosowania siły.</p>

- Przed rozpoczęciem pracy z urządzeniem należy zapoznać się z jego funkcjami. Nie należy pozwalać, aby urządzenie było obsługiwane przez niewykwalifikowane osoby. Większość usterek jest zazwyczaj skutkiem nieprofesjonalnego użytkownika urządzenia.
- Wprowadzanie zmian w urządzeniu jest zabronione ze względów bezpieczeństwa. Uszkodzenia spowodowane zmianami wprowadzonymi przez użytkownika nie podlegają gwarancji.
- Stosować urządzenie wyłącznie zgodnie z przeznaczeniem. Jakikolwiek inne zastosowania mogą prowadzić do zwarcia, oparzeń, porażenia prądem, wybuchu lampy, wypadku itd. Używanie urządzenia w niedozwolony sposób spowoduje unieważnienie gwarancji.
- Gwarancja nie obejmuje uszkodzeń spowodowanych nieprzebraniem niniejszej instrukcji, a sprzedawca nie ponosi odpowiedzialności za wyniki uszkodzenia ani problemy.
- Zużycie części mechanicznych oraz diody LED nie są objęte gwarancją.
- Jedynie wykwalifikowany pracownik powinien instalować oraz serwisować urządzenie.
- Nie włączać urządzenia tuż po tym, jak zostało narażone na zmiany temperatury. Chronić urządzenie przed uszkodzeniem, pozostawiając je wyłączone do momentu osiągnięcia temperatury pokojowej.
- Niniejsze urządzenie przeznaczone jest do profesjonalnego użytku na scenie, w dyskotekach, teatrach, itp.
- Używać odpowiedniego zasilacza (patrz specyfikacja techniczna poniżej).
- Przy pierwszym uruchomieniu urządzenia może pojawić się dym lub specyficzny zapach. Jest to typowe zjawisko, a dym lub zapach będą stopniowo zanikać.
- Podczas transportu należy stosować oryginalne opakowanie.
- Zachować niniejszą instrukcję na przyszłość.

4. Cechy

- wytwornica dymu 600 W ze stałym pilotem przewodowym
- krótki czas nagrzewania: ± 3 min.
- wymiowany zbiornik płynu 0,5 l
- mocny wyrzut dymu przez 15 sekund
- brak czujnika płynu

HQSM10001

- dioda LED na pilocie wskazuje, kiedy maszyna jest gotowa

HQSM10002

- dioda LED RGB 3 W oświetlająca wylot dymu

5. Przegląd

Patrz rysunki na stronie 2 niniejszej instrukcji.

1	wejście zasilania + oprawa bezpiecznika
2	przełącznik wł./wył.
3	pilot zdalnego sterowania
4	zbiornik płynu
5	rączka do przenoszenia

6	dysza wylotowa
7	pokręto regulacji czerwonej diody LED
8	pokręto regulacji zielonej diody LED
9	pokręto regulacji niebieskiej diody LED
10	dioda LED 3 W

6. Montaż

- Urządzenie może być montowane i używane wyłącznie na płaskiej, stabilnej powierzchni. Urządzenia nie należy przechylać.
- Zamontować urządzenie w miejscu, w którym kabel zasilania jest łatwo dostępny.
- Zamontować urządzenie w dobrze wentylowanym miejscu.
- Konstrukcja nośna musi utrzymać przez godzinę bez odształcania obciążenie 10 razy większe niż masa urządzenia.
- Podczas montażu, zdejmowania lub serwisowania nigdy nie stawać bezpośrednio pod urządzeniem. Raz do roku oraz przed przekazaniem do serwisu urządzenie powinien sprawdzić wykwalifikowany technik.
- Należy zamontować urządzenie w mało uczęszczanym miejscu oraz w taki sposób, aby było niedostępne dla nieupoważnionych użytkowników.
- Należy upewnić się, że w promieniu 0,5 m od urządzenia nie znajduje się materiał łatwopalny.

7. Obsługa

1. Upewnić się, że zbiornik jest napełniony płynem do wytwarzania dymu.
2. Włączyć urządzenie i poczekać aż wytwornica się nagrzej.
3. Nacisnąć przycisk na pilocie, aby uruchomić wyrzut dymu. Urządzenie będzie wytwarzać mgłę do momentu zwolnienia przycisku.
4. Wyłączyć urządzenie po użyciu.



Pod żadnym pozorem nie używać urządzenia bez płynu do wytwarzania dymu.



8. Diody LED RGB (tylko HQSM10002)

Dostroić kolory RGB za pośrednictwem odpowiednich pokręteł regulacyjnych. Dioda LED 3 W oświetla dym generowany przez wytwornicę.

9. Wykrywanie i usuwanie usterek

Brak zasilania.

- Sprawdzić sieć zasilającą.
- Sprawdzić bezpiecznik.

Nie następuje wyrzut dymu.

- Sprawdzić poziom płynu.
- Sprawdzić zdalne sterowanie.

Pilot zdalnego sterowania nie działa.

- Upewnić się, że pilot jest prawidłowo podłączony.

10. Czyszczenie i konserwacja

Przed rozpoczęciem jakichkolwiek prac związanych z czyszczeniem lub konserwacją:

1. Odłączyć przewód zasilający urządzenia od gniazdka.
2. Pozostawić urządzenie do ostygnięcia.

Czyszczenie

- Przed czyszczeniem upewnić się, że zbiornik jest pusty.
- Do wytarcia zewnętrznej obudowy użyć normalnego środka do czyszczenia szkła i miękkiej szmatki.
- Zewnętrzne elementy optyczne należy czyścić środkiem do mycia szkła i miękką szmatką co 20 dni.
- Przed ponownym podłączeniem urządzenia należy sprawdzić, czy wszystkie jego części są całkowicie suche.
- Częstotliwość czyszczenia zależy od warunków środowiskowych, w których urządzenie jest eksploatowane (tj. dym, mgła, pył, rosa).
- Nie zanurzać urządzenia w cieczach.

Konserwacja

- Należy upewnić się, że wszystkie śruby są dokręcone i bez śladów korozji.
- Obudowa, soczewki, wsporniki montażowe oraz miejsce instalacji (np. sufit, podwieszenie, belka kratowa) nie powinny być odkształcone, zmieniane lub poddawane modyfikacjom (np. przez wiercenie dodatkowych otworów we wspornikach montażowych, zmienianie położenia połączeń, itp.)
- Ruchome części mechaniczne nie mogą nosić śladów zużycia.
- Kable zasilające nie mogą być narażone na uszkodzenia. Konserwację urządzenia powinien przeprowadzić wykwalifikowany technik.
- W urządzeniu nie ma części podlegających konserwacji przez użytkownika, za wyjątkiem bezpiecznika i lampy.
- W sprawie serwisowania i/lub części zamiennych należy zwrócić się do autoryzowanego sprzedawcy.

10.2 Wymiana bezpiecznika

1. Odłączyć przewód zasilający urządzenia od gniazdka.
2. Pozostawić urządzenie do ostygnięcia.
3. Zdjąć tylną obudowę przy użyciu płaskiego śrubokręta.
4. Otworzyć oprawę bezpiecznika.
5. Wymienić na odpowiedni bezpiecznik.
6. Umieścić oprawę bezpiecznika z powrotem na miejscu, zamontować tylną obudowę i ponownie podłączyć zasilanie.

11. Specyfikacja techniczna

zasilanie	220-240 V~, 50/60 Hz
potrzeba mocy	600 W
czas nagrzewania	3 min.
wydajność	ok. 283 m ³ (10000 ft ³)/min.
pojemność zbiornika	0,5 l
zużycie płynu	60-80 ml/min.
klasa IP	IP20
długość kabla pilota	3,5 m
opcje	
standardowy płyn do wytwarzania dymu (5 l)VDLSL5	
płyn do wytwarzania dymu o dużej gęstości (5 l).....	VDLSLH5
profesjonalny płyn do wytwarzania dymu o dużej gęstości (5 l).....	VDLSLHT5

HQSM10001

bezpiecznik	F4A
wymiary	267 x 115 x 128 mm

HQSM10002

bezpiecznik	F5A
wymiary	277 x 115 x 126 mm

Należy używać wyłącznie oryginalnych akcesoriów. Firma Velleman nv nie ponosi odpowiedzialności za uszkodzenia lub urazy wynikające z (niewłaściwego) korzystania z niniejszego urządzenia. Aby uzyskać więcej informacji dotyczących tego produktu i najnowsza wersja tej instrukcji, odwiedź naszą stronę internetową www.hqpower.eu. Informacje zawarte w niniejszej instrukcji obsługi mogą ulec zmianie bez wcześniejszego powiadomienia.

© INFORMACJA O PRAWACH AUTORSKICH

Właścicielem praw autorskich do niniejszej instrukcji jest firma Velleman nv. Wszelkie prawa są zastrzeżone na całym świecie. Żadna część niniejszej instrukcji nie może być kopiowana, powielana, tłumaczona ani przenoszona na jakikolwiek nośnik elektroniczny (lub w inny sposób) bez wcześniejszej pisemnej zgody właściciela praw autorskich.