



Instrucciones de uso

CALIENTACAMAS

ES CALIENTACAMAS

página

1

TYPE Q9801 Q9803
Q9802 Q9804

IMETEC

GUÍA ILUSTRATIVA

ES

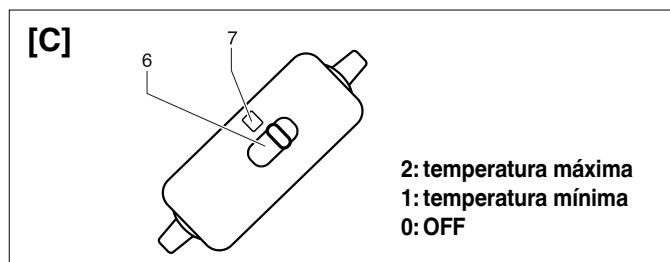
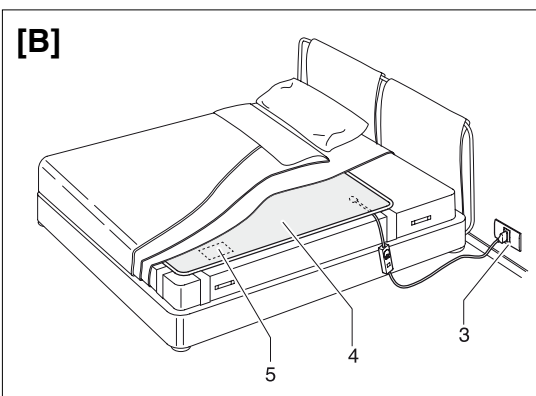
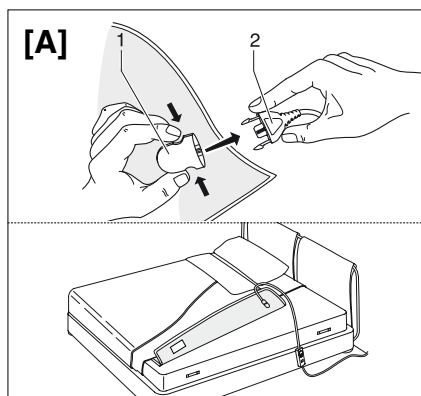

DESCRIPCIÓN DEL APARATO

1. Conector del calentacamas
2. Conector de la unidad de control
3. Toma de corriente
4. Calentacamas
5. Etiqueta
6. Selector de temperatura
7. Led de temperatura

DATOS TÉCNICOS

TYPE Q9801
220-230 V 50/60 Hz 50-55 W

TYPE Q9802
220-230 V 50/60 Hz 50-55 W

TYPE Q9803
220-230 V 50/60 Hz 2x50-55 W













TYPE Q9804
220-230 V 50/60 Hz 2x50-55 W

Estimado cliente, le agradecemos que haya elegido nuestro producto. Estamos convencidos de que valorará su calidad y fiabilidad ya que ha sido diseñado y fabricado teniendo como prioridad la satisfacción del cliente. Este manual de instrucciones se ajusta a la norma europea EN 82079.

ÍNDICE

Guía ilustrativa	página 1
Descripción del aparato	página 1
Datos técnicos	página 1
Leyenda de los símbolos	página 2
Instrucciones importantes	página 3
Uso	página 6
Limpieza y mantenimiento	página 7
Conservación del calentacamas	página 9
Problemas y soluciones	página 9
Eliminación	página 9
Asistencia y garantía	página 10

LEYENDA DE LOS SÍMBOLOS

 <i>Aparato de clase II</i>	 <i>Prohibición</i>
 <i>Leer las instrucciones</i>	 <i>Información</i>
 <i>Precaución/Advertencia/Peligro</i>	 <i>NO deben utilizarlo niños muy pequeños (0-3 años)</i>
 <i>No lo utilice doblado o arrugado</i>	 <i>No introducir alfileres</i>
 <i>Lávelo a una temperatura máxima de 30 °C con un programa para prendas delicadas</i>	 <i>No usar lejía</i>
 <i>Séquelo en una secadora, a temperatura moderada</i>	 <i>No limpiar en seco</i>
 <i>No planchar</i>	

INSTRUCCIONES IMPORTANTES. CONSERVE PARA USOS FUTUROS.



¡ADVERTENCIA! Instrucciones y advertencias para un uso seguro del aparato.



Antes de utilizar este aparato, lea atentamente las instrucciones de uso, especialmente las observaciones y advertencias de seguridad, que se deben respetar. Guarde este manual junto con su guía ilustrativa para consultas futuras. Si el aparato se cediera a otro usuario, asegúrese de entregarlo también junto con esta documentación.

ⓘ NOTA: en caso de que alguna parte de este manual sea difícil de entender o surja alguna duda, póngase en contacto con la empresa a través de la dirección indicada en la última página antes de utilizar el aparato.

ⓘ NOTA: las personas con visión reducida pueden consultar la versión digital de estas instrucciones de uso en el sitio www.tenactagroup.com

- Al retirar el aparato de su envoltorio, asegúrese de que esté entero y completo, tal como se muestra en la guía ilustrativa y que no presenta ningún daño visible. Si tiene dudas, no utilice el aparato y póngase en contacto con el servicio de asistencia autorizado.



¡ADVERTENCIA! Riesgo de asfixia.

No deje que los niños jueguen con el embalaje. Mantenga la bolsa de plástico fuera del alcance de los niños.

- Este aparato debe utilizarse únicamente para el fin para el que fue diseñado, es decir, como manta interior para calentar camas para uso doméstico. Cualquier otro uso se considera no conforme con el uso previsto y por lo tanto peligroso.
- Antes de conectar el aparato a la red eléctrica, asegúrese de que el voltaje y la frecuencia indicados en los datos técnicos del aparato se correspondan con los de la red eléctrica. El valor nominal se encuentra en el aparato o en la unidad de alimentación, si la hay (consulte la guía ilustrativa).
- Este aparato puede funcionar de forma automática a una frecuencia de 50 Hz o 60 Hz.
- Este aparato solo debe utilizarse con los tipos de unidad de control desmontable que están marcados en el mismo.



Los niños menores de tres años no deben utilizar este aparato debido a su incapacidad para reaccionar al sobrecalentamiento.

- Este aparato puede ser utilizado por niños mayores de 3 años y menores de 8 años bajo supervisión y con el control siempre ajustado a la temperatura mínima.
- Este aparato puede ser utilizado por niños a partir de 8 años de edad y personas con discapacidades físicas, sensoriales o mentales o con falta de experiencia y conocimientos, siempre y cuando se encuentren bajo la supervisión de un adulto o hayan recibido las instrucciones pertinentes sobre el uso seguro del aparato y entiendan los riesgos implícitos. Los niños no deben utilizar el aparato como juego. Los niños sin supervisión no deben llevar a cabo tareas de limpieza y mantenimiento.
- Este aparato no debe ser utilizado por personas insensibles al calor y por aquellas que no puedan reaccionar al calor excesivo.
- El cable y la unidad de pueden provocar riesgos de enredos, estrangulamiento y tropiezos si no están colocados correctamente. El usuario debe asegurarse de que los cables eléctricos estén colocados de forma segura y correcta.
- Desenchufe el aparato de la alimentación eléctrica antes de llevar a cabo operaciones de limpieza o mantenimiento, o si no va a utilizarlo.
- Examine el aparato con frecuencia en busca de signos de desgaste o de daños. Si existen tales signos, o el aparato se ha utilizado incorrectamente, o no funciona, póngase en contacto con un centro de servicio técnico autorizado antes de volver a encenderlo.
- Si el cable de alimentación está dañado, lleve todo el aparato a un centro de servicio técnico autorizado para la sustitución de la unidad de control, a fin de evitar cualquier tipo de riesgo.
- Si el aparato se utiliza en una cama ajustable, compruebe que la manta y el cable no queden atrapados o atascados, por ejemplo en las bisagras.
- Este aparato no está destinado para uso médico en hospitales.
-  NO lo utilice si se moja.



NO UTILICE DOBLADO O ARRUGADO.



NO INSERTE CLAVOS NI AGUJAS.

- Cuando guarde el aparato, déjelo enfriar antes de plegarlo.



¡ADVERTENCIA! NO arrugue el aparato colocando artículos encima de él durante el almacenamiento.



¡ADVERTENCIA! Para usar, limpiar y almacenar el aparato, así como para realizar tareas de mantenimiento, siga las instrucciones especificadas en cada capítulo correspondiente.

- Las personas con un marcapasos no deben utilizar este aparato cuando están en la cama: puede utilizarse para precalentar la cama, pero debe apagarse y desconectarse de la fuente de alimentación antes de acostarse.
- NO utilice el aparato con las manos ni con los pies húmedos.
- NO tire del cable de alimentación ni del propio aparato para desconectar el enchufe de la toma de corriente.
- NO tire ni levante el aparato por el cable de alimentación.
- NO exponga el aparato a la humedad, a los agentes atmosféricos (lluvia, sol, etc.) ni a temperaturas extremas.
- En caso de avería o problemas de funcionamiento del aparato, apáguelo y no lo manipule. Si es necesario repararlo, diríjase únicamente a un centro de asistencia técnica autorizado.
- NO use este aparato para calentar animales.
- NO se debe utilizar para arropar.
- Para obtener más información sobre las características del aparato, consulte el embalaje exterior.

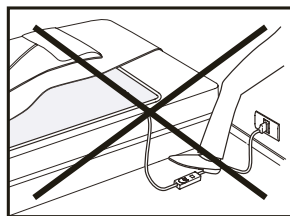

Evite pisar el cable y comando.

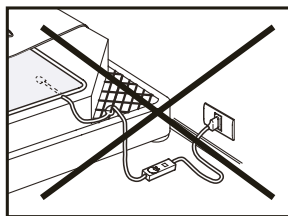

Asegúrese de que el cable no quede atrapado ni se arrugue, por ejemplo entre el marco de la cama y el colchón.

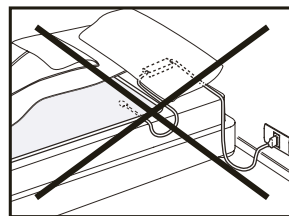

NO DEBE colocar el comando bajo la almohada ni bajo las sábanas cuando esté en uso.

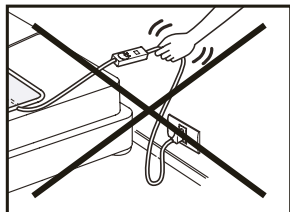

NO DEBE levantar ni tomar el product tirando de su cable de alimentación.

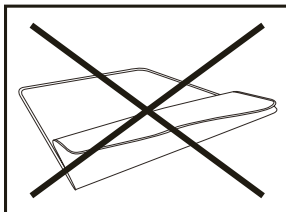

NO DEBE USAR EL PRODUCTO DOBLADO NI ARRUGADO.

USO

COLOCACIÓN DEL CALIENTACAMAS



¡ADVERTENCIA! La manta eléctrica solo debe colocarse entre el colchón y la sábana plana y no encima de las personas en la cama.

IMPORTANTE: El calentacamas solo funciona de forma eficaz si se coloca dentro de la cama y se cubre con una sábana, colcha o edredón.

- Extienda el calentacamas (4), empezando desde abajo, colocándolo directamente encima del colchón, con el lado con el conector (1) orientado hacia el colchón.
- Asegúrese de afirmar bien el calentacamas al colchón con los elásticos que trae.
- Asegúrese de que el calentacamas esté bien estirado.
- Prepare la cama estirando la funda del colchón y/o la sábana bajera encima del calentacamas. Después, extienda como lo hace habitualmente la segunda sábana y la colcha o el edredón.

CONEXIÓN DEL DISPOSITIVO DE CONTROL

- Inserte el conector del dispositivo de control (2) en el conector del calentacamas (1) para unir ambos.
- Para el modelo de cama doble, repita este procedimiento también para el segundo dispositivo de control.
- Coloque el cable del dispositivo de control en el suelo, junto a la cama. No aplaste el cable del dispositivo de control entre el colchón y el bastidor de la cama.

ENCENDIDO Y SELECCIÓN DE LA TEMPERATURA ADECUADA

El dispositivo de control puede ajustarse a los siguientes niveles de temperatura:

2: temperatura máxima

1: temperatura mínima

0: OFF

- Introduzca el enchufe del cable del dispositivo de control en la toma de corriente (3).
- Para calentar la cama, encienda el calentacamas ajustando el selector de temperatura (6) en la posición 2 (temperatura máxima) y cubra la cama con la sábana y la manta o edredón.
- El LED de temperatura (7) se enciende, iluminando el nivel de temperatura seleccionado.

IMPORTANTE: el tiempo necesario para que el calentacamas se caliente dependerá de la temperatura ambiente. La temperatura del calentacamas debe ser evaluada tumbándose sobre la cama en lugar de sólo sentirla con la mano.

USO CONTINUO O DURANTE LA NOCHE



Para el uso continuo o durante la noche del aparato, ajuste el dispositivo de control únicamente en los niveles de temperatura 1.



⊘ NO se meta en la cama cuando el dispositivo de control esté a una temperatura superior a la recomendada para uso continuo.

Si el aparato está en reposo con los controles ajustados a una temperatura más alta, el usuario puede sufrir quemaduras en la piel o golpes de calor.



¡ADVERTENCIA! ⊘ NO coloque la unidad de control debajo de la almohada o debajo de las sábanas cuando esté en uso.

APAGADO APAGADO Y DESCONEXIÓN

Poner el selector de temperatura (6) en la posición 'O' para desconectar el calentacamas y sacar el enchufe de la toma (3).

LIMPIEZA Y MANTENIMIENTO

El calentacamas se puede lavar. Para lavarlo correctamente, consulte la etiqueta con los símbolos de lavado.



¡ADVERTENCIA! Desconecte siempre el aparato de la red eléctrica y desconecte el conector del dispositivo de control del calentacamas antes de limpiar o realizar tareas de mantenimiento.

ANTES DEL LAVADO

- Desconecte el enchufe del cable del dispositivo de control de la toma de corriente (3).
- Presione las palancas de agarre situadas a los lados del conector del dispositivo de control (2) para separarlas del conector del calentacamas (1).



LAVADO A MÁQUINA

- El calentacamas puede lavarse en la lavadora a una temperatura máxima de 30°C con un programa delicado.
- Use exclusivamente el programa delicado para el centrifugado. NO efectúe un ciclo de centrifugado adicional.



SECAR EN LA SECADORA

- El calentacamas se puede secar en una secadora, utilizando un ciclo delicado, pero luego se debe tender al aire libre para que se seque completamente.
- Secar el calentacamas en una secadora, a temperatura moderada.
- Al final del ciclo de secado, retire el calentacamas de la secadora y extiéndalo, devolviéndolo su forma y tamaño originales.
- Deje el calentacamas extendido sobre un tendal para que se seque completamente.

SECADO AL AIRE LIBRE

- El calentacamas debe ser estirado hasta su tamaño original durante el proceso de secado. Esto se hace mejor en húmedo, trabajando de lado a lado, estirando una pieza a la vez. Es posible que sea necesario repetir este procedimiento varias veces hasta que esté completamente seco.
- Utilice el calentacamas sólo cuando esté completamente seco.



¡ADVERTENCIA! Examine el aparato contra la luz para asegurarse de que los cables no estén doblados o retorcidos.

-  No planchar el calentacamas.



¡ADVERTENCIA! Si el aparato no recupera su tamaño original o si surgen problemas con los cables internos, póngase en contacto con un centro de servicio autorizado para una comprobación de seguridad.



¡ADVERTENCIA! Seque el aparato en posición plana y sin utilizar clavijas para no dañarlo. Déjela secar, sobre un tendal, no a la luz directa del sol.

CONSERVACIÓN DEL CALIENTACAMAS

Cuando no esté en uso, guárdelo de la siguiente manera:

- si el calentacamas ha sido lavado, espere hasta que esté completamente seco;
- pliéguelo como una manta normal;
- para un mejor almacenamiento, se aconseja colocar el calentacamas en el embalaje en el que se encontraba en el momento de la compra;
- cuando guarde el aparato, déjelo enfriar antes de plegarlo;
- guarde el calentacamas en un lugar seco.

El tejido puede volverse amarillo con el tiempo. Esto no produce absolutamente ningún efecto en la seguridad y/o en la eficiencia del producto.

Examine con frecuencia el aparato y su cable de alimentación para detectar signos de desgaste o daños.

PROBLEMAS Y SOLUCIONES

En este capítulo se detallan los problemas más frecuentes vinculados al uso del aparato. Si no puede resolver los problemas con la información que se brinda a continuación, póngase en contacto con el centro de asistencia autorizado.

Problema	Solución
Durante el uso se advierte una sensación de hormigueo.	Desconecte el enchufe de la toma de corriente y vuélvalo a conectar invirtiendo la polaridad. Marque el lado de conexión para los usos futuros.
El producto se ha usado incorrectamente o se ha estropeado.	El calentacamas lo debe controlar sólo un centro de asistencia técnica autorizado para prevenir cualquier riesgo.
El cable de alimentación o cualquier otro cable interno está estropeado.	
El mando está estropeado.	
Hay boquetes o rotos en el tejido	

ELIMINACIÓN



El embalaje del aparato está hecho de materiales reciclables. Eliminación del embalaje de acuerdo con las normas de protección ambiental.

De conformidad con la Directiva 2012/19/UE sobre residuos de aparatos eléctricos y electrónicos



(RAEE), el símbolo del contenedor tachado presente en el aparato o en su embalaje indica que el aparato debe eliminarse por separado del resto de residuos al final de su vida útil.

El usuario, por tanto, deberá entregar el aparato en un centro autorizado de recogida selectiva de equipos eléctricos y electrónicos al final de su vida útil. Como alternativa a la gestión autónoma, se le puede entregar al vendedor el aparato que se desea eliminar, al comprar un aparato de tipo equivalente. El usuario puede entregar productos electrónicos de menos de 25 cm a minoristas de productos electrónicos con un área de venta de al menos 400 m² de forma gratuita y sin obligación de compra. La clasificación adecuada de los residuos antes de enviar el equipo que ya no se utiliza para reciclar, procesar y desechar de una manera respetuosa con el medio ambiente contribuye a evitar impactos negativos en el medio ambiente y en la salud, y promueve la reutilización o el reciclaje del material del equipo.

ASISTENCIA Y GARANTÍA

El aparato tiene una garantía de dos años desde la fecha de entrega. El período de garantía comienza a partir de la fecha indicada en el recibo/factura (si es claramente legible), a menos que el comprador pueda demostrar que fue entregado en una fecha posterior. En caso de que existiera un defecto del producto con anterioridad a la fecha de entrega, se garantiza la reparación o la sustitución sin gastos, a no ser que una de las dos soluciones resulte desproporcionada con respecto de la otra. El comprador debe informar a un servicio de asistencia autorizado de la falta de conformidad en un plazo de dos meses desde el descubrimiento del defecto.

La garantía no cubre todas las piezas que resulten defectuosas por:

- a. daños de transporte o caídas accidentales,
- b. instalación errónea o instalación eléctrica inadecuada,
- c. reparaciones o modificaciones realizadas por personal no autorizado,
- d. mantenimiento y limpieza incorrectos o no realizados,
- e. productos y/o componentes de productos sujetos a desgaste y/o consumibles, incluida la disminución del tiempo de uso de las baterías (si están presentes) debido al uso o al paso del tiempo;
- f. incumplimiento de las instrucciones de funcionamiento del aparato, negligencia o descuido durante el uso;
- g. cable excesivamente torcido y/o doblado;
- h. cable arrancado o roto;
- i. panel calefactor doblado durante el uso, arrugado y/o roto;
- j. lavado incorrecto (por ejemplo, centrifugado, estrujado, con el dispositivo de control activado, etc.);
- k. marcas obvias de quemaduras de fuentes externas (cigarrillos, etc.),
- l. se ha doblado sobre sí mismo.

La lista anterior solo se proporciona a modo de ejemplo y no está completa, ya que esta garantía no cubre circunstancias que no puedan atribuirse a defectos de fabricación del aparato. La garantía también queda excluida en caso de uso incorrecto del aparato y en caso de uso profesional. El fabricante rechaza toda responsabilidad por cualquier daño que directa o indirectamente se pueda causar a personas, propiedades o mascotas como resultado del incumplimiento de todas las instrucciones proporcionadas en el «Manual de instrucciones y advertencias» con respecto a la instalación, uso y mantenimiento del aparato. Esto no se aplica a las acciones contractuales de garantía del vendedor.

Modo de asistencia

La reparación del aparato debe realizarse en un centro de asistencia técnica autorizado. Si se encuentra en garantía, el aparato defectuoso debe enviarse al Centro de Asistencia junto con el comprobante de compra en el que figure la fecha de compra o de entrega.

IMETEC

www.imetec.com

Tenacta Group S.p.A. Via Piemonte 5/11 24052 Azzano S. P. (BG) ITALY
Mar del Sur Spa Avda. IV Centenario 776, Las Condes Santiago CHILE
+56 2 23870800 www.mardelsur.cl

M1004161
030822