

Manual de Instrucciones

Manual de Instruções

Banco Plástico de Transferencia para Tina

Banco de transferência de plástico para
banheira





Modelo: CA3601L

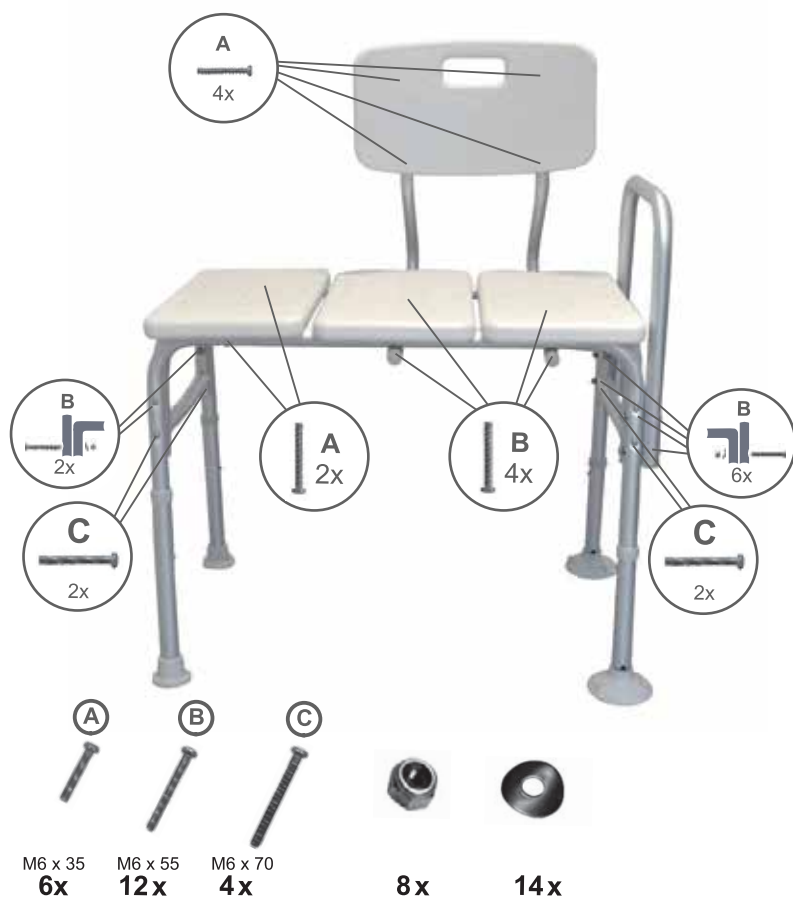

CONTENIDO / CONTEÚDO



1	2	3	4	5	6	7
x2	x2	x1	x1	x2	x2	x1

8	9	10	11
 (L)	 (R)		
x1	x1	x3	x1

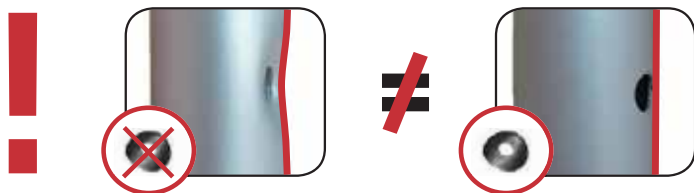
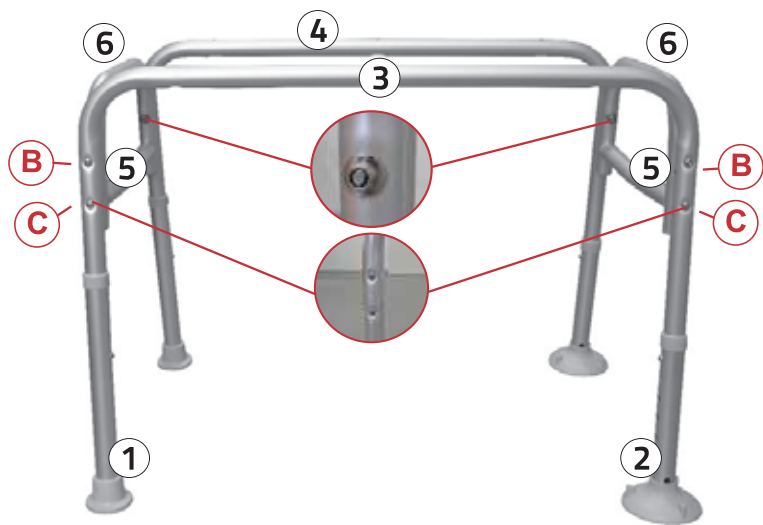

CONSTRUCCIÓN / CONSTRUÇÃO

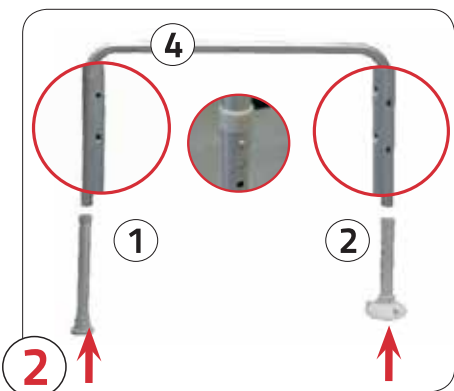
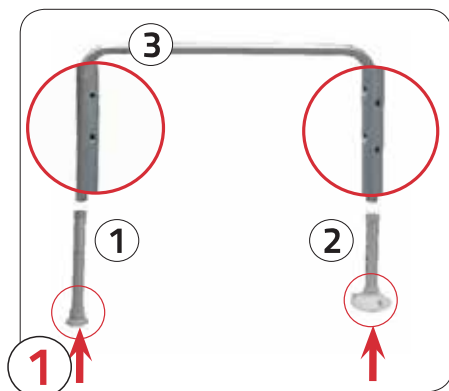

A



B

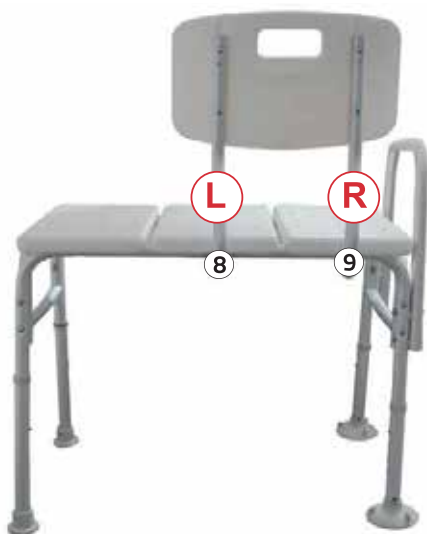

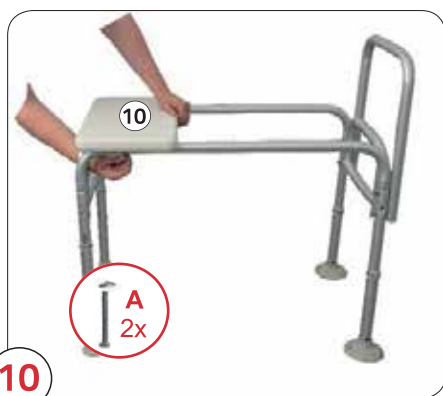
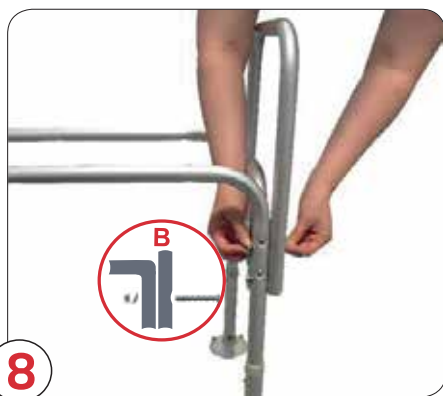
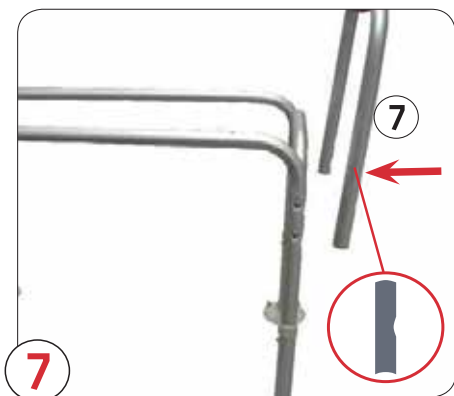

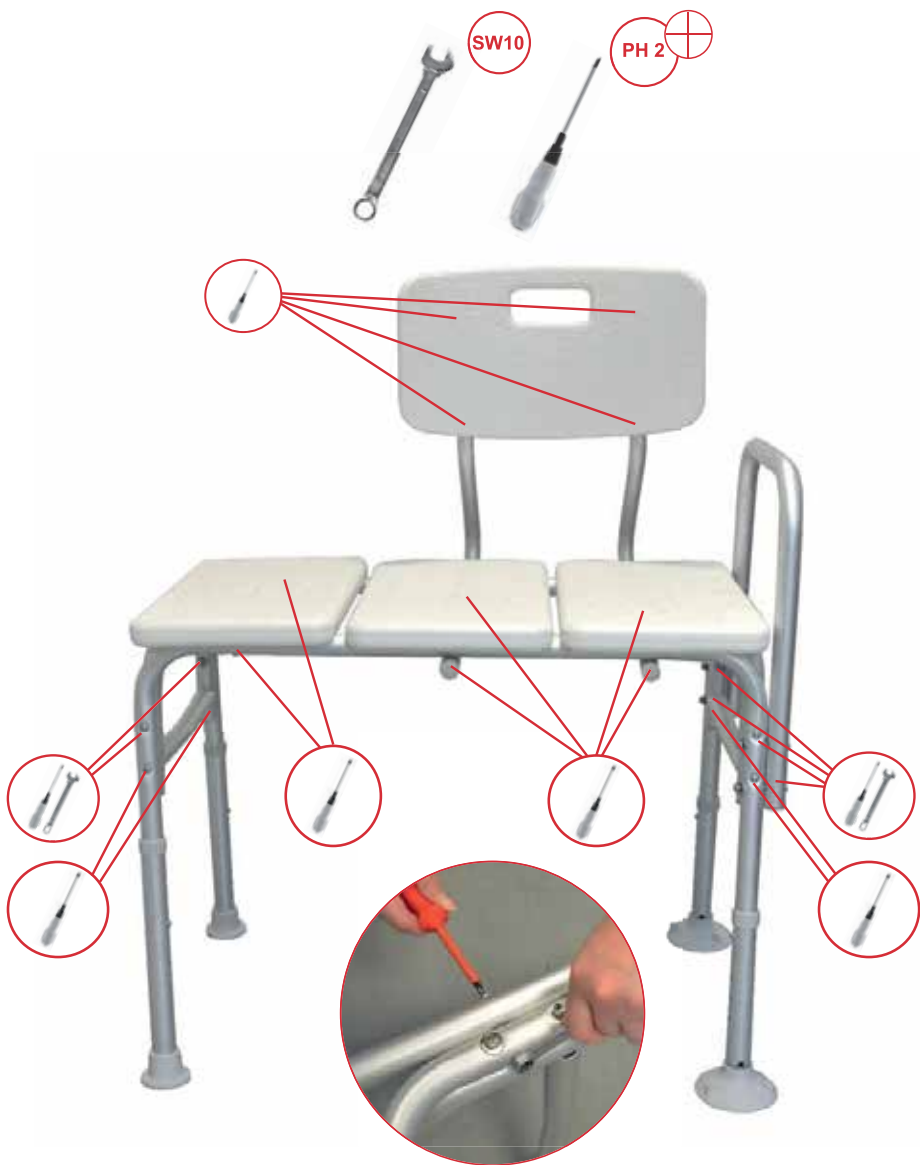

INSTRUCCIONES – BANCO PLÁSTICO DE TRANSFERENCIA PARA TINA

Estimado cliente,
gracias por escoger nuestro producto. Lea atentamente las instrucciones de seguridad antes de usar!

INSTRUCCIONES DE SEGURIDAD

- Use este producto solo en un piso firme y nivelado.
- NO SE PARE en la silla de transferencia.
- Capacidad máxima: 150 kg
- Verifique siempre que todas las patas de la silla estén a la misma altura.

El fabricante no se responsabiliza por daños causados por un uso inapropiado del producto.

INSTRUÇÕES – BANCO DE TRANSFERÊNCIA DE PLÁSTICO PARA BANHEIRA

Prezado cliente,
Obrigado por escolher o nosso produto. Leia atentamente as instruções de segurança antes de usar o seu produto!

INSTRUÇÕES DE SEGURANÇA

- Use este produto apenas em um piso firme e nivelado.
- NÃO SUBA na banqueta para banho.
- Capacidade máxima: 150 kg
- Sempre verifique que todos os pés da banqueta estejam na mesma altura.

O fabricante não se responsabiliza por danos causados por um uso inapropriado do produto.





CONDICIONES DE GARANTÍA/ CONDIÇÕES DE GARANTIA

BANCO PLÁSTICO DE TRANSFERENCIA PARA TINA/ BANCO DE TRANSFERÊNCIA DE PLÁSTICO PARA BANHEIRA

3 AÑOS DE GARANTÍA

El proveedor garantiza el producto por el plazo de 3 años a partir de la fecha de compra, de acuerdo a las condiciones de garantía. El proveedor se compromete, dentro del plazo de garantía, a reemplazar o reparar, libre de costo, cualquier componente que por defectos de fabricación haya originado, a su juicio, fallas en el funcionamiento del producto, cubierto por la presente póliza. El plazo no será renovado o prorrogado, debido a reparaciones realizadas dentro de la garantía.

CONDICIONES DE LA GARANTÍA

El proveedor se responsabiliza a entregar el producto en perfectas condiciones de funcionamiento, de las partes reparadas en garantía, sin que ello obligue al proveedor a reemplazarlo por uno nuevo.

SE PERDERÁ EL DERECHO DE GARANTÍA EN CASO DE:

- Defectos causados por el transporte.
- Casos fortuitos ajenos a nuestra responsabilidad.
- Presentar golpes o quebraduras en el producto o en sus partes.
- Accesorios o partes faltantes quebradas o deterioradas durante el uso.
- Daños causados por mal uso o lo contrario a lo indicado en este manual de instrucciones.
- Exposición a agentes químicos corrosivos, abrasivos, etc.
- Desgaste normal por efectos de uso.
- Garantía vencida.
- Mal manejo o uso abusivo del producto.

Para hacer efectiva esta garantía, sírvase presentar el producto en la tienda donde adquirió el producto junto al documento de compra (Boleta o Factura)

3 ANOS DE GARANTIA

O fabricante garante esse produto pelo prazo de 3 anos a partir da data de compra, de acordo com as condições de garantia. O fabricante se compromete dentro do prazo de garantia, a substituir ou reparar, gratuitamente, qualquer componente que, por defeito de fabricação, tenha originado problemas de funcionamento do produto coberto pelos presentes termos. O prazo não será renovado ou prorrogado no caso de reparos realizados dentro do período de garantia.

CONDIÇÕES DE GARANTIA

O fabricante se responsabiliza a entregar o produto em perfeitas condições de uso dos itens reparados em garantia, sem estar obrigado a substituí-lo por um produto novo.

A GARANTIA NÃO É APLICÁVEL EM CASO DE:

- Defeitos causados pelo transporte.
- Eventos alheios à nossa responsabilidade.
- Apresentar sinais de choque ou danos no produto ou suas partes.
- Acessórios ou partes faltantes, quebradas ou deterioradas durante o uso.
- Uso por técnico não autorizado.
- Danos causados por mau uso ou por descumprimento das instruções de uso.
- Exposição a agentes químicos, corrosivos ou abrasivos.
- Desgaste por uso normal.
- Garantia vencida.
- Uso indevido do produto.

Para que a garantia seja efetiva, dirija-se à loja Sodimac onde o produto foi adquirido com a nota fiscal de compra.

Por cualquier reclamo o desperfecto diríjase a la tienda Sodimac donde adquirió el producto junto con su comprobante de compra, nuestro servicio de post venta lo asistirá con gusto.

Para quaisquer consultas ou reclamações, dirija-se à loja Sodimac onde adquiriu o produto, munido do comprovante de compra; nosso Serviço de Pós Vendas o atenderá com prazer.

ARGENTINA

Teléfono de contacto:
0810-222-7634
www.sodimac.com.ar

BRASIL

Telefone para contato:
0300 7634622
www.sodimac.com.br

CHILE

Teléfono de contacto:
600 600 4020
www.sodimac.cl

COLOMBIA

Teléfono de contacto:
3208899933
www.homecenter.com.co

MEXICO

Teléfono de contacto:
01 800 062 5222
www.sodimac.com.mx

PERÚ

Teléfono de contacto:
4192000
www.sodimac.com.pe
www.maestro.com.pe

URUGUAY

Teléfono de contacto:
0800-7634
www.sodimac.com.uy

Importado y/e Distribuido por: Argentina: FALABELLA S.A. C.I.I.T.T. 30-6572582-9 - Suipacha 1111 P. 18 (1008) - Buenos Aires. Tel.:54-11-4710-5600. - Brasil : CONSTRUDECOR S.A - CNPJ: 03.439.316/0038-64 - SAC: 55-11-2045-2500 - Chile: SODIMAC S.A. RUT 96.792.430-K - Av. Pdtte. Eduardo Frei M, 3092, Renca, Santiago, Tel.: 56-2-7738-1000 / IMPERIAL S.A. RUT 76.821.330-5, Av. Santa Rosa 7876, La Granja - Santiago - Tel.: 56-2-2399-7000 / FALABELLA RETAIL S.A. RUT 77.261.280-K - Manuel Rodríguez Norte 730, Santiago - Tel.: 600-380-5000 / HIPERMERCADOS TOTIUS S.A. RUT 78.627.210-6 - Nataniel Cox 620 Subterráneo, Santiago - Tel.: 56-2-2827-0211 - Colombia: SODIMAC COLOMBIA S.A. Cód. SIC 800242106, NIT. 800.242.106-2 - Carrera 680 N°. 80-70, Bogotá, Tel.: 57-1-3904100 / FALABELLA DE COLOMBIA S.A. NIT.90.017.447-8 - Calle 99 No 11A - 32. No. Reg. SIC. 900017447 - Bogotá - Tel.: 57-1-5878002 Nacional: 01-8000-113252. - Perú: Tiendas del Mejoramiento del Hogar S.A. RUC.20112273922, Av. Angamos Este Nro. 1805 Int. 2, Surquillo - Lima - Tel.: 51-1-2119500 / SAGA FALABELLA S.A. RUC: 20100128056, Av. Paseo de la República 3220, San Isidro, Lima - Tel.: 51-01-512-3333 / HIPERMERCADOS TOTIUS S.A. Av. Angamos Este 1805, oficina 5, Piso 10, Surquillo, Lima - RUC: 20508565934 - Tel.: 51-01-513-3355 - Uruguay: Homecenter Sodimac S.A. RUT 21.699.665 0015 - Plaza Independencia 811, Montevideo, Uruguay - Tel.: 598-2604-7105 - México: COMERCIALIZADORA SDMHC S.A. de C.V. Avenida Adolfo López Mateos 201, Colonia Santa Cruz Acatlán, Naulcalpan De Juárez, Estado de México, C.P. 53150. RFC CSD161207R2A, Tel.: +52 55 1516 4400.

V20191216