

INSTRUCCIONES DE INSTALACIÓN PARA INODORO CON TANQUE

Instrucciones de instalación

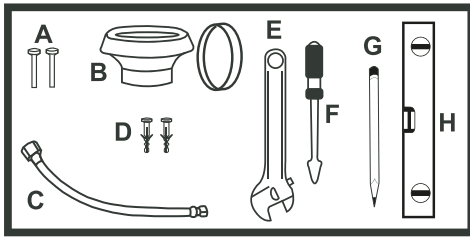

Herramientas necesarias

A: Tornillos de fijación al piso
B: Sello de cera o adaptador
C: Flexible
D: Tarugos plásticos
E: Llave

F: Atornillador
G: Lápiz Grafito
H: Nivel

INODORO DESCARGA AL PISO CON ANCLAJE NORMAL

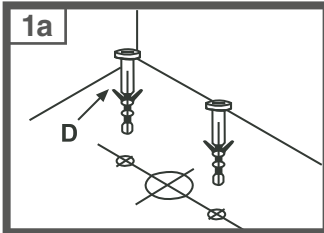

Marque en el piso la ubicación de las perforaciones de anclaje del inodoro según corresponda e instale los tarugos plásticos (no suministrados).

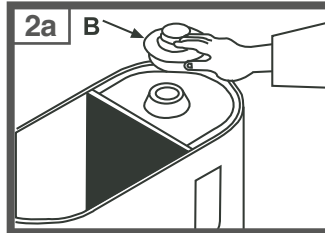

Coloque el sello de cera en el inodoro. (no suministrado)

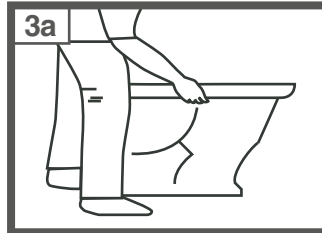

Coloque el inodoro en el piso, haciendo coincidir el orificio de salida con el desagüe y las perforaciones de anclaje con los tarugos.

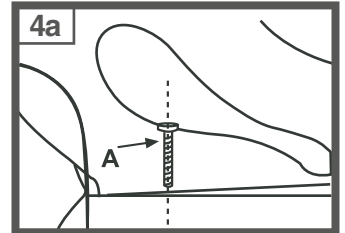

Instale los pernos y arandelas (No suministrados) y fije el inodoro al piso. No ajuste demasiado.

INODORO DESCARGA AL MURO CON ANCLAJE NORMAL

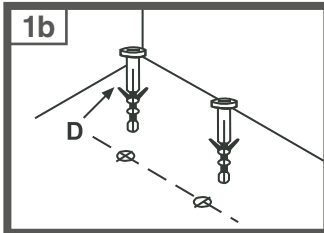

Marque en el piso la ubicación de las perforaciones de anclaje del inodoro según corresponda e instale los tarugos plásticos (no suministrados).

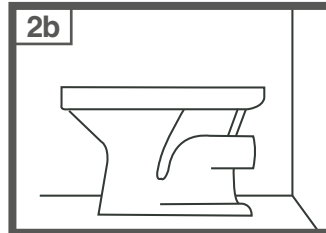

Coloque el inodoro en el piso, haciendo coincidir las perforaciones de anclaje con los tarugos.

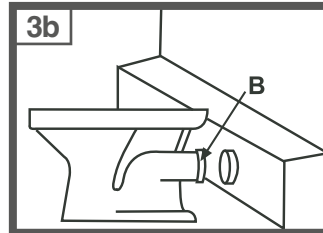

Instale el adaptador de goma en el conducto de salida y únalo al tubo de salida en el muro o zócalo.

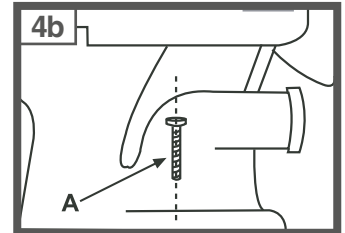

Instale los pernos y arandelas (no suministrados) y fije el inodoro al piso. No ajuste demasiado.

INODORO DESCARGA AL PISO Y MURO CON ANCLAJE OCULTO (tipo L)

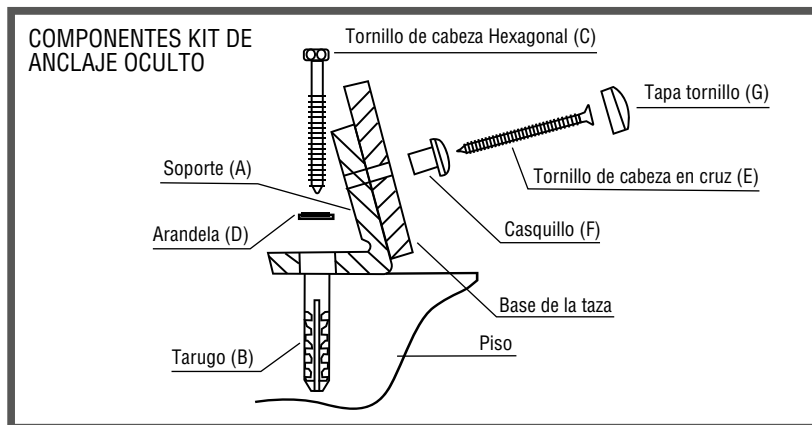

Coloque la taza en el piso, haciendo coincidir el orificio de salida con el desagüe. Marque el contorno y los ejes de las perforaciones de anclaje de la taza en el piso.

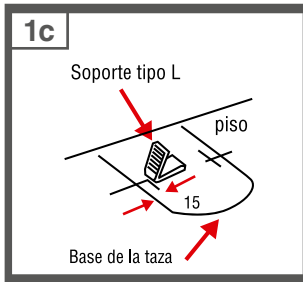

Retirar la taza y presente los soportes tipo L desplazando 15 mm hacia el interior de la base de la taza, marcar en el piso la ubicación de las perforaciones del soporte y perforo con broca de 10 mm a una profundidad de 60 mm.

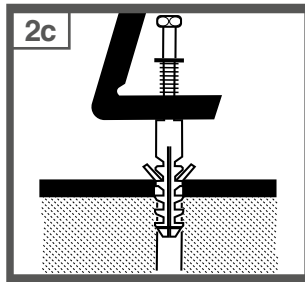

Instale los tarugos (B), soportes (A), tornillos (C), arandelas (D) y fijelos.

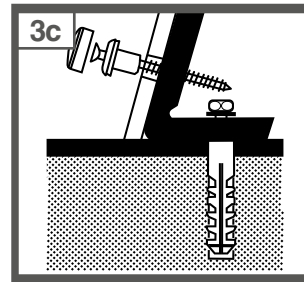

Ubique la taza en el piso, haciendo coincidir las perforaciones con los soportes (A) y coloque los casquillos (F) los tornillos (E) y fijelos atornillándolos.

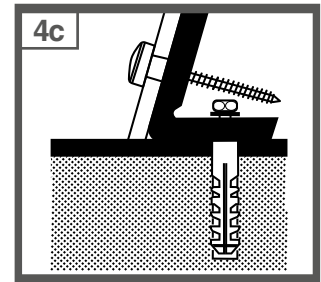

Instale las tapas pernos (G).

MONTAJE TANQUE SOBRE LA TAZA

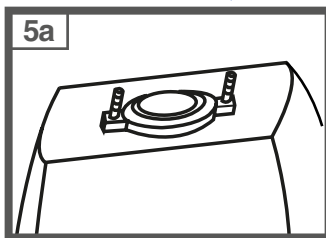

Instale el fitting y la goma sello en el tanque según las instrucciones.

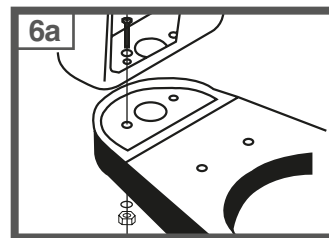

Coloque el tanque sobre el inodoro e instale los pernos, arandelas y tuercas.

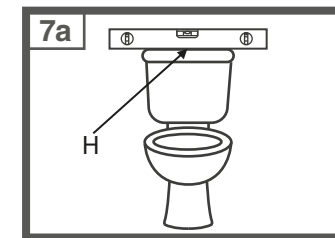

Fije y nivele el tanque, apretando alternadamente los pernos y tuercas. Evite sobreapriete.

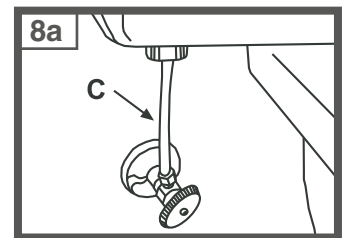

Conecte el flexible a la llave angular. Apriete a mano solamente.

MONTAJE TANQUE COLGADO AL MURO

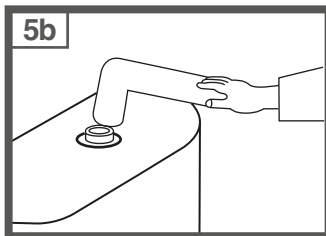

Instale el fitting y voltear el tanque para la instalación del codo o bajada según las instrucciones.

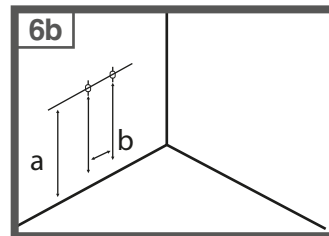

Marque la ubicación de las perforaciones de anclaje en el muro a la altura (a) y distancia (b) que corresponda, e inserte los tarugos plásticos (no suministrados).

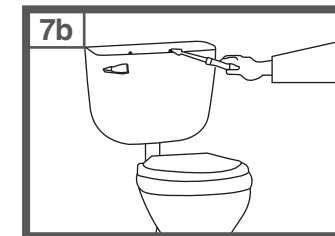

Coloque el tanque en la pared, haciendo coincidir las perforaciones de anclaje del tanque con los tarugos, instale los pernos, fije y nivele el tanque. Conecte el codo o bajada a la taza, fije y verifique que no existan filtraciones.

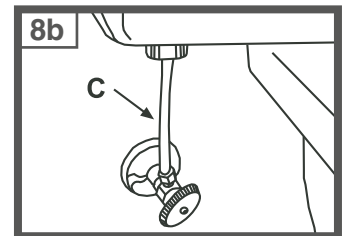

Conecte el flexible a la llave angular. Apriete a mano solamente.

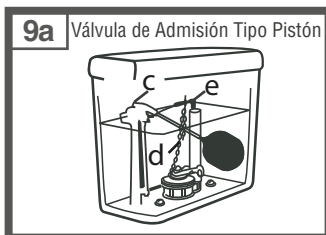

Para una máxima eficiencia ajuste el nivel del agua usando el tornillo ajustador (c). Coloque el tirante o cadena (d) en el brazo de la manilla o botón. Inserte la manguera de relleno (e) en el tubo de rebalse. Verifique que el flotador no tope con las paredes interiores.

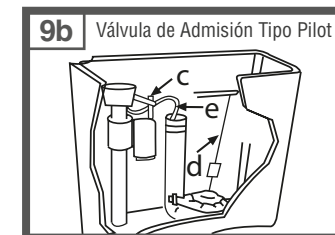

Para una máxima eficiencia ajuste el nivel del agua usando el tornillo ajustador (c). Coloque el tirante o cadena (d) en el brazo de la manilla o botón. Inserte la manguera de relleno (e) en el tubo de rebalse.

ADVERTENCIA

- + No utilice productos abrasivos, que puedan dañar las piezas, rayar y opacar la superficie del botón o manilla.
- + Limpie la superficie del botón o manilla con soluciones jabonosas neutras o solamente agua.
- + No coloque objetos pesados sobre la tapa del tanque, que dejen accionado de forma permanente el botón.



Garantía

El producto que acaba de adquirir está garantizado de por vida. En caso de defectos de fabricación, repararemos la falla del producto o efectuaremos su reemplazo sin costo para usted. Esta garantía comprende sólo las partes y piezas de cerámica sanitaria y se encuentra limitada a defectos funcionales de fábrica, no siendo aplicable, entre otros, al desgaste natural del producto, a una incorrecta instalación y a daños provenientes de sustancias abrasivas, corrosivas o explosivas. Para hacer efectiva la garantía, se requiere presentar el producto junto al comprobante de compra en las oficinas del fabricante y/o distribuidor.