



www.thomas.cl



Manual de Instrucciones

Antes de utilizar el aparato lea cuidadosamente este Manual de Instrucciones.

CHIMENÉA ELÉCTRICA

TH - FP100

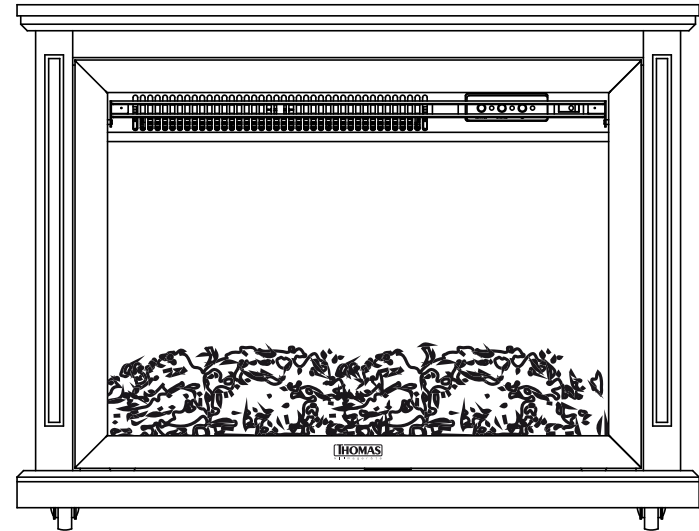

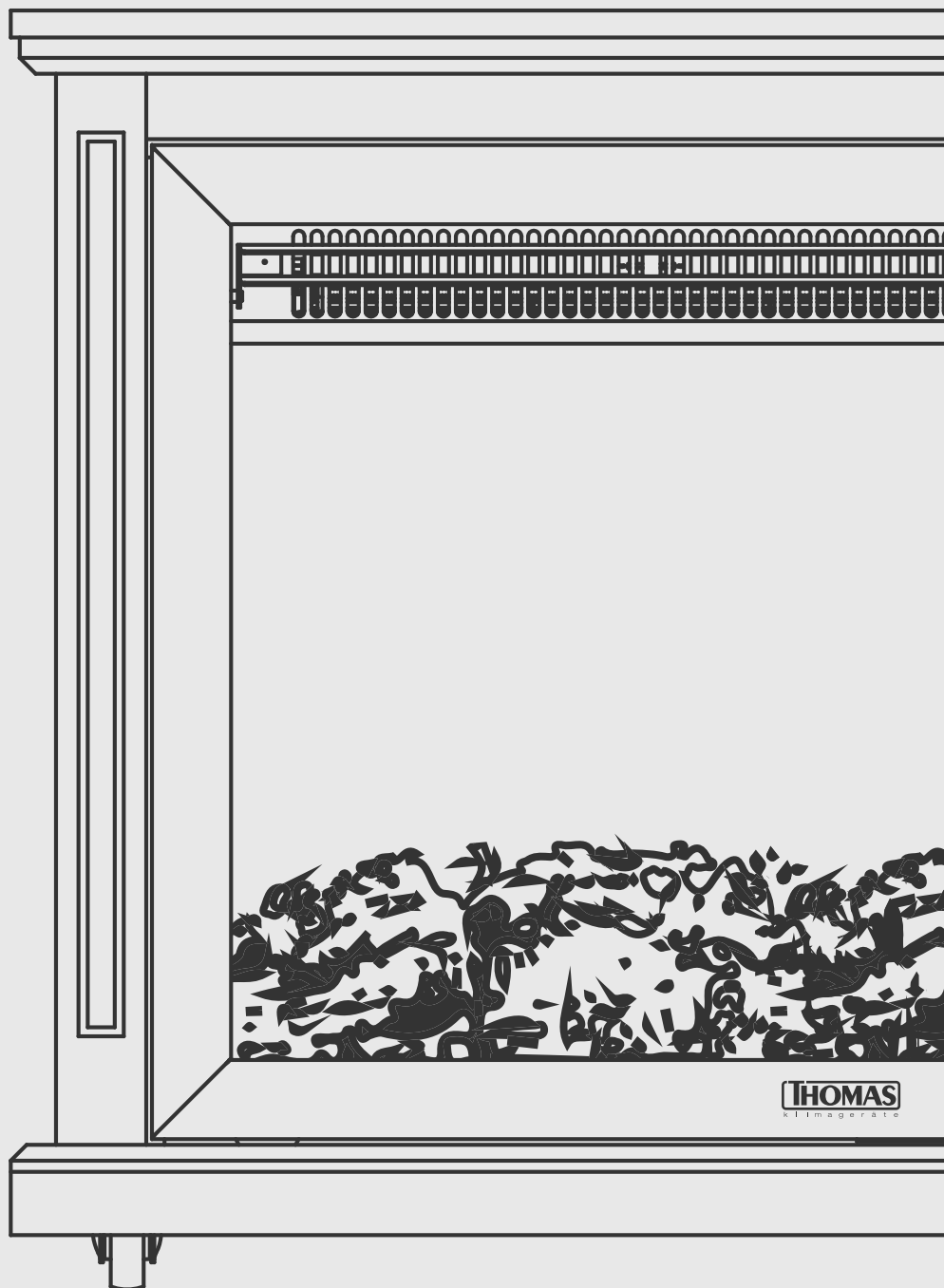

Indice

CAPITULO 1

Instrucciones de Seguridad Importantes

CAPITULO 2

Datos Técnico

CAPITULO 3

Componentes del aparato

CAPITULO 4

Instrucciones de Funcionamiento

CAPITULO 5

Cuidados y limpieza

CAPITULO 6

Garantía y condiciones generales

INSTRUCCIONES DE SEGURIDAD IMPORTANTES

Cuando se manipulan aparatos electrónicos, algunas precauciones de seguridad deben ser tomadas en cuenta, incluidas las siguientes:

- 1.- Lea todas las instrucciones.
- 2.- Antes de utilizar el aparato verificar que el voltaje de la red doméstica corresponda con la indicada en la placa del producto.
- 3.- Para protegerse de una posible descarga eléctrica, no sumerja en agua ni otro líquido, el cable, enchufe o cualquier parte del aparato. No toque el aparato con manos o pies mojados o húmedos.
- 4.- Este aparato no está diseñado para ser usado por niños. Nunca deje a los niños sin supervisión o sin vigilancia cerca de la chimenea eléctrica.
- 5.- Desenchufe el aparato cuando éste no esté siendo utilizado. Déjelo enfriar antes de ponerle o sacarle piezas, antes de limpiarlo o guardarlo, y nunca enrolle el cable alrededor de éste mientras esté todavía caliente.
- 6.- No use ningún aparato que tenga el cable o enchufe en mal estado, o si presenta mal funcionamiento, o ha sufrido golpes o daños por algún motivo. Llame a un Servicio Técnico Autorizado THOMAS para información sobre repuestos, reparaciones o ajustes del aparato.
- 7.- El uso de accesorios no originales THOMAS no es recomendable y puede causar daños en el aparato e invalidar la Garantía.
- 8.- No permita que el cable cuelgue por el borde de la mesa, bordes afilados o mostrador y/o toque superficies calientes, incluidos los quemadores de la cocina.
- 9.- No deje el aparato sin atención mientras lo utiliza. No deje el fuego eléctrico encendido cuando salga de su casa o vaya a dormir.
- 10.- No ponga el aparato sobre o cerca de estufas o el horno.
- 11.- No utilice el aparato para otra función diferente para la cual ha sido creado. El fabricante no se hará responsable de daños que puedan derivar del uso inapropiado, equivocado o poco adecuado del producto.

12.- Este aparato no está destinado a aquellas personas (incluidos niños) cuyas capacidades físicas, sensoriales o mentales estén de alguna manera reducidas o no cuenten con la suficiente experiencia o con el conocimiento necesario del producto, a menos que estén supervisadas por una persona competente durante la utilización del mismo.

13.- Deberán supervisarse los niños para asegurarse de que no jueguen con este aparato.

14.- Los elementos del embalaje (bolsas plásticas, espuma de polietileno, etc.) no deben dejarse al alcance de los niños porque son potenciales fuentes de peligro.

15.- Nunca guarde el aparato en un lugar donde llegue luz del sol directamente. Guarde la unidad en un lugar fresco y seco a una temperatura promedio entre 0-40°C.

16.- Este aparato está diseñado para uso doméstico y no debe usarse con fines industriales. No use el aparato al aire libre.

17.- Este aparato no debe ubicarse inmediatamente debajo de una toma de corriente.

18.- ADVERTENCIA: PARA EVITAR EL SOBRECALENTAMIENTO, no cubra el aparato.

19.- Mantenga el aparato a al menos 10 cms de las paredes y cualquier otro material combustible.

20.- Nunca coloque el cable debajo de la alfombra. Este aparato no debe usarse con un cable de extensión.

21.- Nunca use aerosoles o similares cerca del aparato.

22.- Nunca use la chimenea eléctrica para secar la ropa o cualquier otro elemento similar.

23.- PRECAUCIÓN: algunas partes de este producto pueden calentarse mucho y provocar quemaduras. Se debe prestar especial atención a la presencia de niños y personas vulnerables.

24.- No levante el aparato por el panel frontal.

OTRAS INSTRUCCIONES DE SEGURIDAD PARA EL USUARIO

ESTE APARATO DEBE SER UTILIZADO SÓLO PARA USO DOMÉSTICO.

PRECAUCIÓN:

Descarga eléctrica: Este producto está compuesto ya sea por un enchufe polarizado (de una hoja) o a tierra, para reducir el riesgo de una descarga eléctrica. No modifique el enchufe de ninguna manera. Si el enchufe no calza perfectamente en el tomacorriente, comuníquese con un electricista para que cambie el tomacorriente. El largo del cable usado en este aparato fue especialmente seleccionado para evitar el riesgo de enredarse o tropezarse con un cable largo. Si un cable más largo es necesario, un cable de extensión certificado puede ser usado. La potencia eléctrica permitida de la extensión debe ser igual o mayor que la potencia eléctrica del aparato. Se debe tener cuidado al poner un cable de extensión, para que éste no quede al alcance de los niños quienes pueden tirarlo y voltear el aparato por accidente.

Para evitar una sobrecarga en el circuito eléctrico, no use el aparato en el mismo circuito eléctrico que otro aparato de alto consumo.

GUARDE ESTAS INSTRUCCIONES

DATOS TÉCNICOS

Modelo: THFP100

Tensión: 220 - 240 V ~ 50 Hz

Potencia: 1000 - 2000 W

Iluminación: Sistema LED

COMPONENTES DEL APARATO

1. Cuerpo del aparato
2. Ventana visualización llamas
3. Panel de control
4. Control remoto multifuncional

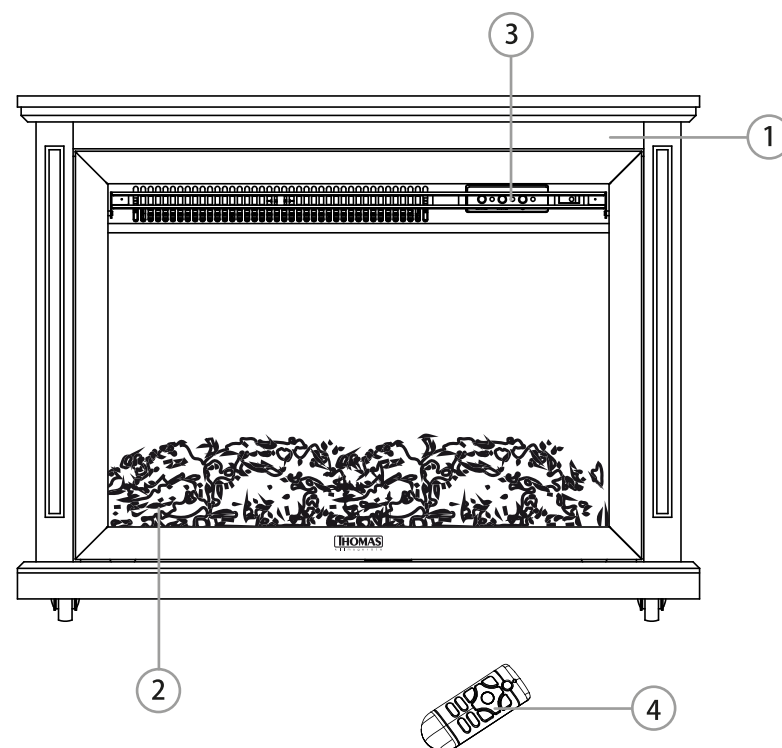

INSTRUCCIONES DE FUNCIONAMIENTO

PRECAUCIONES

- 1.- No toque las superficies calientes.
- 2.- Durante el uso, permita que haya un espacio de por lo menos 10 cms arriba, atrás y a los lados del aparato para permitir la circulación de aire.
- 3.- Siempre permita que el aparato se enfríe completamente antes de guardarlo, y nunca enrolle el cable alrededor de éste mientras esté todavía caliente.

Tiempo encendido y tiempo apagado: se muestra mientras se configura el temporizador, y se usa en combinación con la configuración de programas.

Brillo de la llama: muestra el brillo actual de la llama, que puede variar en rangos del 1 al 5.

MODO DE USO MANUAL

- Los interruptores se encuentran ubicados en la parte delantera derecha del aparato, sobre el fuego. Presione el interruptor o switch ON/OFF.
- Presione una vez el botón "O/I" para encender el aparato y el efecto de llama. Aparecerá una luz indicadora de color rojo para indicar que la función está activada. Presione el botón "F" durante 3 segundos para que funcione el modo de atenuación.
- Presione el botón 1000W una vez para los ajustes de calor bajo; presione dos veces para apagar el ajuste de calor.
- Presione el botón 2000W una vez para los ajustes de calor alto; presione dos veces para apagar el ajuste de calor.

NOTA: El calentador solo comienza a funcionar si la temperatura establecida es más alta que la temperatura ambiente. La temperatura predeterminada es de 20 °C (consulte la configuración de la temperatura en la sección de control remoto).





MODO DE USO CON CONTROL REMOTO

- Los interruptores se encuentran ubicados en la parte delantera derecha del aparato, sobre el fuego. Presione el interruptor o switch ON/OFF.
- Presione una vez el botón "O/I" para encender el aparato y el efecto de llama. Aparecerá una luz indicadora de color rojo para indicar que la función está activada. Presione el botón "F" durante 3 segundos para que funcione el modo de atenuación.
- Presione el botón 1000W una vez para los ajustes de calor bajo; presione dos veces para apagar el ajuste de calor.
- Presione el botón 2000W una vez para los ajustes de calor alto; presione dos veces para apagar el ajuste de calor.

A. PARA COMENZAR EL FUNCIONAMIENTO DEL APARATO

1. Conecte el aparato a la corriente eléctrica.
2. Encienda el switch ON/OFF ubicado en la parte frontal derecha del aparato.
3. Presione la tecla  del control remoto para iniciar el funcionamiento del calefactor.
4. Presione el botón 1000W para la configuración de calor de 1000W; presione dos veces para apagar el ajuste de calor.
5. Presione el botón 2000W para la configuración de calor de 2000W; presione dos veces para apagar el ajuste de calor.
6. Presione el botón DIMMER para ajustar llama.

B. SISTEMA DE CONTROL DE TEMPERATURA AMBIENTE CON DETECCIÓN DE VENTANA ABIERTA.

1. Presione el botón  en la chimenea, el calentador comenzará su funcionamiento.
2. Presione el botón  en el control remoto, la pantalla LED mostrará .
3. Cuando el calefactor detecta que la temperatura de la habitación baja repentinamente, por ejemplo, si la ventana de la habitación está abierta, el calentador de la chimenea detiene la función de calefacción y en la pantalla LED que mostrará el icono  parpadeando.

4. La función de calefacción no puede funcionar durante una hora seguida por sí sola, pero puede presionar el botón  nuevamente para salir de la función de detección de ventana abierta.

C. PARA ESTABLECER EL DÍA Y LA HORA

1. La configuración se realiza en el control remoto
2. Presione el botón "DATE/TIME", luego presione la tecla "▲" o "▼" para seleccionar el día.
3. Presione nuevamente el botón " DATE/TIME ", luego presione "+" o "-" para configurar la hora.
4. Presione el botón " DATE/TIME " nuevamente, luego presione el "+" o "-" para ajustar los minutos.
5. Presione el botón "OK" para completar.

D. AJUSTE DE TEMPERATURA

La temperatura predeterminada establecida es 20 °C, presione "+" o "-" en el control remoto para establecer la temperatura, que oscila entre 15 y 30 °C. Esta configuración es solo para la temperatura en el modo normal, no para la temperatura en el modo de temporizador.

E. CONFIGURACIÓN DE TEMPORIZADOR

- Hay hasta 9 elementos para la configuración del temporizador.
- Cada elemento de configuración tiene su fecha, hora de encendido y hora de apagado.
- La duración máxima de cada elemento de configuración es de 23 horas 50 minutos.
- La fecha de configuración para cada elemento puede ser cualquier día o días de una semana.
- La fecha en cada elemento de configuración representa la fecha de encendido.
- Si el tiempo de apagado de la configuración cae en el segundo día, no es necesario establecer la fecha; simplemente configure el tiempo de apagado.

1. Pasos para ver la configuración del temporizador

- Presione el botón "PROG SET"
- Presione "+" o "-" para verificar el tiempo de encendido del temporizador uno por uno.
- Para verificar el tiempo de apagado, presione el botón "▲".
- Presione el "+" o "-" para continuar viendo.
- Para eliminar el elemento de configuración actual, presione "C".

2. Pasos para la configuración del temporizador

(I) Seleccione la configuración del programa.

- Presione el botón "PROG SET" y el número de programa comenzará a parpadear.
- Presione "+" o "-" para cambiar el programa hasta que obtenga el que necesita configurar o modificar.

(II) Seleccione fecha

- Presione el botón "PROG SET" una vez más, y el cursor en el lado izquierdo del día comenzará a parpadear.
- Presione las teclas "▲" o "▼" para mover al día correspondiente, presione "+" para agregar el día correspondiente, o presione "-" para eliminar el día hasta que haya completado la selección de todas las fechas.

(III) Para establecer la hora de inicio

- Continúe presionando el botón "PROG SET", la hora comenzará a parpadear.
- Presione el "+" o "-" para ajustar la hora.
- Continúe presionando el botón "PROG SET", los minutos comenzarán a parpadear.
- Presione el "+" o "-" para ajustar los minutos.

(IV) Para establecer el tiempo de apagado

- Luego presione el botón "PROG SET", la pantalla se apagará y la hora comenzará a parpadear.
- Presione "+" o "-" para ajustar la hora.
- Continúe presionando el botón "PROG SET", los minutos comenzarán a parpadear.
- Presione el "+" o "-" para ajustar los minutos.

(V) Temperatura establecida

Luego presione el botón "PROG SET", y la temperatura establecida comenzará a parpadear. En este momento, la temperatura que se muestra es normalmente la temperatura establecida, que se puede ajustar presionando "+" o "-".

(VI) Presione el botón "PROG SET" para continuar con la configuración, y presione "OK" para completar la configuración.

F. INTERRUPTOR TEMPORIZADOR

- Al activar el timer, el aparato solo funcionará de acuerdo a los programas configurados. Al desactivarlo, funcionará de forma normal.
- El interruptor "TIMER ON/OFF" es para controlar el funcionamiento o apagado de los programas.

FUNCIÓN DE SEGURIDAD

Este aparato está equipado con un corte de seguridad que funcionará si el calefactor se sobrecalienta (por ejemplo, debido a ventilaciones de aire bloqueadas). Por razones de seguridad, el funcionamiento del aparato NO se reiniciará automáticamente.

Para reiniciar, desconéctelo de la corriente eléctrica durante al menos 15 minutos. Vuelva a conectar a la corriente eléctrica y encienda el aparato.

SOLUCIÓN DE PROBLEMAS

Problema	Solución
Sin operación / sin ventilador.	Compruebe que el aparato esté correctamente conectado a la corriente eléctrica. Verifique la operación de corte de seguridad.
Sin efecto de luz de fuego.	Verifique el sistema LED con un electricista calificado.

CUIDADOS Y LIMPIEZA

PRECAUCIÓN

- Para reducir el riesgo de descarga eléctrica, nunca sumerja el cable, enchufe o cualquier otra parte del aparato en agua ni otro líquido.

- Antes de limpiar, siempre retire el enchufe de la toma de corriente.
- Asegúrese de que la unidad esté lo suficientemente fría para trabajar.
- Para eliminar el polvo, limpie el aparato con un paño o plumero suave y limpio.
- Nunca utilice abrasivos fuertes o limpiadores.
- La pantalla de visualización de vidrio debe limpiarse cuidadosamente con un paño suave. NO use limpiadores de vidrio patentados.
- Este producto no utiliza una bombilla estándar para su efecto de llama. Utiliza un sistema LED controlado electrónicamente para crear el efecto, por lo que no es necesario reemplazar las piezas. No hay piezas reparables por el usuario en este dispositivo. Bajo ninguna circunstancia se debe reparar el electrodoméstico si no es con servicios técnicos autorizados por THOMAS Elektrogeräte.

GARANTÍA Y CONDICIONES GENERALES

Garantía:

Este producto ha sido fabricado, probado e inspeccionado bajo los más altos estándares internacionales de calidad. La garantía de este producto cubre defectos de fabricación y mano de obra. THOMAS garantiza este producto a partir de la fecha de compra, por un período de dos (2) años.

Condiciones generales:

1. Es imprescindible presentar una boleta de compra cuando se solicite la Garantía. Esta Garantía quedará sin efecto en el caso de existir alteraciones, tachaduras o falta de información.
2. La empresa se compromete a reparar o cambiar el producto (por otro igual o similar), así como las piezas o componentes defectuosos del mismo sin cargo alguno hacia el cliente. Los gastos de transporte y envío desde y hacia los Servicios Técnicos Autorizados THOMAS serán cubiertos en su totalidad por el cliente.
3. Estas condiciones de Garantía invalidan cualquier otra garantía que se haya otorgado en origen.

La Garantía de este producto no será válida en los siguientes casos:

1. Por uso incorrecto o incumplimiento de las instrucciones contempladas en este Manual de Instrucciones.
2. Cuando el producto ha sido utilizado en condiciones distintas a las normales (uso comercial o no domiciliario).
3. Desgaste normal de los accesorios, por efecto del uso o mal uso.
4. Desarme, reparación y/o alteración del producto por personas o talleres de servicio no autorizados por THOMAS.
5. Daños causados por agentes naturales, golpes, caídas, traslados, líquidos o polvos, etc.
6. No serán contemplados en Garantía los servicios que se requieran por un golpe eléctrico de energía o por una instalación eléctrica defectuosa de la casa.
7. Aquellos accesorios que sufren desgaste con el uso del producto no están cubiertos por la Garantía.

Las características y funciones de los productos descritas en este manual pueden variar sin previo aviso.