



Smart **Wi-Fi camera**

Battery Outdoor

User guide

Thank you for purchasing the **Smart battery-powered Wi-Fi camera** from Nexxt Solutions. We are excited in being a part of making your life easier, safer and bringing peace of mind inside and outside your home.

Product overview

- Built-in speaker:** it allows you to be heard from your phone via the Nexxt Home app
- Microphone:** picks up the voice of anyone standing near the camera or sound in the surrounding area
- Status LED indicator light**

LED status	Camera status
Red LED blinks fast	Standby for configuration
Red LED blinks slowly	The device is in access mode, and ready to detect the Wi-Fi signal
Blinking red and blue LED	Failed to connect to network
Blue LED blinks fast	Connecting to Wi-Fi
Blue LED blinks slowly	Accessing and linking to the internet
Solid red LED	The camera connection to the network is not working
Solid orange LED	Updating firmware
Light is off	The camera is in power saving mode

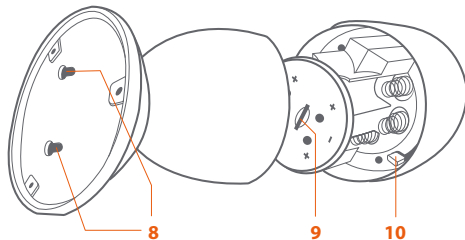
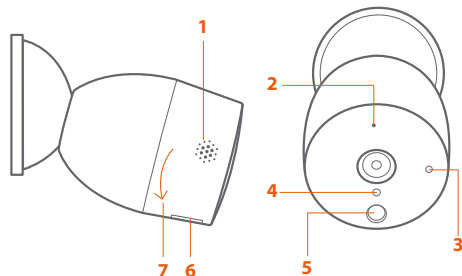

4. Light sensor

5. Motion sensor

6. Micro-USB port: provides the option to plug the device to an electrical outlet

7. Battery compartment

8. Bracket with magnetic base: full swivel, with mounting holes for flexible installation options on a wall or ceiling.

9. Built-in microSD™ card slot: supports local storage for a card of up to 128GB

10. Reset button: press and hold for about 5 seconds to reset the device. If you have modified any settings, they will return to factory default values

Package content

- Smart wire-free Wi-Fi camera (1)
- Bracket with magnetic base (1)
- Mounting screw (2)
- Plastic anchor (2)
- Mounting template (1)
- Warning sticker (4)
- Quick start guide (1)

Inserting the batteries and the microSD™ card

The Wi-Fi camera comes with a built-in microSD™ card slot located next to the battery holder inside the main compartment.

To access and set up both, local video storage and power, follow the steps below:

Step 1: Rotate the camera body counterclockwise to open the main compartment.

Step 2: Carefully slide a microSD™ card (no larger than 128GB) into the slot. The camera will automatically recognize the inserted SD card when it powers on.

Step 3: Install the user-supplied batteries, making sure to place them with the correct polarity inside the holder.

Step 4: Replace the camera body cover by rotating it clockwise until it locks in place.

WARNING

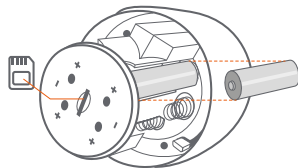
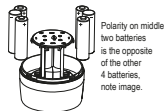

Mounting location

First choose the location to mount the smart camera, preferably one that offers the best viewing angle and wireless reception.

The illustrations below show the optimal field of view of the camera, when mounted vertically or horizontally.

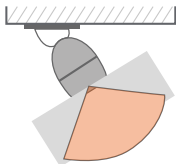
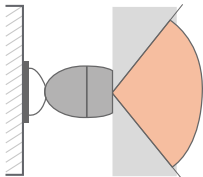

The camera should be installed at least 7 feet above the floor or ground for best motion sensor performance.

Tilt and aim slightly downwards to ensure an effective detection range of up to 15ft away from the mounting location.

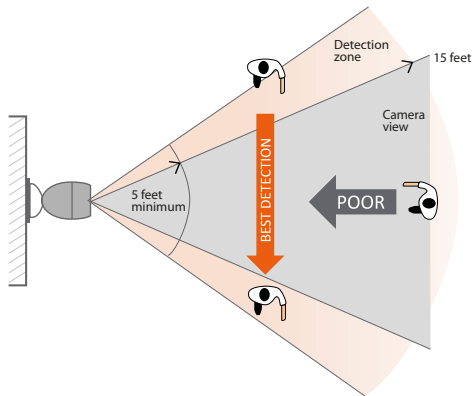

Installing the Nexxt Solutions Home App

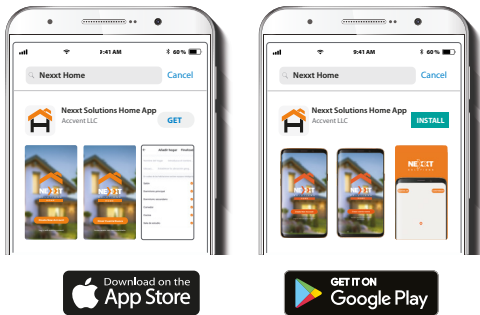

Download Nexxt Home app from Google Play or Apple App Store.

Step 1

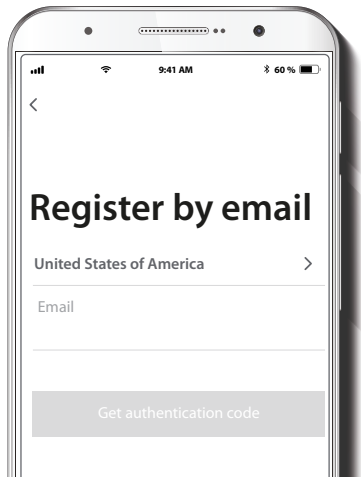

Register by email. Fill in the required fields.

Step 2

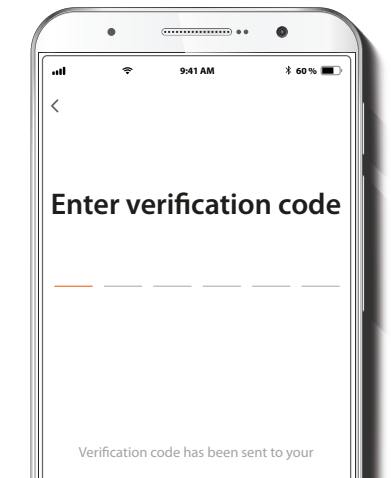

Enter the verification code you received.

Step 3

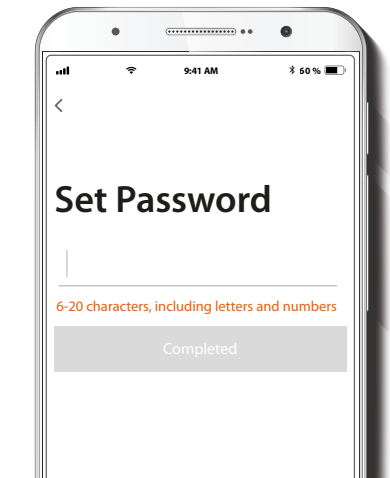

Create a new password and then select **Completed**.

Step 4



The Next Solutions Home App has been successfully installed.

Initial setup

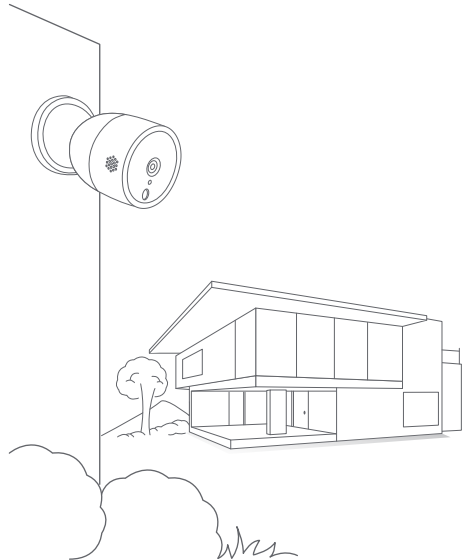

Add device

Step 1

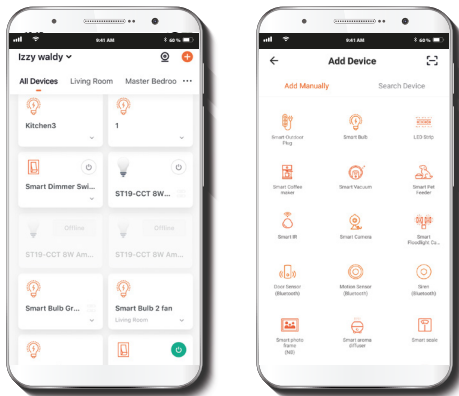

Select the + icon to add the device, followed by the smart camera.

Step 2

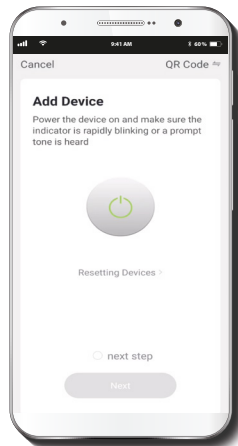

Select **next step**.

Step 3

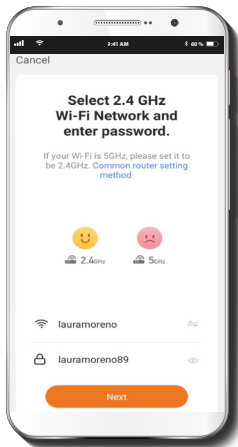

You must connect to a **2.4GHz WiFi network**. Enter your network password. Make sure you enter the correct password, otherwise the device will not connect.

Step 4

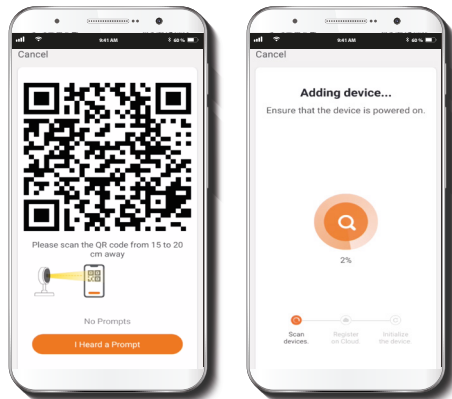

Scan the QR code from your mobile device with the smart camera. Once you hear the tone, click on the **I Heard a Prompt** button.

If you experience any issues, reset the camera. If a **Registered Account** added the camera through the app, then another user will be prevented from setting up that camera in a different account, unless permission is granted through the **Share access** option.

Step 5

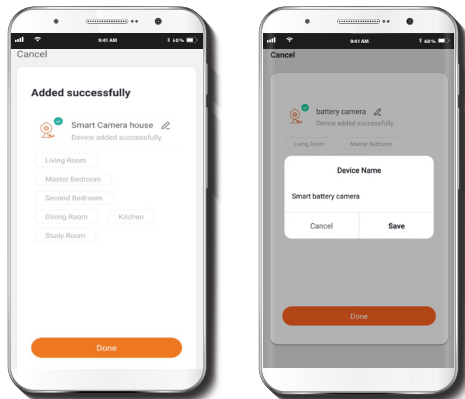

If pairing is successful, the notification **Device added successfully** will be displayed on the screen.

Click on the pencil icon to rename the camera, and then select **Save** to store your settings.



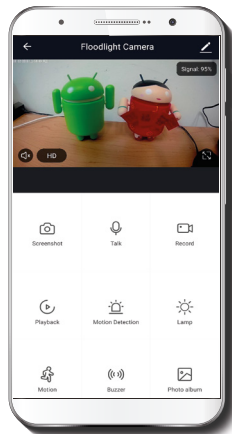







Camera settings



Screenshot: Takes a picture of what the camera is viewing.



Speak: Allows voice communications through the microphone.

-  **Record:** Starts recording a video.
-  **Playback:** If a microSD™ is installed, you can use the playback function to watch recordings.
-  **Motion detection :** Sets the Motion detection settings.
-  **Photo album:** View your photos and videos
-  **HD/SD:** Switches between High Definition and Standard Definition modes.
-  **Mute:** Mutes the microphone on the camera.
-  **Full screen:** Switches to full screen mode.
-  **Signal:** Shows the Wi-Fi signal strength.
-  **Battery information:** Indicates the power remaining in the batteries.
-  **Cloud storage:** Users can set up an account to store footage in the cloud.
-  **Settings:** See below.

Menu settings

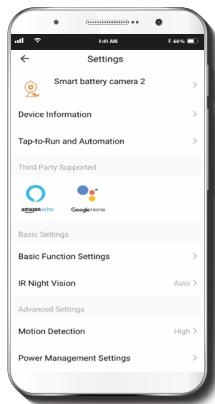

Battery camera

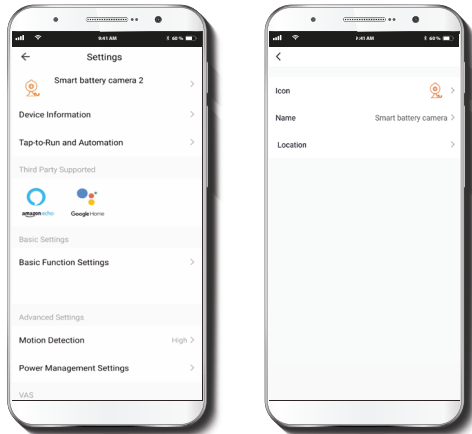

It allows the user to rename the device. To change the default name, click on device name.

Device information

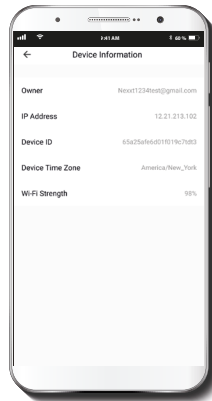

This menu will display information about the camera.

Basic function settings

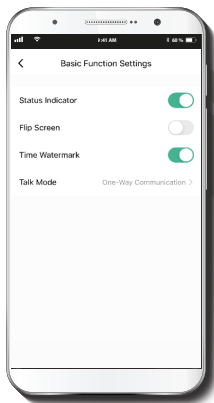

Flip screen: Flips the image 180 degrees, if the camera is mounted upside down.

Talk mode: Allows either One-way or Two-way speech.

Time watermark: Enables and disables the time and date stamp shown on the recorded videos.

Motion detection setting

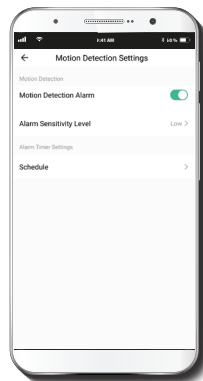

Motion detection setting: Turns the motion detection feature on and off. Sets up a schedule to turn the motion detection feature on and off. Changes the sensitivity between Low, Medium, or High.

Power management setting: Displays power management information about the camera. And allows you to set the alarm threshold.

Cloud storage purchase options

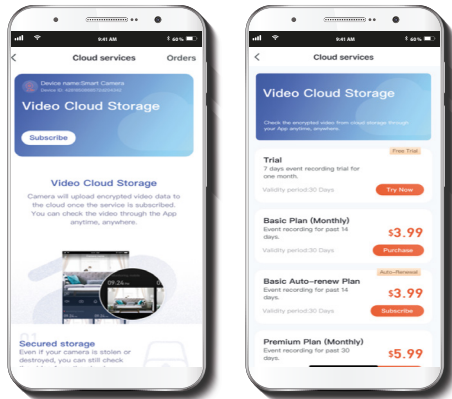

Cloud storage: Provides the option to purchase a selection of cloud storage services.

Memory card settings

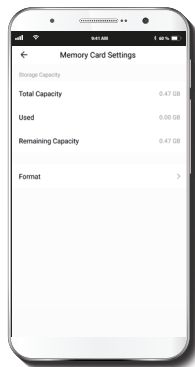

Total capacity: Shows the capacity of the microSD™ card.

Used: Shows how much memory has been used.

Remaining capacity: Shows how much space is left on the microSD™ card.

Video recording feature: Video recording is triggered by motion detection, with a maximum footage duration of 30-second per event.

The number of events that can be saved will depend on the battery life and the storage capacity of the microSD card being used.

Schedule: Sets up a schedule to turn SD card recording on and off.

Format memory card: This will format the microSD™ card to be used on the camera.

Share device

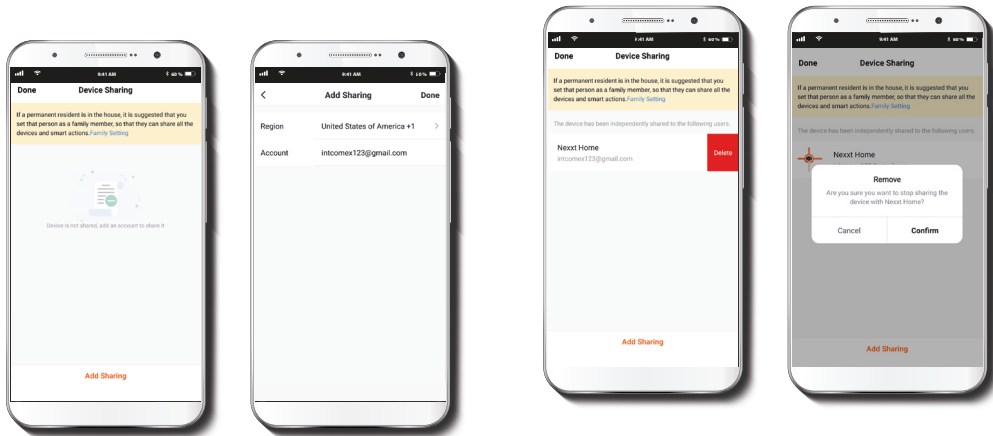

Additional users will need their own Nexxt Home Account. Select **Add sharing** and then enter the mobile number/e-mail address of family or friends. Tap on **Done**.

To remove a user, slide the name to the left select **Delete**. A **pop-up window** confirming that you no longer want to share the device with the selected user will be displayed. Tap on **Confirm** to permanently remove the user.

Feedback and firmware

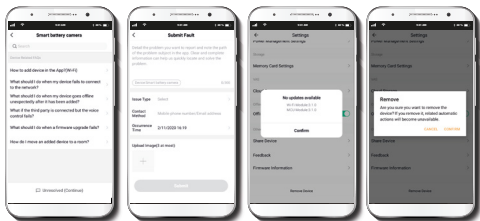

Write feedback: Please let us know if you have any issues setting up the product.

Firmware information: We will sometimes add new features or provide updates with a new firmware upgrade.

Remove device: Remove the camera from your account. Tap on **Confirm** when done.



FCC ID: X4YHABC063

Nexxt Solutions® is a registered trademark. All rights reserved. SD™ and microSD™ are trademarks owned by SD-3C, LLC. All other brand names and trademarks are the property of their respective owners. Made in China.

Guía del usuario

Gracias por adquirir la **Cámara inteligente Wi-Fi a batería** de Nexxt Solutions. Nos complace ser parte de la solución destinada a no sólo simplificar su vida, sino que además poder brindar mayor seguridad y tranquilidad tanto en el exterior como al interior de su hogar.

Descripción del producto

- 1. Parlante integrado:** le permite hablar desde su teléfono inteligente a través de la aplicación Nexxt Home
- 2. Micrófono:** capta la voz de cualquier persona cerca de la cámara o el sonido existente en las inmediaciones del lugar
- 3. Luz indicador de estado**

Estado del LED	Estado de la cámara
El LED parpadea rápidamente de color rojo	En modo de pausa para permitir la configuración
El LED parpadea lentamente de color rojo	Se ha habilitado el acceso al dispositivo, por consiguiente está listo para detectar la señal Wi-Fi
Los LED rojo y azul se iluminan alternativamente	No se pudo conectar a la red
El LED parpadea rápidamente de color azul	Conexión Wi-Fi en curso
El LED parpadea lentamente de color azul	Acceso y enlace a internet en curso

LED de color rojo permanente	No se puede establecer la conexión entre la cámara y la red
LED de color naranja permanente	Actualización del micropograma
Luz apagada	La cámara ha pasado al modo de ahorro de energía

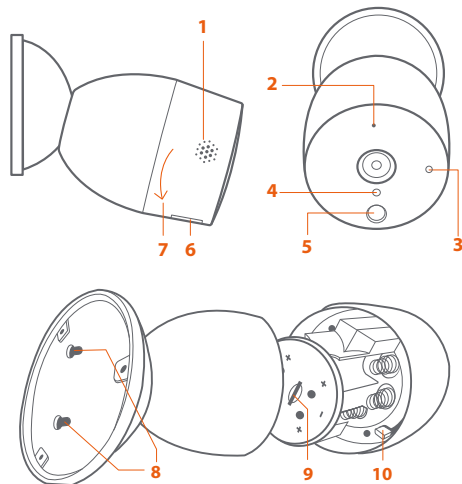

4. Sensor de luz

5. Sensor de movimiento

6. Puerto micro-USB: permite la conexión alternativa del dispositivo a un tomacorriente estándar

7. Compartimiento de la batería

8. Soporte con base magnética: con capacidad de giro de 360 grados, esta base cuenta con orificios de montaje para la fácil instalación de la cámara en la pared o en el techo.

9. Ranura para tarjeta microSD™: admite el almacenamiento local a través de una tarjeta de hasta 128GB

10. Botón de reposición: manténgalo presionado durante 5 segundos para reiniciar el dispositivo. De haber modificado su configuración, se restituirán los parámetros a sus valores originales de programación.

Contenido del empaque

- Cámara inteligente a batería, con conexión Wi-Fi (1)
- Soporte con base magnética (1)
- Tornillo de montaje (2)
- Tarugo de plástico (2)
- Plantilla de montaje (1)
- Calcomanía de advertencia (4)
- Guía de configuración rápida

Cómo instalar las baterías y la tarjeta microSD™

La cámara Wi-Fi cuenta con una ranura para tarjeta microSD™ integrada ubicada al lado del portabaterías en el interior del compartimiento principal. Con el objeto de tener acceso y configurar el almacenamiento de video local, así como la fuente de alimentación, siga los pasos a continuación:

Paso 1: Gire el cuerpo de la cámara a la izquierda para abrir el compartimiento principal.

Paso 2: Deslice cuidadosamente la tarjeta microSD™ (de hasta 128GB) en la ranura. La cámara reconocerá automáticamente la tarjeta de memoria que insertó al momento de realizar la conexión.

Paso 3: Instale las baterías suministradas por el usuario, asegurándose de colocarlas siguiendo la polaridad correcta al interior del compartimiento.

Paso 4: Vuelva a colocar la tapa de la cámara girándola a la derecha hasta que quede asegurada en su lugar.

ADVERTENCIA

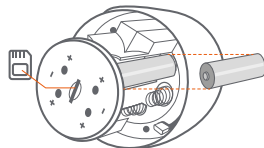

Punto de montaje

Escoja primero el lugar donde desea montar la cámara, preferentemente uno que ofrezca el mejor ángulo de visión, al igual que la mejor recepción inalámbrica

Las ilustraciones a continuación muestran el campo de visión óptimo de la cámara cuando se monta vertical u horizontalmente.

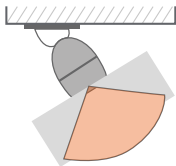
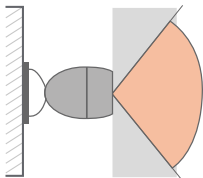

La cámara debe ser instalada al menos 2,2m sobre el nivel del suelo o del piso, para maximizar la capacidad de detección del sensor.

Incline y enfoque levemente el dispositivo hacia abajo, con el fin de mantener un alcance efectivo de detección de hasta 4,6m de distancia del punto de montaje.

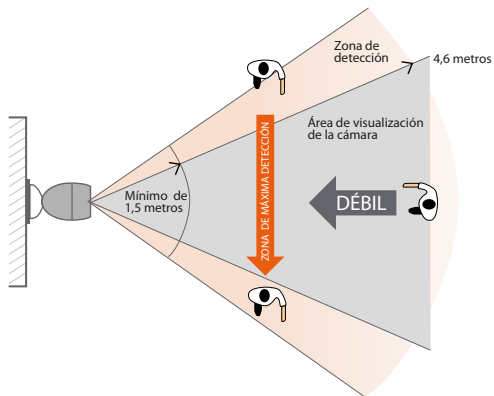

Instalación de la aplicación Nexxt Solutions Home App

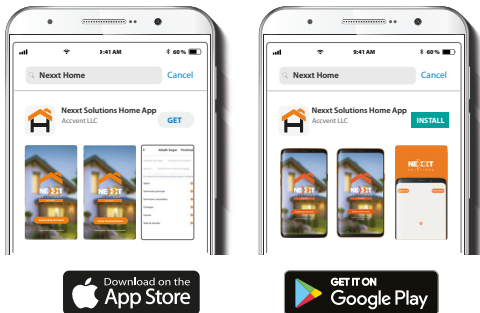

Descargue directamente la aplicación
Nexxt Home de Google Play o de Apple App Store.

Paso 1

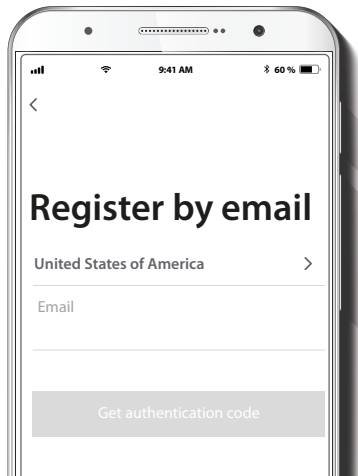

Registro por email. Complete los campos requeridos.

Paso 2

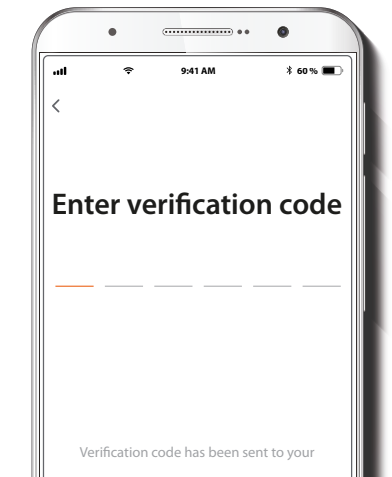

Ingrese el código de verificación que recibió.

Paso 3

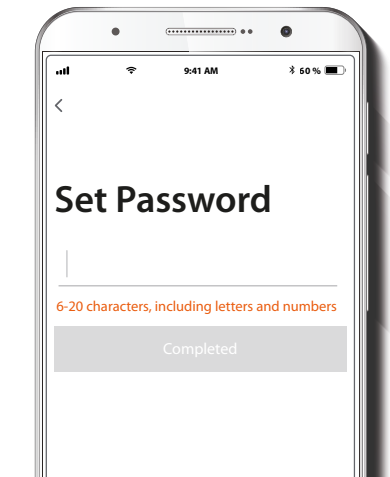

Cree una contraseña nueva y seleccione **Completo** a continuación.

Paso 4



La aplicación Nexxt Solutions Home ha sido instalada satisfactoriamente.

Configuración inicial

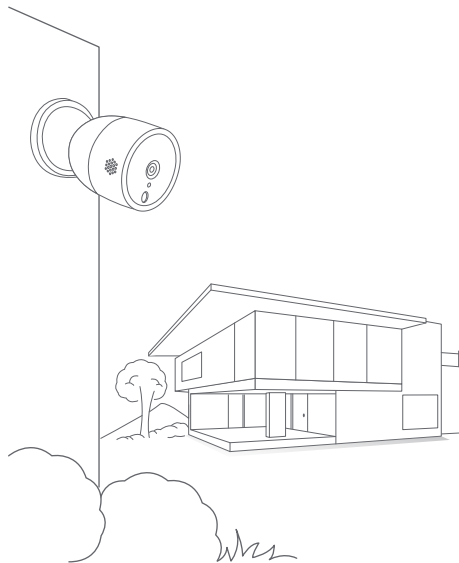

Agregar dispositivo

Paso 1

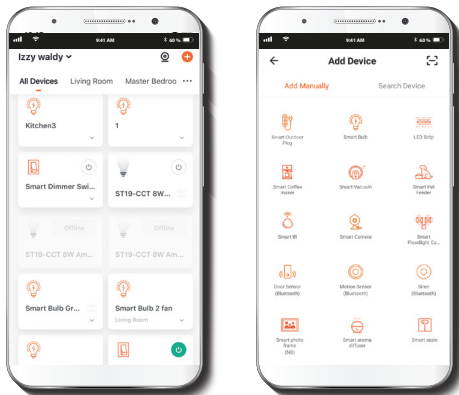

Seleccione el ícono + para agregar dispositivo y a continuación, la cámara inteligente que desea instalar.

Paso 2

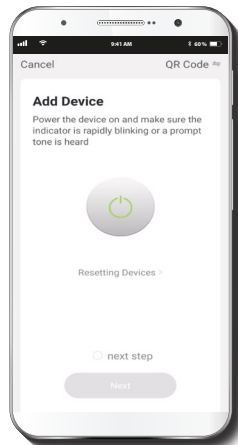

Seleccione **próximo paso**.

Paso 3

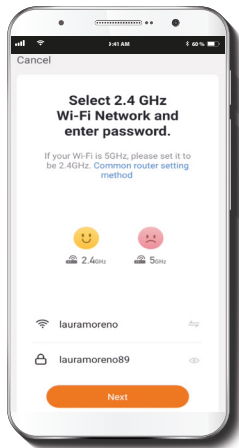

Debe conectarse a una red **Wi-Fi de 2.4GHz**. Ingrese la contraseña de la red. Asegúrese de utilizar la contraseña correcta, de lo contrario, no se conectará el dispositivo.

Paso 4

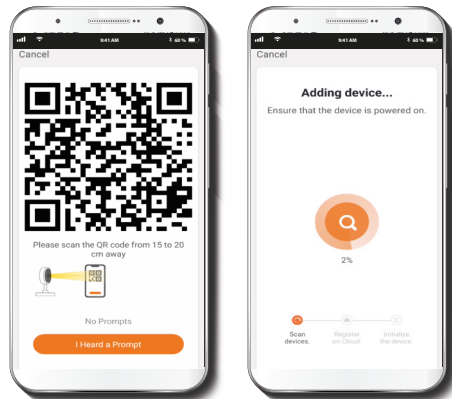

Escanee con la cámara inteligente el código QR desplegado en su dispositivo móvil. Una vez que la cámara emita el tono, haga clic en el botón **Escuché el aviso**.

De experimentar algún problema, vuelva a iniciar la cámara. Si una **Cuenta registrada** agrega la cámara a través de la aplicación, ningún otro usuario podrá incluir esa cámara en una cuenta, a menos que se le otorgue expresa autorización a través de la opción **Compartir acceso**.

Paso 5

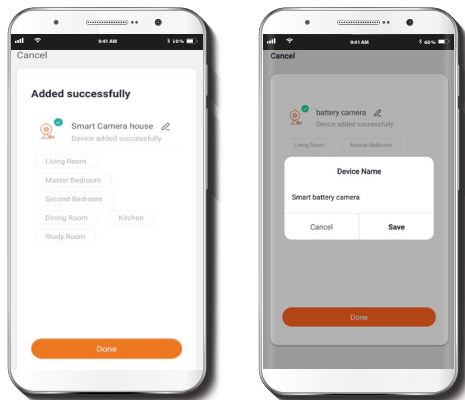

Cuando concluye el proceso de emparejamiento, aparece desplegada la notificación **Dispositivo incorporado exitosamente** en la pantalla del dispositivo.

Pulse el ícono del lápiz con el fin de modificar el nombre de la cámara. Seleccione **Guardar** a continuación para almacenar su configuración.

Parámetros de la cámara

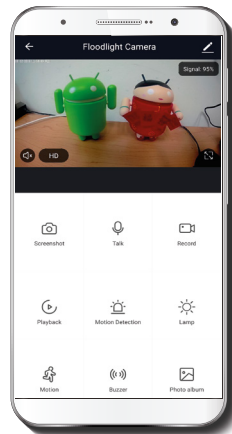

Captura de pantalla: Toma una foto de la imagen capturada por la cámara.



Hablar: Permite la comunicación por voz a través del micrófono de la cámara.

-  **Grabar:** Inicia la grabación de un vídeo.
-  **Reproducir:** Si instala una tarjeta microSD™, puede utilizar la función de reproducción para ver videos.
-  **Detector de movimiento:** Configura los parámetros del detector de Movimiento.
-  **Album de fotos:** Para visualizar tus fotografías y videos.
-  **HD/SD:** Alterna entre el modo de Alta definición y Definición estándar.
-  **Silenciar:** Enmudece el micrófono de la cámara.
-  **Pantalla completa:** Cambia al modo de visualización a pantalla completa.
-  **Señal:** Indica la intensidad la señal Wi-Fi.
-  **Estado de la batería:** Indica el porcentaje de carga remanente de las pilas.
-  **Almacenamiento en la nube:** Los usuarios pueden abrir una cuenta para guardar imágenes de video en la nube.
-  **Configuración:** Ver a continuación.

Menú de configuración

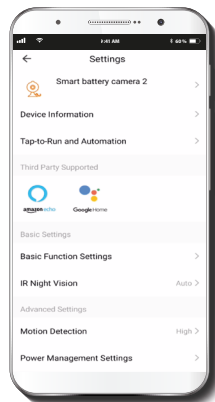

Cámara a batería

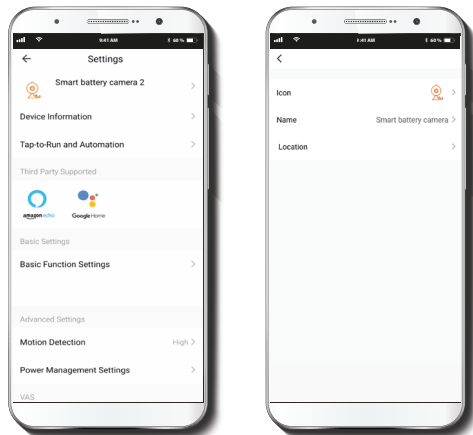

Le permite al usuario cambiar el nombre del dispositivo. Con el fin de utilizar una denominación distinta, haga clic en el nombre del dispositivo.

Información del dispositivo

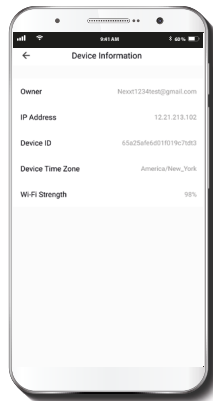

El actual menú exhibe la información relativa al producto.

Configuración de funciones básicas

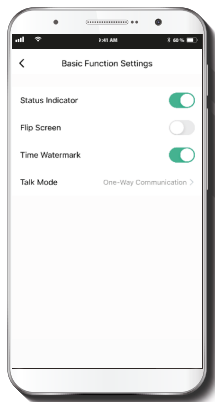

Invertir pantalla: Gira la imagen 180 grados cuando se invierte la cámara para montarla.

Método de conversación: Permite la comunicación Unidireccional o Bidireccional.

Estampa de la fecha: Habilita e inhabilita la indicación de la hora y el día en todos los videos grabados.

Parámetros del detector de movimiento

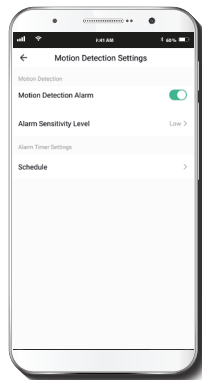

Configuración del detector de movimiento: Habilita e inhabilita el detector de movimiento. Programa un horario para activar y desactivar el detector de movimiento. También permite cambiar la sensibilidad entre los niveles Bajo, Mediano y Alto.

Configuración de gestión de la alimentación: Muestra la información de la gestión de alimentación de la cámara. Permite establecer el umbral de la alarma.

Opciones de pago para almacenamiento en la nube

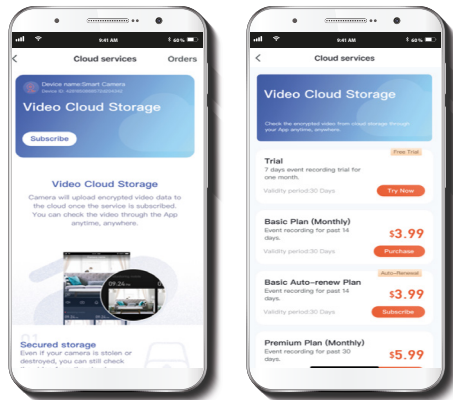

Almacenamiento en la nube: Ofrece la alternativa de pagar por uno de los servicios de almacenamiento en la nube.

Configuración de la tarjeta de memoria

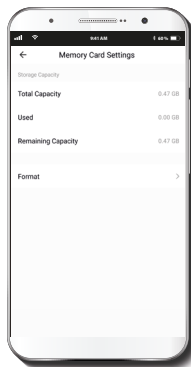

Capacidad total: Exhibe el tamaño de la tarjeta microSD™.

Utilizado: Exhibe el espacio utilizado en la tarjeta de memoria microSD™.

Capacidad restante: Exhibe cuánto espacio está disponible en la tarjeta microSD™.

Función de grabación de vídeo: La grabación de vídeo se activa por detección de movimiento, con una duración máxima de 30 segundos por evento.

El número de eventos que se pueden guardar depende de la duración de la batería y de la capacidad de la memoria de la tarjeta microSD que está utilizando.

Horario: Programa un horario para activar y desactivar el registro de imágenes en la tarjeta SD.

Formatear tarjeta de memoria: Permite formatear la tarjeta microSD™ que va a utilizar con la cámara.

Compartir dispositivo

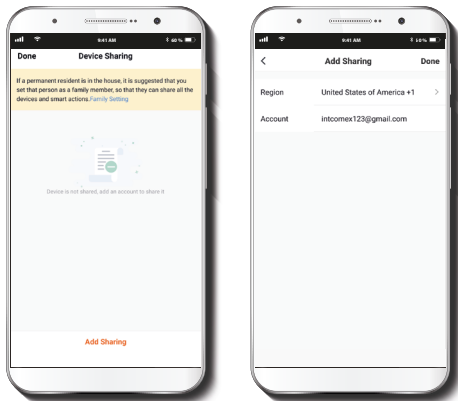

Usuarios adicionales deben tener su propia Cuenta de Nextt Home. Seleccione **Agregar acceso compartido** y luego ingrese el número de teléfono o dirección de correo de familiares o amigos. Seleccione **Completo**.

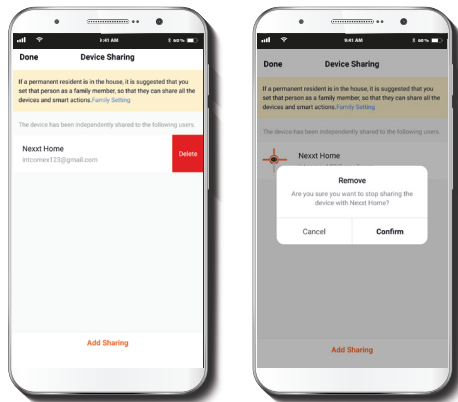

Con el objeto de borrar un usuario, deslice el nombre hacia la izquierda.

Una **notificación** aparece en pantalla para confirmar que usted ya no desea compartir el dispositivo con el usuario seleccionado. Seleccione **Confirmar** para eliminar permanentemente el nombre de usuario de la lista.

Comentarios y firmware

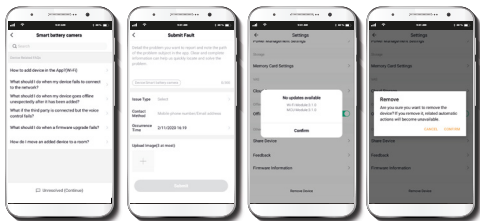

Escribir un comentario: Comuníquese con nosotros si ha tenido alguna dificultad para instalar el producto.

Información del firmware: Cada cierto tiempo se integran nuevas funciones o actualizaciones mediante versiones mejoradas del firmware.

Remover dispositivo: Elimina la cámara de la cuenta. Pulse **Confirmar** para concluir el proceso.



FCC ID: X4YHABC063

Nexxt Solutions® es marca registrada. Todos los derechos reservados. SD™ y microSD™ son marcas comerciales propiedad de SD-3C, LLC. Todas las demás marcas y nombres comerciales son propiedad de sus respectivos dueños. Hecho en China.



Smart **Wi-Fi camera**
Battery Outdoor