

20.23.002

PEGAMENTO	CANTIDAD
A	1
B	26
C	10
D	5
E	2
F	61
G	24
H	8
I	55
J	10
K	4
L	4
M	6
N	6
O1	2
O2	2
P1	2
P2	2
Q	5
R	12
S	10
T	5
Y	1

INSTRUCCIONES DE MONTAJE

MANUAL DE MONTAGEM
NUMERACIÓN EN EL TOPE DE LA PIEZA
NUMERAÇÃO NO TOPO DA PEÇA

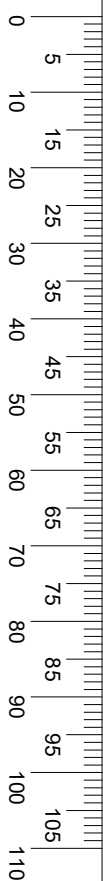
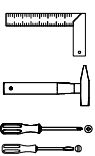
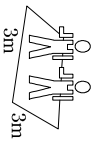

Regla para Medir Accesorios / Régua para Medir Acessórios

ESCALA mm

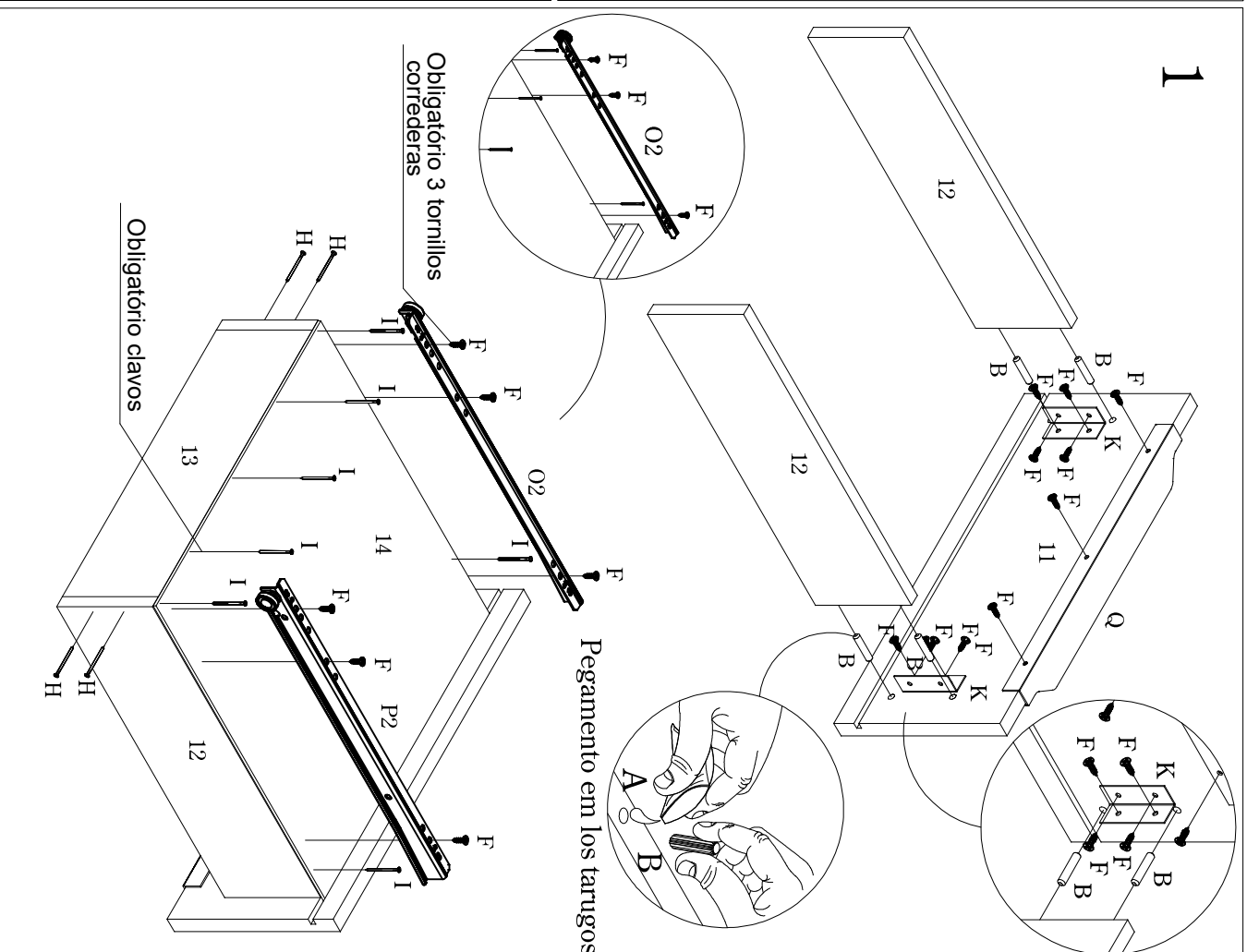
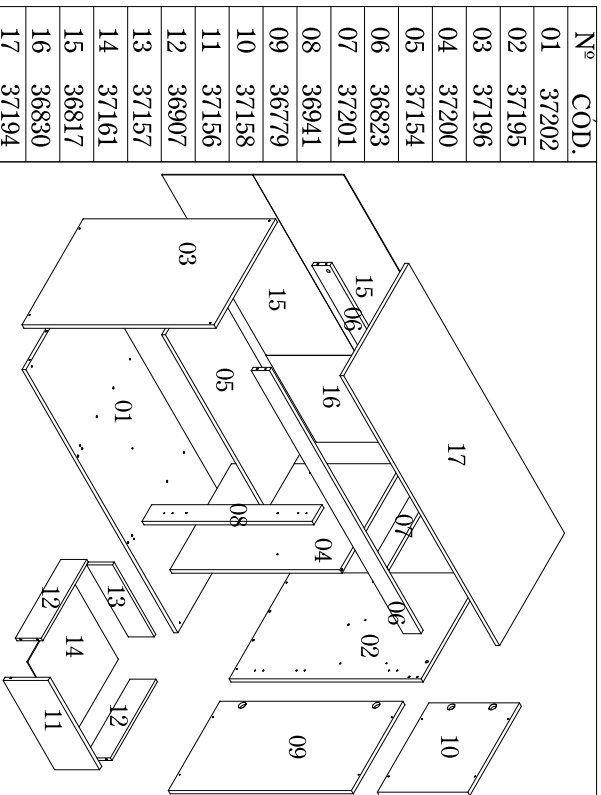
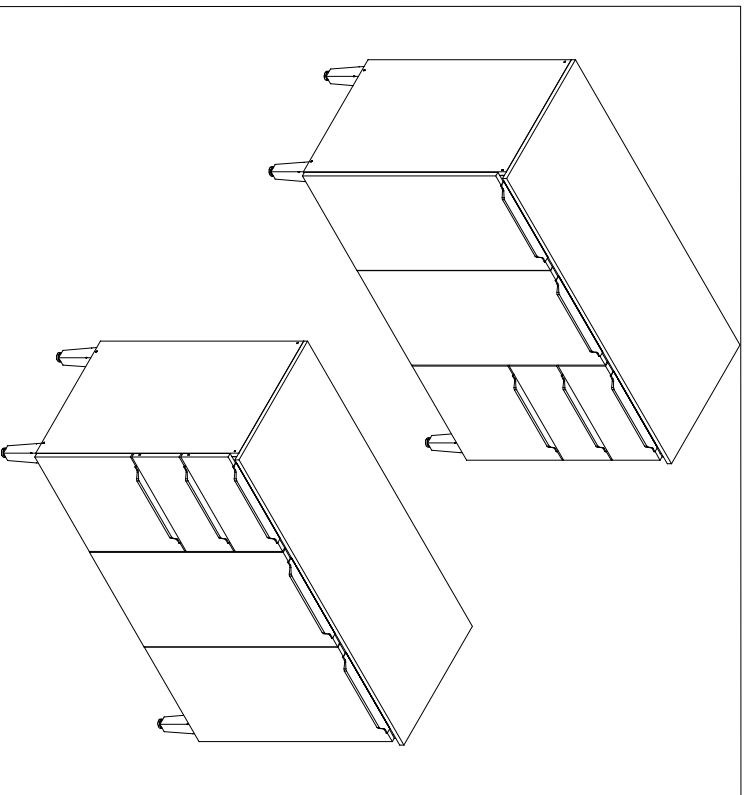

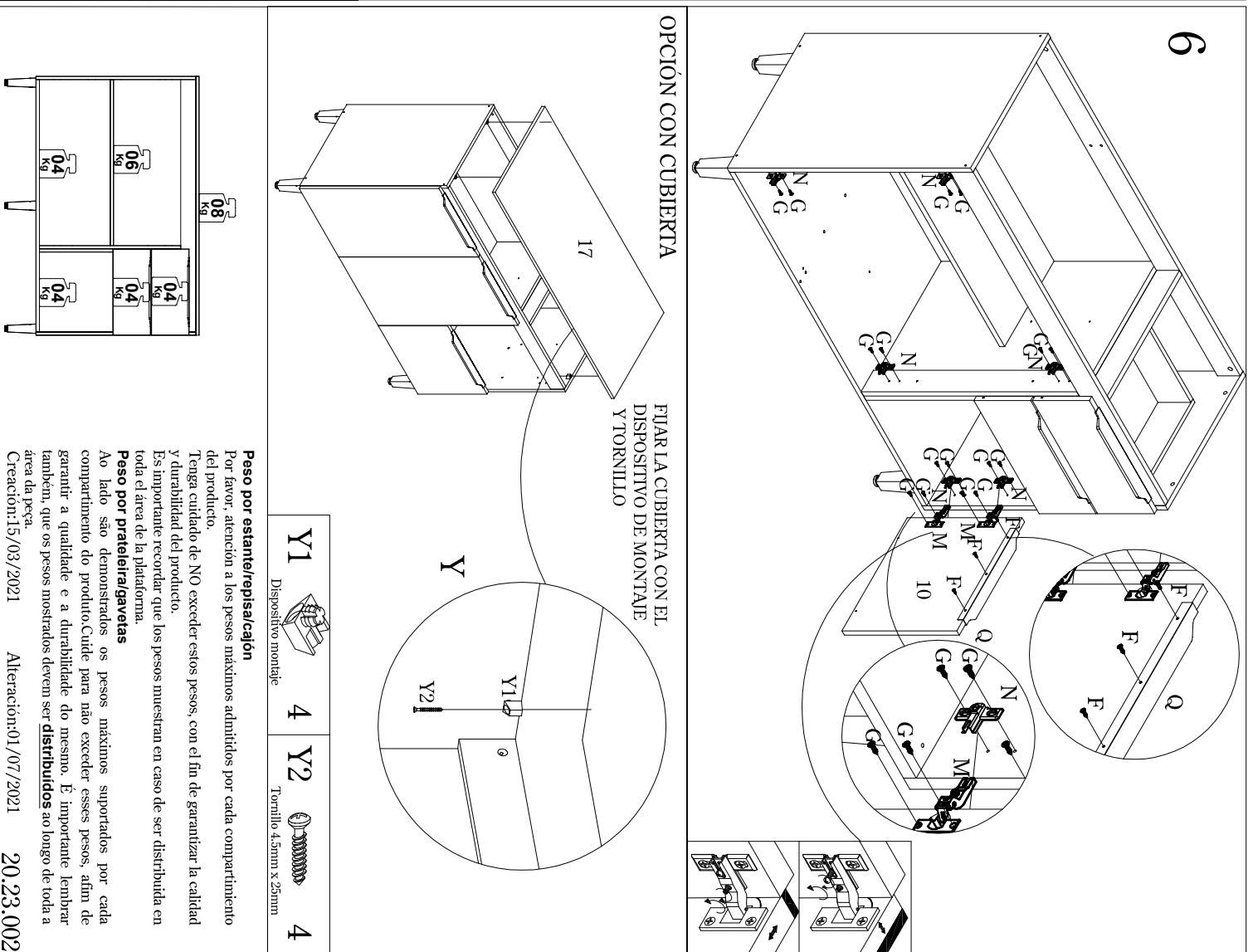
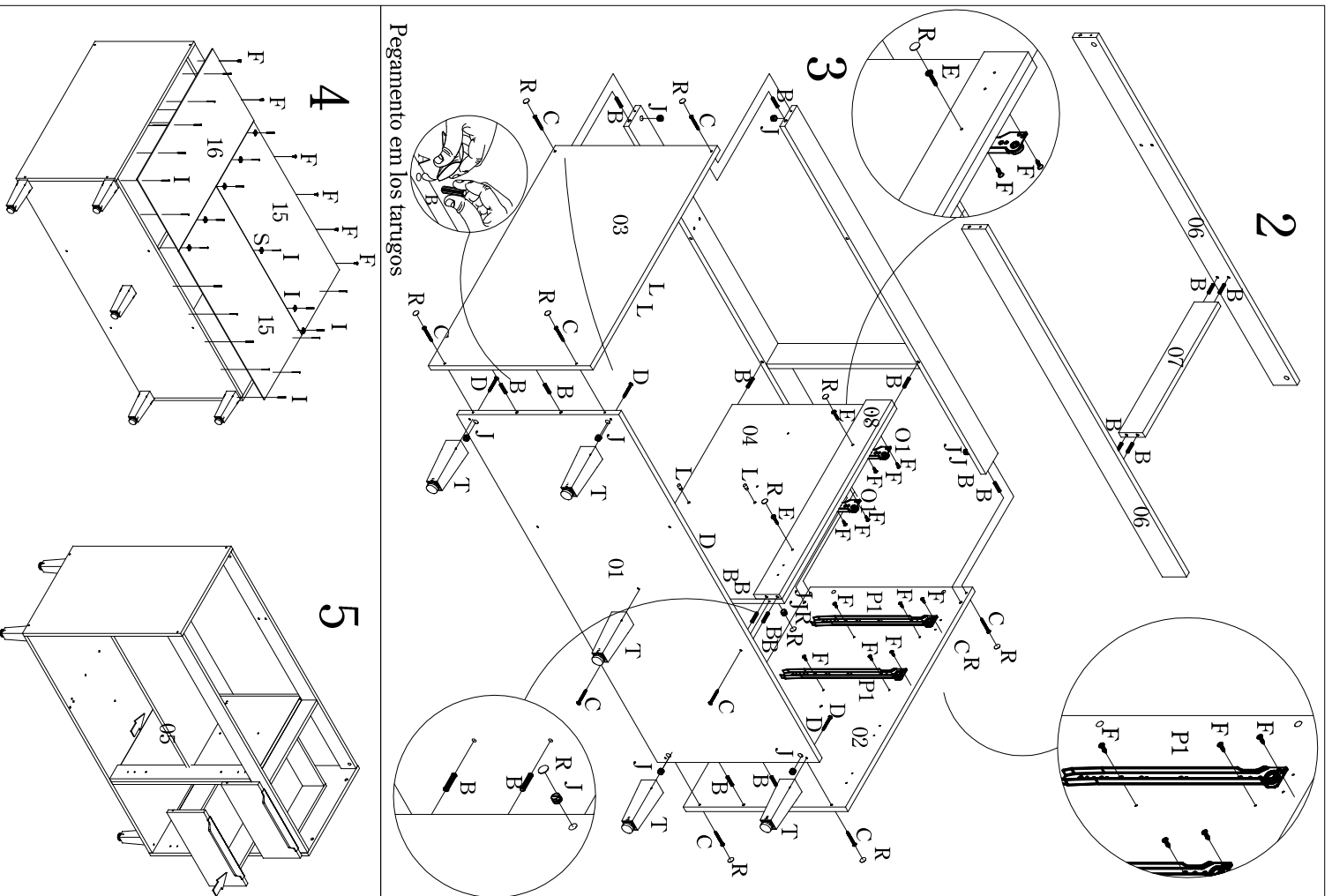

OPCIÓN CON CUBIERTA

FIJAR LA CUBIERTA CON EL DISPOSITIVO DE MONTAJE Y TORNILLO

Y1	4	Y2	4
Dispositivo montaje		Tornillo 4,5mm x 25mm	

Peso por estante/repisa/cajón

Por favor, atención a los pesos máximos admitidos por cada compartimento del producto.
Tenga cuidado de NO exceder estos pesos, con el fin de garantizar la calidad y durabilidad del producto.
Es importante recordar que los pesos muestran en caso de ser distribuida en toda el área de la plataforma.

Peso por prateleira/gavetas

Ao lado são demonstrados os pesos máximos suportados por cada compartimento do produto. Cuidado para não exceder esses pesos, afim de garantir a qualidade e a durabilidade do mesmo. É importante lembrar também, que os pesos mostrados devem ser distribuídos ao longo de toda a área da peça.

21.20.002

INSTRUCCIONES DE MONTAJE
MANUAL DE MONTAGEM
 NUMERACIÓN EN EL TOPE DE LA PIEZA
 NUMERAÇÃO NO TOPO DA PEÇA

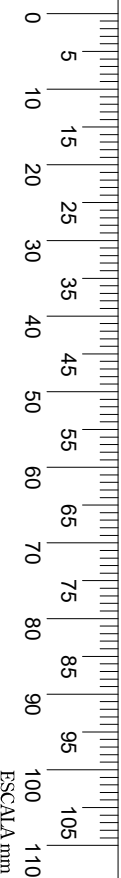
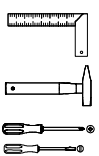
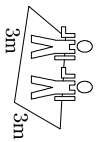

Regla para Medir Accesorios / Régua para Medir Acessórios

ESCALA mm

	CANTIDAD
A	10
B	3
C	14
D	6
E	16
F	9
G	45
H	14
I	3
J	3
K	3
L	4
M	4
N	4
O	2
P	16
Q	10
R	1

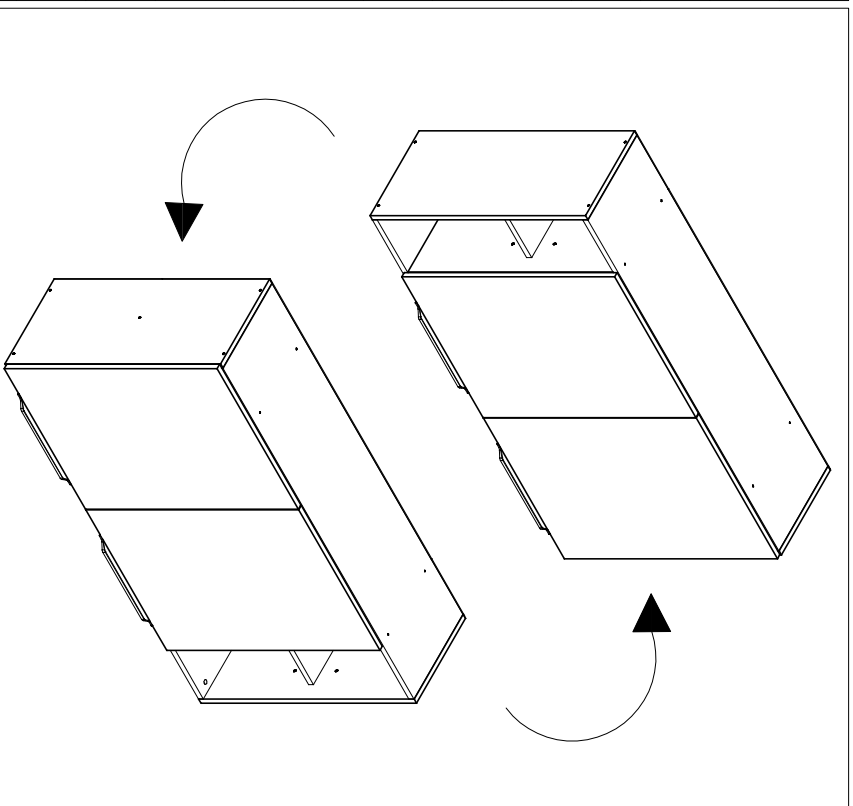

Nº	CÓD.
01	37186
02	37188
03	37189
04	37190
05	37192
06	37147
07	37148
08	37149
09	37191

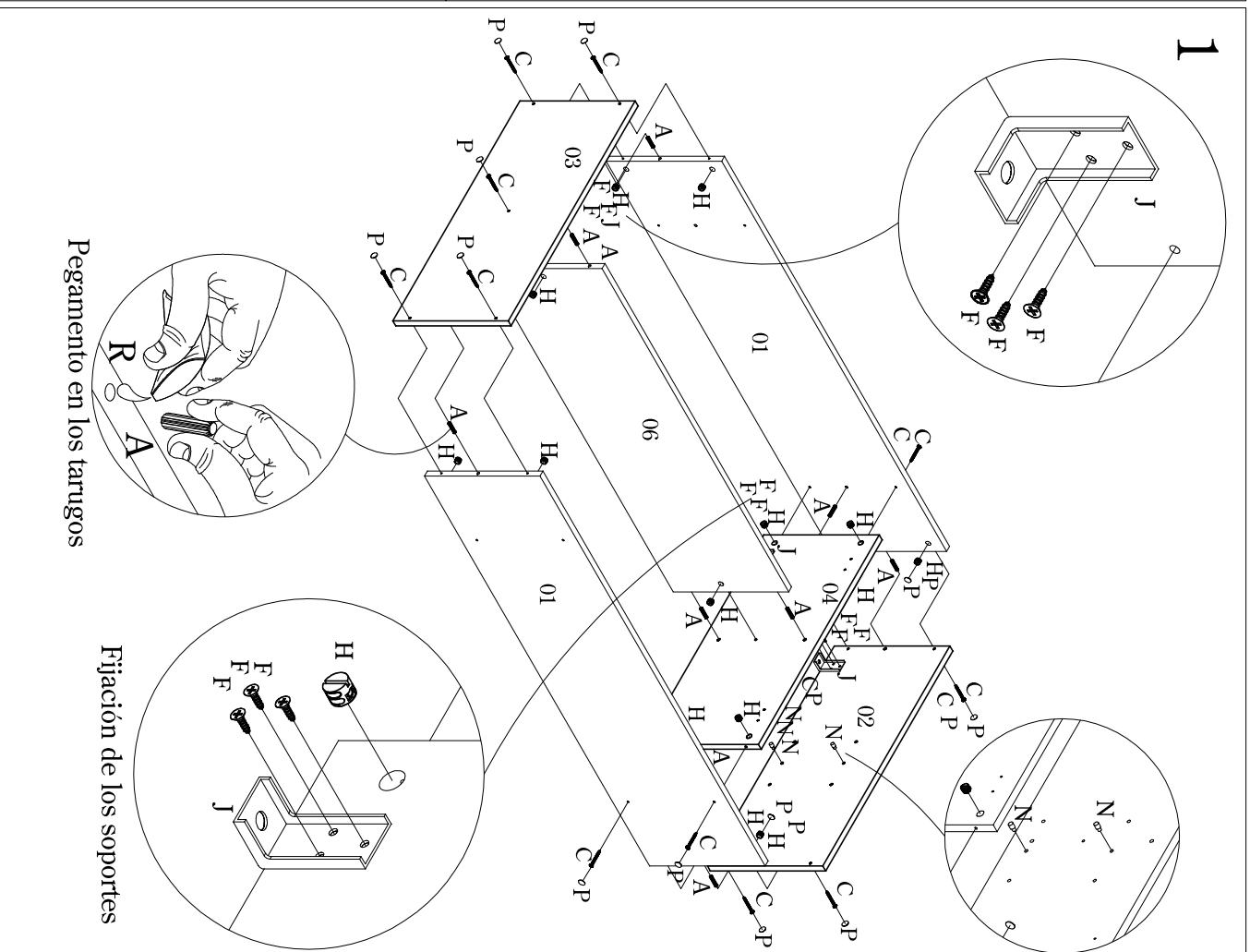
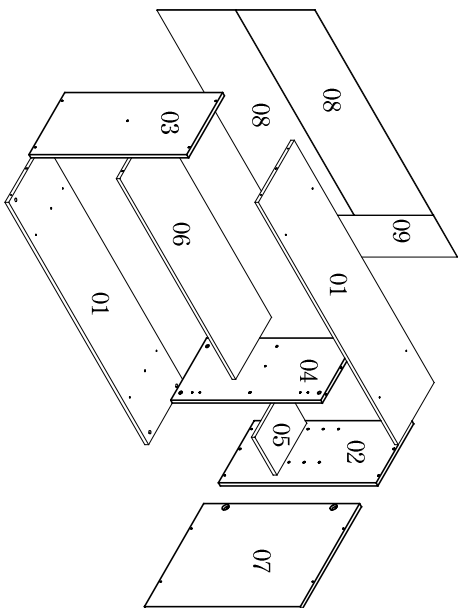

2

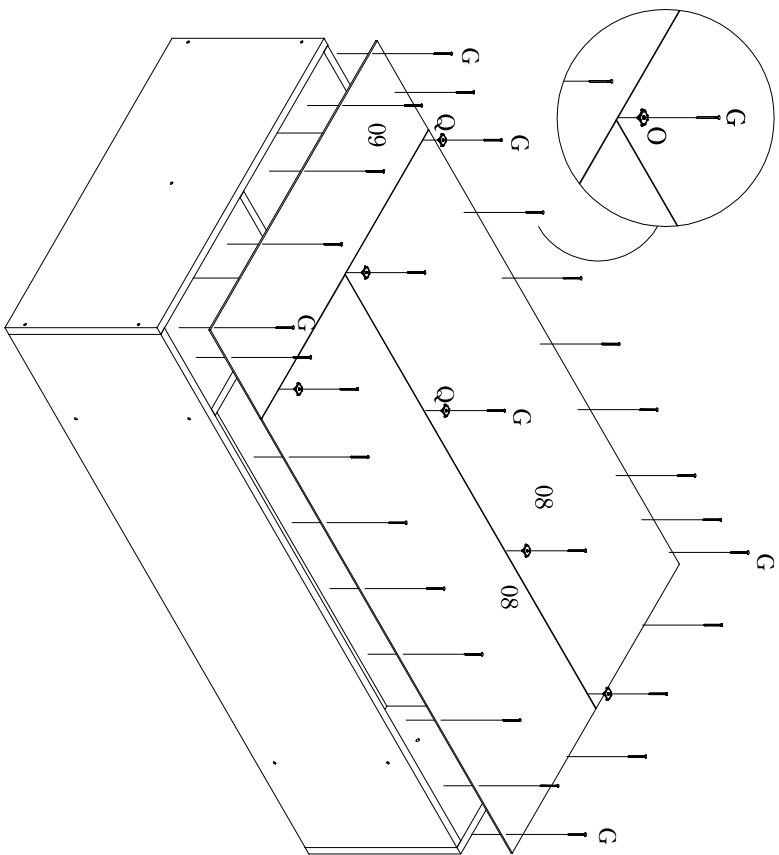

4

Después de fijado en la pared, poner el Protector PVC (I) sobre el Soporte (H)

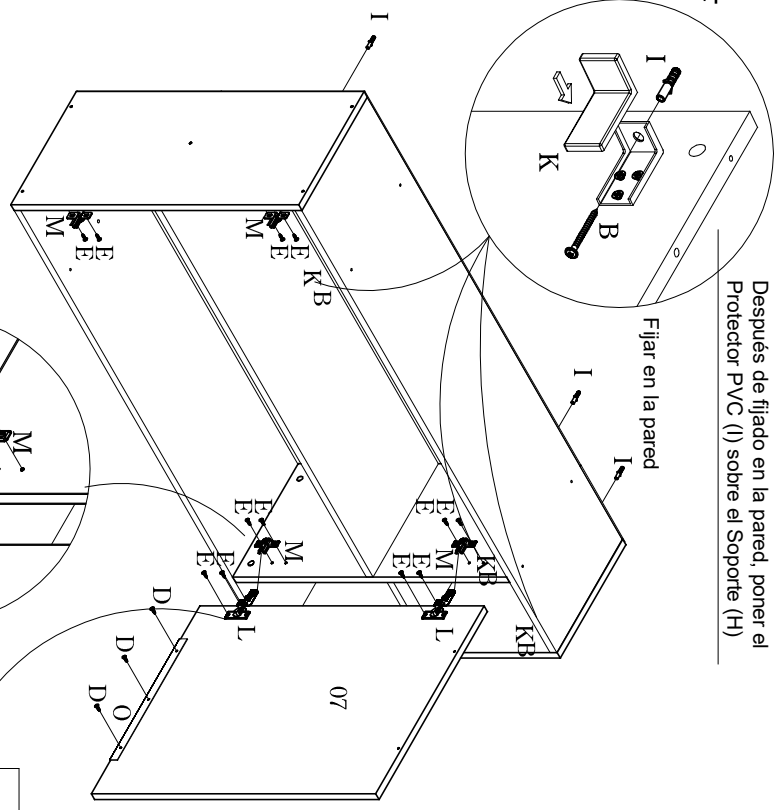

3

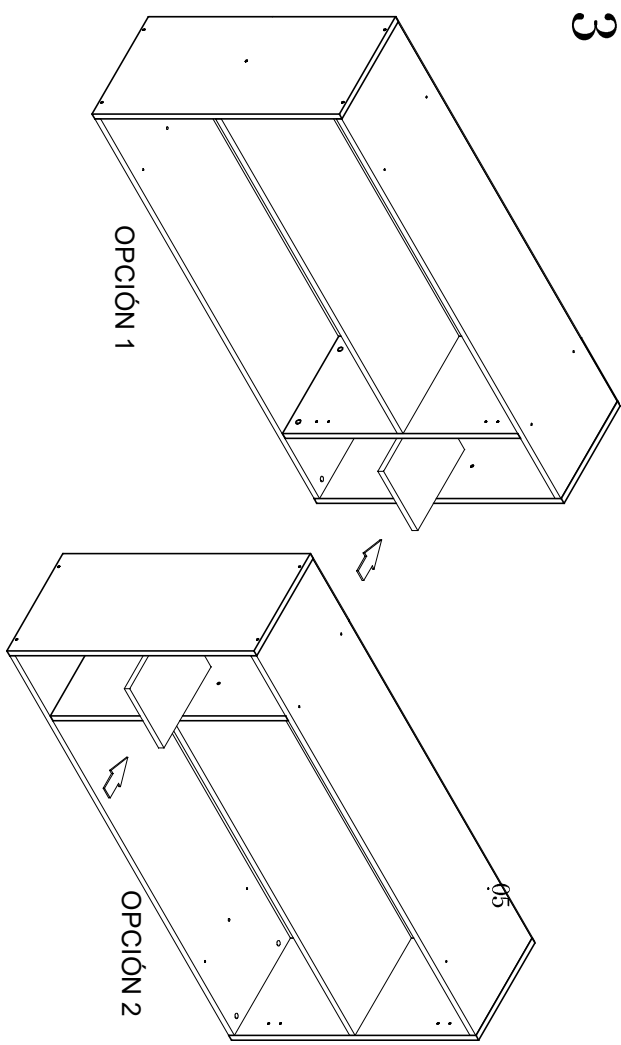

ATENCIÓN: Verificar la resistencia de la pared donde los murales serán instalados

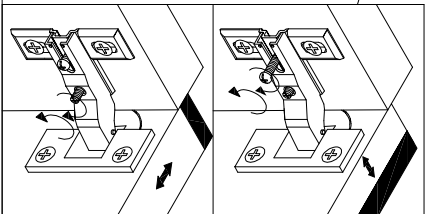

Peso por estante/repisa/cajón
Por favor, atención a los pesos máximos admitidos por cada compartimiento del producto.

Tenga cuidado de NO exceder estos pesos, con el fin de garantizar la calidad y durabilidad del producto.
Es importante recordar que los pesos muestran en caso de ser distribuida en toda el área de la plataforma.

Peso por plateleira/gavetas
Ao lado são demonstrados os pesos máximos suportados por cada compartimento do produto. Cuidado para não exceder esses pesos, além de garantir a qualidade e a durabilidade do mesmo. É importante lembrar também, que os pesos mostrados devem ser **distribuídos** ao longo de toda a área da peça.

	06 kg	05 kg
	05 kg	03 kg

Creación:15/03/2021 Alteración:01/07/2021

22.21.003

CANTIDAD

A	PEGAMENTO	1
B	Tarugo 6mm x 30mm	24
C	Tornillo 3mm x 60mm	2
D	Tornillo 4mm x 50mm	16
E	Tornillo 4,5mm x 35mm	4
F	Tornillo 3,5mm x 14mm	33
G	Tornillo 4,0mm x 14mm	16
H	Tornillo 4,0mm x 14mm	4
I	Clavo 12 x 12	5
J	Clavo 10 x 10	60
K	Porca de tornillo	16
L	Tarugo de plastico	2
M	Soporte metalico	2
N	Protector PVC	2
O	Esquinero single	2
P	Esquinero double	2
Q	Distagra	4
R	Base distagra	4
S	Soporte repisa	4
T	Manillas	3
U1	Corredera lateral Izquierda	1
U2	Corredera Cajón Izquierda	1
V1	Corredera lateral Derecha	1
V2	Corredera Cajón Derecha	1
W	Tapa agujero	16
X	Pata regulable	4

INSTRUCCIONES DE MONTAJE
MANUAL DE MONTAGEM
NUMERACION EN EL TOPE DE LA PIEZA
NUMERAÇÃO NO TOPO DA PEÇA

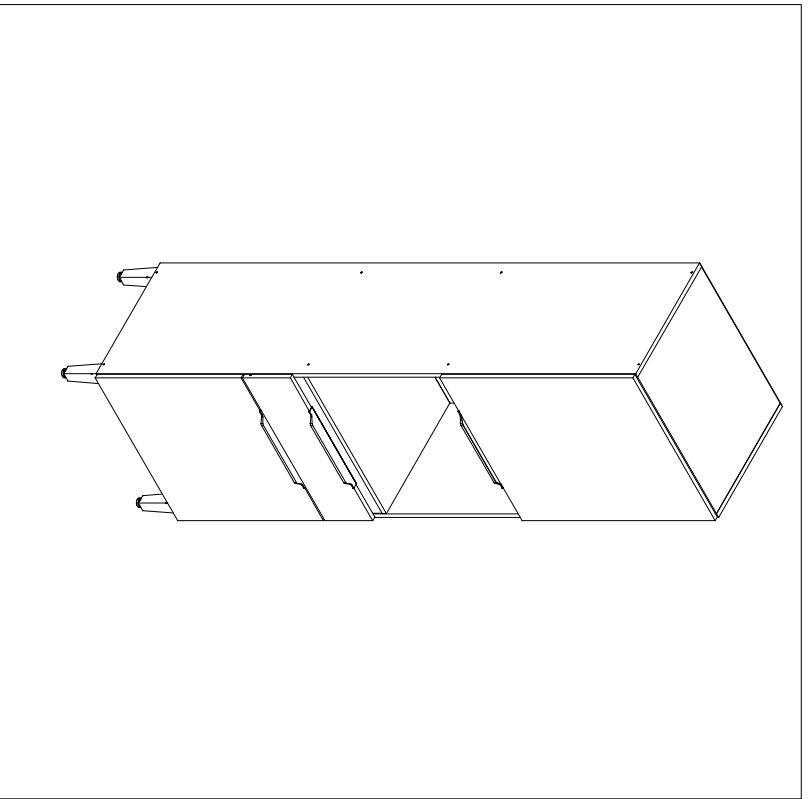
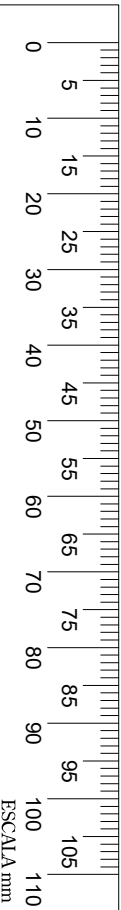
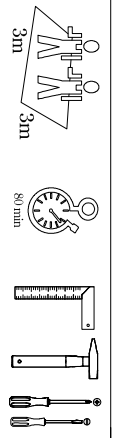

Nº	COD.
01	37204
02	37203
03	37177
04	37205
05	37206
06	37178
07	37179
08	37180
09	37183
10	37184
11	37181
12	36907
13	37053
14	37182
15	37063

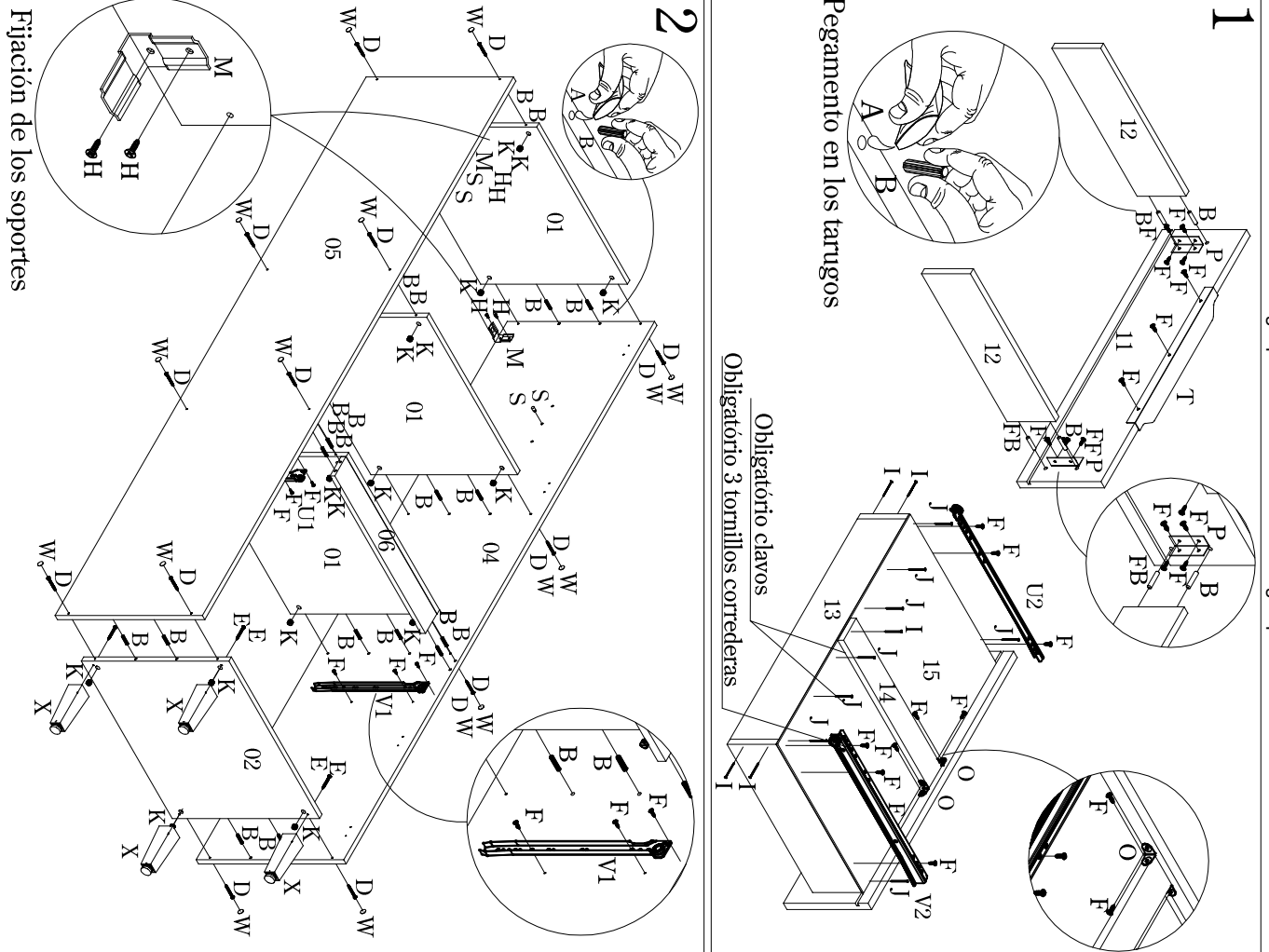

3

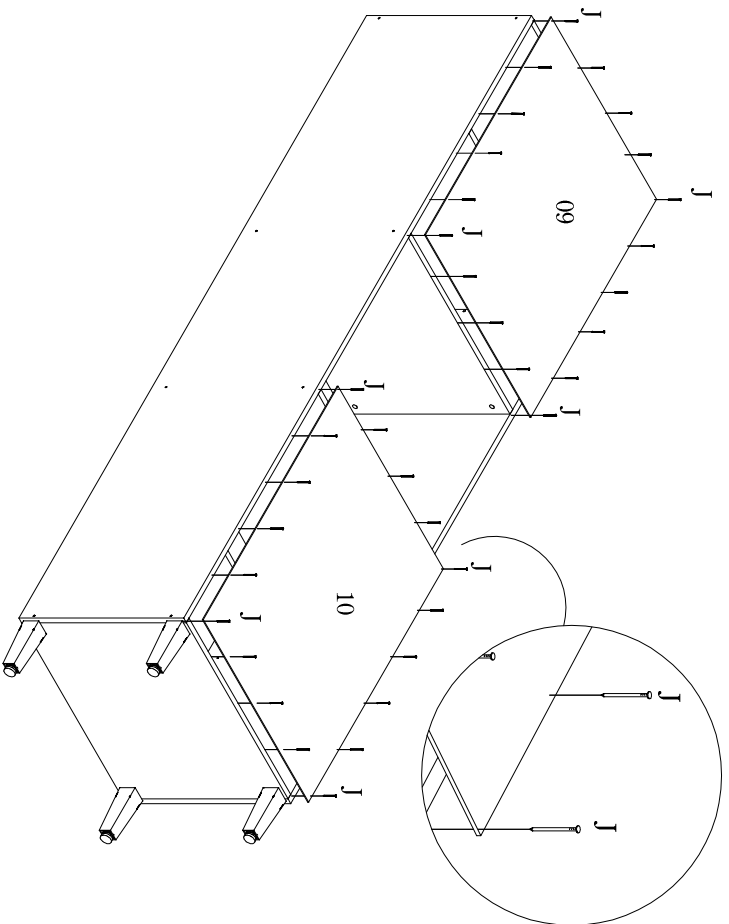

5

Fijar en la pared

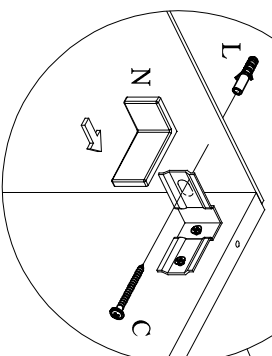

Después de fijado en la pared, poner el Protector PVC (N) sobre el Soporte (M)

ATENCIÓN: Verificar la resistencia de la pared donde el mueble será instalado

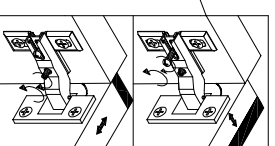
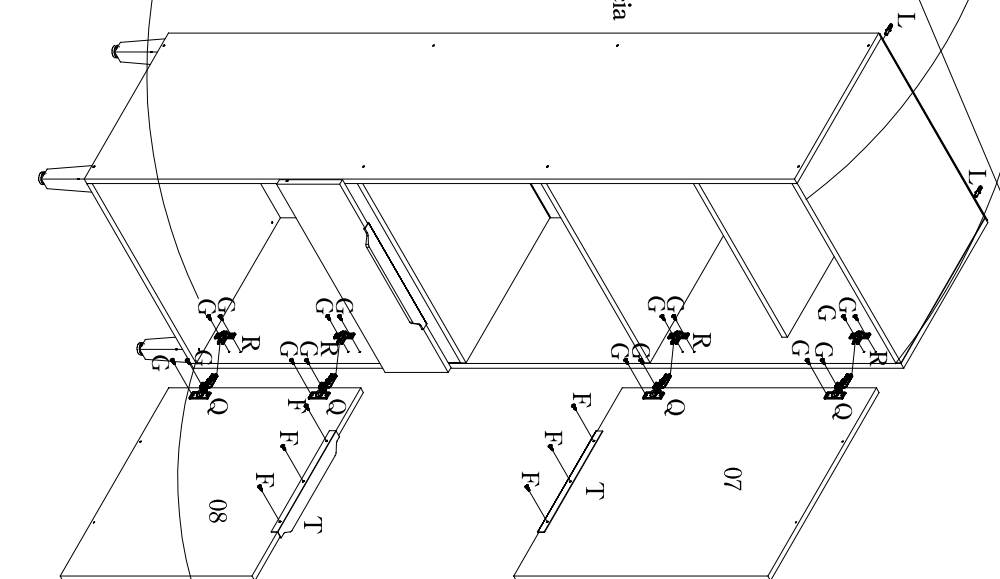
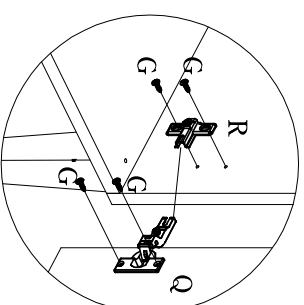

4

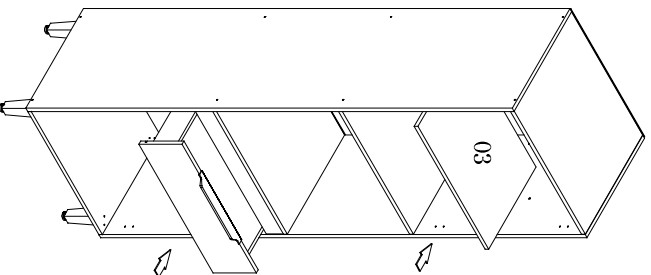

04	05	05	05
Kg	Kg	Kg	Kg

Peso por estante/repisa/cajón
Por favor, atención a los pesos máximos admitidos por cada compartimento del producto. Tenga cuidado de NO exceder estos pesos, con el fin de garantizar la calidad y durabilidad del producto.
Es importante recordar que los pesos muestran en caso de ser distribuida en toda el área de la plataforma.

Peso por prateleira/gavetas

Ao lado são demonstrados os pesos máximos suportados por cada compartimento do produto. Cuide para não exceder esses pesos, afim de garantir a qualidade e a durabilidade do mesmo. É importante lembrar também, que os pesos mostrados devem ser **distribuídos** ao longo de toda a área da peça.

Creación:15/03/2021

Alteración:01/07/2021

22.21.003

23.00.001

INSTRUCCIONES DE MONTAJE
MANUAL DE MONTAGEM
 NUMERACIÓN EN EL TOPE DE LA PIEZA
 NUMERAÇÃO NO TOPO DA PEÇA

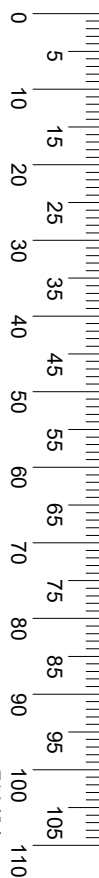
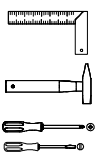
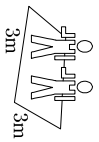

Regla para Medir Accesorios / Régua para Medir Acessórios

ESCALA mm

	CANTIDAD
A Tarujo 6mm x 30mm	28
B Tornillo 4,5mm x 60mm	6
C Tornillo 4mm x 50mm	11
D Minifix	6
E Tambor minifix	6
F Porca de tornillo	11
G Tarujo de plastico	6
H Clavo 12 x 12	6
I Deslizador	6
J Tapa agujero	16
K PEGAMENTO	1

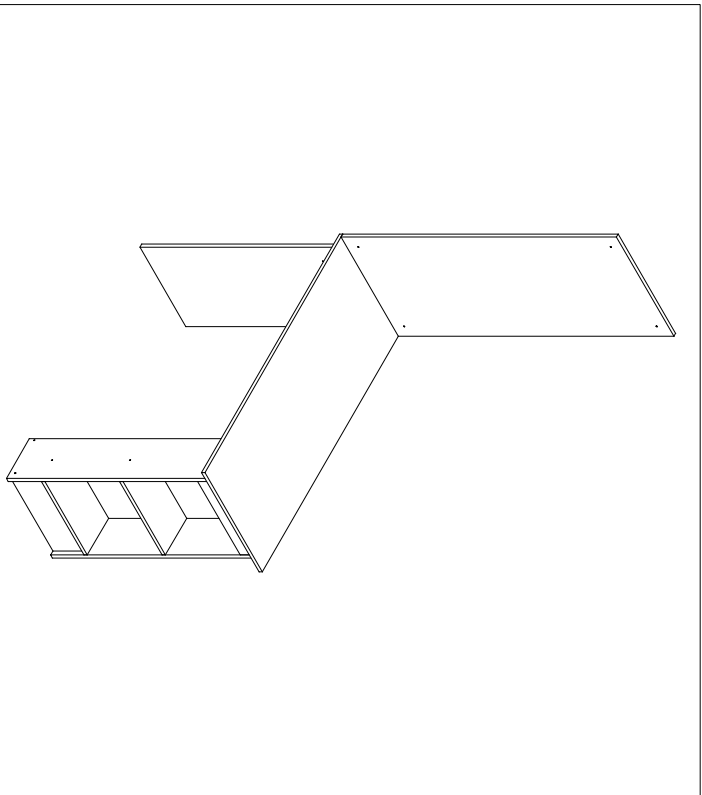

Nº	CÓD.
01	37128
02	37121
03	37122
04	36879
05	37124
06	37125
07	36844
08	37123
09	37126
10	37129
11	37127

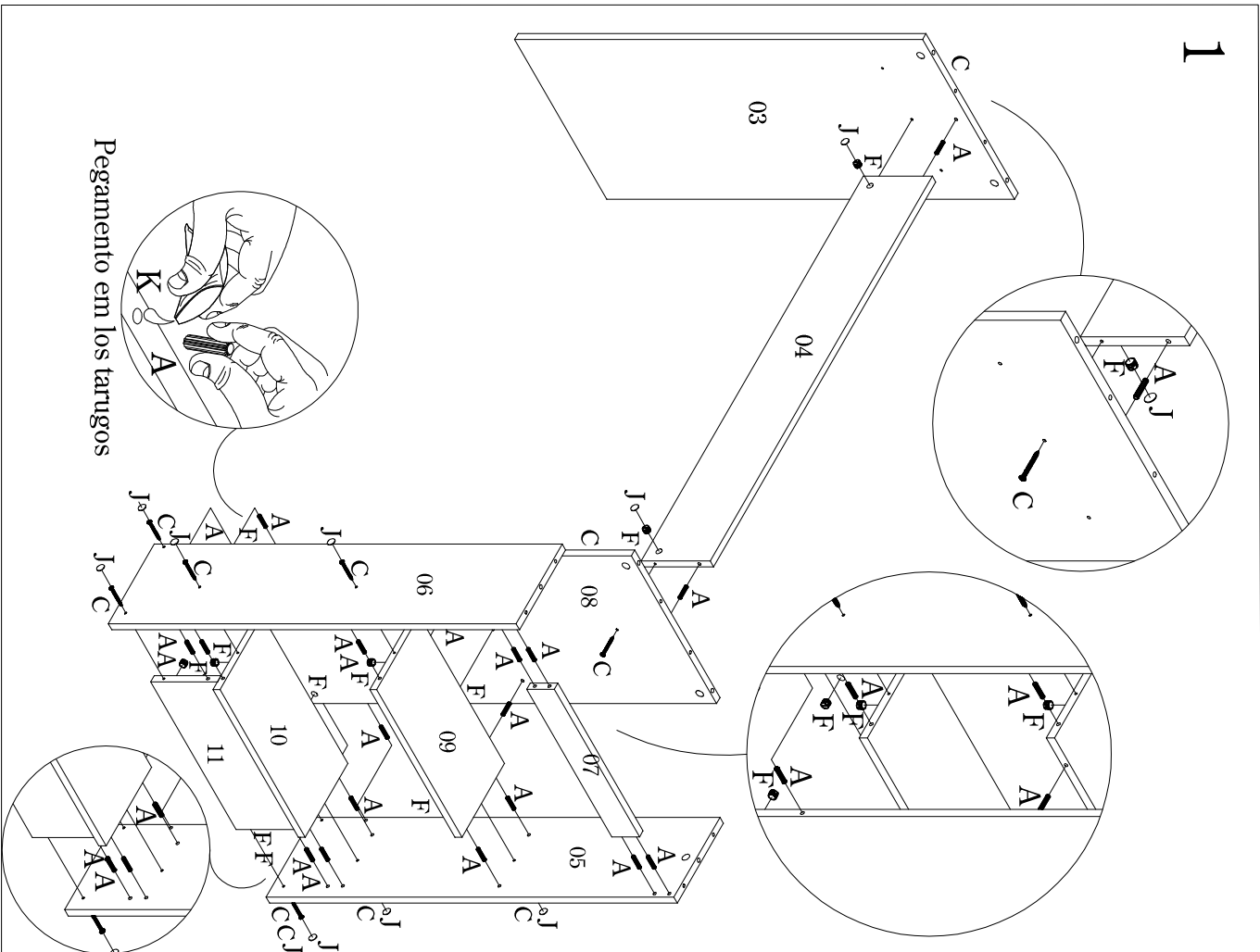
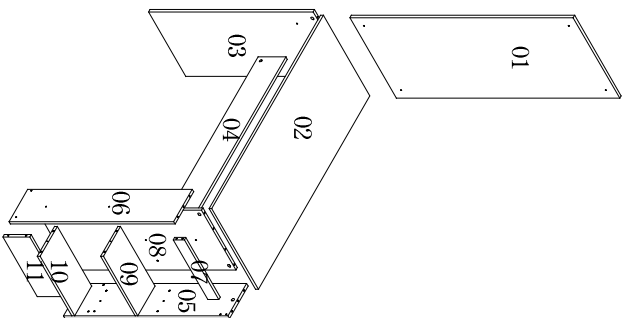

2

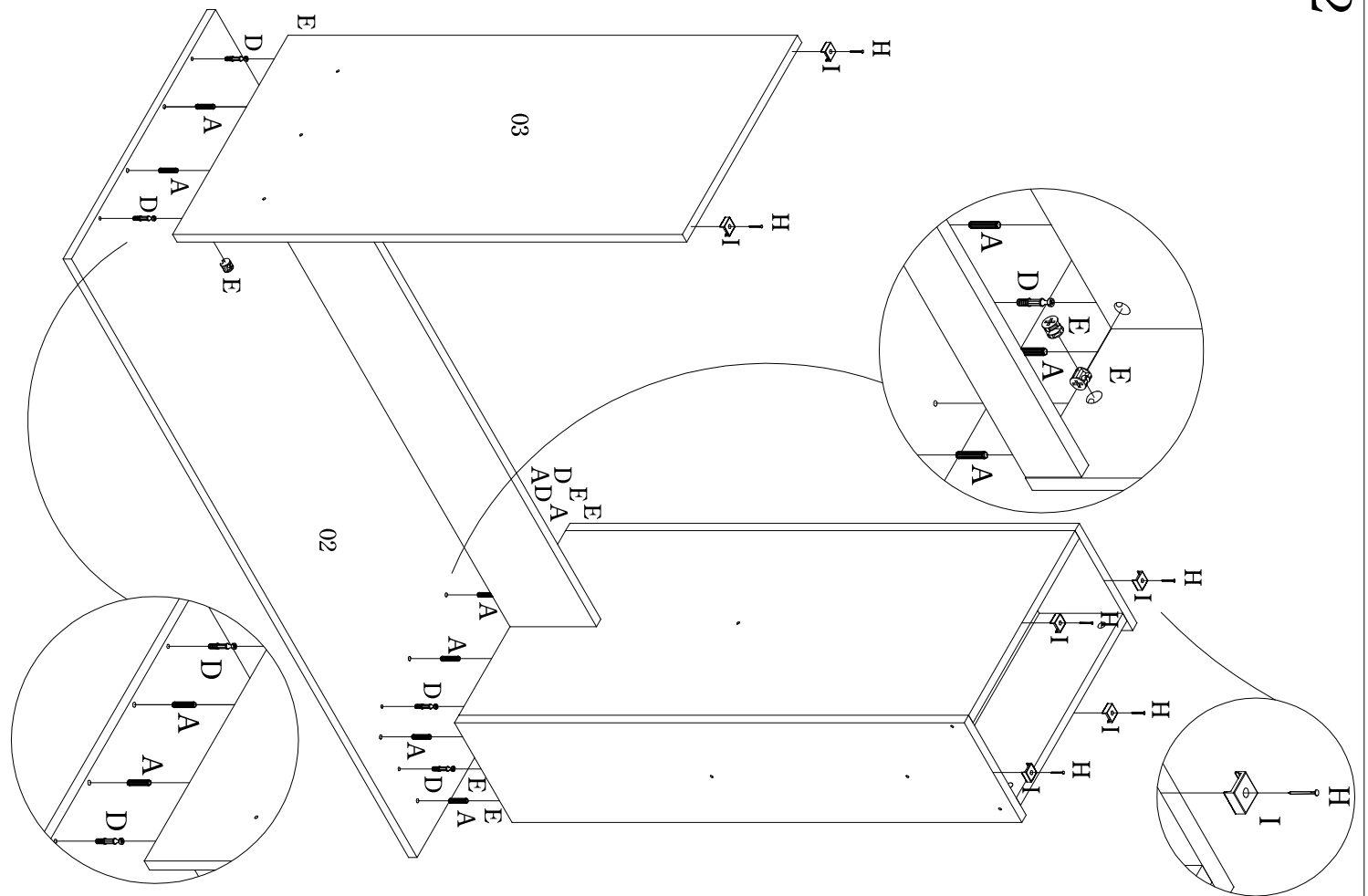

3

Fijar en la pared

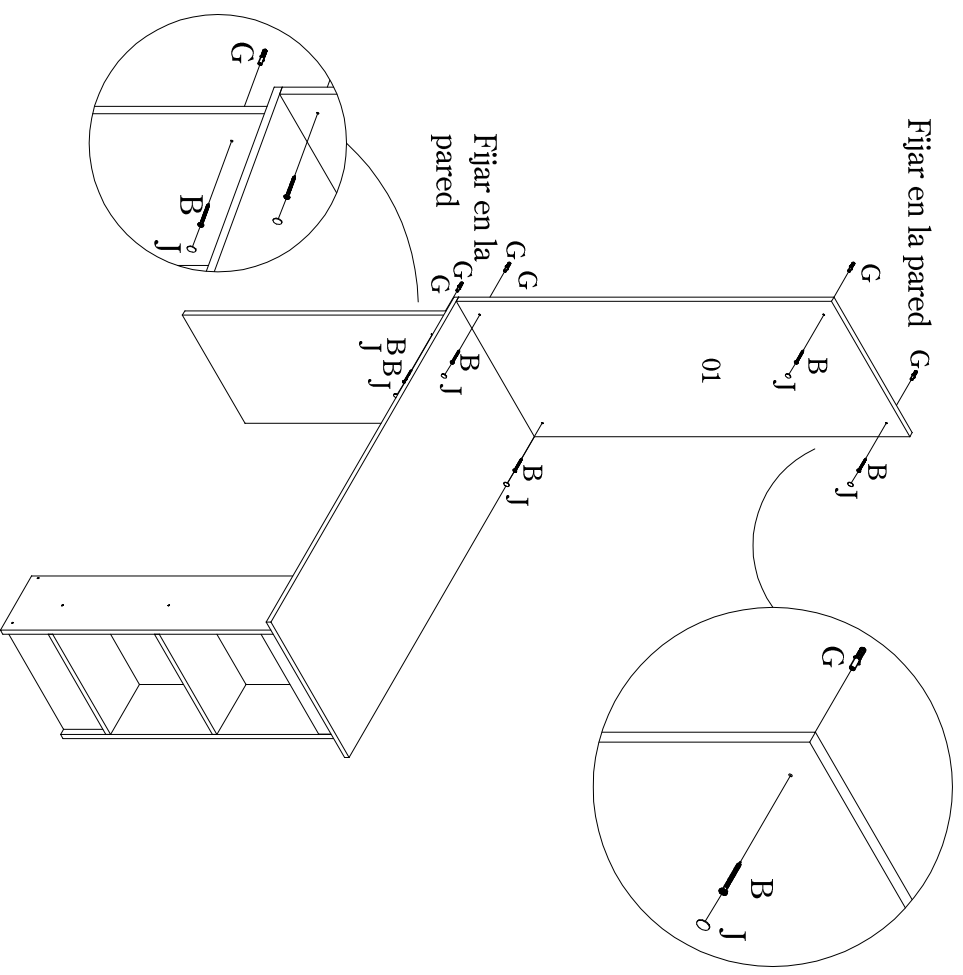
**Peso por estante/repisa**

Por favor, atención a los pesos máximos admitidos por cada compartimiento del producto.

Tenga cuidado de NO exceder estos pesos, con el fin de garantizar la calidad y durabilidad del producto.

Es importante recordar que los pesos muestran en caso de ser distribuida en toda el área de la plataforma.

Peso por prateleiras

As lado são demonstrados os pesos máximos suportados por cada compartimento do produto. Cuide para nao exceder esses pesos, afim de garantir a qualidade e a durabilidade do mesmo. É importante lembrar também, que os pesos mostrados devem ser **distribuídos** ao longo de toda a área da peça.

Creación:15/03/2021

Alteración:24/03/2021

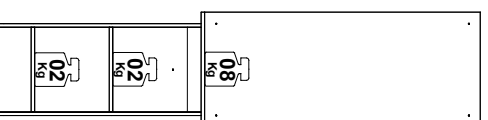

23.00.001