



ESCANEA Y DESCARGA GRATIS

APP OZOM



Aire Acondicionado ON/OFF

09-CHL-ON2/ 12-CHL-ON2/ 12-CHL-ON2-1/ 09-COL-ON1/
12-COL-ON1/ 12-COL-ON1-1/ 09-COL-ON2/ 12-COL-ON2/
12-COL-ON2-1/ 18-COL-ON2/ 24-COL-ON2/ 09-PER-ON2/
12-PER-ON2/ 12-PER-ON2-1/ 18-PER-ON2/ 24-PER-ON2/
36-PER-ON2

- Color blanco
- ON/OFF
- Panel Led Escondido
- Kit Completo De Instalación
- Filtro HEPA
- Temporizador 0,5 h - 24 h



NO DESECHE ESTE MANUAL - CLIENTE: RETENGA POR FAVOR ESTE MANUAL PARA FUTURO USO

Especificaciones técnicas del producto:

PAÍS	VOLTAJE TENSÃO	FRECUENCIA FREQUÊNCIA
ARGENTINA	220 V~	50 Hz
BRASIL	110 V~	60 Hz
CHILE	220 V~	50 Hz
COLOMBIA	115 V~	60 Hz
MEXICO	110 V~	60 Hz
PERU	220 V~	60 Hz
URUGUAY	220 V~	50 Hz

- El diseño y las especificaciones están sujetos a cambios sin previo aviso para la mejora del producto. Consulte a la agencia de ventas o al fabricante para más detalles.
- La forma y la posición de los botones e indicadores pueden variar según el modelo, pero su función es la misma.

PRECAUCIONES DE SEGURIDAD

NORMAS DE SEGURIDAD Y RECOMENDACIONES PARA EL INSTALADOR

1. Lea esta guía antes de instalar y usar el dispositivo.
2. Durante la instalación de las unidades interiores y exteriores, el acceso al área de trabajo debe estar prohibido para los niños. Accidentes imprevisibles podrían ocurrir.
3. Asegúrese de que la base de la unidad exterior esté firmemente fijada.
4. Compruebe que el aire no puede entrar en el sistema de refrigerante y verifique si hay fugas de refrigerante al mover el aire acondicionado.
5. Realice un ciclo de prueba después de instalar el aire acondicionado y registre los datos de funcionamiento.
6. Proteja la unidad interior con un fusible de capacidad adecuada para la corriente de entrada máxima o con otro dispositivo de protección contra sobrecarga.
7. Asegúrese de que la tensión de alimentación corresponda a la indicada en la placa de identificación. Mantenga limpio el interruptor o el enchufe de alimentación. Inserte la clavija de alimentación correcta y firmemente en el tomacorriente, evitando así el riesgo de descarga eléctrica o incendio debido a un contacto insuficiente.
8. Compruebe que el tomacorriente es adecuado para la clavija; de lo contrario, cambie el tomacorriente.
9. El aparato deberá estar equipado con medios de desconexión de la alimentación, teniendo un aislamiento de contacto en todos los polos que proporcionen una desconexión completa en condiciones de sobretensión de categoría 111, y estos medios deben incorporarse en el cableado fijo de acuerdo con las reglas de cableado.
10. El aire acondicionado debe ser instalado por personas profesionales o cualificadas.
11. No instale el aparato a menos de 50 cm de sustancias inflamables (alcohol, etc.) o de recipientes presurizados (por ejemplo, aerosoles).
12. Si el aparato se usa en áreas sin posibilidad de ventilación, se deben tomar precauciones para evitar que cualquier fuga de gas refrigerante permanezca en el medio ambiente y cause peligro de incendio.
13. Los materiales de embalaje son reciclables y deben eliminarse en los contenedores de residuos separados. Lleve el aire acondicionado al final de su vida útil a un centro especial de recogida de desechos para su disposición.
14. Solo use el aire acondicionado como se indica en este folleto. Estas instrucciones no están destinadas a cubrir todas las condiciones y situaciones posibles. Al igual que con cualquier electrodoméstico, siempre se recomienda el sentido común y la precaución para su instalación, operación y mantenimiento.
15. El aparato debe instalarse de acuerdo con las regulaciones nacionales aplicables.
16. Antes de acceder a los terminales, todos los circuitos de alimentación deben estar desconectados de la fuente de alimentación.
17. El aparato debe ser instalado de acuerdo con las regulaciones nacionales de cableado.
18. Este aparato puede ser manipulado por niños de 8 años o más y personas con

capacidades físicas, sensoriales o mentales reducidas o sin experiencia y conocimiento si se les ha dado supervisión o instrucciones sobre el uso del aparato de manera segura y entienden los peligros involucrados. Los niños no deben jugar con el aparato. La limpieza y el mantenimiento no deben ser realizados por niños sin supervisión.

19. No intente instalar el acondicionador solo; contacte siempre con el técnico especializado.

20. La limpieza y el mantenimiento deben ser realizados por técnico especializado. En cualquier caso, desconecte el aparato de la alimentación antes de realizar cualquier limpieza o mantenimiento.

21. Asegúrese de que la tensión de alimentación corresponda a la indicada en la placa de identificación. Mantenga limpio el interruptor o el enchufe de alimentación. Inserte la clavija de alimentación correcta y firmemente en el tomacorriente, evitando así el riesgo de descarga eléctrica o incendio debido a un contacto insuficiente.

22. No desconecte el enchufe para apagar el aparato cuando esté en funcionamiento, ya que esto podría crear una chispa y provocar un incendio, etc.

23. Este aparato ha sido fabricado para los ambientes domésticos con aire acondicionado y no debe utilizarse para ningún otro propósito, como para secar la ropa, enfriar alimentos, etc.

24. Utilice siempre este aparato con el filtro de aire montado. El uso del acondicionador sin filtro de aire podría causar una acumulación excesiva de polvo o desechos en las partes internas del dispositivo con posibles fallos posteriores.

25. El usuario es responsable de tener el aparato instalado por un técnico cualificado, que debe comprobar que esté conectado a tierra de acuerdo con la legislación vigente e insertar un disyuntor termomagnético.

26. Las baterías en el mando a distancia deben reciclarse o desecharse adecuadamente. Disposición de las baterías de desecho --- Deseche las baterías como basura municipal clasificada en el punto de recogida accesible.

27. Nunca permanezca expuesto directamente al flujo de aire frío durante mucho tiempo. La exposición directa y prolongada al aire frío podría ser peligrosa para su salud. Se debe tener especial cuidado en las habitaciones donde hay niños, ancianos o enfermos.

28. Si el aparato emite humo o un olor a quemado, corte inmediatamente la alimentación y comuníquese con el Centro de Servicio.

29. El uso prolongado del dispositivo en tales condiciones podría provocar incendios o electrocución.

30. Las reparaciones solo pueden ser realizadas por un Centro de Servicio autorizado del fabricante. La reparación incorrecta podría exponer al usuario al riesgo de descarga eléctrica, etc.

31. Desenganche el interruptor automático si usted prevé no utilizar el dispositivo durante mucho tiempo. La dirección del flujo de aire debe ajustarse adecuadamente.

32. Las aletas deben dirigirse hacia abajo en el modo de calefacción y hacia arriba en el modo de refrigeración.

33. Asegúrese de que el aparato esté desconectado de la fuente de alimentación cuando permanecerá inactivo durante un período prolongado y antes de realizar cualquier limpieza o mantenimiento.

34. Seleccionar la temperatura más adecuada puede evitar daños a este aparato.

NORMAS DE SEGURIDAD Y PROHIBICIONES

1. No doble ni tire ni comprima el cable de alimentación, ya que esto podría dañarlo. Las descargas eléctricas

o incendios probablemente se deban a un cable de alimentación dañado. Solo los técnicos profesionales deben reemplazar los cables de alimentación dañados.

2. No use extensiones o ladrones.

3. No toque el aparato con los pies descalzos o el cuerpo parcialmente mojado o húmedo.

4. No obstruya la entrada o salida de aire de la unidad interior o exterior. La obstrucción de estas aberturas causa una reducción en la eficiencia operativa del acondicionador con posibles fallos o daños consecuentes.
5. De ninguna manera altere las características del aparato.
6. No instale el aparato en entornos donde el aire pueda contener gas, petróleo o azufre o cerca de fuentes de calor.
7. Este aparato no está diseñado para ser usado por personas (niños incluidos) con capacidades mentales, físicas o sensoriales reducidas o limitadas, o carentes de experiencia y conocimiento, a no ser que hayan recibido formación o supervisión sobre el uso del aparato por una persona responsable de su seguridad.
8. No suba al aparato ni coloque objetos pesados o calientes sobre el.
9. No deje las ventanas o puertas abiertas por mucho tiempo cuando el aire acondicionado esté funcionando.
10. No dirija el flujo de aire hacia plantas o animales.
11. Una larga exposición directa al aire frío del acondicionador podría tener efectos negativos en plantas y animales.
12. No ponga el aire acondicionado en contacto con el agua. El aislamiento eléctrico podría dañarse y causar electrocución.
13. No suba a la unidad exterior ni coloque objetos sobre ella.
14. Nunca inserte palo u objeto similar en el aparato. Podría causar lesiones.
15. Los niños deben ser vigilados para asegurarse de que no jueguen con el aparato. Si el cable de alimentación está dañado, debe ser reemplazado por el fabricante, su agente de servicio o profesionales similares con el fin de evitar peligros.

Todos los Acondicionadores de Aire utilizan refrigerante R410A. El GWP de R410A es 2025

NOMBRE DE PIEZAS

Unidad interior

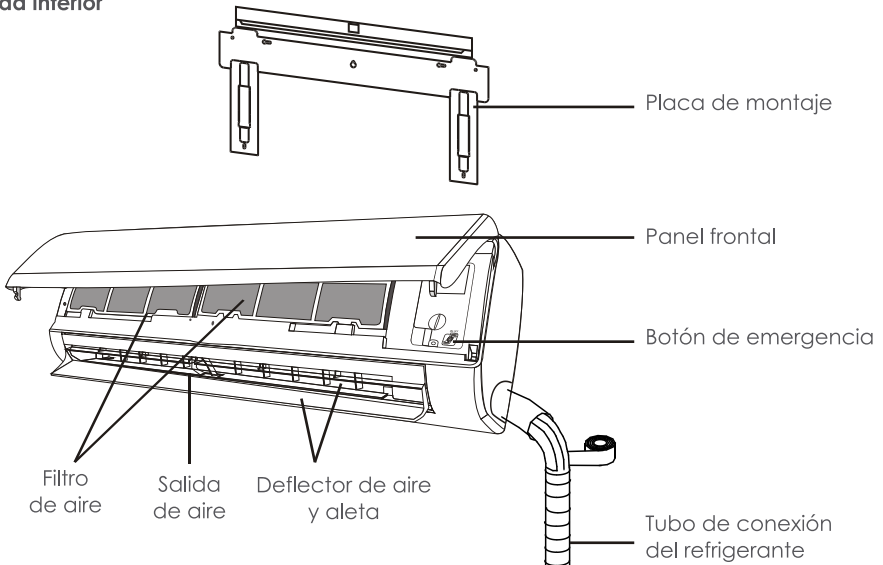

Unidad exterior

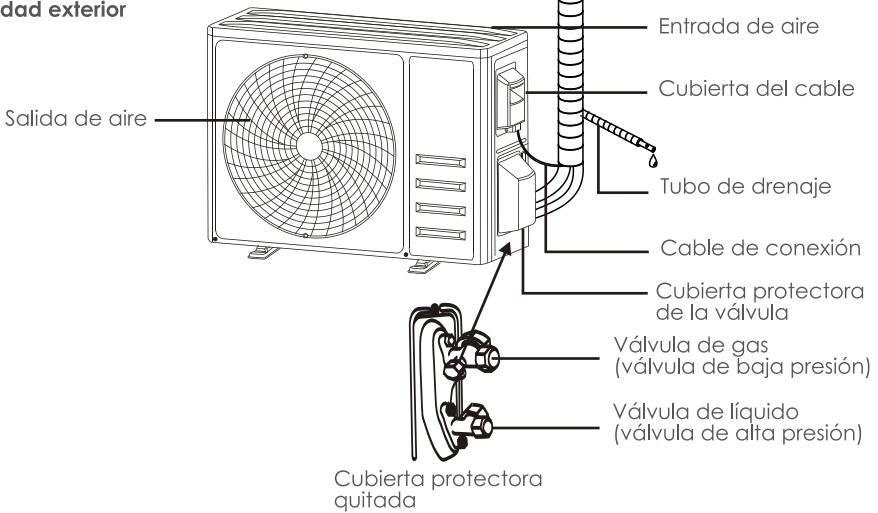

Nota: Esta figura mostrada puede ser diferente del objeto real. Por favor, tome este último como estándar.

NOMBRE DE PIEZAS
Pantalla interior

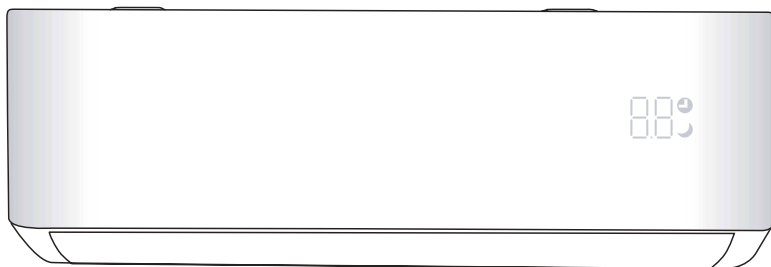

Número	LED	Función
1		Indicador para el temporizador, la temperatura y los códigos de error.
2		Se ilumina durante el funcionamiento del temporizador.
3		Modo de sueño



La forma y la posición de los interruptores e indicadores pueden ser diferentes según el modelo, pero su función es igual.

COMANDOS CONTROL REMOTO

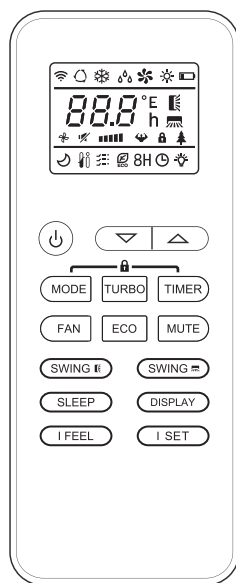
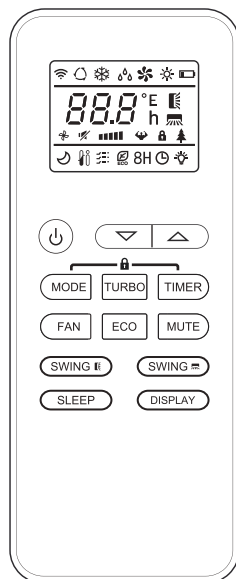

Pantalla control remoto

Número	Símbolos	Significado
1		Indicador de batería.
2		Modo automático
3		Modo refrigeración
4		Modo desumidificación
5		Modo de solo ventilador
6		Modo calefacción
7		Modo ECO
8		Temporizador
9		Indicador de temperatura
10		Velocidad de ventilador: Automática/baja/media/alta
11		Función de silencio
12		Función de turbo
13		Oscilación automática de arriba a abajo
14		Oscilación automática de izquierda a derecha
15		Función de sueño
16		Función de salud
17		Función "yo siento" I FEEL
18		Función de calefacción a 8 °C
19		Indicador de señal inalámbrica
20		Viento suave
21		Bloqueo de niños
22		Pantalla encendida/apagada



 La pantalla y algunas funciones del control remoto pueden variar según el modelo.

Control remoto

Número	Botón	Función
1		Para encender/apagar el aire acondicionado.
2	^	Para aumentar la temperatura o las horas ajustadas del temporizador
3	v	Para disminuir la temperatura o las horas ajustadas del temporizador
4	MODE	Para seleccionar el modo de operación (AUTO, COOL, DRY, FAN, HEAT) (AUTO, REFRIGERACIÓN, DESUMIDIFICACIÓN, VENTILADOR, CALEFACCIÓN)
5	ECO	Para activar/desactivar la función de ECO.
		Pulsación larga para activar/desactivar la función de calefacción de 8 °C (según los modelos)
6	TURBO	Para activar/desactivar la función TURBO
7	FAN	Para seleccionar la velocidad del ventilador: automática, baja, media, alta
8	TIMER	Para ajustar la hora de encendido/ apagado del temporizador.
9	SLEEP	Para encender/apagar la función SLEEP (sueño)
10	DISPLAY	Para encender/apagar la pantalla LED
11	SWING 	Para detener o iniciar el movimiento horizontal de la rejilla o establecer la dirección del flujo de aire deseada hacia arriba/abajo.
12	SWING <>	Para detener o iniciar el movimiento horizontal de la rejilla o establecer dirección del flujo de aire deseada hacia la izquierda/derecha.
13	I FEEL	Para activar/ desactivar la función I FEEL(CONFIGURO).
14	MUTE	Para activar/ desactivar la función MUTE(SILENCIO).
		Pulsación larga para activar/desactivar la función GEN (según los modelos).
15	MODE + TIMER	Para activar/ desactivar la función de CHILD-LOCK (bloqueo infantil).
16	SWING  + SWING <>	Para activar/ desactivar la función de auto limpieza (según los modelos).
17	FAN + MUTE	Para activar/desactivar la función de viento suave (según los modelos).
18	SLEEP + DISPLAY	Para activar/desactivar la función de salud (según los modelos).
19	I SET	Para memorizar el ajuste de la temperatura, el modo de ajuste y la velocidad del ventilador según sea necesario.

 La pantalla y algunas funciones del mando a distancia pueden variar según el modelo.

 La forma y la posición de los botones e indicadores pueden variar según el modelo, pero su función es la misma.

 La unidad confirma la recepción correcta de cada botón con el pitido.

Reemplazo de Baterías

Retire la tapa de la batería de la parte posterior del mando a distancia deslizándola en la dirección de la flecha. Instale las baterías de acuerdo con la dirección (+ y-) que se muestra en el mando a distancia. Vuelva a instalar la tapa de la batería deslizándola en su lugar. Use 2 baterías tipo AAA de 1,5 V (LR03). No use las baterías recargables.

Reemplace las baterías viejas por otras nuevas del mismo tipo cuando la pantalla ya no sea legible.

No deseche las baterías como residuos urbanos sin clasificar. Estos residuos deben ser recolectados por separado para tratamiento especial.

Baterías incluidas en el control remoto (Para el mercado Colombiano, no se incluyen las baterías)

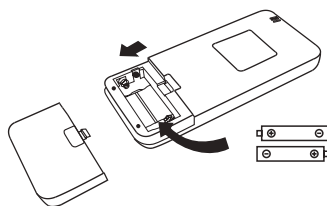

⚠ Para algunos modelos, cada vez que inserte las baterías en el mando a distancia por primera vez, pueda configurar el tipo de control de solo refrigeración o bomba de calefacción. Tan pronto como inserte las baterías, apague el mando a distancia y opere como se indica a continuación.

1. Presione el botón **MODE** por un tiempo prolongado, hasta que el icono (\$) parpadee, para ajustar el tipo de control de sola refrigeración.
2. Pulse el botón **MODE** por un tiempo prolongado hasta que el icono (-*) parpadee para ajustar el tipo de bomba de calefacción.

Nota: Si configure el control remoto en modo de refrigeración, no será posible activar la función de calefacción en las unidades con una bomba de calefacción. Si necesita reiniciar, retire las baterías e instélaslas de nuevo.

⚠ Para algún modelo de mando a distancia, usted puede programar la pantalla de temperatura entre °C y °F

1. Mantenga pulsado el botón **TURBO** durante 5 segundos para entrar en el modo de cambio;
2. Mantenga pulsado el botón **TURBO**, hasta que se cambie a °C y °F;
3. Luego, suelte la pulsación y espere 5 segundos, se seleccionará la función.

Nota:

1. Dirija el mando a distancia hacia el aire acondicionado.
2. Verifique que no haya objetos entre el mando a distancia y el receptor de señal en la unidad interior.
3. Nunca deje el mando a distancia expuesto a los rayos solares.
4. Mantenga el mando a distancia a una distancia de al menos 1 m del televisor u otros aparatos eléctricos.

Modo Refrigeración

COOL ❄️

La función de refrigeración permite al aire acondicionado refrigerar la habitación y reducir la humedad del aire al mismo tiempo. Para activar la función de refrigeración (COOL), presione el botón **MODE** hasta que aparezca el símbolo ❄️ en la pantalla. Con el botón **v** o **Λ** establezca una temperatura inferior a la de la habitación.

MODO FAN (VENTILADOR) (no de botón FAN)

FAN 🌀

Modo de ventilador, sólo ventilación de aire. Para configurar el modo de ventilador, presione **MODE** hasta que 🌀 aparezca en la pantalla.

MODO DE SECADO

DRY 💧

Esta función reduce la humedad del aire para que la habitación sea más cómoda. Para configurar el modo DRY (DESUMIDIFICACIÓN), presione **MODE** hasta que 💧 aparezca en la pantalla. Se activa una función con preajuste automático.

MODO DE SECADO

AUTO 🔄

Para configurar el modo automático, presione **MODE** hasta que 🔄 aparezca en la pantalla. Bajo el modo automático, el modo de funcionamiento se configurará automáticamente de acuerdo con la temperatura ambiente.

MODO DE CALEFACCIÓN

HEAT ☀️

La función de calefacción permite que el aire acondicionado caliente la habitación. Para activar la función de calefacción (HEAT), presione el botón **MODE** hasta que aparezca el símbolo ☀️ en la pantalla. Con el botón **v** o **Λ** establezca una temperatura superior a la de la habitación.

⚠️ En la operación de calefacción, el aparato puede activar automáticamente un ciclo de descongelación, que es esencial para limpiar las escarchas en el condensador para recuperar su función de intercambio de calor. Este procedimiento en general dura de 2 a 10 minutos. Durante la descongelación, el ventilador de la unidad interior deja de funcionar. Después de descongelar, se vuelve al modo de calefacción automáticamente.

Función FAN SPEED (Velocidad del ventilador) (botón FAN)

FAN 🌀

Cambiar la velocidad de funcionamiento del ventilador. Presiona el botón FAN para ajustar la velocidad del ventilador en marcha, se puede ajustar a la velocidad automática/ muda / baja/ baja-media/ media/ media-alta/ alta/ TURBO circularmente.

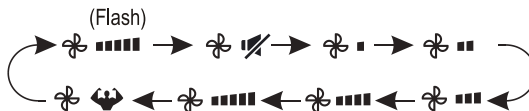

Función de bloqueo de niños

1. Presione el botón **MODE** y **TIMER** por un tiempo prolongado para activar esta función, y hágalo de nuevo para desactivar esta función.
2. Bajo esta función, ningún botón se activará.



Función TIMER (TEMPORIZADOR) **Temporizador encendido**



Para encender de manera automática el aparato.

Cuando la unidad está apagada, puede activar **TIMER ON** (TEMPORIZADOR ENCENDIDO):

Para configurar la hora de encendido automático realice lo siguiente:

1. Presione el botón **TIMER** la primera vez para configurar el encendido,  y  aparecerá en la pantalla remota y parpadeará.
2. Presione el botón **v** o **^** para configurar el temporizador de encendido a la hora deseada. Cada vez que presiona el botón, el tiempo aumenta/disminuye media hora entre 0 y 10 horas y de ahí en adelante entre 10 y 24 horas.
3. Presione el botón **TIMER** por segunda vez para confirmar.
4. Después de configurar el temporizador, configure el modo necesario (Cool/ Heat/ Auto/ Fan/ Dry), presione el Botón **MODE**. Y configure la velocidad del ventilador necesaria, presionando el botón **FAN**. Y presione el botón **v** o **^** para configurar la temperatura de funcionamiento necesaria.

Cancelar presionando el botón **TIMER**

Función TIMER (TEMPORIZADOR) **Temporizador apagado**



Para apagar de manera automática el aparato.

Cuando la unidad está prendida, puede desactivar el temporizador **TIMER OFF** (TEMPORIZADOR APAGADO):

Para configurar la hora de apagado automático, realice lo siguiente:

1. Confirme que el dispositivo esta encendido.
2. Pulse el botón **TIMER** una vez para configurar el apagado.
3. Pulse el botón **TIMER** por segunda vez para confirmar.



Cancelar presionando el botón **TIMER**

Nota: Toda la programación debe funcionar en 5 segundos, de lo contrario, la configuración se cancelará.

Función SWING (OSCILACIÓN) (Opcional)



. Pulse el botón **SWING** para activar las rejillas.

1.1 Presione  para activar las solapas horizontales para oscilar de arriba a abajo, el símbolo  aparecerá en la pantalla remota. Presione de nuevo para detener la oscilación en el ángulo actual.

1.2 Presione  (opcional) (para activar los deflectores verticales para oscilar de izquierda a derecha, el símbolo  aparecerá en la pantalla remota. Presione de nuevo para detener la oscilación en el ángulo actual.

2. Si los deflectores verticales se colocan manualmente debajo de las aletas, puede mover el flujo de aire directamente hacia la derecha o hacia la izquierda.

3. Para algunos modelos de calefacción por inverter, presione el botón horizontal SWING y vertical SWING juntos al mismo tiempo, activará la función de auto-limpieza.

 Este ajuste debe hacerse con el aparato apagado.

 ¡Nunca coloque las aletas manualmente! El mecanismo es delicado y podría dañarse seriamente.

 Nunca meta los dedos, palos u otros objetos en la entrada o salida de aire de ventilación. Tal contacto accidental con partes vivas puede causar daños o lesiones imprevisibles.

FUNCIÓN TURBO



Para activar la función turbo, presione el botón **TURBO** y  aparecerá en la pantalla. Presione de nuevo para cancelar esta función.

En el modo de refrigeración/calefacción, cuando seleccione la función de TURBO, el aparato pasará al modo de refrigeración rápida o calefacción rápida, y operará la velocidad más alta del ventilador para soplar un flujo de aire fuerte.

FUNCIÓN MUTE (SILENCIO)



1. Presione el botón **MUTE** para activar esta función, y  aparecerá en la pantalla del mando a distancia. Hazlo de nuevo para desactivar esta función.

2. Cuando se ejecuta la función de silencio, el mando a distancia mostrará la velocidad automática del ventilador, y la unidad interior funcionará a la velocidad más baja del ventilador para sentirse silencioso.

3. Al presionar el botón **FAN /TURBO/SLEEP**(VENTILADOR /TURBO/ SUEÑO), la función MUTE (SILENCIO) se cancelará. La función de silencio no se puede activar bajo el modo de secado.

FUNCIÓN DE SUEÑO



Función con preajuste automático Presione el botón **SLEEP** para activar la función de sueño y  aparecerá en la pantalla.

Presione de nuevo para cancelar esta función.

Después de 10 horas de funcionamiento en modo de sueño, el aire acondicionado cambiará al modo de configuración anterior.

FUNCIÓN I FEEL (YO SIENTO) (Opcional)



Presione el botón **I FEEL** para activar la función, y  aparecerá en la pantalla del mando a distancia. Hazlo de nuevo para desactivar esta función.

Esta función permite al mando a distancia medir la temperatura en su ubicación actual y enviar esta señal al aire acondicionado para optimizar la temperatura a su alrededor y garantizar la comodidad.

Se desactivará automáticamente 2 horas después.

Función ECO



Bajo este modo, el aparato configura automáticamente la operación para ahorrar energía.

Al presionar el botón **ECO**, aparecerá  en la pantalla y el dispositivo funcionará en modo de ECO. Presione de nuevo para cancelarlo.

Nota: La función ECO está disponible en los modos de refrigeración y calefacción.

FUNCIÓN DISPLAY (PANTALLA) (Pantalla interior)



Enciende/apaga la luz LED del panel.

Presione el botón **DISPLAY** para apagar la pantalla LED del panel.



Vuelva a pulsarlo para encender la pantalla LED.

FUNCIÓN GEN (OPCIONAL) (no disponible para America latina)

1. Encienda la unidad interior al principio, y pulse el botón **MUTE** durante 3 segundos para activar esta función. Hágalo de nuevo para desactivar esta función.
2. Una vez activada esta función, pulse brevemente el botón **MUTE** para seleccionar el tipo general L3-L2 -L1-OFF (APAGADO).
3. Seleccione OFF(APAGADO) y espere 2 segundos para salir

FUNCIÓN SELF-CLEAN(AUTOLIMPIEZA) (Opcional)

Sólo opcional para algunos aparatos inversores de bombas de calefacción

Para activar esta función, apague primero la unidad interior, luego pulse el botón  y  al mismo tiempo hacia la unidad interior, hasta que escuche un pitido, y el símbolo [AC] aparecerá en la pantalla del mando a distancia y en la pantalla LED interior.

1. Esta función ayuda a eliminar la suciedad acumulada, las bacterias, etc., del evaporador interior.
2. Esta función dura unos 30 minutos, y volverá al modo de pre-ajuste. Puede pulsar el botón  para cancelar esta función durante el proceso. Oirá 2 pitidos cuando esté terminado o cancelado.



 Es normal si hay algo de ruido durante su funcionamiento, ya que los materiales plásticos se expanden con el calor y se contraen con el frío.

 Sugerimos operar esta función como la siguiente condición ambiental para evitar ciertas características de protección de seguridad.

Unidad interior	Temperatura < 86 °F (30 °C)
Unidad exterior	41 °F (5 °C) < Temperatura < 86 °F (30 °C)

 Se recomienda utilizar esta función cada 3 meses.

FUNCIÓN DE CALEFACCIÓN DE 8 °C (Opcional)

1. Presione el botón ECO durante 3 segundos para activar esta función, y  () aparecerá en la pantalla del mando a distancia. Hazlo de nuevo para desactivar esta función.
2. Esta función iniciará automáticamente el modo de calefacción cuando la temperatura ambiente sea inferior a 8° C (46° F), y volverá al modo de espera si la temperatura alcanza los 9° C (48° F).
3. Si la temperatura ambiente es superior a 18 °C (64° F), el aparato cancelará esta función de manera automática.

FUNCIÓN DE VIENTO SUAVE (Opcional)

1. Encienda la unidad interior, y cambie al modo de refrigeración, luego pulse el botón **FAN** y **MUTE** durante 3 segundos para activar esta función, el símbolo  aparecerá en la pantalla. Vuelva a hacerlo para desactivarla.
2. Esta función cerrará automáticamente las solapas verticales, y le dará una cómoda sensación de viento suave.

FUNCIÓN HEALTH (SALUD) (Opcional)

1. Encienda la unidad interior en primer lugar, y pulse el para botón activar ISLEEP1 esta y función, IDISPLAY1 * aparecerá durante 3 en la segundos pantalla .. Vuelva a hacerlo para desactivarla.
2. Cuando se inicia la función de salud, las luces de ionizador / plasma / ionizador bipolar/ UVC (según los modelos) estarán energizados y en funcionamiento.

FUNCIÓN I SET (CONFIGURO) (Opcional)

Recuerde su configuración favorita y seleccionela de forma directa pulsando un sólo botón
Grabe la configuración favorita:

1. En cada modo (COOLING/ HEATING/ FAN/ DRY) (REFRIGERACIÓN/ CALEFACCIÓN /VENTILADOR/ DESHUMIDIFICACIÓN), presione el botón "I SET" (CONFIGURO) durante más de 3 segundos para recordarlo;
2. Cuando "AU" parpadea en la pantalla del mando a distancia, significa que el mando a distancia recuerda su configuración favorita;
· Pulse cualquier botón para salir y podrá reiniciarlo repitiendo la operación 1 y 2.

Vaya a la configuración favorita:

1. En cada modo (COOLING/ HEATING/ FAN/ DRY)(REFRIGERACIÓN/ CALEFACCIÓN /VENTILADOR/ DESHUMIDIFICACIÓN), pulse el botón "I SET" (CONFIGURO) una vez para activar;
2. El aparato funcionará como su configuración favorita y verá que [AU] parpadea en el mando a distancia;
3. Púselo de nuevo u otros botones para cancelar esta función.

INSTRUCCIONES DE FUNCIONAMIENTO

❗ Si se intenta utilizar el aire acondicionado a una temperatura superior a la especificada, el dispositivo de protección del aire acondicionado puede ponerse en marcha y el aire acondicionado puede dejar de funcionar. Por lo tanto, intente usar el aire acondicionado en las siguientes condiciones de temperatura. Reparado el aire acondicionado:

MODO Temperatura	Calefacción	Refrigeración	Desumidificación
Temperatura ambiente	0° C ~27° C	17° C ~ 32° C	
Temperatura exterior	-7° C ~24° C	Clima T1: 15° C ~ 43° C	
		Clima T3: 15° C ~ 52° C	

Aire acondicionado motor inverter:

MODO Temperatura	Calefacción	Refrigeración	Desumidificación
Temperatura ambiente	0° C ~27° C	17° C ~ 32° C	
Temperatura exterior	-15° C ~24° C (Calefacción a baja temperatura) -20° C ~24° C	Clima T1: 15° C ~ 43° C (Refrigeración a baja temperatura: -15° C ~50° C)	
		Clima T3: 15° C ~ 55° C	

Con la fuente de alimentación conectada, reinicie el aire acondicionado después de apagarlo o cámbielo a otro modo durante el funcionamiento, y el dispositivo de protección del aire acondicionado se pondrá en marcha. El compresor volverá a funcionar después de 3 minutos.

❗ **Características del funcionamiento de calefacción** (aplicable a la bomba de calefacción)

Precalentamiento:

Cuando la función de calefacción está activada, la unidad interior tardará de 2 a 5 minutos en precalentarse, después de eso el aire acondicionado comenzará a calentar y soplará aire caliente

Descongelación:

Durante la calefacción, cuando la unidad exterior se congela, el aire acondicionado habilita la función

de descongelación automática para mejorar el efecto de la calefacción. Durante la descongelación,

los ventiladores interior y exterior dejan de funcionar. El aire acondicionado reanudará la calefacción automáticamente después de que termine la descongelación.

⚠ Botón de emergencia:

Abra el panel y busque el botón de emergencia en la caja de control electrónico cuando falle el mando a distancia. (Presione siempre el botón de emergencia con material aislante).

Estado actual	Operación	Responder	Entrar en modo
En espera	Presione el botón de emergencia una vez	Se emite un pitido breve.	Modo de refrigeración
En espera (Sólo para la bomba de calefacción)	Presione el botón de emergencia dos veces en 3 segundos	Se emiten dos pitidos breves.	Modo de calefacción
Funcionando	Presione el botón de emergencia una vez	Sigue sonando por un rato	Modo de apagado

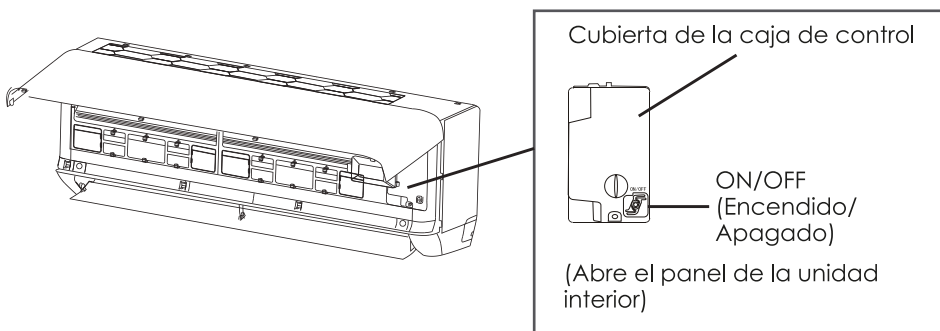

PRECAUCIONES DE INSTALACIÓN

Longitud del tubo y refrigerante adicional

Capacidad de los modelos inversores	9 k - 12 k		18 k - 36 k	
Longitud de la tubería con carga estándar	5 m	5 m	5 m	5 m
Longitud de la tubería con carga estándar (Como norteamericano)	7,5 m	7,5 m	7,5 m	7,5 m
Distancia máxima entre las unidades interior y exterior	15 m	15 m	25 m	25 m
Carga de refrigerante adicional	20 g/m	15 g/m	30 g/m	25 g/m
Diferencia máxima en nivel entre las unidades interior y exterior	10 m	10 m	10 m	10 m
Tipo de refrigerante	R410A	R410A	R410A	R410A

Capacidad de los modelos inversores	9 k - 12 k		18 k - 36 k	
Longitud de la tubería con carga estándar	5 m	5 m	5 m	5 m
Distancia máxima entre las unidades interior y exterior	15 m	15 m	15 m	15 m
Carga de refrigerante adicional	20 g/m	15 g/m	30 g/m	25 g/m
Diferencia máxima en nivel entre las unidades interior y exterior	5 m	5 m	5 m	5 m
	R410A	R410A	R410A	R410A

Parámetros de torsión

Tamaño del tubo	Newton metro (N x m)	Pie de libra-fuerza (1 bf - ft)	Medidor de kilogramo-fuerza (kgf-m)
1/4" (d. 6,35)	18 - 20	24,4 - 27,1	2,4 - 2,7
3/8 (d 9,52)	30 - 35	40,6 - 47,4	4,1 - 4,8
1/2 (d 45 - 50)	45 - 50	61 - 67,7	6,2 - 6,9
5/8 (d 15,88)	60 - 65	81,3 - 88,1	8,2 - 8,9

Dispositivo de distribución dedicado y cable para el aire acondicionado.

Corriente máxima de funcionamiento del aire acondicionado (A)	Área mínima de la sección transversal del cable (mm ²)	Especificación del enchufe o del interruptor (A)	Especificación del fusible (A)
≤8	0,75	10	20
>8 y ≤10	1,0	10	20
>10 y ≤15	1,5	16	32
>15 y ≤24	2,5	25	32
>24 y ≤28	4,0	32	64
>28 y ≤32	6,0	40	64

 Nota: Esta tabla es sólo de referencia, la instalación deberá cumplir los requisitos de las leyes y reglamentos locales.

INSTALACIÓN DE LA UNIDAD INTERIOR

Paso1: Seleccione el lugar de instalación

1.1 Asegúrese de que la instalación cumpla con las dimensiones mínimas de la instalación (definidas a continuación) y cumpla con la longitud mínima y máxima del tubo de conexión y el cambio máximo de elevación, tal como se define en la sección REQUISITOS DEL SISTEMA.

1.2 La entrada y salida de aire estarán libres de obstrucciones, asegurando un flujo de aire adecuado en toda la habitación.

1.3 El condensado puede ser drenado fácilmente y de forma segura.

1.4 Todas las conexiones pueden hacerse fácilmente a la unidad exterior.

1.5 La unidad interior está fuera del alcance de los niños.

1.6 La pared de montaje es suficientemente fuerte como para soportar cuatro veces el peso total y la vibración de la unidad.

1.7 El filtro es de fácil acceso para su limpieza.

1.8 Deje suficiente espacio libre para permitir el acceso para el mantenimiento rutinario.

1.9 Instale al menos a 10 pies (3 m) de distancia de una antena del televisor o radio. El funcionamiento del aire acondicionado puede interferir con la recepción de radio o televisión en áreas donde la recepción es débil. Es posible que se necesite un amplificador para el dispositivo afectado.

1.10 No lo instale en una lavandería o junto a una piscina debido al ambiente corrosivo.

Distancias mínimas en interiores

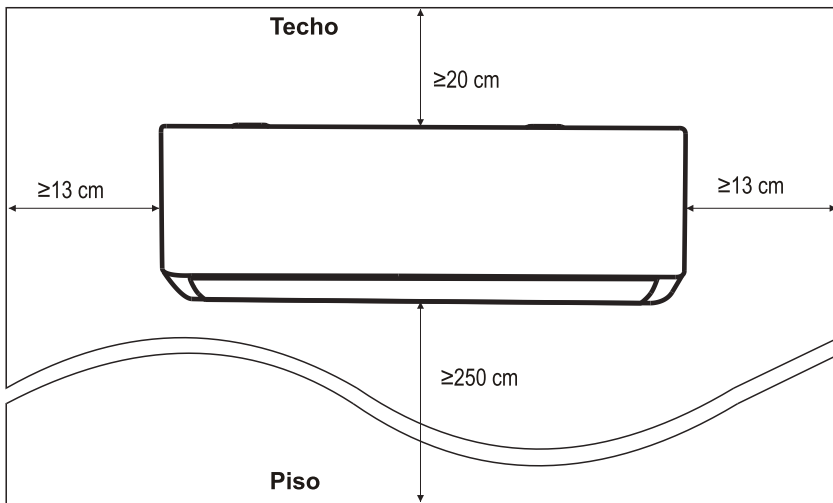

Paso 2: Instale la placa de montaje

2.1 Tome la placa de montaje de la parte trasera de la unidad interior.

2.2 Asegúrese de cumplir con los requisitos de dimensión mínima de instalación como paso 1, según el tamaño de la placa de montaje, determine la posición y pegue la placa de montaje cerca de la pared.

2.3 Ajuste la placa de montaje a un estado horizontal con un nivel de burbuja, y luego marque las posiciones de los orificios de los tornillos en la pared.

2.4 Coloque la placa de montaje y taladre los orificios en las posiciones marcadas con un taladro.

2.5 Inserte los tacos de goma de expansión en los orificios, luego cuelgue la placa de montaje y fíjela con tornillos.

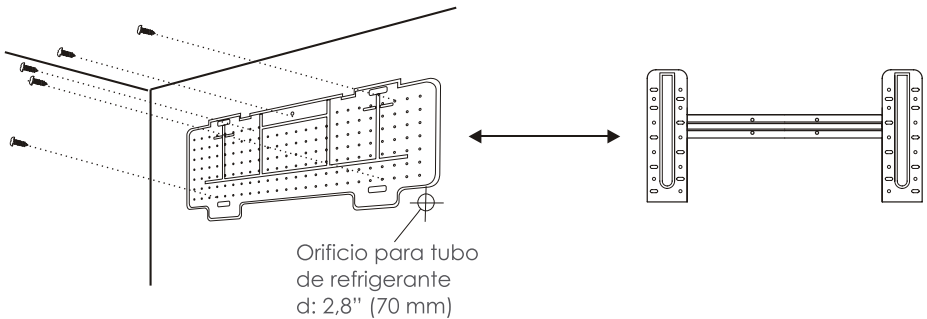

Nota:

(1) Asegúrese de que la placa de montaje sea lo suficientemente firme y plana contra la pared después de la instalación

(11) Esta figura mostrada puede ser diferente del objeto real, por favor tome este último como estándar.

Paso 3: Taladre el orificio en la pared

Se debe taladrar un orificio en la pared para el tubo de refrigerante, el tubo de drenaje y los cables de conexión.

3.1 Determine la ubicación de la base del orificio en la pared en la posición de la placa de montaje.

3.2 El orificio debe tener un diámetro de 70 mm como mínimo y un pequeño ángulo oblicuo para facilitar el drenaje.

3.3 Taladre el orificio de la pared con una broca de núcleo de 70 mm y con un pequeño ángulo oblicuo más bajo que el extremo interior unos 5 mm a 10 mm.

3.4 Coloque el manguito de pared y la cubierta del manguito de pared (ambas son piezas opcionales) para proteger las piezas de conexión.

Precaución:

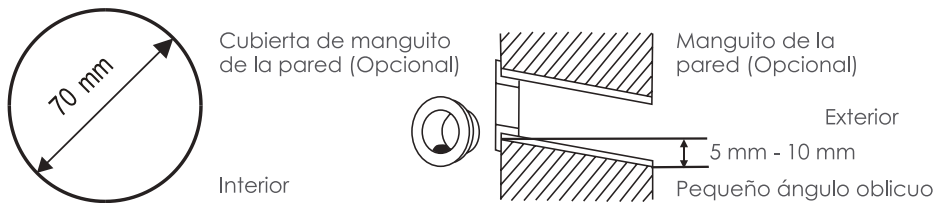

Paso 4: Conecte el tubo de refrigerante

4.1 De acuerdo con la posición del orificio de la pared, seleccione el modo de tubo apropiado.

Hay tres modos de tubo opcionales para las unidades interiores, como se muestra en la siguiente figura: En el modo de tubo 1 o en el modo de tubo 3, se debe hacer una muesca utilizando unas tijeras para cortar la lámina de plástico de la salida del tubo y la salida del cable en el lado correspondiente de la unidad interior.

Nota: Al cortar la lámina de plástico en la salida, se debe recortar el corte para que quede liso.

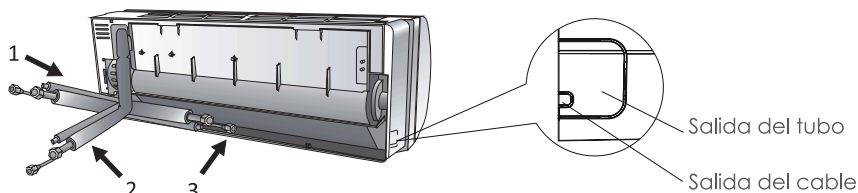

4.2 Doble los tubos de conexión con el puerto hacia arriba como se muestra en la figura.

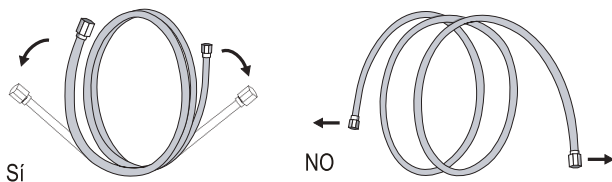

4.3 Quite la cubierta de plástico en los puertos de los tubos y quite la cubierta protectora en el extremo de los conectores de los tubos.

4.4 Verifique si hay algún material extraño en el puerto del tubo de conexión y asegúrese de que el puerto esté limpio.

4.5 Después de alinear el centro, gire la tuerca del tubo de conexión para apretar la tuerca lo más fuerte posible a mano.

4.6 Utilice una llave dinamométrica para apretarla de acuerdo con los valores en la tabla de requisitos de torque; (Consulte la tabla de requisitos de torque en la sección

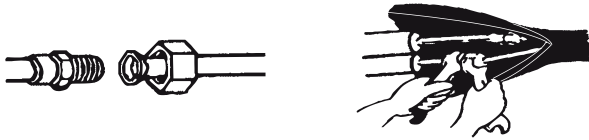

Paso 5: Conecte la manguera de drenaje

5.1 Ajuste la manguera de drenaje (si procede)

En algunos modelos, ambos lados de la unidad interior están provistos de puertos de drenaje, puede elegir uno de ellos para conectar la manguera de drenaje. Tape el puerto de drenaje no utilizado con la goma adjunta en uno de los puertos.

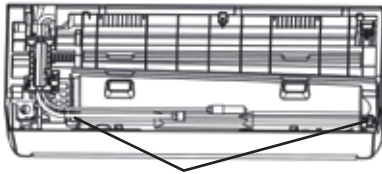

Puertos de drenaje

5.2 Conecte la manguera de drenaje al puerto de drenaje, asegúrese de que la junta sea firme y el efecto de sellado sea bueno.

5.3 Envuelva firmemente la junta con cinta de teflón para asegurar que no haya fugas.

Nota: Asegúrese de que no haya torceduras ni abolladuras, y los tubos deben colocarse oblicuamente hacia abajo para evitar obstrucciones, a fin de asegurar un drenaje adecuado.

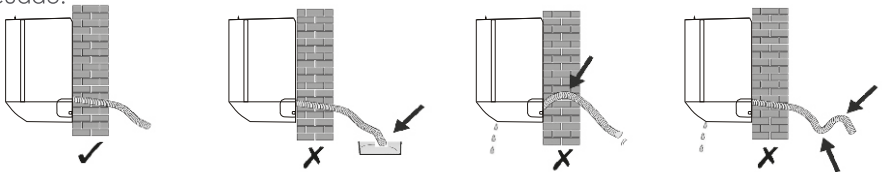

Paso 6: Conecte el cable

6.1 Elija el tamaño adecuado de los cables determinados por la corriente máxima de funcionamiento que figura en la placa de características. (Compruebe el tamaño de los cables, consulte la sección PRECAUCIONES DE INSTALACIÓN)

6.2 Abra el panel delantero de la unidad interior.

6.3 Con un destornillador, abra la cubierta de la caja de control eléctrico, para revelar el bloque de terminales.

6.4 Desenrosque la abrazadera del cable.

6.5 Inserte un extremo del cable en la posición de la caja de control desde la parte trasera del extremo derecho de la unidad interior.

6.6 Conecte los cables a la terminal correspondiente según el diagrama de cableado de la cubierta de la caja de control eléctrico. Asegúrese de que están bien conectados.

6.7 Atornille la abrazadera del cable para fijar los cables.

6.8 Vuelva a instalar la cubierta de la caja de control eléctrico y el panel frontal.

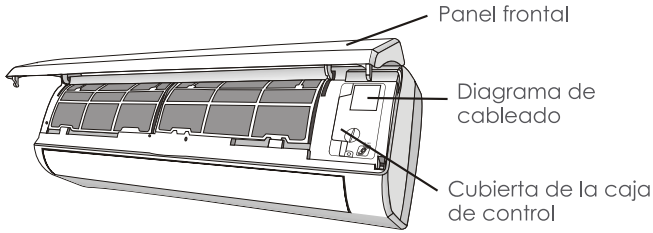

Paso 7: Envuelva los tubos y el cable

Una vez instalados los tubos de refrigerante, los cables de conexión y la manguera de drenaje, para ahorrar espacio, protegerlos y aislarlos, se debe atar con cinta aislante antes de pasarlos por el orificio de la pared.

7.1 Disponga los tubos, cables y mangueras de drenaje así como la siguiente imagen.

Nota: (I) Asegúrate de que la manguera de drenaje esté en la parte inferior. (II) Evite cruzar y doblar las piezas.

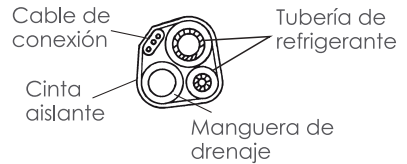

7.2 Con la cinta aislante, envuelva bien los tubos de refrigerante, los cables de conexión y la manguera de drenaje.

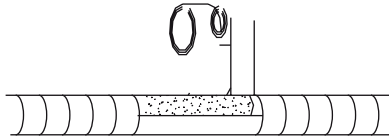

Paso 8: Monte la unidad interior

8.1 Pase lentamente los tubos de refrigerante, los cables de conexión y el haz de mangueras de drenaje envueltas a través del orificio de la pared.

8.2 Enganche la parte superior de la unidad interior en la placa de montaje.

8.3 Aplique una ligera presión en los lados izquierdo y derecho de la unidad interior, asegúrese de que la unidad interior esté bien enganchada.

8.4 Empuje hacia abajo la parte inferior de la unidad interior para dejar que se enganche en los ganchos de la placa de montaje, y asegúrese de que está enganchada firmemente.

A veces, si los tubos de refrigerante ya estaban incrustados en la pared, o si desea conectar los tubos y los cables en la pared, haga lo siguiente:

(I) Enganche ambos extremos de la placa de fondo, aplique un poco de fuerza hacia afuera para quitar la placa de fondo.

(II) Levante la unidad interior frente a la pared, despliegue el soporte en la placa de montaje y utilice este soporte para apuntalar la unidad interior, habrá un gran espacio para su funcionamiento.

(III) Haga los tubos del refrigerante, colóquelos, conecte la manguera de drenaje, y envuélvalos como en los pasos 4 a 7.

INSTALACIÓN DE LA UNIDAD EXTERIOR

Paso 1: Seleccione el lugar de instalación

Seleccione un sitio que permita lo siguiente:

- 1.1 No instale la unidad exterior cerca de fuentes de calor, vapor o gas inflamable.
- 1.2 No instale la unidad en lugares demasiado ventosos o polvorientos.
- 1.3 No instale la unidad donde las personas pasan a menudo. Seleccione un lugar donde la descarga de aire y el sonido de funcionamiento no molesten a los vecinos.
- 1.4 Evite instalar la unidad donde estará expuesta a la luz solar directa (de lo contrario, use una protección, en caso necesario, que no debe interferir con el flujo de aire).
- 1.5 Reserve los espacios como se muestra en la figura para que el aire circule libremente.
- 1.6 Instale la unidad exterior en un lugar seguro y sólido.
- 1.7 Si la unidad exterior está sujeta a vibraciones, coloque las mantas de goma en los pies de la unidad.

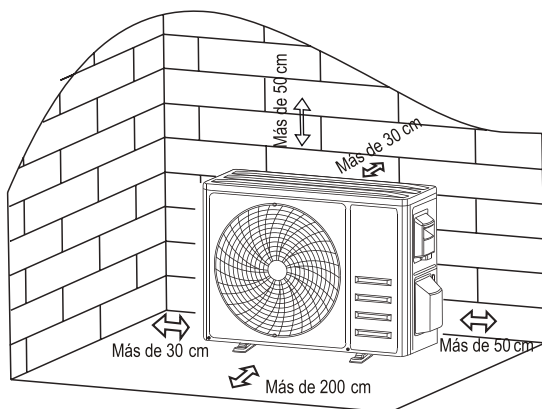

Paso 2: Instale una manguera de drenaje suficientemente bien.

- 2.1 Este paso sólo para los modelos de bombas de calefacción.
- 2.2 Inserte la junta de drenaje en el orificio de la parte inferior de la unidad exterior.
- 2.3 Conecte la manguera de drenaje a la junta y haga la conexión lo Junta de drenaje

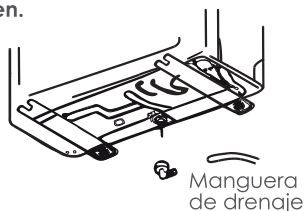

Paso 3: Fije la unidad exterior

- 3.1 De acuerdo con las dimensiones de instalación la unidad exterior, marque la posición de instalación de los pernos de expansión.
- 3.2 Perfore los orificios y limpie el polvo del hormigón y coloque los pernos.
- 3.3 Si es aplicable, instale 4 mantas de goma en el orificio antes de colocar la unidad exterior (Opcional). Esto reducirá las vibraciones y el ruido.
- 3.4 Coloque la base de la unidad exterior en los pernos y orificios pretaladrados.
- 3.5 Utilice una llave para fijar la unidad exterior firmemente con los pernos.

Nota: La unidad exterior puede fijarse en un soporte de montaje en la pared.

Siga las instrucciones del soporte de montaje en pared para fijar el soporte en la pared, y luego fije la unidad exterior en él y manténgalo horizontal. El soporte de montaje en pared debe ser capaz de soportar al menos 4 veces el peso de la unidad exterior.

Paso 4: Instale el cable

4.1 Utilice un destornillador Phillips para desenroscar la cubierta del cable, agárrela y presiónela suavemente para sacarla.

4.2 Desenrosque la abrazadera del cable y sáquela.

4.3 De acuerdo con el diagrama de cableado pegado dentro de la cubierta de cable, conecte los cables de conexión a los terminales correspondientes y asegúrese de que todas las conexiones estén firmes y seguras.

4.4 Vuelva a instalar la abrazadera de cable y la cubierta de cable.

Nota: Al conectar los cables de las unidades interiores y exteriores, se debe cortar la potencia.

Bloque de terminales

Paso 5: Conecte el tubo de refrigerante

5.1 Desenrosca la cubierta de la válvula, agárrala y presiónela suavemente para sacarla (si la cubierta de la válvula es aplicable).

5.2 Retire las cubiertas protectoras del extremo de las válvulas.

5.3 Retire la cubierta de plástico de los puertos de los tubos y compruebe si hay algún otro en el puerto del tubo de conexión y asegúrese de que el puerto esté limpio.

5.4 Después de alinear el centro, gire la tuerca de ensanchamiento del tubo de conexión para apretar la tuerca lo más fuerte posible a mano.

5.5 Utilice una llave inglesa para sujetar el cuerpo de la válvula y utilice una llave dinamométrica para apretar la tuerca de ensanchamiento de acuerdo con los valores en la tabla de requisitos de torque. (Consulte la tabla de requisitos de torque en la sección PRECAUCIONES DE INSTALACIÓN)

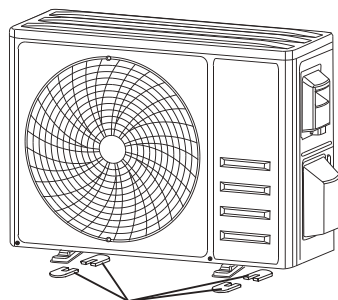

Instale 4 soportes de goma (opcional)

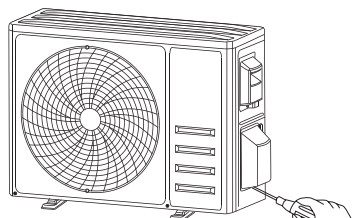
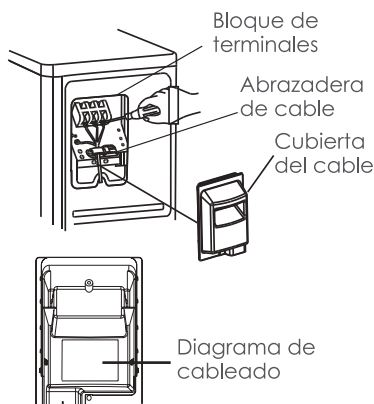

Quite la tapa de la válvula

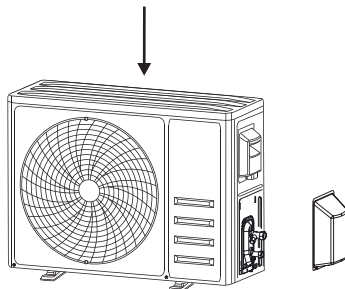

Tuberías de conexión

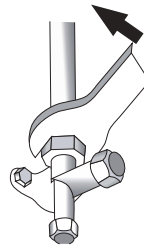
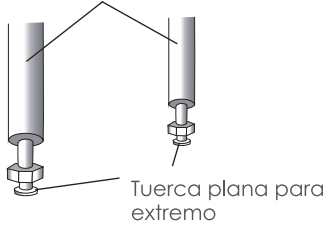

Paso 6: Bomba de Vacío

6.1 Utilice una llave para retirar los tapones protectores del puerto de servicio, la válvula de baja presión y la válvula de alta presión de la unidad exterior.

6.2 Conecte la manguera de presión del manómetro al puerto de servicio de la válvula de baja presión de la unidad exterior.

6.3 Conecte la manguera de carga del manómetro colector a la bomba de vacío.

6.4 Abra la válvula de baja presión del manómetro colector y cierre la válvula de alta presión.

6.5 Encienda la bomba de vacío para vaciar el sistema.

6.6 El tiempo de vacío no debe ser inferior a 15 minutos, o asegúrese de que el manómetro compuesto indique $-0,1 \text{ MPa}$ (-76 cmHg)

6.7 Cierre la válvula de baja presión del manómetro colector y apague el vacío.

6.8 Mantenga la presión durante 5 minutos, asegúrese de que el rebote del indicador compuesto del manómetro no exceda los $0,005 \text{ MPa}$.

6.9 Abra la válvula de baja presión en el sentido contrario a las agujas del reloj durante $1/4$ de vuelta con una llave hexagonal para dejar que un poco de refrigerante llene el sistema, y cierre la válvula de baja presión después de 5 segundos y retire rápidamente la manguera de presión.

6.10 Compruebe todas las juntas interiores y exteriores para detectar fugas con agua jabonosa o con un detector de fugas.

6.11 Abra completamente la válvula de baja presión y la válvula de alta presión de la unidad exterior con una llave hexagonal.

6.12 Reinstale las tapas protectoras del puerto de servicio, la válvula de baja presión y la válvula de alta presión de la unidad exterior.

6.13 Reinstale la cubierta de la válvula.

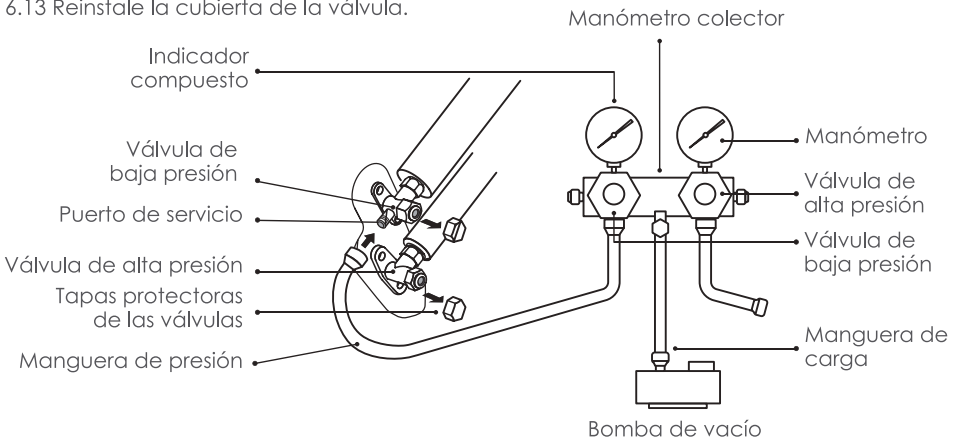

INSTRUCCIONES CONEXIÓN WIFI



Instalación de la APP OZOM:

1. Debe bajar la aplicación gratuita "OZOM 2.0" desde Google Play o App Store, dependiendo de su sistema operativo y luego registrarse en ella con su correo electrónico o teléfono celular. Recibirá un código de activación que debe ingresar y con eso ya tendrá activa su cuenta en la APP (Si ya posee la aplicación, omita este paso). Ambas aplicaciones controlan las mismas funciones.
2. IMPORTANTE: este tipo de aplicaciones requiere de frecuencia de red de 2.4 GHz, si usted no posee esta separación de redes, contacte a su proveedor de servicios, ya que ellos pueden separar las redes de su hogar en un simple paso.
3. Añada el equipo en "Agregar dispositivo (+)", luego se le desplegará un surtido de marcas y/o tipos de productos, donde debe seleccionar marca de su equipo (Solos en APP OZOM) y Aire Acondicionado Split o Aire Acondicionado.
4. Luego de la selección del producto, existen 2 modos de conexión al equipo CF (conexión rápida) o AP (conexión por punto de acceso) a continuación le explicamos como conectarse por estos 2 métodos:

Conexión CF (Conexión rápida):

1. Encienda la unidad interior, no es necesario iniciar el aire acondicionado.
 2. Seleccione el símbolo "+" en su aplicación, para añadir un nuevo dispositivo.
 3. Selecciones la marca (opcional) y el producto a conectar: Aire Acondicionado Split o Aire Acondicionado
 4. Ingrese la contraseña del WIFI y luego seleccione siguiente
- En este paso debe reiniciar la conexión del dispositivo de la siguiente forma: Presione el botón "DISPLAY" 6 veces seguidas en el control remoto (esta operación no debe tomar más de 8 segundos) y verá en el panel de la unidad interior "CF" parpadeando. O presione el botón "ECO" 6 veces seguidas (esta operación no debe tomar más de 8 segundos) y verá en el panel de la unidad interior "CF" parpadeando.
5. Con ambas opciones el parpadeo puede demorar unos segundos en aparecer en el panel con "CF"
 6. Con esta operación lista, presione conectar/siguiente.
 7. Comenzará el enlace del dispositivo. Por favor recuerde que debe estar muy cerca de su router o con muy buena señal para que la conexión se pueda establecer correctamente.
 8. Una vez conectado exitosamente, puede asignarle un nombre a su equipo y controlarlo desde su aplicación.

Conexión AP (conexión por punto de acceso):

1. Encienda la unidad interior, no es necesario iniciar el aire acondicionado.
2. Seleccione el símbolo "+" en su aplicación, para añadir un nuevo dispositivo.

3. Selecciones la marca (opcional) y el producto a conectar: Aire Acondicionado Split o Aire Acondicionado
4. Ingrese la contraseña del WIFI y luego seleccione siguiente
5. En la esquina superior, le mostrará la opción de "modo AP" o "AP", selecciónela para este tipo de conexión.
6. En este paso debe reiniciar la conexión del dispositivo de la siguiente forma: Presione el botón "DISPLAY" 6 veces seguidas en el control remoto (esta operación no debe tomar más de 8 segundos) y verá en el panel de la unidad interior "AP" parpadeando. O presione el botón "ECO" 6 veces seguidas (esta operación no debe tomar más de 8 segundos) y verá en el panel de la unidad interior "AP" parpadeando.
7. Con ambas opciones el parpadeo puede demorar unos segundos en aparecer en el panel con "AP"
8. Con esta operación lista, presione conectar/siguiente.
9. Le pedirá que se conecte al punto de acceso o "Hotspot", presione conectar y le abrirá su panel de redes del equipo.
10. Seleccione el equipo del listado de redes y espere a que se conecte.
11. Comenzará el enlace del dispositivo. Por favor recuerde que debe estar muy cerca de su router o con muy buena señal para que la conexión se pueda establecer correctamente.
12. Una vez conectado exitosamente, puede asignarle un nombre a su equipo y controlarlo desde su aplicación.

OPERACIÓN DE PRUEBA

Inspecciones antes de la operación de prueba.

Haga las siguientes inspecciones antes de la operación de prueba.

Descripción	Método de inspección
Inspección de seguridad eléctrica	<ul style="list-style-type: none">• Compruebe si el voltaje de la fuente de alimentación cumple con las especificaciones.• Compruebe si hay alguna conexión errónea o faltante entre las líneas de alimentación, la línea de señal y los cables de tierra.• Compruebe si la resistencia de la tierra y la resistencia del aislamiento cumplen con los requisitos.
Inspección de seguridad de la instalación	<ul style="list-style-type: none">• Confirme la dirección y la suavidad del tubo de drenaje. Confirme que la junta del tubo de refrigerante está instalada completamente.• Confirme la seguridad de la instalación de la unidad exterior, la placa de montaje y la unidad interior.• Confirme que las válvulas están completamente abiertas.• Confirme que no quedan objetos extraños o herramientas en el interior de la unidad. Completa la instalación de la rejilla y el panel de entrada de aire de la unidad interior.
Detección de fugas de refrigerante	<ul style="list-style-type: none">• La junta de los tubos, el conector de las dos válvulas de la unidad exterior, la bobina de la válvula, el puerto de soldadura, etc., donde pueden producirse fugas.• Método de detección de espuma: Aplique agua jabonosa o espuma uniformemente en las partes donde puede haber fuga, y observe si aparecen o no burbujas, si no, indica que el resultado de la detección de fugas es seguro.• Método de detección de fugas: Utilice un detector de fugas profesional y lea las instrucciones de funcionamiento, detecte en la posición en la que puede producirse la fuga.• La duración de la detección de fugas en cada posición debe durar 3 minutos o más; Si el resultado de la prueba muestra que hay una fuga, la tuerca debe ser apretada y probada de nuevo hasta que no haya ninguna fuga; Una vez completada la detección de fugas, envuelva el conector de tubo expuesto de la unidad interior con material de aislamiento térmico y envuélvalo con cinta aislante.

Instrucciones para la operación de prueba

1. Encienda la fuente de alimentación.
2. Pulse el botón ON/OFF (ENCENDIDO/APAGADO) del mando a distancia para encender el aire acondicionado.
3. Presione el botón Modo para cambiar el modo de refrigeración y calefacción.

En cada uno de los modos se ajusta como se indica a continuación:

Refrigeración-Establece la temperatura más baja

Calefacción-Establece la temperatura más alta

4. Ejecute unos 8 minutos en cada modo y compruebe que todas las funciones se ejecutan correctamente y responda el mando a distancia. Compruebe las funciones según lo recomendado:

4.1 Si la temperatura del aire de salida responde al modo refrigeración y calefacción

4.2 Si el agua drena correctamente de la manguera de drenaje

4.3 Si la rejilla y los deflectores (opcional) giran correctamente

5. Observe el estado de prueba del aire acondicionado al menos 30 minutos.

6. Después de la operación de prueba con éxito, vuelva a la configuración normal y pulse el botón ON/OFF (ENCENDIDO/APAGADO) del mando a distancia para apagar la unidad.

7. Informe al usuario de que debe leer este manual cuidadosamente antes de utilizarlo, y demuéstrelle al usuario cómo usar el aire acondicionado, los conocimientos necesarios para el servicio y mantenimiento, y el recordatorio para el almacenamiento de los accesorios.

Nota:

Si la temperatura ambiente es superior al rango referido en la sección INSTRUCCIONES DE FUNCIONAMIENTO, y no puede funcionar en modo de refrigeración o calefacción, levante el panel delantero y refiérase a la operación del botón de emergencia para ejecutar el modo de refrigeración y calefacción.

MANTENIMIENTO

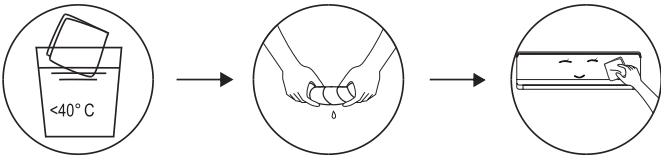
Advertencias	<ul style="list-style-type: none">• Al limpiar, debe apagar la máquina y cortar el suministro de energía durante más de 5 minutos.• Bajo ninguna circunstancia se debe enjuagar el aire acondicionado con agua.• El líquido volátil (por ejemplo, diluyente o gasolina) dañará el aire acondicionado, por lo que sólo debe usar un paño suave y seco o un paño húmedo mojado con detergente neutro para limpiar el aire acondicionado.• Preste atención a la limpieza de la pantalla del filtro con regularidad para evitar que se cubra de polvo, lo que afectará al efecto de la pantalla del filtro. Cuando el entorno operativo es polvoriento, la frecuencia de limpieza debe aumentarse adecuadamente.• Después de retirar la pantalla del filtro, no toque las aletas de la unidad interior para evitar que se raye.
Limpieza de la unidad	 <p>Limpie suavemente la superficie de la unidad con un paño húmedo. Límpiase con frecuencia para mantener el aire acondicionado limpio y con buena apariencia.</p>

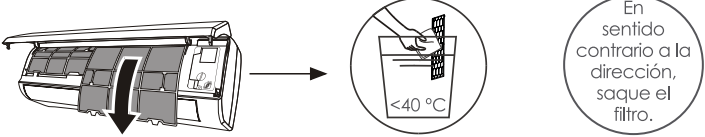
<p>Limpieza de la unidad</p>	 <p>Saque el filtro de la unidad</p> <p>Escúrrala en seco</p> <p>Limpié suavemente la superficie de la unidad.</p> <p>Consejo: Límpiase con frecuencia para mantener el aire acondicionado limpio y con buena apariencia.</p>
<p>Limpieza del filtro</p>	 <p>Saque el filtro de la unidad</p> <p>Limpié el filtro con agua jabonosa y séquelo al aire.</p> <p>Reemplace el filtro.</p> <p>En sentido contrario a la dirección, saque el filtro.</p> <p>Consejo: Cuando encuentre polvo acumulado en el filtro, por favor limpie el filtro a tiempo para asegurar el funcionamiento limpio, saludable y eficiente dentro del aire acondicionado</p>
<p>Servicio y Mantenimiento</p>	<p>Cuando el aire acondicionado no se use durante mucho tiempo, haga el siguiente trabajo. Saque las baterías del mando a distancia y desconecte la fuente de alimentación del aire acondicionado.</p> <p>Cuando empiece a utilizarse después de un apagado prolongado:</p> <ol style="list-style-type: none"> 1. Limpie la unidad y pantalla del filtro. 2. Compruebe si hay obstáculos en la entrada y salida de aire de las unidades inferiores y exteriores. 3. Compruebe si el tubo de drenaje no está obstruido; Instale las baterías al mando a distancia y compruebe si está encendido.

Chile

Modelo	Modo Calefacción	Modo Enfriador	Modo Ventilación	Modo Turbo	Modo Eco	Independent Dehumidification	Temporizador programable	Encendido con 1 botón	Oscilación Vertical	Oscilación Horizontal	Apagado Pantalla	Opción silenciar teclado	APP OZOM WIFI	Generador Iones	Luz UVC esterilizadora	Filtro Especial 6 en 1	Función I Set	Función I Feel (Yo Siento)
09-CHL-ON2	●	●	●	●	●	●	●	●	●	-	●	●	●	-	-	-	●	●
12-CHL-ON2	●	●	●	●	●	●	●	●	●	-	●	●	●	-	-	-	●	●
12-CHL-ON2-1	●	●	●	●	●	●	●	●	●	-	●	●	●	-	-	-	●	●
18-CHL-ON2	●	●	●	●	●	●	●	●	●	-	●	●	●	-	-	-	●	●
24-CHL-ON2	●	●	●	●	●	●	●	●	●	-	●	●	●	-	-	-	●	●
09-CHL-IN2	●	●	●	●	●	●	●	●	●	-	●	●	●	●	●	●	-	●
12-CHL-IN2	●	●	●	●	●	●	●	●	●	-	●	●	●	●	●	●	-	●
18-CHL-IN2	●	●	●	●	●	●	●	●	●	-	●	●	●	●	●	●	-	●
24-CHL-IN2	●	●	●	●	●	●	●	●	●	-	●	●	●	●	●	●	-	●

Peru

Model	Modo Calefacción	Modo Enfriador	Modo Ventilación	Modo Turbo	Modo Eco	Independent Dehumidification	Temporizador programable	Encendido con 1 botón	Oscilación Vertical	Oscilación Horizontal	Apagado Pantalla	Opción silenciar teclado	APP OZOM WIFI	Generador Iones	Luz UVC esterilizadora	Filtro Especial 6 en 1	Función I Set	Función I Feel (Yo Siento)
09-PER-ON2	-	●	●	●	●	●	●	●	●	-	●	●	●	-	-	-	●	●
12-PER-ON2	-	●	●	●	●	●	●	●	●	-	●	●	●	-	-	-	●	●
12-PER-ON2-1	-	●	●	●	●	●	●	●	●	-	●	●	●	-	-	-	●	●
18-PER-ON2	-	●	●	●	●	●	●	●	●	-	●	●	●	-	-	-	●	●
24-PER-ON2	-	●	●	●	●	●	●	●	●	-	●	●	●	-	-	-	●	●
36-PER-ON2	-	●	●	●	●	●	●	●	●	-	●	●	●	-	-	-	●	●
09-PER-IN2	-	●	●	●	●	●	●	●	●	-	●	●	●	-	-	●	●	●
12-PER-IN2	-	●	●	●	●	●	●	●	●	-	●	●	●	●	●	●	-	●
18-PER-IN2	-	●	●	●	●	●	●	●	●	-	●	●	●	●	●	●	-	●
24-PER-IN2	-	●	●	●	●	●	●	●	●	-	●	●	●	●	●	●	-	●
36-PER-IN2	-	●	●	●	●	●	●	●	●	-	●	●	●	-	-	●	●	●

Colombia																		
Model	Modo Calefacción	Modo Enfriador	Modo Ventilación	Modo Turbo	Modo ECO	Modo Independent Dehumidification	Temporizador programable	Encendido con 1 botón	Oscilación Vertical	Oscilación Horizontal	Apagado Pantalla	Opción silenciar teclado	APP OZOM WIFI	Generador Iones	Luz UVC esterilizadora	Filtro Especial 6 en 1	Función 1 Set	Función 1 Feel (Yo Siento)
09-COL-ON1	-	•	•	•	•	•	•	•	•	-	•	•	•	-	-	-	•	•
12-COL-ON1-1	-	•	•	•	•	•	•	•	•	-	•	•	•	-	-	-	•	•
09-COL-ON2	-	•	•	•	•	•	•	•	•	-	•	•	•	-	-	-	•	•
12-COL-ON2	-	•	•	•	•	•	•	•	•	-	•	•	•	-	-	-	•	•
12-COL-ON2-1	-	•	•	•	•	•	•	•	•	-	•	•	•	-	-	-	•	•
18-COL-ON2	-	•	•	•	•	•	•	•	•	-	•	•	•	-	-	-	•	•
24-COL-ON2	-	•	•	•	•	•	•	•	•	-	•	•	•	-	-	-	•	•
09-COL-IN1	-	•	•	•	•	•	•	•	•	-	•	•	•	-	-	•	•	•
09-COL-IN2	-	•	•	•	•	•	•	•	•	-	•	•	•	-	-	•	•	•
12-COL-IN1	-	•	•	•	•	•	•	•	•	-	•	•	•	-	-	-	•	•
09-COL-IN2-1	-	•	•	•	•	•	•	•	•	-	•	•	•	•	•	•	•	•
12-COL-IN2	-	•	•	•	•	•	•	•	•	-	•	•	•	•	•	•	•	•
12-COL-IN2-1	-	•	•	•	•	•	•	•	•	-	•	•	•	•	•	•	•	•
18-COL-IN2	-	•	•	•	•	•	•	•	•	-	•	•	•	•	•	•	•	•
24-COL-IN2	-	•	•	•	•	•	•	•	•	-	•	•	•	•	•	•	•	•

SOLUCIÓN DE PROBLEMAS

FALLOS	POSIBLES CAUSAS
El aparato no funciona	Fallo de alimentación / enchufe desconectado.
	Motor del ventilador de la unidad interior/externo dañado
	Disyuntor termomagnético del compresor defectuoso.
	Dispositivo de protección o fusibles defectuosos.
	Conexiones sueltas o enchufe desconectado.
	A veces deja de funcionar para proteger el aparato.
	Voltaje mayor o menor que el rango nominal
	Función de temporizador encendido activada.
	Tablero de control electrónico dañado
Olor extraño	Filtro de aire sucio
Ruido de agua corriendo	Retomo del líquido en la circulación del refrigerante.
Fina niebla proviene de la salida de aire	Esto ocurre cuando el aire en la habitación se vuelve muy frío, por ejemplo en los modos de refrigeración o deshumidificación .
Se puede oír un ruido extraño	Este ruido se produce por la expansión o contracción del panel frontal debido a variaciones en la temperatura y no indica un problema
Insuficiente flujo de aire, ya sea caliente o frío	Ajuste de temperatura inadecuado.
	Entradas y salidas del aire acondicionado obstruidas
	Filtro de aire sucio
Insuficiente flujo de aire, ya sea caliente o frío	Velocidad del ventilador ajustada a la mínima.
	Otras fuentes de calor en la habitación.
	Sin refrigerante
El dispositivo no responde a los comandos	El mando a distancia no está lo suficientemente cerca de la unidad interior
	Las baterías del mando a distancia necesitan ser reemplazadas.

FALLOS	POSIBLES CAUSAS
El dispositivo no responde a los comandos	Obstáculos entre el mando a distancia y el receptor de señal en la unidad interior.
La pantalla está apagada	Active la función DISPLAY
	Fallo de alimentación
Apague el aire acondicionado de inmediato y corte la fuente de alimentación en caso de	Ruidos extraños durante la operación
	Tablero de control electrónico defectuoso
	Fusibles o interruptores defectuosos
	Rociar agua u objetos dentro del aparato.
	Cables o enchufes sobrecalentados.
	Olores muy fuertes procedentes del aparato.

SOLUCIÓN DE PROBLEMAS

En caso de fallo, la pantalla de la unidad interior muestra los siguientes códigos de fallo:

Pantalla	Descripción del fallo
E1	Fallo del sensor de temperatura de ambiente interior
E2	Fallo del sensor de temperatura de tubo interior
E3	Fallo del sensor de temperatura de tubo exterior
E4	Fuga o fallo del sistema de refrigerante
E6	Mal funcionamiento del motor del ventilador interior
E7	Fallo del sensor de temperatura de ambiente exterior
E0	Fallo de comunicación interior y exterior
E8	Fallo del sensor de temperatura de descarga exterior
E9	Fallo del módulo de 1PM exterior
EA	Fallo de detección de corriente exterior
EE	Fallo de PCB EEPROM exterior
EH	Fallo del motor del ventilador exterior
EF	Fallo del sensor de temperatura de succión exterior



Garantía y Servicio Técnico

Garantía e Assistência Técnica

Gracias por escoger este producto:

- Esta garantía es válida por 1 año a partir de la fecha de compra del producto. Por favor, guarde su comprobante de compra.

Cómo hacer efectiva su garantía:

- Si este producto presenta una falla dentro del período de garantía, deberá contactarnos, en alguno de los números listados en la siguiente página, dependiendo del lugar donde se encuentre.
- Tenga a mano su comprobante de compra original, detalle de las fallas, su nombre, dirección, lugar y fecha de compra. Nuestro servicio de atención a clientes lo asistirá para ubicar el centro de atención más cercano.

Lo que cubre la garantía:

- La reparación del producto por defectos debido a fatiga de material o defectos de fabricación dentro del período de garantía.

Lo que no cubre la garantía:

- Daño accidental, fallas causadas por uso negligente, abuso y operación descuidada en la manipulación del producto.
- Uso del producto para cualquier propósito fuera de las actividades domésticas normales.
- Cambio o modificación del producto en cualquier forma.
- El uso de partes y accesorios distintos de los originales del fabricante.
- Instalación defectuosa.
- Los accesorios tales como controles remotos, audífonos, parlantes, baterías, antenas, bolsas, mangueras, vasos, cuchillas, etc., no están cubiertos por esta garantía

Observaciones

- Todos los trabajos deben ser llevados a cabo sólo por el servicio técnico autorizado.
- Debe facilitar el comprobante de compra antes de llevar a cabo cualquier trabajo de reparación o mantención.
- La reparación o reemplazo del producto no extenderá el período de garantía.
- La reparación o reemplazo de su producto bajo garantía le otorga beneficios adicionales y que no afectan sus derechos como consumidor establecidos en la ley.

Obrigado por escolher este produto:

- A garantia é válida por 1 ano, a contar da data de compra do produto. Por favor, conserve seu comprovante de compra.

Como fazer efetiva a garantia:

- Caso o produto apresente falhas, dentro do período de garantia, entre em contato conosco por meio dos telefones listados por cidade na página seguinte.
- Tenha em mãos o comprovante original de compra e indique o detalhe das falhas, seu nome, endereço e local e data de compra. O nosso Serviço de Atendimento ao Cliente indicará o centro de atendimento mais próximo.

Quais defeitos são cobertos pela garantia:

- A garantia cobre o reparo do produto em caso de defeitos por fadiga do material ou falhas de fabricação, dentro do período estabelecido.

Quais defeitos não são cobertos pela garantia:

- Danos por acidente, uso indevido ou excessivo e operação descuidada do produto.
- Uso do produto para propósitos diferentes das atividades domésticas normais.
- Qualquer alteração do produto.
- Uso de peças e acessórios adulterados.
- Instalação defeituosa.
- Alguns acessórios como controles remotos, fones de ouvido, alto-falantes, baterías, antenas, sacos, mangueras recipientes, facas, etc. não são cobertos pela garantía.

Notas:

- Qualquer trabajo deve ser realizado apenas por um técnico autorizado.
- Apresente o comprovante de compra antes de realizar qualquer trabalho de reparo ou manutenção.
- O reparo ou substituição do produto não estenderá o período de garantía.
- O reparo ou substituição do produto coberta pela garantía outorga benefícios adicionais, não afetando seus direitos de consumidor estabelecidos por lei.

ARGENTINA

Teléfono de contacto Sodimac
(CALL CENTER): 0810-222-7634
Visítenos: www.sodimac.com.ar

Teléfono de Contacto Falabella: 0810-333-3252
Visítenos: www.falabella.com.ar

CHILE

Teléfono de contacto Sodimac
(CALL CENTER): 600 600 4020
Visítenos: www.sodimac.cl

Teléfono de contacto Tottus. 600 390 8900
Visítenos: www.tottus.cl

Teléfono de Contacto Falabella: 600 380 5000
Visítenos: www.falabella.cl

COLOMBIA

Teléfono de contacto: 3208899933
www.homecenter.co
notificacionesjudiciales@homecenter.co

Teléfono de contacto Falabella: 01 8000 113 252
Visítenos: www.falabella.com.co

PERU

Teléfono de contacto Sodimac: 4192000
Visítenos: www.sodimac.com.pe
Visítenos: www.maestro.com.pe

Teléfono de contacto Tottus 513-3355
Visítenos: www.tottus.com.pe

Teléfono de Contacto Falabella: 512-3333
Visítenos: <http://www.falabella.com.pe>

URUGUAY

Teléfono de contacto: 0800-7634
Visítenos: www.sodimac.com.uy

BRASIL

Telefone para contato:
0300 7634622
Visítenos: www.sodimac.com.br

MÉXICO

Teléfono de contacto:
800 062 5222
www.sodimac.com.mx

Importado y/e Distribuido por: Argentina: FALABELLA S.A. C.U.I.T. 30-65672582-9 - Suiza 1111 P. 18 (1008) - Buenos Aires. Tel.54-11-4710-5600.
- Brasil : CONSTRUDCOR S.A - CNPJ: 03.939.316/0038-54 - SAC: 55-11-2065-2500. - Chile: SODIMAC S.A. RUT 96.792.430-K - Av. Pte. Eduardo Frei M. 3092, Renca, Santiago. Tel.: 56-2-2708-1000 / IMPERIAL S.A. RUT 76.821.530-5. Av. Santa Rosa 7876, La Grana - Santiago - Tel.: 56-2-2399-7000 / FALABELLA RETAIL S.A. RUT 77.351.280-K - Catedral 1401, Dpto. 1401, Santiago - Tel.: 600-380-5000 / HIPERMERCADOS TOTTUS S.A. RUT 78.627.210-6 - Nariel Cox 628 Subterráneo, Santiago - Tel.: 56-2-2027-0211 - Colombia: SODIMAC COLOMBIA S.A. Cód. SIC 600242106, NIT. 800.242.106-2 - Carrera 68D N° 60-70, Bogotá. Tel.: 57 601 3904100 www.homecenter.co - notificacionesjudiciales@homecenter.co / FALABELLA DE COLOMBIA S.A. NIT.900.017.447-8 - Calle 99 No 11A - 32, No. Reg. SIC: 900017447 - Bogotá - Tel.: 57 601 3878002 Nacional: 01-8000-113252. - Perú: Tiendas del Mejoramiento del Hogar S.A. RUC 20112273922. Av. Angamos Este Nro. 1805 Int. 2, Surquillo - Lima - Lima. Tel: 51-1-2119500 / SAGA FALABELLA S.A. RUC: 20100128056, Av. Paseo de la República 3220, San Isidro, Lima - Tel.: 51-01-512-3333 / HIPERMERCADOS TOTTUS S.A. Av. Angamos Este 1805 - oficina 5, Piso 10, Surquillo - Lima - RUC: 20508669934 - Tel.: 51-01-513-3355 - Uruguay: Homecenter Sodimac S.A. RUT 12.699.665 0015 - Plaza Independencia 811, Montevideo, Uruguay - Tel.: 598-2604-7105. México: COMERCIALIZADORA SODIMAC S.A. de C.V. Avenida Adolfo López Matos 201, Colonia Santa Cruz Acatlán, Naulcaplan de Juárez, Estado de México, C.P. 53150. RFC CSD0161207RZA. Tel.: +52 55 1516 4400.