

DAIR⁺

MANUAL DE INSTRUCCIONES MANUAL DE INSTRUÇÕES

PACK DE 2 FOCOS EMPOTRADOS DIRIGIBLES

LUMINARIO DE LED EMPOTRABLE

JOGO DE 2 SPOT EMBUTIDO DIRIGÍVEIS

MODELOS: K4B460SCX2 / K4B460SFX2
K4B460RCX2 / K4B460RFX2 / K4B460RPNCX2 /
K4B460RPNFX2 / K4B460RPNC / K4B460RPNF /
K4B460SC / K4B460RF / K4B460RC / K4B460SF

Por favor lea y conserve este manual:
Por favor, leia e guarde este manual:

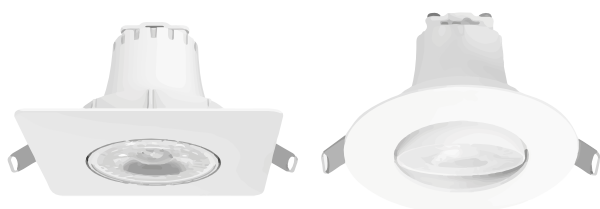

PRECAUCIÓN:

Si el cable flexible o el cableado presentan algún daño, debe ser sustituido por el servicio técnico autorizado o un técnico calificado para evitar situaciones de riesgo.

CUIDADO:

Se o cabo ou o cabo flexível desta luminária estiver danificado, deve ser substituído exclusivamente pela assistência técnica ou uma pessoa com equivalente qualificação com o objetivo de evitar que se produzam situações de risco.

La fuente de luz de esta luminaria no es reemplazable; cuando la fuente de luz alcance el final de su vida, se debe sustituir la luminaria completa.

A fonte de luz desta luminária não é substituível. Quando a fonte de luz chegar ao fim da sua vida útil, a luminária completa deverá ser substituída.



Para uso solo en interiores.
Apenas para uso interior.



Existe el riesgo de que se produzca una descarga eléctrica.
Risco de choque eléctrico.



Este símbolo de la lámpara indica que no es adecuado cubrirla con un material térmicamente aislado.
Este símbolo da luminária indica que não é adequado cobri-la com algum material termicamente isolado.

INSTALACIÓN / INSTALAÇÃO:

Asegúrese de desconectar la red eléctrica.
Certifique-se de desligar a rede elétrica.

ENCENDIDO/
ACENDIDO



APAGADO/
APAGADO

1. Perfore el agujero en el techo de acuerdo con el tamaño del seccionador de la lámpara LED.

1. Faça o furo no teto de acordo com o tamanho do seccionador da luminária LED.

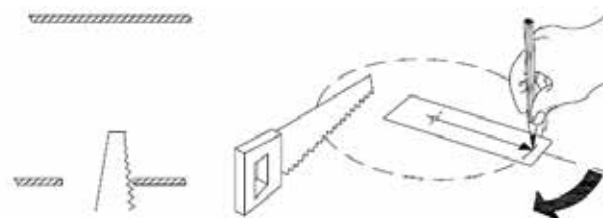

2. Pase el cable de alimentación a través del agujero para conectarlo con la lámpara de techo.

2. Passe o cabo de alimentação pelo orifício para conectá-lo com a luminária de teto.



3. Conecte la alimentación principal para verificar si el producto funciona correctamente. ¡Luego, apáguelo!

3. Conecte a energia principal para verificar se o produto funciona corretamente. Em seguida, desligue!

ENCENDIDO/
ACENDIDO

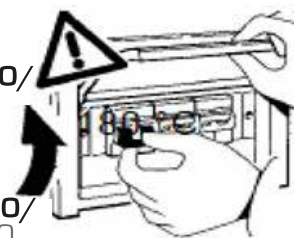

APAGADO/
APAGADO

DAIR⁺

MANUAL DE INSTRUCCIONES MANUAL DE INSTRUÇÕES

4. Empuje el resorte hacia arriba y levante el producto hasta el orificio para asegurarse de que el enganche del resorte llegue al techo.

4. Empurre a mola para cima e levante o produto até o orificio para garantir que o gancho da mola atinja o teto.

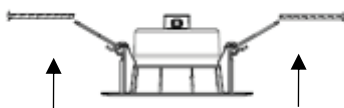

5. Asegúrese de que no quede espacio entre la superficie de la lámpara y el techo. A continuación, vuelva a encender el interruptor de alimentación para verificar si la lámpara funciona correctamente.

5. Certifique-se de que não há espaço entre a superfície da luminária e o teto. Em seguida, ligue o interruptor de energia novamente para verificar se a luminária funciona corretamente.

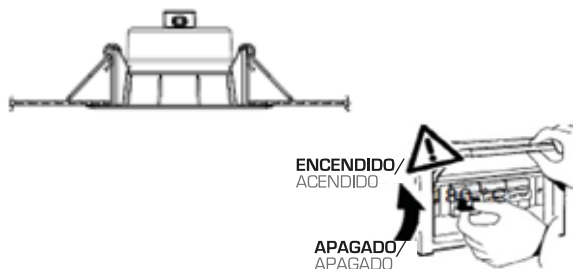

Consulte las características eléctricas nominales de alimentación del luminario en el marcado o etiquetado de éste.

Consulte as características elétricas nominais de alimentação da luminária na etiqueta do produto.

País	Voltaje/ Voltagem	Frecuencia/ Frequência	Potencia/ Potência
Chile	220 V~	50 Hz	5 W
Perú	220 V~	60 Hz	5 W
Colombia	110 V~	60 Hz	5 W
Brasil	127 V~ - 220 V~	60 Hz	5 W
Argentina	220 V~	50 Hz	5 W
Uruguay	230 V~	50 Hz	5 W
México	127 V~	60 Hz	5 W

IMAGEN/IMAGEM MERAMENTE ILUSTRATIVA

Por cualquier reclamo o desperfecto dirijase a la tienda Sodimac donde adquirió el producto junto con su comprobante de compra, nuestro servicio de post venta lo asistirá con gusto.

Para quaisquer consultas ou reclamações, dirija-se à loja Sodimac onde adquiriu o produto, munido do comprovante de compra; nosso Serviço de Pós Vendas o atenderá com prazer.

ARGENTINA

Teléfono de contacto:
0810-222-7634
www.sodimac.com.ar

BRASIL

Telefone para contato:
+55 (11) 3004-5678
São Paulo e Grande
São Paulo | 0800 7634622
www.sodimac.com.br

CHILE

Teléfono de contacto:
600 329 2002
www.sodimac.cl

COLOMBIA

Teléfono de contacto:
3208899933
www.homecenter.co

MEXICO

Teléfono de contacto:
800 062 5222
www.sodimac.com.mx

PERÚ

Teléfono de contacto:
4192000
www.sodimac.com.pe
www.maestro.com.pe

URUGUAY

Teléfono de contacto:
0800-7634
www.sodimac.com.uy

Importado y/e Distribuido por: **Argentina:** FALABELLA S.A., C.U.I.T. 30-65572582-9 - Suipacha 1111 P. 18 (1008) - Buenos Aires. Tel.:54-11-4710-5600. - **Brasil :** CONSTRUDECOR S.A. - CNPJ: 03.439.316/0078-51 - SAC: +55 (11) 3004-5678 SP e Grande SP | 0800 7634622. - **Chile:** SODIMAC S.A., RUT 96.792.430-K - Presidente Riesco 5685, oficina 801, Piso 14 y 16, Las Condes, Santiago - Tel.: 600 329 2002 / IMPERIAL S.A., RUT 76.821.330-5. Av. Santa Rosa 7876, La Granja - Santiago - Tel.: 56-2-2399-7000 / FALABELLA RETAIL S.A., RUT 77.261.280-K - Catedral 1401, Dpto. 1401, Santiago - Tel.: 600-380-5000 / HIPERMERCADOS TOTTUS S.A., RUT 78.627.210-6 - Nataniel Cox 620 Subterráneo, Santiago - Tel.: 56-2-2827-0211 - **Colombia:** SODIMAC COLOMBIA S.A., Cód. SIC 800242106, NIT. 800.242.106-2 - Carrera 68D N°, 80-70, Bogotá, Tel.: 57 601 3904100. www.homecenter.co - notificacionesjudiciales@homecenter.co / FALABELLA DE COLOMBIA S.A., NIT.900.017.447-8 - Calle 99 No 11A - 32, No. Reg. SIC: 900017447 - Bogotá - Tel.: 57 601 5878002 Nacional: 01-8000-113252. - **Perú:** Tiendas del Mejoramiento del Hogar S.A. RUC 20112273922. Av. Angamos Este Nro. 1805 Int. 2, Surquillo - Lima - Lima. Tel: 51-1-2119500 / SAGA FALABELLA S.A., RUC: 20100128056, Av.Paseo de la República 3220, San Isidro, Lima - Tel.: 51-01-512-3333 / HIPERMERCADOS TOTTUS S.A., Av. Angamos Este 1805, oficina 5, Piso 10, Surquillo, Lima - RUC. 20508565934 - Tel.: 51-01-513-3355 - **Uruguay:** Homecenter Sodimac S.A., RUT 21.699.665 0015 - Plaza Independencia 811, Montevideo, Uruguay - Tel.: 598-2604-7105 - **México:** COMERCIALIZADORA SDMHC S.A. de C.V. Avenida Adolfo López Mateos 201, Colonia Santa Cruz Acatlán, Naucalpan De Juárez, Estado de México, C.P. 53150. RFC CSD161207R2A, Tel.: +52 55 1516 4400.

ARTE: 20250113

Manual de instrucciones de luminaria fija Led.

Por su seguridad, lea atentamente estas instrucciones antes de la instalación y guárdelas para futuras consultas.

Importante

1. Desconecte el suministro de energía eléctrica durante la instalación o el mantenimiento.
2. Uso interior. 
3. Está prohibido instalar esta luminaria en una superficie húmeda o recién pintada
4. Instale la luminaria sobre una superficie segura.
5. No modifique la luminaria ya que podría no funcionar de un modo seguro.
6. En caso de necesitar ayuda para su instalación, consulte a personal calificado.
7. La fuente de luz de esta luminaria no es reemplazable; cuando la fuente de luz llegue al final de su vida útil, se debe sustituir toda la luminaria.
8. Alimentación eléctrica: 220V~, 50Hz.

Instalación

1. Desconecte el suministro de energía eléctrica antes de la instalación.
2. Elija un lugar seguro para la instalación. Consulte las instrucciones de montaje de la luminaria.
3. Instale la luminaria de acuerdo con este manual.
4. Conecte el suministro de energía eléctrica.

Diagrama de conexión de la luminaria a alimentación eléctrica.

Se recomienda que la conexión a la red eléctrica sea realizada por un eléctrico calificado con el fin de evitar riesgos de accidentes.

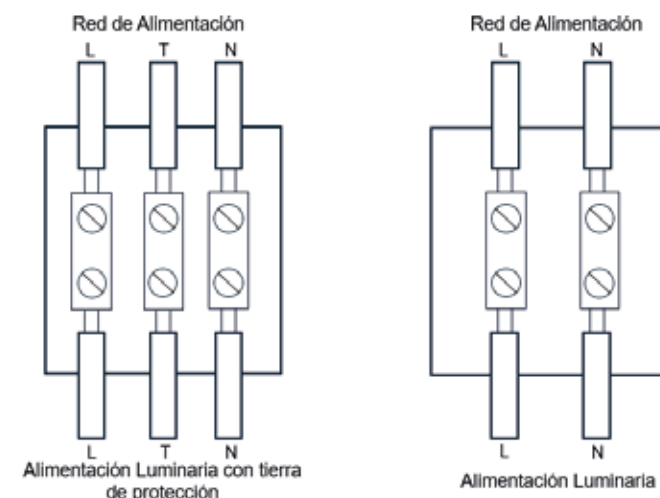

Simbología explicada:

	<p>El símbolo indica que la luminaria no es apta para ser cubierta con material aislante térmico</p>
	<p>El símbolo indica la distancia mínima hacia los objetos iluminados.</p>