

SILLA GAMER CON ALTAVOZ, MASAJEADOR Y LUZ LED

CADEIRA GAMER COM ALTO-FALANTE,
MASSAGEADOR E LUZ LED

MODELO: AF-C5531RE

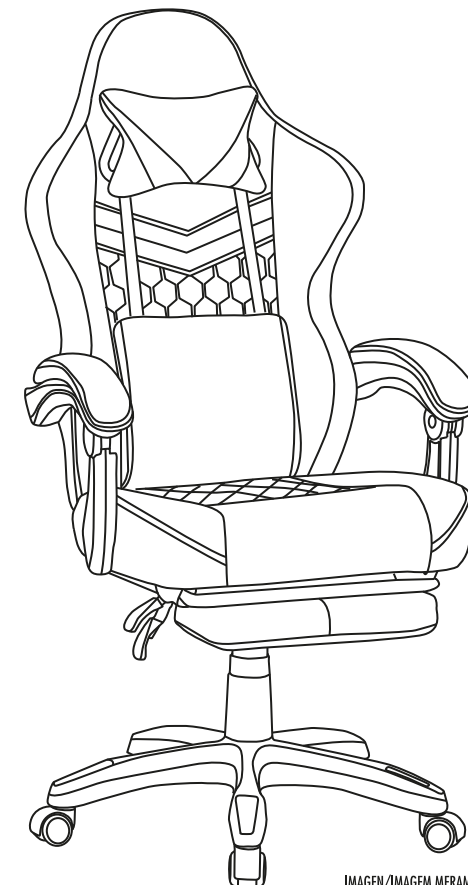

IMAGEN/IMAGEM MERAAMENTE ILUSTRATIVA



Por cualquier reclamo o desperfecto diríjase a la tienda Sodimac donde adquirió el producto junto con su comprobante de compra, nuestro servicio de post venta lo asistirá con gusto.

Para quaisquer consultas ou reclamações, dirija-se à loja Sodimac onde adquiriu o produto, munido do comprovante de compra; nosso Serviço de Pós Vendas o atenderá com prazer.

ARGENTINA
Teléfono de contacto:
0810-222-7634
www.sodimac.com.ar

BRASIL
Telefone para contato:
+55 (11) 3004-5678
São Paulo e Grande
São Paulo | 0800 7634622
www.sodimac.com.br

CHILE
Teléfono de contacto:
226566183 - 226566184
226566187
Whatsapp: +56 9 3296 2070
presupuestos@tejoycia.cl
Coquimbo 1150, Santiago Centro
www.sodimac.cl

COLOMBIA
Teléfono de contacto:
3208899933
www.homecenter.co

MEXICO
Teléfono de contacto:
800 062 5222
www.sodimac.com.mx

URUGUAY
Teléfono de contacto:
0800-7634
www.sodimac.com.uy

PERÚ
Teléfono de contacto:
4192000
www.sodimac.com.pe
www.maestro.com.pe

Importado y/e Distribuido por: Argentina: FALABELLA S.A., C.U.I.T. 30-65572582-9 - Suipacha 1111 P. 18 (1008) - Buenos Aires. Tel.: 54-11-4710-5600. - Brasil: CONSTRUDÉCOR S/A. RUA MARIA GARCIA UTRILLA, 453, SETOR DOCA 109 - BAIRRO: FORNO VELHO CUMBICA GUARULHOS - SP - BRASIL - CEP: 07230-640 (NP): 03.439.316/0079-32 I.E.: 153.981.503.110 - Chile: SODIMAC S.A., RUT 96.792.430-K - Presidente Riesco 5685, oficina 801, Piso 14 y 16, Las Condes, Santiago - Tel.: 600 329 2002/ IMPERIAL S.A., RUT 76.821.330-5. Av. Santa Rosa 7876, La Granja - Santiago - Tel.: 56-2-2399-7000/ FALABELLA RETAIL S.A., RUT 77.261.280-K - Catedral 1401, Dpto. 1401, Santiago - Tel.: 600-380-5000/ HIPERMERCADOS TOTTUS S.A., RUT 78.627.210-6 - Nataniel Cox 620 Subterráneo, Santiago - Tel.: 56-2-2827-0211 - Colombia: SODIMAC COLOMBIA S.A., Cód. SIC 800242106-2 - Carrera 68D N° 80-70, Bogotá, Tel.: 57 601 3904100. www.homecenter.co - notificacionesjudiciales@homecenter.co/ FALABELLA DE COLOMBIA S.A., NIT.900.017.447-8 - Calle 99 No 11A - 32. No. Reg. SIC: 900017447 - Bogotá - Tel.: 57 601 5878002 Nacional: 01-8000-113252. - Perú: Tiendas del Mejoramiento del Hogar S.A. RUC 20112273922. Av. Angamos Este Nro. 1805 Int. 2, Surquillo - Lima - Lima. Tel.: 51-1-2119500/ SAGA FALABELLA S.A., RUC 20100128056, Av. Paseo de la República 3220, San Isidro, Lima - Tel.: 51-01-512-3333/ HIPERMERCADOS TOTTUS S.A., Av. Angamos Este 1805, oficina 5, Piso 10, Surquillo, Lima - RUC 20508565934 - Tel.: 51-01-513-3355 - Uruguay: Homecenter Sodimac S.A., RUT 21.699.665 0015 - Plaza Independencia 811, Montevideo, Uruguay - Tel.: 598-2604-7105. México: COMERCIALIZADORA SDMHCS S.A. de C.V. Avenida Adolfo López Mateos 201, Colonia Santa Cruz Acatlán, Naucalpan De Juárez, Estado de México, C.P. 53150. RFC CSD1612072RA, Tel.: +52 55 1516 4400. ARTE: 20260217

La operación de este equipo está sujeta a las siguientes condiciones:

1. Es posible que este equipo o dispositivo no cause interferencia perjudicial.
2. Este equipo o dispositivo debe aceptar cualquier interferencia, incluyendo la que puede causar su operación no deseada

No exponga las partes y piezas a la luz solar directa pueden sufrir deterioro y deformaciones, especialmente los tableros de madera.

Não exponha as peças à luz solar. A luz solar direta pode deteriorar ou deformar as peças, especialmente as que são feitas de madeira.

No sumergir en agua o lavar el cojín para evitar riesgos y asegurar la durabilidad de este.

Limpe solamente la superficie con un paño húmedo. Não mergulhe a almofada em água nem lave para evitar riscos e garantir sua durabilidade.

Limpe a superfície apenas com um pano úmido

ENTRADA: 5 V \equiv 2 A

ATENCIÓN / ATENÇÃO







- Lea el manual de instrucciones, instalación y uso del producto y el certificado de garantía, en caso de dudas consulte al proveedor.
- Ordene las piezas que componen este producto.
- Agrupe y ordene la quincallería.
- Prepare una zona despejada para el montaje.
- Monte las piezas sin forzar los ensamblados. Una vez que todas las partes están ensambladas, aprete firmemente.
- Volver a apretar los tornillos después de un tiempo de uso.
- No exponga las partes y piezas a la luz solar directa, pueden sufrir deterioro y deformaciones, especialmente los tableros de madera.
- Conserve el manual de intrucciones.

- Leia o manual de montagem, instalação e uso do produto e as condições de garantia. Em caso de dúvidas, entre em contato com o fornecedor.
- Ordene as peças que compõem este produto.
- Agrupe e ordene as peças de montagem.
- Prepare uma superfície desocupada para a montagem.
- Monte as peças sem forçar os encaixes. Uma vez que todas as peças sem forçar os encaixes, aperte firmemente.
- Reaperte os parafusos após certo período de uso.
- Não exponha as peças à luz solar. A luz solar direta pode deteriorar ou deformar as peças, especialmente as que são feitas de madeira.
- Conserve as instruções de montagem.

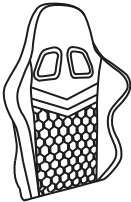
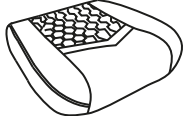

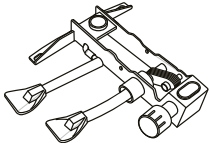

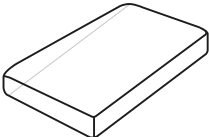

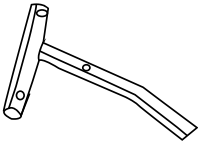
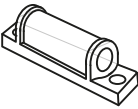
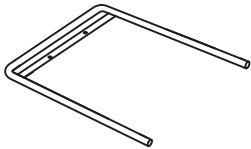
Personas para armado
Pessoas para a montagem

PIEZAS DE MONTAJE
PEÇAS DE MONTAGEM

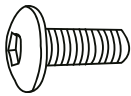
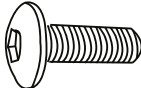
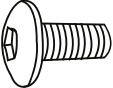
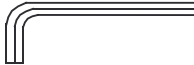
<p>A</p>  <p>1 pieza/ peça</p>	<p>B</p>  <p>1 pieza/ peça</p>	<p>C</p>  <p>2 piezas/ peças</p>
<p>D</p>  <p>1 pieza/ peça</p>	<p>E1</p>  <p>1 pieza/ peça</p>	<p>E2</p>  <p>1 pieza/ peça</p>
<p>F</p>  <p>1 pieza/ peça</p>	<p>G</p>  <p>1 pieza/ peça</p>	<p>H</p>  <p>5 piezas/ peças</p>
<p>I</p>  <p>1 pieza/ peça</p>	<p>J</p>  <p>2 piezas/ peças</p>	<p>K</p>  <p>1 pieza/ peça</p>

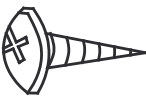
PIEZAS DE MONTAJE
PEÇAS DE MONTAGEM

<p>L</p>  <p>M6 x 20 mm 4 piezas/ peças</p>	<p>M</p>  <p>M6 x 30 mm 3 piezas/ peças</p>	<p>N</p>  <p>M8 x 45 mm 4 piezas/ peças</p>
<p>O</p>  <p>M8 x 25 mm 6 piezas/ peças</p>	<p>P</p>  <p>1 pieza/ peça</p>	<p>Q</p>  <p>1 pieza/ peça</p>
<p>R</p>  <p>1 pieza/ peça</p>	<p>S</p>  <p>M4 x 12 mm 1 pieza/ peça</p>	<p>T</p>  <p>4 piezas/ peças</p>
<p>U</p>  <p>1 pieza/ peça</p>		



Herramientas necesarias
para armado /
Ferramentas necessárias
para armado



Herramientas necesarias
para armado /
Ferramentas necessárias
para armado



1

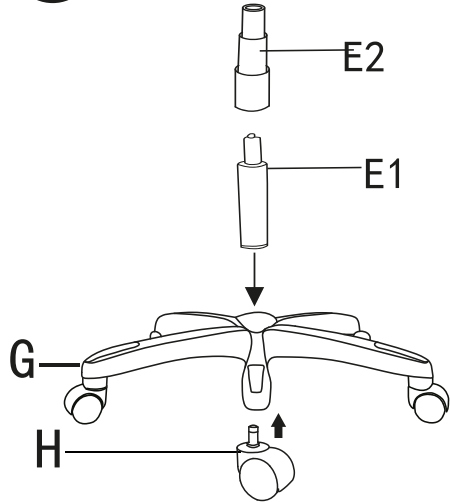

2

Asegúrese de que la cabeza de la pieza F y P esté alineada.
Certifique-se de que a cabeça das peças F e P esteja alinhada.

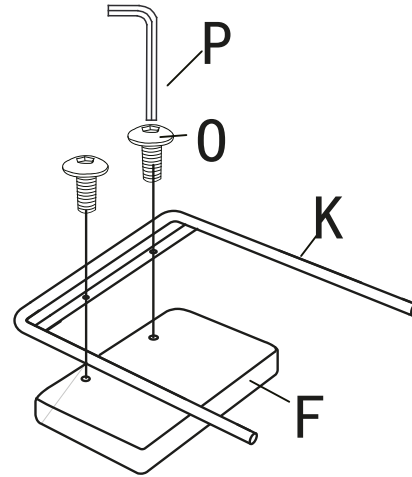

4

Utilizar "U" para arregar la almohada.
Use "U" para consertar o travesseiro

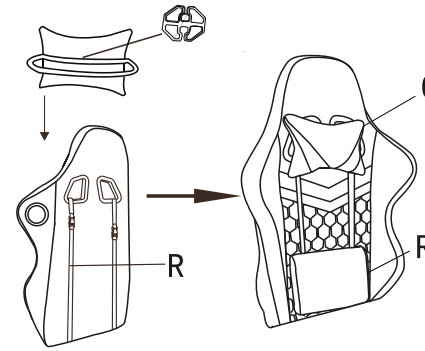

5

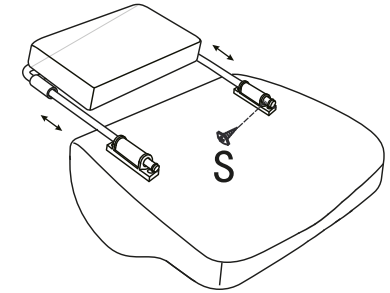

3

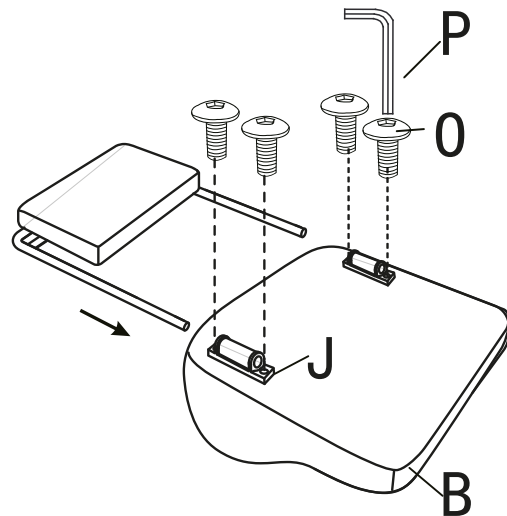

6

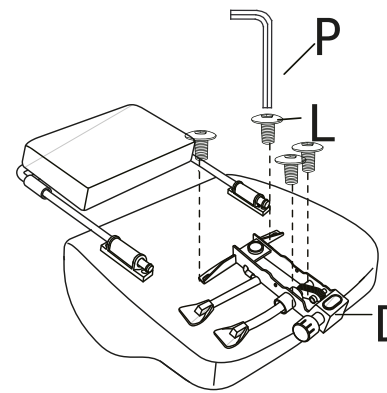

7

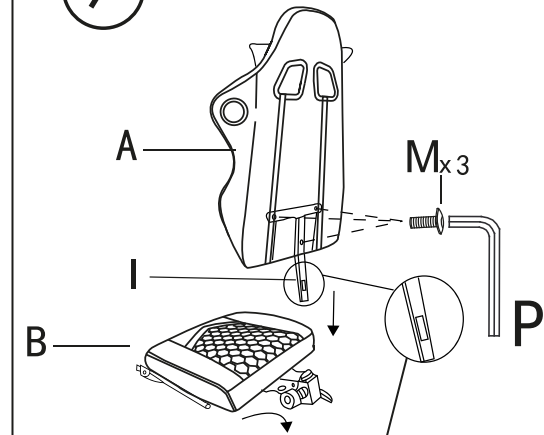

Este lado mira hacia afuera
Este lado está voltado para fora



Herramientas necesarias
para armado /
Ferramentas necessárias
para armado



8

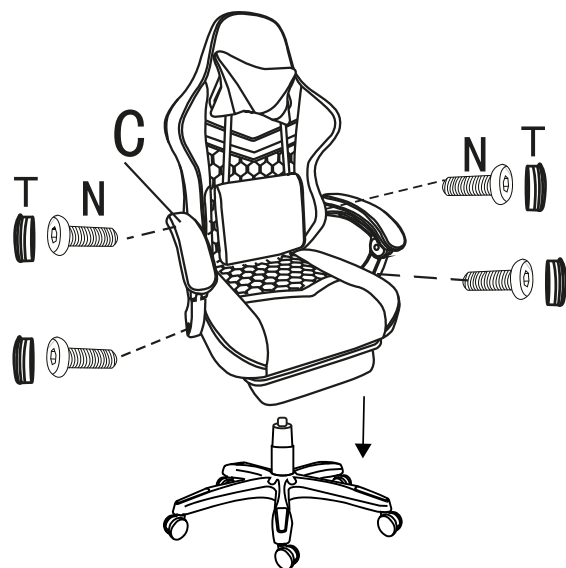

ADVERTENCIA
ADVERTÊNCIA

Instrucciones de uso de
la conexión Bluetooth
Instruções de uso de
conexões Bluetooth

El aparato no debe utilizarse por personas (incluyendo niños) con capacidades físicas, sensoriales o mentales reducidas, o carezcan de experiencia o conocimiento, a menos que reciban supervisión o capacitación. Los niños deben supervisarse para que no jueguen con el aparato. Únicamente debe alimentarse en SELV. Conecte el conector USB del cojín a una fuente eléctrica compatible con las características eléctricas descritas en este manual o etiqueta de éste.

O aparelho não deve ser utilizado por pessoas (incluindo crianças) com capacidades físicas, sensoriais ou mentais reduzidas, ou com falta de experiência e conhecimento, a menos que tenham recebido supervisão ou formação. As crianças devem ser supervisionadas para que não brinquem com o aparelho. Só deve ser alimentado em SELV. Conecte o conector USB da almofada a uma fonte elétrica compatível com as características elétricas descritas neste manual ou em sua etiqueta.

Cómo vincular altavoces Bluetooth

Conecte la alimentación a través de USB. En la primera conexión, escuchará dos sonidos de "beep" del altavoz, lo que indica que el altavoz Bluetooth está encendido y funciona correctamente.

Abra el menú Bluetooth del dispositivo, localice el dispositivo llamado "JH-NM01" y haga clic para conectarse. Después de la conexión exitosa, se escuchará un sonido de "ding", confirmando que la conexión está establecida.

Como vincular altavoces Bluetooth Conecte a alimentação via USB. Na primeira conexão, você ouvirá dois sons de "beep" do alto-falante, o que indica que o alto-falante Bluetooth está ligado e funciona corretamente. Abra o menu Bluetooth do dispositivo, localize o dispositivo chamado "JH-NM01" e clique para se conectar. Após a conexão bem sucedida, um som de "ding" será ouvido, confirmando que a conexão está estabelecida.

GARANTÍA
GARANTIA

Condiciones generales de garantía

- Este producto tiene características técnicas que garantizan su uso bajo condiciones domésticas.
- Te ofrecemos una garantía de 3 años que cubre los defectos de fabricación y de materiales de este producto.
- Esta garantía está sujeta a los términos y condiciones que se establecen a continuación.

¿Qué duración tiene esta garantía?

La garantía legal de este producto es válida 3 años a partir de la fecha de compra. Se requiere la boleta de compra original como prueba de compra.

Cuando requiera hacer uso de la garantía debe acercarse a una tienda Sodimac donde examinaremos el producto con el objeto de determinar si el defecto es de materiales o de fabricación, en cuyo caso estará cubierto por la garantía.

Si se considera cubierto, a través del Servicio de Atención a Clientes se entregarán los repuestos correspondientes o lo reemplazaremos por el mismo tipo de producto o por uno similar

¡GUARDA LA BOLETA DE COMPRA! Es la prueba de compra y se requiere para aplicar la garantía.

Para mayor información sobre condiciones de uso y garantía refiérase al manual de instrucciones al interior de la caja.

Condições gerais de garantia

Este produto possui características técnicas que garantem o seu uso sob condições domésticas.

Asseguramos uma garantia de 3 anos, que cobre defeitos de fabricação e dos materiais desse produto.

Esta garantia está sujeita aos termos e condições a seguir:

Quanto dura essa garantia?

A garantia legal deste produto é válida 3 anos a partir da data de compra. É necessária a nota fiscal original de compra.

Quando for necessário o uso da garantia, encaminhe-se a uma loja Sodimac, onde será examinado o produto com o objetivo de determinar se o defeito é de material ou de fabricação. Caso afirmativo, o defeito estará coberto pela garantia.

Caso a garantia seja aplicável, através de nosso SAC serão entregues as peças correspondentes ou substituiremos o produto por outro igual ou similar.

O não cumprimento destas instruções pode causar lesões graves.

GUARDE A NOTA FISCAL! É a prova da compra e é requerida para que a garantia seja aplicada.

9



Presione el interruptor para encender o apagar el cojín masajeador.
Para controlar las luces y la bocina bluetooth revise el manual del control remoto.