

# GM Multi-kit 1982-2005

## KIT FEATURES

- DIN Radio Provisions

## KIT COMPONENTS

- A) Radio housing • B) Flat faceplate • C) 1/2" Faceplate • D) 1" Faceplate • E) Equalizer faceplate • F) Equalizer brackets • G) Bracket set #1
- H) Bracket set #2 • I) Bracket set #3 • J) Bracket set #4 • K) Bracket set #5 • L) Bracket set #6 • M) Bracket set #7 • N) Bracket set #8
- O) Bracket set #9 • P) Bracket set #10 • Q) Bracket #(L) S-10 • R) (4) Carriage bolts/studs • S) (4) Nuts

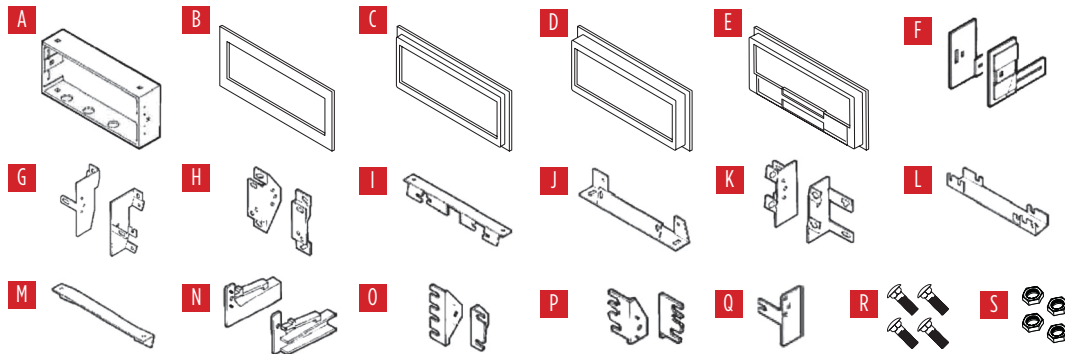

## APPLICATIONS

See inside front cover

## TABLE OF CONTENTS

See inside front cover

## TOOLS REQUIRED

- Panel removal tool/flat head screwdriver
- Torx-head screwdriver
- Socket wrench
- Needle nose pliers

## WIRING & ANTENNA CONNECTIONS

(sold separately)

**ATTENTION:** With the key out of the ignition, disconnect the negative battery terminal before installing this product. Ensure that all installation connections are secure before cycling the ignition to test this product.  
**NOTE:** Refer to the instructions included with the aftermarket radio.

## APPLICATIONS

### Buick

Century\* .....1982-1996  
Electra\* .....1984-1990  
Estate Wagon\* .....1984-1994  
LeSabre\* .....1984-1994  
Park Avenue\* .....1988-1994  
Reatta\* .....1990-1991  
Regal\* .....1984-1987  
Riviera\* .....1983-1989  
Riviera\* .....1990-1995  
Roadmaster .....1991-1994  
Skyhawk\* .....1982-1989  
Skylark\* .....1983-1995

### Cadillac

Cimarron .....1982-1988  
DeVille\* .....1985-1995  
Eldorado\* .....1984-1991  
Escalade .....1999-2002  
Fleetwood\* .....1985-1992  
Seville\* .....1984-1991

### Chevrolet

Astro .....1985-2005  
Avalanche .....2002  
Beretta .....1991-1996  
Blazer (full)\* .....1989-1991  
C/K Pickup .....1995-2000

### Chevrolet (continued)

Camaro .....1982-1992  
Camaro .....1997-2002  
Caprice .....1991-1996  
Cavalier .....1982-1999  
Celebrity\* .....1982-1990  
Citation II\* .....1985  
Corsica .....1991-1996  
Corvette\* .....1984-1989  
Corvette .....1997-2004  
El Camino .....1986-1987  
Express .....1996-2000  
G-Series Van .....1988-1996  
Impala .....1994-1996  
Lumina .....1990-2001  
Lumina APV .....1990-1996  
Malibu .....1997-2000  
Monte Carlo .....1986-1988  
Monte Carlo .....1995-1999  
Nova .....1985-1988  
S-10 Blazer .....1982-1994  
S-10 Blazer .....1998-2002  
S-10 Pickup .....1982-1993  
S-10 Pickup .....1998-2002  
Silverado .....1999-2002  
Suburban\* .....1989-1991  
Suburban .....1995-2002

### Chevrolet (continued)

Tahoe .....1995-2002  
Venture .....1997-1999

### GMC

C/K Pickup .....1995-2000  
G-Series Van .....1988-1995  
Jimmy (full)\* .....1989-1991  
S-15 Jimmy .....1998-2001  
S-15 Jimmy .....1982-1994  
S-15 Pickup .....1982-1990  
Safari .....1985-2005  
Savana .....1996-2000  
Sierra .....1999-2002  
Sonoma .....1991-1993  
Sonoma .....1998-2001  
Suburban\* .....1989-1991  
Suburban .....1995-1999  
Yukon .....1995-2002

### Isuzu

Hombre .....1998-2001

### Oldsmobile

Achieva\* .....1992-1995  
Bravada .....1991-1994  
Cutlass Calais\* .....1984-1991

### Oldsmobile (continued)

Cutlass Ciera\* .....1982-1996  
Cutlass Supreme\* .....1984-1988  
Delta 88\* .....1986-1988  
Firenza\* .....1982-1988  
Ninety-Eight\* .....1984-1990  
Omega .....1983-1984  
Silhouette .....1990-1999  
Toronado .....1982-1985

### Pontiac

6000 .....1982-1991  
Bonneville\* .....1982-1999  
Fiero\* .....1984-1988  
Firebird .....1982-2002  
Grand Am\* .....1985-1995  
Grand Am .....1996-2000  
Grand Prix\* .....1985-1987  
Grand Prix .....1990-2003  
Montana .....1999  
Sunbird .....1982-1988  
Sunfire .....1995-1999  
TransSport .....1990-1998

### Saturn

(all models) .....1991-1994

\* Note: The factory mounting bracket(s) must be retained and used with this vehicle.

## TABLE OF CONTENTS

### Dash Disassembly

- Buick Century 1982-1996 .....	5	- Chevrolet Blazer (full size)/Suburban/GMC Jimmy (full size)/Suburban 1989-1991 .....	13
- Buick Electra 1984-1990, Buick Estate Wagon/LeSabre/Park Avenue 1984-1994 .....	5	- Chevrolet S-10 Blazer/S-10 Pickup 1998-2002, GMC S-15 Jimmy/Sonoma 1998-2001, Isuzu Hombre 1998-2001 .....	13
- Buick Reatta 1990-1991 .....	5	- Chevrolet Camaro/Pontiac Firebird 1982-1984 .....	14
- Buick Regal 1984-1987 .....	6	- Chevrolet Camaro/Pontiac Firebird 1985-1992 .....	14
- Buick Riviera 1983-1985 .....	6	- Chevrolet Camaro 1997-2002 .....	14
- Buick Riviera 1990-1995 .....	6	- Chevrolet Caprice/Impala 1994-1996 .....	15
- Buick Roadmaster 1991-1994/Chevrolet Caprice 1991-1993 .....	7	- Chevrolet Cavalier 1982-1990/Cadillac Cimarron 1982-1988' Pontiac Sunbird 1982-1988 .....	15
- Buick Syhawk 1982-1989/Oldsmobile Firenza 1982-1988 .....	7	- Chevrolet Cavalier 1991-1994 .....	16
- Buick Skylark 1983-1986 .....	8	- Chevrolet Cavalier 1995-1999 .....	16
- Buick Skylark 1987-1989 .....	8	- Chevrolet Celebrity 1982-1983 .....	17
- Buick Skylark 1990-1995 .....	9	- Chevrolet Celebrity 1984-1990 .....	17
- Cadillac Deville 1985-1995/Fleetwood 1985-1992 .....	9	- Chevrolet Citation II 1985 .....	18
- Cadillac Eldorado/Seville 1983-1991 .....	10	- Chevrolet Corvette 1984-1989 .....	18
- Cadillac Escalade, Escalade EXT/Chevrolet Avalanche, C-K Pickup, Silverado, Suburban, Tahoe/GMC C-K Pickup, Sierra, Suburban, Yukon 1995-2002 .....	10-11	- Chevrolet Corvette 1997-2004 .....	18
- Chevrolet Astro/GMC Safari 1985-1989 .....	11	- Chevrolet El Camino 1986-1987, Monte Carlo 1986-1988 .....	19
- Chevrolet Astro/GMC Safari 1990-1995 .....	12	- Chevrolet Express/GMC Savana 1996-2000 .....	19
- Chevrolet Astro/GMC Safari 1996-2005 .....	12		
- Chevrolet Beretta/Corsica 1991-1996 .....	13		

## TABLE OF CONTENTS (continued)

### Dash Disassembly (continued)

- Chevrolet Lumina 1990-1994 .....	19	- Oldsmobile Toronado 1983-1987 .....	25
- Chevrolet Lumina 1995-2001/Monte Carlo 1995-1999 .....	22	- Pontiac 6000 1982-1991 .....	25
- Chevrolet Lumina APV/Oldsmobile Silhouette/Pontiac TransSport 1990-1992 .....	20	- Pontiac Bonneville 1985-1993 .....	25
- Chevrolet Lumina APV/Oldsmobile Silhouette/Pontiac TransSport 1996 .....	20	- Pontiac Bonneville 1994-1999 .....	26
- Chevrolet Malibu 1997-2000 .....	20	- Pontiac Fiero 1984-1988 .....	26
- Chevrolet Nova 1985-1988 .....	21	- Pontiac Firebird 1993-2002 .....	26
- Chevrolet S-10 Pickup/S-10 Blazer/GMC S-15 Pickup/S-15 Jimmy 1982-1985 .....	21	- Pontiac Grand Am 1985-1991 .....	27
- Chevrolet S-10 Pickup 1986-1993/S-10 Blazer 1986-1994, GMC S-15 Pickup 1986-1990, S-15 Jimmy 1986-1994/Sonoma 1991-1993, Oldsmobile Bravada 1991-1994 .....	21	- Pontiac Grand Am 1992-1995 .....	27
- Chevrolet/GMC G-Series Van 1988-1996 .....	22	- Pontiac Grand Am 1996-1998 .....	27
- Chevrolet Venture/Oldsmobile Silhouette 1997-1999, Pontiac Montana 1999/Transport 1997-1998 .....	22	- Pontiac Grand Am 1999-2000 .....	28
- Oldsmobile Ninety-Eight 1984-1990/Delta 88 1986-1988 .....	23	- Pontiac Grand Prix 1985-1987/Bonneville 1982-1986 .....	27
- Oldsmobile Achieva 1992-1995 .....	23	- Pontiac Grand Prix 1990-1993 .....	28
- Oldsmobile Cutlass Calais 1985-1991 .....	23	- Pontiac Grand Prix 1994-1996 .....	28
- Oldsmobile Cutlass Ciera 1984-1996 .....	24	- Pontiac Grand Prix 1997-2003 .....	29
- Oldsmobile Cutlass Supreme 1984-1994 .....	24	- Pontiac Sunfire 1995-1999 .....	29
- Oldsmobile Omega 1983-1984 .....	24	- Saturn (all models) 1991-1994 .....	30
		<b>Kit Assembly</b> .....	30-31

# DASH DISASSEMBLY

## Buick Century 1982-1996

1. Extract (4) Phillips screws from the top-inside edge of the dash trim bezel. (Figure A)
2. Remove (5) Phillips screws from both sides of the steering column.
3. Extract (3) Phillips screws securing the rocker switch housing and lift the housing out.
4. Using the panel removal tool, carefully unclip and remove the radio trim panel.
5. Remove the screws securing the factory radio into the dash, disconnect the wiring, and then remove the radio.
6. Detach the hardware securing the factory mounting brackets to the factory radio. (Figure B)

**Note:** Retain the old brackets for mounting the new radio.

*Continue to Kit Assembly*

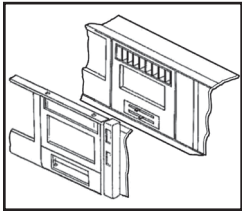

(Figure A)

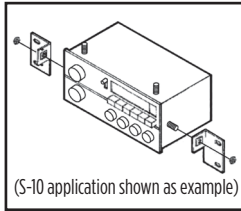

(Figure B)

## Buick Electra 1984-1990, Buick Estate Wagon/LeSabre 1984-1994, Buick Park Avenue 1988-1994

1. Using the panel removal tool, carefully unclip the climate control trim ring and then remove the (4) Torx-head screws exposed underneath. (Figure A)
2. Pull the rubber steering collar back, then carefully unsnap the left side dash trim bezel.
3. Pull the trim bezel toward the driver's side releasing two tongues from slots on the right side of the trim panel.
4. Remove the Phillips screws securing the factory radio from the dashboard, disconnect the wiring, and then remove the radio.
5. Detach the original brackets that mount the factory radio to the dash. (Figure B)

**Note:** Retain the old brackets for mounting the new radio.

*Continue to Kit Assembly*

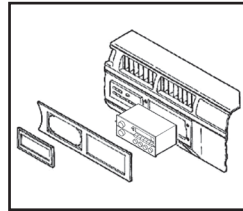

(Figure A)

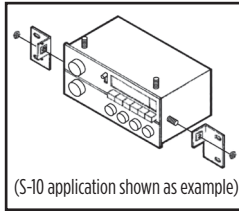

(Figure B)

## Buick Reatta 1990-1991

1. Remove (2) Torx-head screws located above the instrument panel. (Figure A)
2. Pull up on each A/C vent and remove (1) Torx-head screw revealed in each vent. (Figure A)
3. Using a panel removal tool, carefully unclip and remove the dash trim bezel.
4. Remove (4) Phillips screws securing the factory radio in the dash, disconnect the wiring, and then remove the radio.
5. Detach the hardware securing the factory mounting brackets to the factory radio. (Figure B)

**Note:** Retain the old brackets for mounting the new radio.

*Continue to Kit Assembly*

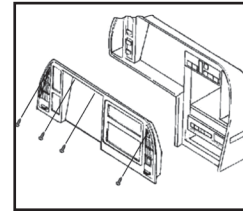

(Figure A)

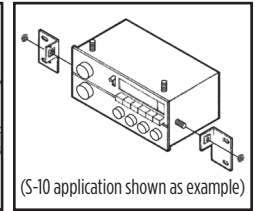

(Figure B)

# DASH DISASSEMBLY

## Buick Regal 1984-1987

1. Remove both knobs from the original factory radio and remove the cigarette lighter. (Figure A)
2. Using a panel removal tool, gently unsnap the (5) clips around the edges of the plastic trim ring surrounding the factory radio, pull away from the dashboard and set aside.  
**Note:** It is not necessary to unplug the connectors.
3. Remove (4) Phillips screws securing the factory radio in the dash, disconnect the wiring, and then remove the radio.
4. Detach the original brackets that mount the factory radio to the dash. (Figure B)  
**Note:** Retain the old brackets for mounting the new radio.

*Continue to Kit Assembly*

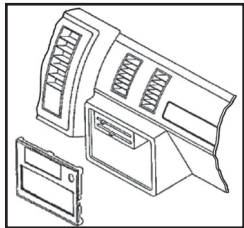

(Figure A)

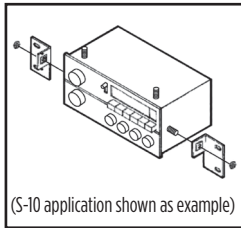

(Figure B)

## Buick Riviera 1983-1985

1. Pull off the knob from the rear defrost.
2. Using the panel removal tool, carefully unclip and remove the dash trim bezel. (Figure A)
3. Remove (4) 7mm bolts securing the factory radio, disconnect the wiring, and then remove the radio.
4. Detach the hardware securing the factory mounting brackets to the factory radio. (Figure B)  
**Note:** Retain the old brackets for mounting the new radio.

*Continue to Kit Assembly*

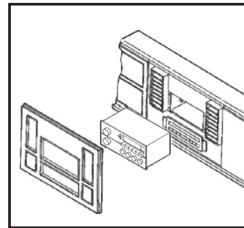

(Figure A)

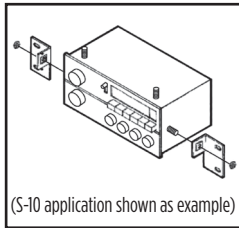

(Figure B)

## Buick Riviera 1990-1995

1. Remove (2) Torx-head screws located above the instrument panel. (Figure A)
2. Pull up on each A/C vent and remove (1) Torx-head screw revealed in each vent. (Figure A)
3. Using a panel removal tool, carefully unclip and remove the dash trim bezel.
4. Remove (4) Phillips screws securing the factory radio in the dash, disconnect the wiring, and then remove the radio.
5. Detach the hardware securing the factory mounting brackets to the factory radio. (Figure B)  
**Note:** Retain the old brackets for mounting the new radio.

*Continue to Kit Assembly*

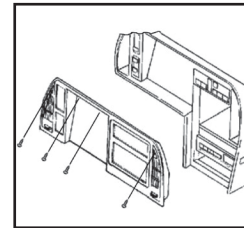

(Figure A)

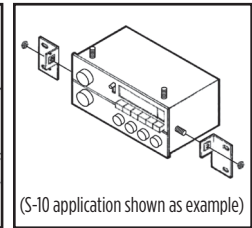

(Figure B)

## DASH DISASSEMBLY

### Buick Roadmaster 1991-1994 Chevrolet Caprice 1991-1993

1. Remove (2) Phillips screws from the driver's side service panel, unclip and remove the panel.
2. Using a flat-blade screwdriver, carefully lift off the plastic trim piece located above the glove box and extract (1) Phillips screw exposed.
3. Remove (3) Phillips screws from the top edge of the plastic trim ring surrounding the factory radio. Extract (1) screw from the lower left corner of the glove box and (1) from the parking brake release. (Figure A)
4. Using the panel removal tool, carefully unsnap and remove the plastic trim bezel from around the factory radio.
5. Remove the (4) Phillips screws holding the factory radio in the dashboard, disconnect the wiring, and then remove the radio.
6. Locate the Metra Bracket Set #4. Then, using wire cutters, cut and remove all mounting tabs on Bracket Set #4 EXCEPT the tabs marked on the back with a letter "B". (Figure B)

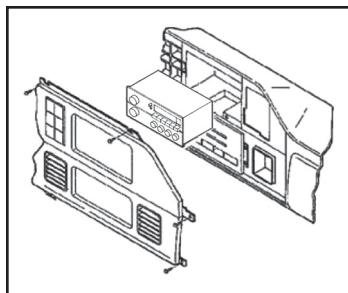

(Figure A)

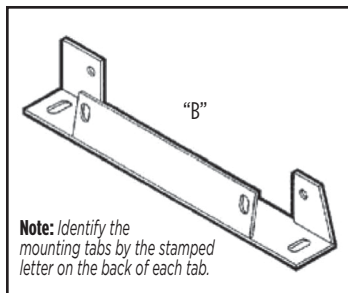

**Note:** Identify the mounting tabs by the stamped letter on the back of each tab.

(Figure B)

### Buick Syhawk 1982-1989 Oldsmobile Firenza 1982-1988

1. Remove (2) Phillips screws from the driver's side service panel, unclip and remove the panel.
2. Using a flat-blade screwdriver, carefully lift off the plastic trim piece located above the glove box and extract (1) Phillips screw exposed.
3. Remove (3) Phillips screws from the top edge of the plastic trim ring surrounding the factory radio. Extract (1) screw from the lower left corner of the glove box and (1) from the parking brake release. (Figure A)
4. Using the panel removal tool, carefully unsnap and remove the plastic trim bezel from around the factory radio.
5. Remove the (4) Phillips screws holding the factory radio in the dashboard, disconnect the wiring, and then remove the radio.
6. Locate the Metra Bracket Set #4. Then, using wire cutters, cut and remove all mounting tabs on Bracket Set #4 EXCEPT the tabs marked on the back with a letter "B". (Figure B)

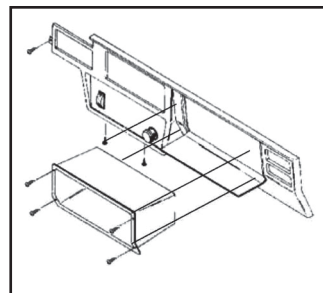

(Figure A)

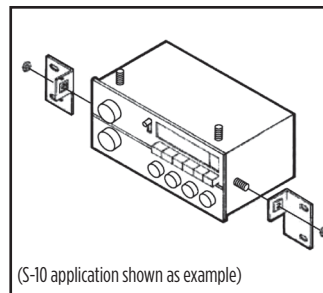

(S-10 application shown as example)

(Figure B)

Continue to Kit Assembly

Continue to Kit Assembly

## DASH DISASSEMBLY

### Buick Skylark 1983-1986

1. Remove the (4) Phillips screws from the top edge of the instrument panel.
2. Extract (1) Phillips screw from the bottom, left-hand corner of the instrument panel. (Figure A)
3. Remove the (2) Phillips screws from the steering column plastic trim, then remove the trim itself. (Figure A)
4. Using the panel removal tool, carefully pull up and out on the plastic trim ring around the factory radio, remove and set it aside.  
**Note:** It is not necessary to unplug the connectors
5. Remove the screws securing the factory radio, disconnect wiring, and then remove the radio.
6. Detach the original brackets that mount the factory radio to the dash. (Figure B)  
**Note:** Retain the old brackets for mounting the new radio.

*Continue to Kit Assembly*

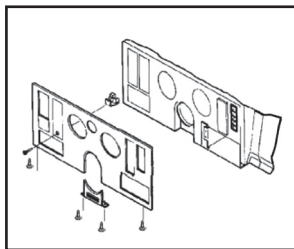

(Figure A)

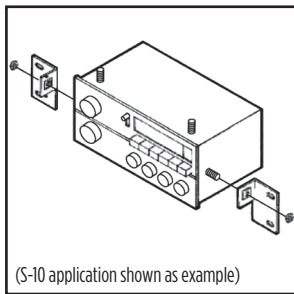

(Figure B)

### Buick Skylark 1987-1989

1. Carefully unsnap the gear shifter trim ring from the base of the console.
2. Remove (2) Phillips screws holding the bottom of the radio trim panel, and then remove the panel and set aside. (Figure A)  
**Note:** It is not necessary to unplug the connectors.
3. Remove the screws securing the factory radio, disconnect wiring, and then remove the radio.
4. Detach the original brackets that mount the factory radio to the dash. (Figure B)  
**Note:** Retain the old brackets for mounting the new radio.

*Continue to Kit Assembly*

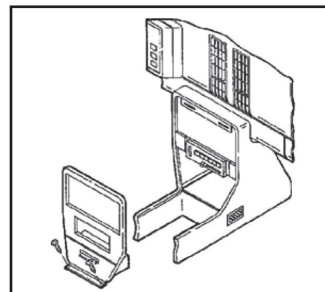

(Figure A)

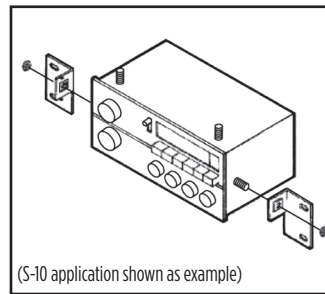

(Figure B)



## DASH DISASSEMBLY

### Buick Skylark 1990-1995

1. Pull out the ashtray and remove (2) Phillips screws exposed in the ashtray cavity.
2. Remove (2) Phillips screws securing the front of the ashtray and the lower section of the radio trim bezel. (Figure A)
3. Using a panel removal tool, gently pry out and remove the trim bezel.
4. Unscrew (2) bolts from the bottom of the factory radio, disconnect the wiring, and then remove the radio.
5. Detach the hardware securing the factory mounting brackets to the factory radio. (Figure B)  
**Note:** Retain the old brackets for mounting the new radio.

Continue to Kit Assembly

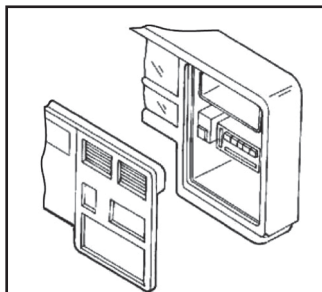

(Figure A)

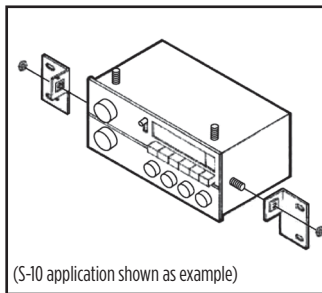

(S-10 application shown as example)

(Figure B)

### Cadillac Deville 1985-1995, Fleetwood 1985-1992

1. Remove (2) Phillips screws from the top of the plastic trim bezel around the factory radio. (Figure A)
2. Carefully lift the top edge of the trim bezel, pull away from the dashboard, releasing the clips along the way.
3. Pull the ashtray out exposing (1) screw securing the back of the factory radio.  
**Note:** Do not push up on the screw while removing, it may break the mounting bracket.
4. Remove (2) screws securing the factory radio, disconnect the wiring, and then remove the radio.
5. Detach the original brackets that mount the factory radio to dash. (Figure B)  
**Note:** Retain the old brackets for mounting the new radio.

Continue to Kit Assembly

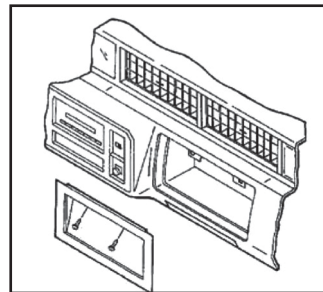

(Figure A)

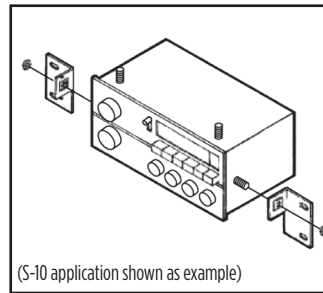

(S-10 application shown as example)

(Figure B)

## DASH DISASSEMBLY

### Cadillac Eldorado 1983-1991, Seville 1984-1991

1. Using the panel removal tool, pry on the edge of the vent trim panel above the factory radio to release the snaps and remove the panel.
2. Extract (2) Phillips screws and (1) 10mm bolt from the cavity above the factory radio.
3. Remove (3) Phillips screws located above the gauges.
4. Carefully lift underneath the top edge of the plastic trim ring around the factory radio, then unhook the bottom edge and remove the trim ring.  
**Note:** Make sure to hook the trim under the console during reassembly.
5. Pull up each A/C vent and remove (1) Phillips screw from each vent. (Figure A)  
**Note:** If the panel can be removed, this step may not be needed.
6. Unscrew (2) 10mm bolts securing the bottom of the factory radio, disconnect the wiring, and then remove the radio.
7. Detach the original brackets that mount the factory radio to dash. (Figure B)  
**Note:** Retain the old brackets for mounting the new radio.

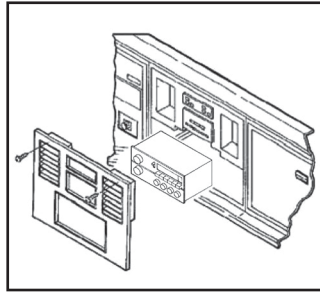

(Figure A)

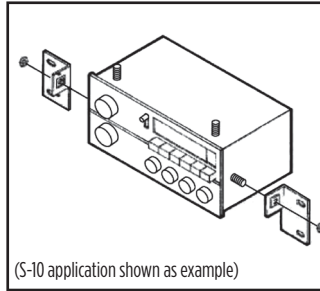

(Figure B)

### Cadillac Escalade 1999-2002/EXT 2002, Chevrolet/GMC C/K Pickup 1995-1998, Silverado 1999-2002, Suburban/Tahoe 1995-2002/Avalanche 2002, GMC Suburban 1995-1999, Sierra/Yukon 1995-2002/Yukon XL 2001-2002

1. Remove (4) 7mm hex-head screws from the base of the lower dash panel.
2. Using the panel removal tool, pry the top left edge of the front dash panel and work around the perimeter, releasing the clips and remove the panel.
3. Remove (2) 7mm hex-head screws from the metal plate located below the steering column. (Figure A)
4. Unscrew (2) 15mm hex-head bolts exposed on the steering column bracket and adjust the steering column to the lowest position.
5. Pull up on the top dash panel to release it from the gauge assembly, so it clears the flasher switch over the steering column.  
**Note:** Use caution when working around the **Emergency Flasher Switch**, as it breaks easily and is expensive to replace.

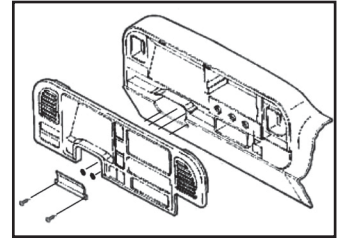

(Figure A)

*Continued on next page*

*Continue to Kit Assembly*

## DASH DISASSEMBLY

Continued: **Cadillac Escalade 1999-2002/EXT 2002, Chevrolet/GMC C/K Pickup 1995-1998, Silverado 1999-2002, Suburban/Tahoe 1995-2002/Avalanche 2002, GMC Suburban 1995-1999, Sierra/Yukon 1995-2002/Yukon XL 2001-2002**

6. Squeeze the trigger on the connectors cargo lamp and light switch) to release the left side of the dash panel and remove the panel.

**Note:** The dash panel may rest on the steering wheel without unplugging the airbag switch.

7. The factory radio can be removed one of two ways:

a. Using a small flat blade screwdriver, push down on locking mechanisms located on each side of the factory radio, pull it from the dash, disconnect the wiring, and then remove the radio.

b. Remove (2) hex-head screws on each side of the factory radio, disconnect the wiring, and then remove the radio.

8. Locate the Bracket Set #8. (Figure B)

**Note:** No cutting is required.

*Continue to Kit Assembly*

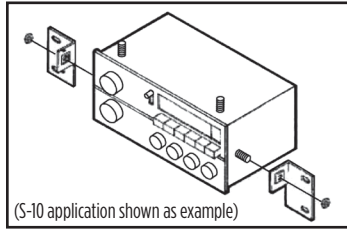

(Figure B)

### Chevrolet Astro/GMC Safari 1985-1989

1. Remove (3) Phillips screws from the top section of the plastic console trim bezel around the factory radio. (Figure A)
2. Open the glove box to expose (2) 10mm bolts at the lower edge of the trim bezel. Remove these bolts.
3. Using the panel removal tool, carefully pull the console trim bezel away from the dashboard, remove the now exposed (2) 7mm bolts, and then remove the bezel.
4. Remove (2) 7mm screws holding the factory radio, disconnect the wiring, and then remove the radio.
5. Cut and remove all mounting tabs on Bracket #3 EXCEPT tabs "A". (Figure B)

*Continue to Kit Assembly*

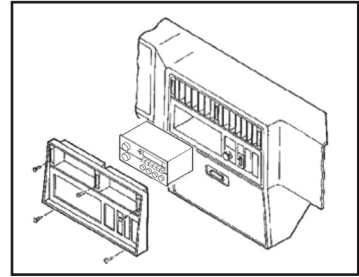

(Figure A)

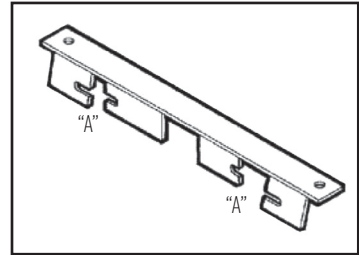

(Figure B)

## DASH DISASSEMBLY

### Chevrolet Astro/GMC Safari 1990-1995

1. Remove (2) Phillips screws from the bottom of the console trim bezel around the factory radio. (Figure A)
2. Using the panel removal tool, carefully pull up on the edge of the console trim bezel, unclip and remove the bezel.
3. Remove (4) Phillips screws securing the factory radio, disconnect the wiring, and then remove the radio.
4. Locate the Metra Bracket Set #1. Then, using wire cutters, cut and remove all mounting tabs on the Bracket Set #1 EXCEPT the tabs marked on the back with a letter "A". (Figure B)

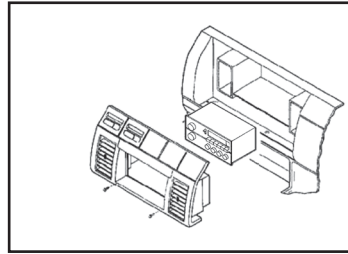

(Figure A)

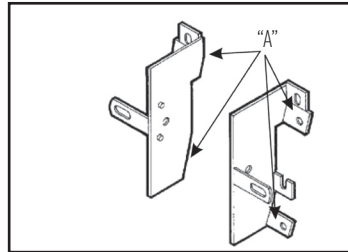

(Figure B)

Continue to Kit Assembly

### Chevrolet Astro/GMC Safari 1996-2005

1. Set the brake, engage the ignition and place the gear selector to its lowest position.  
**Note:** Remember to disconnect the battery before proceeding.
2. Using the panel removal tool, carefully unclip the perimeter of the dash trim bezel. (Figure A)
3. Disconnect the rear A/C control harness and the headlight switch from the back of the dash trim bezel and remove the bezel.
4. Using a flat-blade screwdriver, press down on the outside clips of the factory radio and remove the radio from the dash.
5. Locate Bracket Set #8. (Figure B)  
**Note:** No cutting is required.

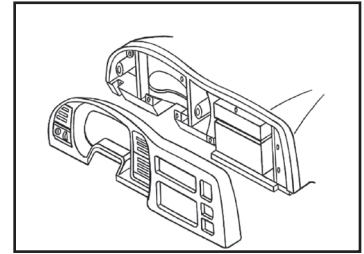

(Figure A)

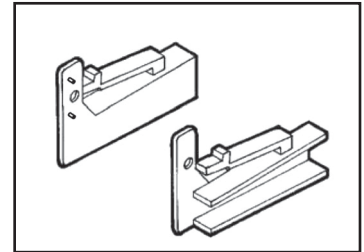

(Figure B)

Continue to Kit Assembly

## DASH DISASSEMBLY

### Chevrolet Beretta/Corsica 1991-1996

1. Using the panel removal tool, carefully pry outward on the plastic console trim ring around the factory radio, unclip and remove the trim ring. (Figure A)
2. Remove the (2) Phillips screws securing the factory radio, disconnect the wiring, and then remove the radio.
3. Locate Metra Bracket #7. (Figure B)  
**Note:** No cutting is required.

Continue to Kit Assembly

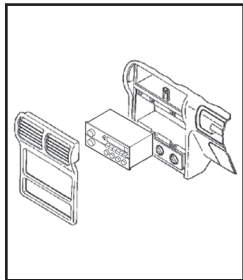

(Figure A)

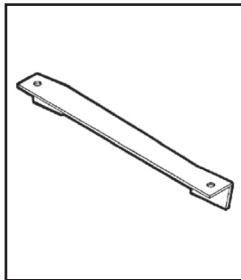

(Figure B)

### Chevrolet Blazer (full size) Suburban/GMC Jimmy (full size) Suburban 1988-1991

1. Remove (2) Phillips screws from the plastic radio trim bezel; then, using the panel removal tool, unclip and remove the trim bezel. (Figure A)
2. Remove (2) Phillips screws holding the factory radio, disconnect the wiring, and then remove the radio.
3. Detach the original brackets that mount the factory radio to the dash. (Figure B)  
**Note:** Retain the old brackets for mounting the new radio.

Continue to Kit Assembly

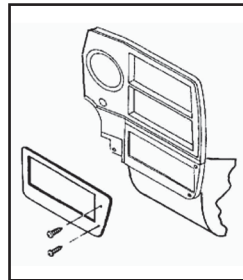

(Figure A)

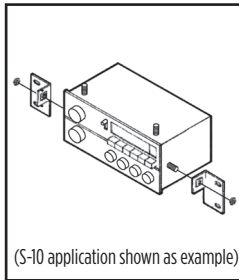

(Figure B)

### Chevrolet S-10 Blazer/S-10 Pickup GMC Sonoma 1998-2002, GMC S-15 Jimmy/ Isuzu Hombre 1998-2001

1. Remove (2) 9/32" screws securing the driver's side knee bolster to the dash. (Figure A)
2. Slightly pull down on the knee bolster to expose the 9/32" screws securing the base of the dashboard trim panel, then remove the screws. (Figure A)
3. Remove (1) Phillips screw above the instrument cluster.
4. Using the panel removal tool, unclip and remove the dashboard trim panel, unplugging the the hazard switch.
5. Remove (2) 9/32" screws securing the radio, disconnect the wiring, and then remove the radio.
6. Locate Bracket Set #10. (Figure B)  
**Note:** No cutting is required.

Continue to Kit Assembly

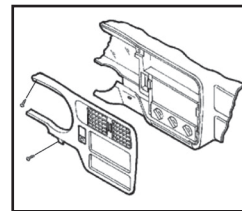

(Figure A)

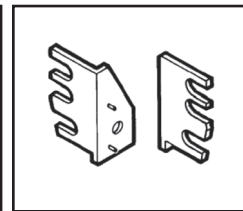

(Figure B)

# DASH DISASSEMBLY

## Chevrolet Camaro/Pontiac Firebird 1982-1984

1. Remove (4) Torx-head screws from the radio trim bezel.
2. Using the panel removal tool, unclip and remove the bezel. (Figure A)
3. Remove (4) Phillips screws securing the factory radio, disconnect the wiring, and then remove the radio.
4. Locate the Metra Bracket Set #2. Using wire cutters, cut and remove all mounting tabs on Bracket Set #2 EXCEPT the tabs marked on the back with a letter "A". (Figure B)

Continue to Kit Assembly

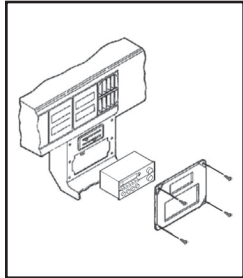

(Figure A)

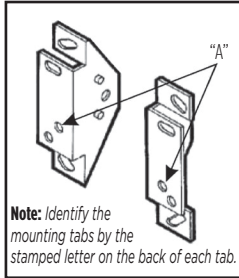

(Figure B)

## Chevrolet Camaro/Pontiac Firebird 1985-1992

1. Remove (4) Torx-head screws from the radio trim bezel.
2. Using the panel removal tool, unclip and remove the bezel. (Figure A)
3. Remove (4) Phillips screws securing the factory radio, disconnect the wiring, and then remove the radio.
4. Locate the Metra Bracket Set #2. Using wire cutters, cut and remove all mounting tabs on Bracket Set #2 EXCEPT the tabs marked on the back with a letter "B". (Figure B)

Continue to Kit Assembly

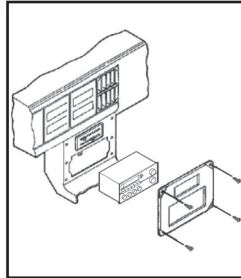

(Figure A)

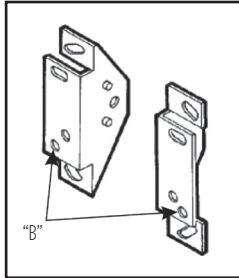

(Figure B)

## Chevrolet Camaro 1997-2002

1. Using the panel removal tool, gently unclip and remove the radio trim bezel. (Figure A)
2. Remove (2) 7mm hex-head screws securing the factory radio, disconnect the wiring, and then remove the radio.
3. Locate Bracket Set #10. (Figure B)  
**Note:** No cutting is required.

Continue to Kit Assembly

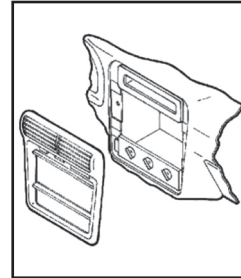

(Figure A)

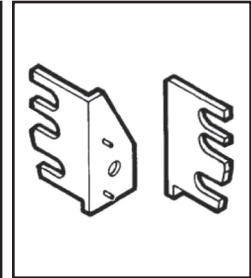

(Figure B)

## DASH DISASSEMBLY

### Chevrolet Caprice/Impala SS 1994-1996

1. Set the parking brake, engage the ignition and place the gear selector to D1.  
**Note:** Remember to disconnect the battery before proceeding.
2. Remove (5) hex-head screws from the ashtray cavity. (Figure A)
3. Extract (4) hex-head screws from the base of the dash trim bezel. (Figure A)
4. Unsnap the fuse box cover and remove (1) hex-head screw exposed.
5. Remove (2) hex-head screws above the instrument cluster. (Figure A)
6. Pull out and remove the cluster trim.
7. Remove (1) hex-head screw exposed on the left edge of the dash trim bezel.
8. Using the panel removal tool, carefully unclip and remove the dash trim bezel, including the A/C vents.
9. Remove the screws from the factory radio, disconnect the wiring, and then remove the radio.
10. Locate Bracket Set #10. (Figure B)  
**Note:** No cutting is required.

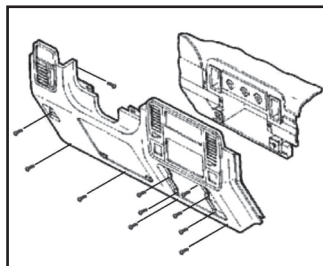

(Figure A)

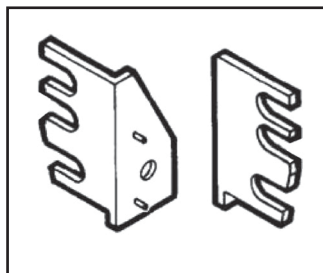

(Figure B)

*Continue to Kit Assembly*

### Chevrolet Cavalier 1982-1990, Cadillac Cimarron 1982-1988, Pontiac Sunbird 1982-1988

1. Remove (6) Torx-head screws from the factory radio trim bezel.
2. Using the panel removal tool, carefully unclip and remove the radio trim panel. (Figure A)
3. Remove (2) Phillips screws holding the factory radio, disconnect the wiring, and then remove the radio.
4. Locate the Metra Bracket Set #4. Using wire cutters, cut and remove all mounting tabs on Bracket Set #4 EXCEPT the tabs marked on the back with a letter "A". (Figure B)

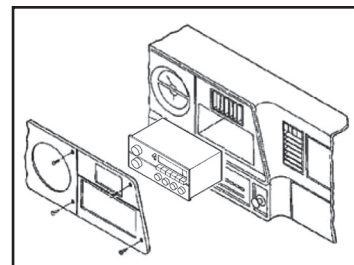

(Figure A)

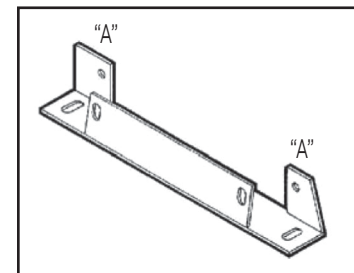

(Figure B)

*Continue to Kit Assembly*

## DASH DISASSEMBLY

### Chevrolet Cavalier 1991-1994

1. Using a panel removal tool, carefully pry outward on the plastic radio trim bezel. Remove the trim ring and set aside. (Figure A)
2. Remove (2) Phillips screws securing the factory radio, disconnect the wiring, and then remove the radio.
3. Locate the Metra Bracket Set #3. Using wire cutters, cut and remove all mounting tabs on Bracket Set #3 EXCEPT the tabs marked on the back with a letter "B". (Figure B)

Continue to Kit Assembly

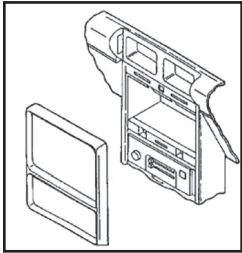

(Figure A)

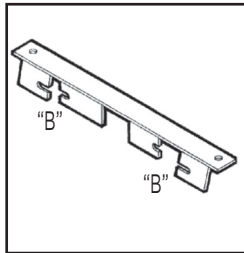

(Figure B)

### Chevrolet Cavalier 1995-1999

1. Open the driver's door, remove the fuse panel on the end of the dash, and then remove (1) Phillips screw exposed.
2. Open the passenger's door, remove the panel on the end of the dash and then remove (1) Phillips screw exposed.
3. Extract (3) 7mm hex-head screws from the top of the glove box liner.
4. Remove (2) 7mm hex-head screws from the top-left corner of the glove box cavity.

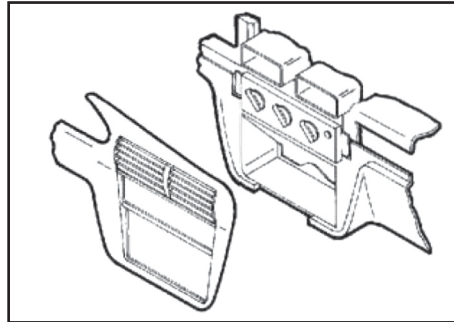

(Figure A)

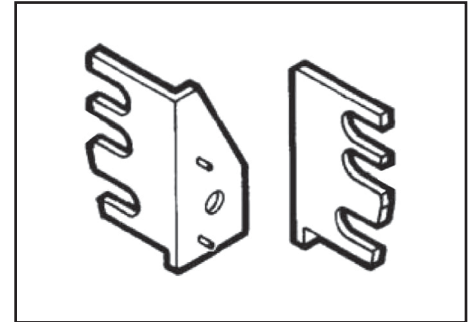

(Figure B)

5. Extract (1) Phillips screw from the defroster duct.
6. Remove the duct work and (1) Phillips screw exposed.
7. Remove the dash pad and (3) Phillips screws exposed at the top of the radio trim bezel. (Figure A)
8. Extract the screws securing the radio in the dash, disconnect the wiring, and then remove the radio.
9. Locate Bracket Set #10. (Figure B)  
**Note:** No cutting is required.

Continue to Kit Assembly



# DASH DISASSEMBLY

## Chevrolet Celebrity 1982-1983

1. Using the panel removal tool, unfasten the plastic trim plate next to each A/C vent, then remove (2) Phillips screws that are exposed under each trim plate. (Figure A)
2. Remove (4) Phillips screws surrounding the steering column.
3. Push down on the light control knob spring and remove the knob. Then, using the panel removal tool, unclip the entire dash trim panel from around the factory radio and set aside. (Figure A)

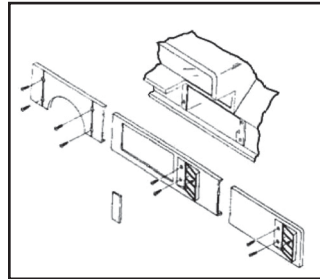

(Figure A)

- Note:** It is not necessary to unplug the connectors.
4. Remove the Phillips screws securing the factory radio, disconnect wiring, and then remove the radio.
  5. Detach the original brackets that mount the factory radio to dash. (Figure B)  
**Note:** Retain the old brackets for mounting the new radio.

*Continue to Kit Assembly*

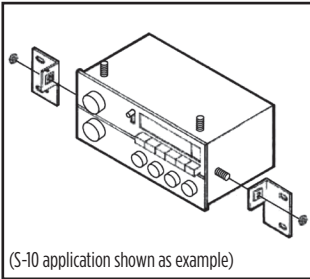

(Figure B)

## Chevrolet Celebrity 1984-1990

1. Remove the glove box compartment by pushing down on the clip on the bottom of the glove box liner, then remove (6) bolts exposed above the opening. (Figure A)
2. Extract (6) Phillips screws surrounding the steering column.
3. Remove the headlight knob by pushing down on the clip in back of the knob, then remove the nut.
4. Pull out the cigarette lighter and disconnect its wiring. Grab the cigarette lighter socket, unscrew the brass nut on the back of the lighter and remove the socket.

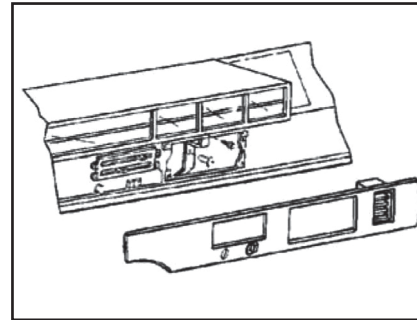

(Figure A)

5. Using the panel removal tool, unclip and remove the radio trim bezel.
6. Remove (4) Phillips screws securing the factory radio, disconnect wiring, and then remove the radio.
7. Detach the original brackets that mount the factory radio to the dash. (Figure B)  
**Note:** Retain the old brackets for mounting the new radio.

*Continue to Kit Assembly*

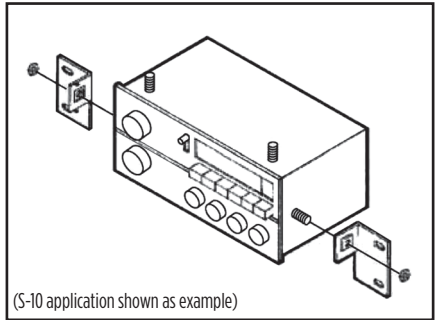

(Figure B)

# DASH DISASSEMBLY

## Chevrolet Citation II 1985

1. Extract (2) Phillips screws from the trim panel on the bottom of the steering column and remove the panel. (Figure A)
2. Remove (6) Phillips screws from the factory radio trim bezel; then, using the panel removal tool, unclip and remove the bezel.
3. Extract the Phillips screws securing the factory radio, disconnect wiring, and then remove the radio.
4. Detach the original brackets that mount the factory radio to dash. (Figure B)  
**Note:** Retain the old brackets for mounting the new radio.

Continue to Kit Assembly

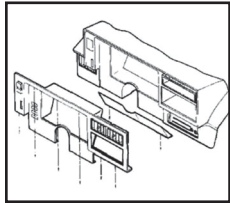

(Figure A)

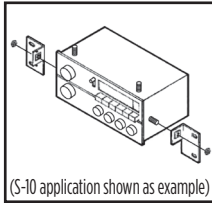

(Figure B)

## Chevrolet Corvette 1984-1989

1. Set the parking brake, turn the ignition on and move the gear shifter to the lowest position (L1).  
**Note:** Remember to disconnect the battery before proceeding.
2. Remove (7) Phillips screws from the plastic trim panel around the factory radio. (Figure A)
3. Using the panel removal tool, carefully pull the right edge of the trim panel forward. Unhook the left side and remove the panel.
4. Remove the Phillips screws securing the factory radio, disconnect the wiring, and then remove the radio.
5. Detach the original brackets that mount the factory radio to dash. (Figure B)  
**Note:** Retain the old brackets for mounting the new radio.

Continue to Kit Assembly

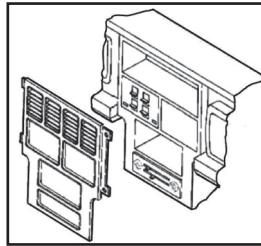

(Figure A)

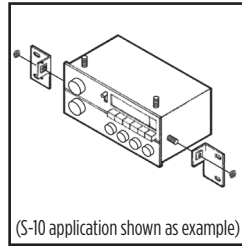

(Figure B)

## Chevrolet Corvette 1997-2004

1. Open the center console door and remove (2) nut covers and the (2) 10mm bolts exposed. (Figure A)
2. Pull up on the rear of the traction/ride control switch panel, unplug the wiring, and remove (2) 10mm bolts exposed.
3. Open the ashtray door, then remove the (1) Phillips screw exposed.
4. Pull out the ashtray, and then remove the (1) 9/32" screw exposed.
5. Using the panel removal tool, unclip the small grille to the left of the ignition switch, and then remove (1) 9/32" screw exposed.
6. Using the panel removal tool, unclip the radio dash panel starting from the base of the center console, unplug the cigarette lighter, and then unclip and remove the entire panel.
7. Remove (2) 9/32" screws securing the radio, disconnect the wiring, and then remove the radio.
8. Locate Bracket Set #10. (Figure B) **Note:** No cutting is required.

Continue to Kit Assembly

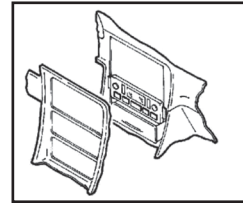

(Figure A)

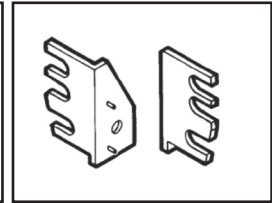

(Figure B)

# DASH DISASSEMBLY

## Chevrolet El Camino 1986–1987, Monte Carlo 1986–1988

1. Remove (4) Phillips screws from the factory radio trim panel. (Figure A)
2. Using the panel removal tool, unclip and remove the panel, unplugging the cigarette lighter. (Figure B)
3. Remove the Phillips screws securing the factory radio, disconnect the wiring, and then remove the radio.
4. Locate the Metra Bracket Set #2. Using wire cutters, cut and remove all mounting tabs on Bracket Set #2 EXCEPT the tabs marked on the back with a letter “C”. (Figure B)

*Continue to Kit Assembly*

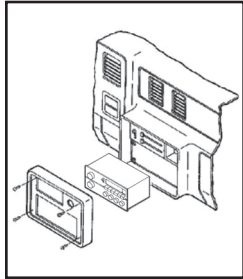

(Figure A)

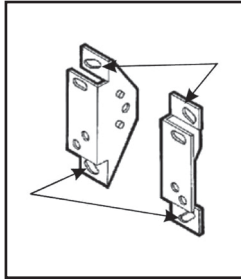

(Figure B)

## Chevrolet Express/GMC Savana 1996–2000

1. Unsnap the plastic trim piece located below the steering column. (Figure A)
2. Using the panel removal tool, unclip the dash trim bezel. Pull the bezel over the steering column and disconnect the wiring. (Figure A)
3. Using a flat-blade screwdriver, press down on the outside clips of the factory radio, disconnect the wiring, and then remove the radio. (Figure B)
4. Locate Bracket Set #8. (Figure B)  
**Note:** No cutting is required.

*Continue to Kit Assembly*

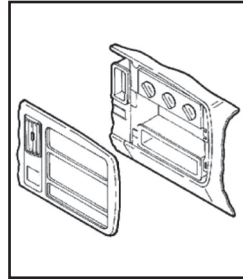

(Figure A)

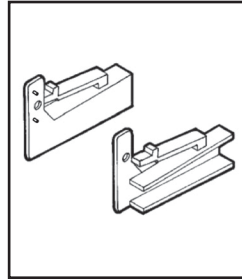

(Figure B)

## Chevrolet Lumina 1990–1994

1. Remove (2) Phillips screws from the lower steering column panel. Pull this panel down to gain access to the bottom areas of the factory radio trim panel. (Figure A)
2. Using the panel removal tool, and beginning at the bottom, pull out the edges of the radio trim bezel, unclip and remove the panel. (Figure B)
3. Remove the Phillips screws securing the factory radio, disconnect the wiring, and then remove the radio.
4. Locate the Metra Bracket Set #5. Using wire cutters, cut and remove all mounting tabs on Bracket Set #5 EXCEPT the tabs marked on the back with a letter “A”. (Figure B)

*Continue to Kit Assembly*

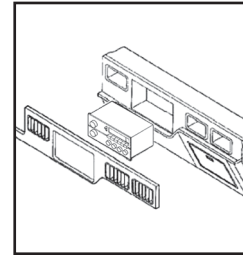

(Figure A)

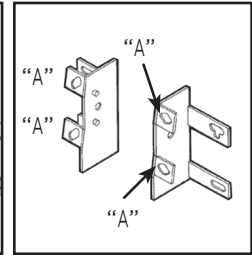

(Figure B)

## DASH DISASSEMBLY

### Chevrolet Lumina APV/Oldsmobile Silhouette APV/Pontiac TransSport APV 1990-1992

1. Remove (2) Phillips screws holding the lower steering column panel and remove the panel. (Figure A)
2. Extract (2) Phillips screws now exposed on the left side of the radio trim panel. (Figure A)
3. Open up the glove compartment and remove (2) Phillips screws exposed on the right side of the radio trim panel.
4. Remove the screws securing the factory radio, disconnect the wiring, and then remove the radio.
5. Locate the Metra Bracket Set #6. Using wire cutters, cut and remove all mounting tabs on Bracket Set #6 EXCEPT the tabs marked on the back with a letter "B". (Figure B)

Continue to Kit Assembly

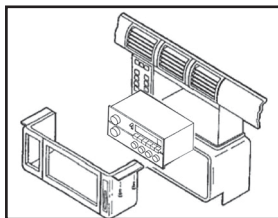

(Figure A)

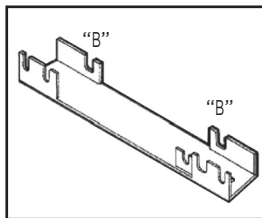

(Figure B)

### Chevrolet Lumina APV/Oldsmobile Silhouette APV/Pontiac TransSport APV 1993-1996

1. Remove (1) Phillips screw from each side of the center console.
2. Open the glove box and remove (2) Phillips screws exposed. (Figure A)
3. Remove (2) 7mm hex-head screws and (1) pop-clip from the lower steering column panel, and (2) Phillips screws exposed near the climate controls.
4. Remove (1) 7mm hex-head screw under the glove box.
5. Pull out on the center console.
6. Remove the screws securing the factory radio, disconnect the wiring, and then remove the radio.
7. Locate the Metra Bracket Set #6. Using wire cutters, cut and remove all mounting tabs on Bracket Set #6 EXCEPT the tabs marked on the back with a letter "B". (Figure B)

Continue to Kit Assembly

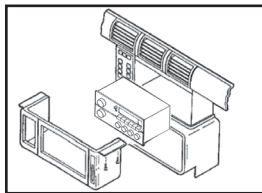

(Figure A)

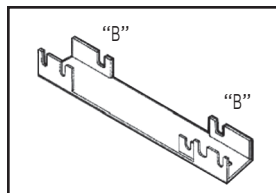

(Figure B)

### Chevrolet Malibu 1997-2000

1. Using the panel removal tool, carefully unclip and remove the radio trim bezel.
2. Remove (2) 9/32" hex-head screws securing the factory radio, disconnect the wiring, and then remove the radio. (Figure A)
3. Locate Bracket Set #10. (Figure B)  
**Note:** No cutting required.

Continue to Kit Assembly

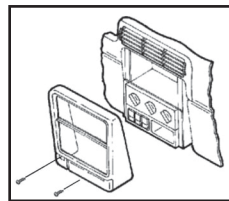

(Figure A)

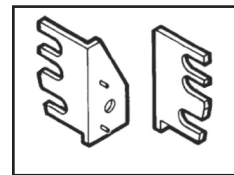

(Figure B)

# DASH DISASSEMBLY

## Chevrolet Nova 1985-1988

1. Remove the ashtray and (2) Phillips screws from the ashtray bracket. (Figure A)
2. Extract (2) Phillips screws from above the factory radio trim panel; and, using the panel removal tool, unclip and remove the radio trim bezel. (Figure A)
3. Remove the Phillips screws securing the factory radio, disconnect the wiring, and then remove the radio.
4. Locate the Metra Bracket Set #1. Using wire cutters, cut and remove all mounting tabs on Bracket Set #1 EXCEPT the tabs marked on the back with a letter "B". (Figure B)

Continue to Kit Assembly

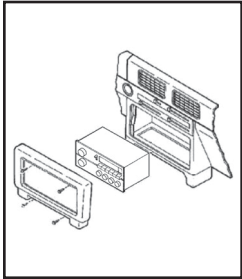

(Figure A)

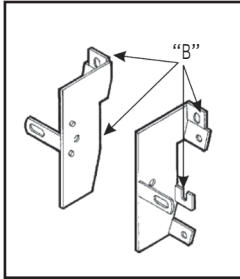

(Figure B)

## Chevrolet S-10 Pickup/S-10 Blazer 1982-1985 GMC S-15 Pickup/S-15 Jimmy 1982-1985

1. Remove (4) Torx-head screws from the factory radio trim panel. (Figure A)
2. Extract (1) Torx-head screw from the lower right-hand corner of the instrument cluster panel.
3. Using the panel removal tool, unclip and remove the radio trim panel.
4. Remove (2) Phillips screws securing the factory radio, disconnect the wiring, and then remove the radio.
5. Locate the Metra Bracket Set #5. Using wire cutters, cut and remove all mounting tabs on Bracket Set #5 EXCEPT the tabs marked on the back with a letter "B". (Figure B)

Continue to Kit Assembly

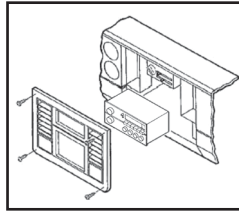

(Figure A)

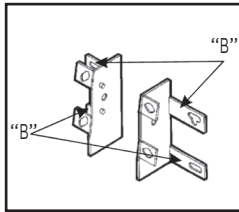

(Figure B)

## Chevrolet S10 Pickup 1986-1993/S10 Blazer 1986-1994, GMC S15 Pickup/S15 Sonoma 1982-1993, Oldsmobile Bravada 1991-1994

1. Pull the ashtray out from its holder, then remove (1) Phillips screw from inside the ashtray cavity. (Figure A)
2. Open the door to the glove box and extract the (2) Phillips screws exposed on the edge of the radio trim panel. (Figure A)
3. Remove the (2) Phillips screws securing the factory radio, disconnect the wiring, and then remove the radio.
4. Locate the Metra Bracket Set #(L) S-10 and also the right bracket from Bracket Set #5. Using wire cutters cut and remove all mounting tabs on the right bracket #5 EXCEPT the tabs marked on the back with a letter "B". (Figure B)  
**Attention:** DO NOT CUT anything on the Bracket #(L) S-10.

Continue to Kit Assembly

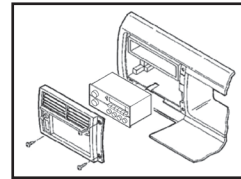

(Figure A)

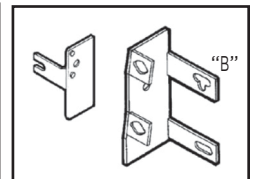

(Figure B)

## DASH DISASSEMBLY

### Chevrolet Lumina 1995-2001, Monte Carlo 1995-1999

1. Using the panel removal tool, carefully unclip and remove the dash trim bezel. (Figure A)  
**Note:** It may be necessary to loosen the knee bolster.
2. Remove (2) 7mm hex-head screws securing the factory radio, disconnect the wiring, and then remove the radio.
3. Locate Bracket Set #10. (Figure B)  
**Note:** No cutting is required.

Continue to Kit Assembly

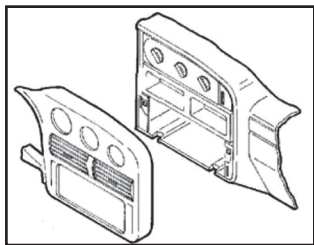

(Figure A)

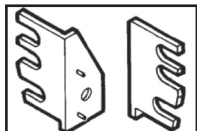

**Note:** Identify the mounting tabs by the stamped letter on the back of each tab.

(Figure B)

### Chevrolet G-Series Van/GMC G-Series Van (full size) 1988-1996

1. Remove the ashtray and (1) Phillips screw exposed in the ashtray cavity.
2. Extract (1) Phillips screw from the cigarette lighter compartment.
3. Using the panel removal tool, carefully unclip and remove the radio trim bezel. (Figure A)
4. Remove (2) Phillips screws securing the factory radio, disconnect the wiring and then remove the radio.
5. Locate the Metra Bracket Set #1. Using wire cutters, cut and remove all mounting tabs on Bracket Set #1 EXCEPT the tabs marked on the back with a letter "C". (Figure B)

Continue to Kit Assembly

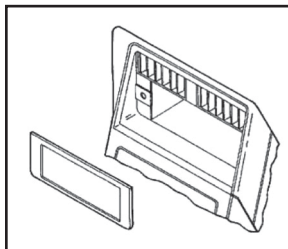

(Figure A)

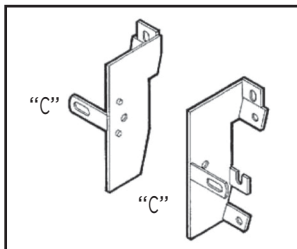

(Figure B)

### Chevrolet Venture/ Oldsmobile Silhouette 1997-1999, Pontiac Montana 1999/TransSport 1997-1999

1. Remove the ashtray and (1) Phillips screw exposed in the ashtray cavity.
2. Extract (1) Phillips screw from the cigarette lighter compartment.
3. Remove (2) Phillips screws securing the factory radio, disconnect the wiring, and then remove the radio.
4. Locate Bracket Set #10. (Figure B)  
**Note:** No cutting is required.

Continue to Kit Assembly

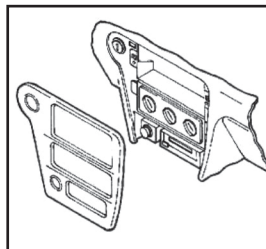

(Figure A)

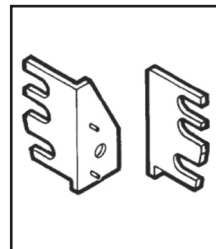

(Figure B)

# DASH DISASSEMBLY

## Oldsmobile Ninety-Eight/Delta 88 1986-1993

1. Set the parking brake, turn on the ignition and put the gearshift lever in the lowest gear (L1).  
**Note:** Remember to disconnect the battery before proceeding.
2. Using the panel removal tool, unsnap and remove the rubber trim boot from the steering column. (Figure A)
3. Remove (2) Phillips screws from the radio trim bezel and disconnect the ashtray/light wiring terminal.
4. Using the panel removal tool, carefully unclip and remove the radio trim panel.
5. Remove the screws securing the radio to the dash, disconnect the wiring, and then remove the radio.
6. Detach the original brackets that mount the factory radio to the dash. (Figure B)  
**Note:** Retain the old brackets for mounting the new radio.

Continue to Kit Assembly

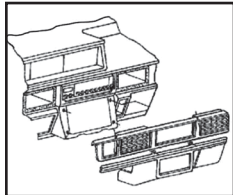

(Figure A)

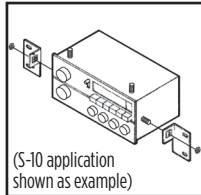

(Figure B)

## Oldsmobile Achieva 1992-1995

1. Remove (4) Phillips screws from the top edge of the dash trim panel. (Figure A)
2. Extract the (2) Phillips screws from the bottom edge of the dash trim panel
3. Unsnap the A/C vents and disconnect the light switch.
4. Using the panel removal tool, unclip and remove the radio trim panel.
5. Remove the Phillips screws securing the factory radio, disconnect the wiring, and then remove the radio.
6. Detach the original brackets that mount the factory radio to the dash. (Figure B)

**Note:** Retain the old brackets for mounting the new radio.

Continue to Kit Assembly

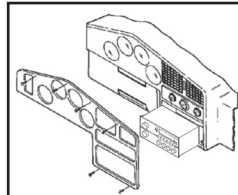

(Figure A)

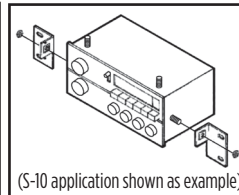

(Figure B)

## Oldsmobile Cutlass Calais 1985-1991

1. Remove the console/glove box assembly and the (3) Phillips screws just below the box.
2. Lift up the parking brake trim and remove (2) Phillips screws exposed from the gearshift trim. (Figure A)
3. Pull out the ashtray from the gearshift area and remove (2) 7mm screws exposed.
4. Using a flat-blade screwdriver, depress the retainer tabs on the dashboard ashtray, pull it out and then remove (2) 7mm hex-head screws from the ashtray bracket.
5. Using the panel removal tool, carefully unclip and remove the trim panel.
6. Remove the Phillips screws securing the factory radio, disconnect the wiring, and then remove the radio.
7. Detach the original brackets that mount the factory radio to the dash. (Figure B) **Note:** Retain the old brackets for mounting the new radio.

Continue to Kit Assembly

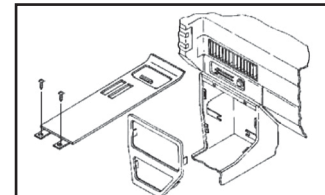

(Figure A)

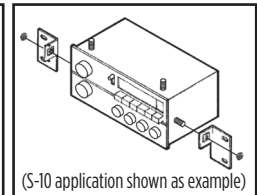

(Figure B)

## DASH DISASSEMBLY

### Oldsmobile Cutlass Ciera 1984-1996

1. Pull out the ashtray and remove (2) Phillips screws from beneath the ashtray.
2. Extract (1) Phillips screw below the steering column, and (2) Phillips screws above the column.
3. Using the panel removal tool, carefully pry the A/C vents out from the dashboard and extract (1) Phillips screw from behind each vent. (Figure A)
4. Extract (6) Phillips screws from the edges of the dash trim panel; and, using the panel removal tool, unclip and remove the panel.

5. Remove the Phillips screws securing the factory radio, disconnect the wiring, and then remove the radio.

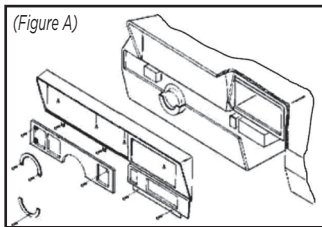

6. Detach the original brackets that mount the factory radio to the dash. (Figure B) Note: Retain the old brackets for mounting the new radio.

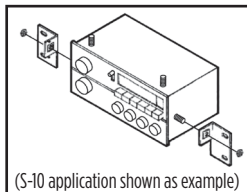

(Figure B)

Continue to Kit Assembly

### Oldsmobile Cutlass Supreme 1984-1994

1. Remove the radio knobs by pulling straight outward, then remove the cigarette lighter.
2. Extract (1) Phillips screw from the right side of the ashtray housing.
3. Using the panel removal tool, unsnap and remove the radio trim panel. (Figure A)
4. Remove the Phillips screws securing the factory radio, disconnect the wiring, and then remove the radio.
5. Detach the original brackets that mount the factory radio to the dash. (Figure B)

**Note:** Retain the old brackets for mounting the new radio.

Continue to Kit Assembly

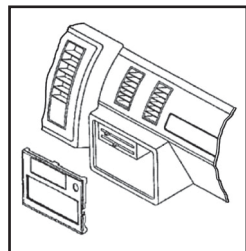

(Figure A)

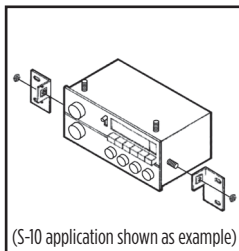

(Figure B)

### Oldsmobile Omega 1983-1984

1. Remove (4) Phillips hex-head screws from the steering column trim panel, pull down on the rear edge and remove the panel.
2. Extract (4) Phillips screws from the top edge of the dash trim bezel. (Figure A)
3. Remove (2) hex-head screws from the bottom of the dash trim bezel, unclip and remove the bezel. (Figure A)
4. Remove the Phillips screws holding the radio in the dash, disconnect the wiring, and then remove the radio.
5. Locate the Metra Bracket Set #2. Using the wire cutters, cut and remove all mounting tabs on Bracket #2 EXCEPT tabs "C".

Continue to Kit Assembly

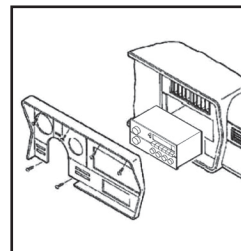

(Figure A)

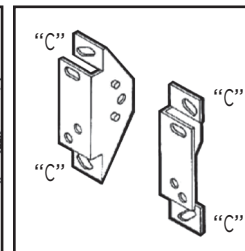

(Figure B)



# DASH DISASSEMBLY

## Oldsmobile Toronado 1983-1987

1. Remove the console/glove box assembly and (3) Phillips screws just below the box.
2. Press down on the clip found just behind the headlight knob and remove the knob.
3. Remove (3) Phillips screws securing the plastic steering column trim and remove the trim piece.
4. Extract (4) Phillips screws from the bottom edge of the dash trim panel.
5. Using the panel removal tool, carefully pull the trim panel completely away from the dashboard. (Figure A)
6. Remove the Phillips screws securing the factory radio, disconnect the wiring, and then remove the radio.
7. Detach the original brackets that mount the factory radio to the dash. (Figure B)

**Note:** Retain the old brackets for mounting the new radio.

*Continue to Kit Assembly*

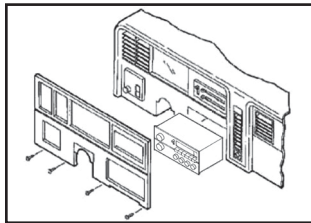

(Figure A)

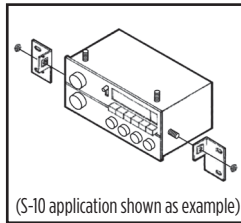

(Figure B)

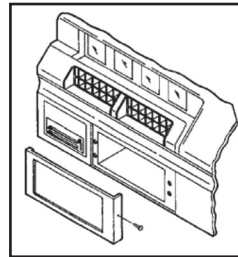

(Figure A)

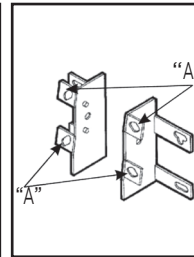

(Figure B)

## Pontiac 6000 1982-1991

1. Open the glove box and extract (1) Phillips screw from the side of the radio trim bezel. (Figure A)
2. Using the panel removal tool, gently unclip and remove the radio trim panel and dummy plate from the dashboard.
3. Remove (2) Phillips screws securing the factory radio, disconnect the wiring, and then remove the radio.
4. Locate the Metra Bracket Set #5. Using wire cutters, cut and remove all mounting tabs on Bracket Set #5 EXCEPT the tabs marked on the back with a letter "A". (Figure B)

*Continue to Kit Assembly*

## Pontiac Bonneville 1985-1993, Pontiac Bonneville Safari Wagon 1987-1989

1. Using the panel removal tool, carefully unclip and remove the radio trim panel. (Figure A)
2. Remove the Phillips screws securing the factory radio, disconnect the wiring, and then remove the radio.
3. Detach the original brackets that mount the factory radio to the dash. (Figure B)

**Note:** Retain the old brackets for mounting the new radio.

*Continue to Kit Assembly*

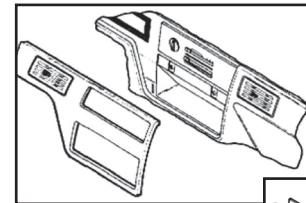

(Figure A)

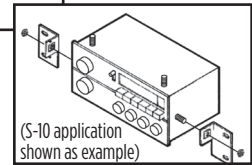

(Figure B)

## DASH DISASSEMBLY

### Pontiac Bonneville 1994-1999

1. Using the panel removal tool, gently unclip the right side of the dash trim bezel. (Figure A)
2. Using the panel removal tool, carefully unclip the left side of the dash trim bezel and remove the bezel. (Figure A)
3. Remove (3) 7mm hex-head screws securing the factory radio, disconnect the wiring, and then remove the radio.
4. Locate Bracket Set #9. (Figure B)  
**Note:** No cutting is required.

Continue to Kit Assembly

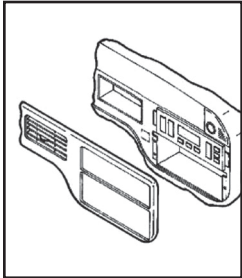

(Figure A)

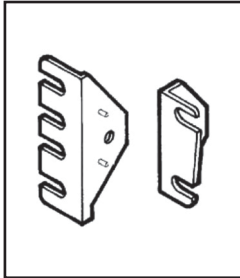

(Figure B)

### Pontiac Fiero 1984-1988

1. Remove (4) Torx-head screws from the dash trim bezel. (Figure A)
2. Using the panel removal tool, gently unclip and remove the dash trim bezel.
3. Remove (4) hex-head screws securing the factory radio, disconnect the wiring, and then remove the radio.
4. Detach the hardware securing the factory mounting brackets to the factory radio. (Figure B)  
**Note:** Retain the old brackets for mounting the new radio.

Continue to Kit Assembly

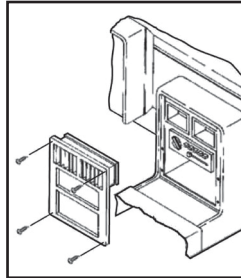

(Figure A)

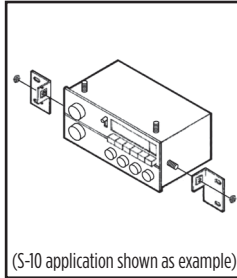

(Figure B)

### Pontiac Firebird 1993-2002

1. Using the panel removal tool, carefully unclip and remove the radio trim bezel. (Figure A)
2. Remove (4) 7mm hex-head screws securing the factory radio, disconnect the wiring, and then remove the radio.
3. Locate Bracket Set #9. (Figure B)  
**Note:** No cutting is required.

Continue to Kit Assembly

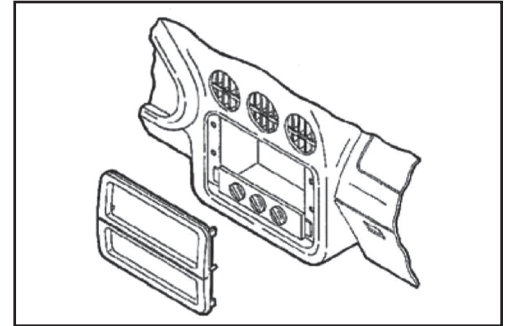

(Figure A)

## DASH DISASSEMBLY

### Pontiac Grand Am 1985-1991

1. Carefully unsnap the front edge of the console panel around the gear shifter.
2. Using the panel removal tool, unclip and remove the radio trim bezel. (Figure A)
3. Remove the Phillips screws holding the factory radio, disconnect the wiring, and then remove the radio.
4. Detach the original brackets that mount the factory radio to dash. (Figure B)

**Note:** Retain the old brackets for mounting the new radio.

*Continue to Kit Assembly*

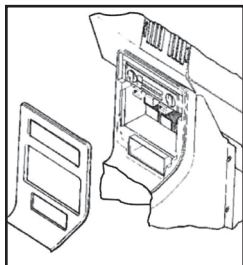

(Figure A)

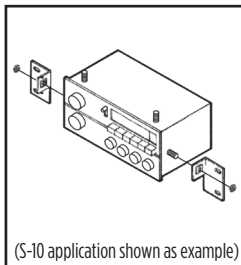

(Figure B)

### Pontiac Grand Am 1992-1995

1. Remove (6) 7mm hex-head screws from the driver's side knee bolster panel and lower the panel.
2. Remove (4) Phillips screws from the glove box/cupholder assembly.
3. Extract (1) 7mm hex-head screw from the left corner of the radio trim bezel. (Figure A)
4. Remove (2) 10mm bolts from the top of the factory radio, disconnect the wiring, and then remove the radio. (Figure A)
5. Detach the original brackets that mount the factory radio to dash. (Figure B)

**Note:** Retain the old brackets for mounting the new radio.

*Continue to Kit Assembly*

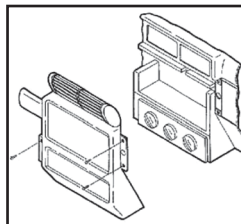

(Figure A)

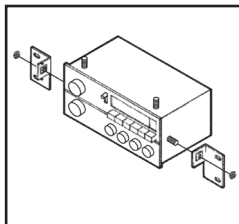

(Figure B)

### Pontiac Grand Am 1996-1998

1. Remove (2) Phillips screws from the pocket.
2. Extract (2) Phillips screws from above the instrument cluster. (Figure A)
3. Using the panel removal tool, carefully unclip and remove the dash trim bezel.
4. Remove (3) 7mm hex-head screws securing the factory radio, disconnect the wiring, and then remove the radio.
5. Locate Bracket Set #9. (Figure B)

**Note:** No cutting is required.

*Continue to Kit Assembly*

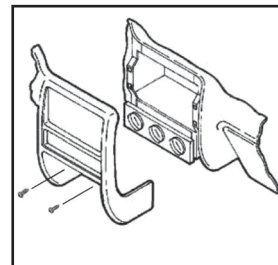

(Figure A)

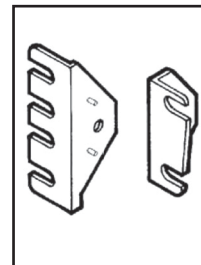

(Figure B)

## DASH DISASSEMBLY

### Pontiac Grand Am 1999-2000

1. Using the panel removal tool, carefully unclip and remove the radio trim bezel. (Figure A)
2. Remove (3) 9/32" screws securing the factory radio, disconnect the wiring, and then remove the radio.
3. Locate Bracket Set #9. (Figure B)  
**Note:** No cutting is required.

Continue to Kit Assembly

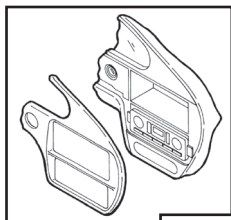

(Figure A)

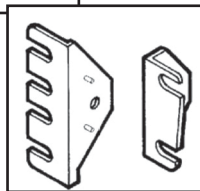

(Figure B)

### Pontiac Grand Prix 1990-1993

1. Remove (1) 9/32" hex-head screw from the computer diagnostic plug, twist to access and remove (1) 9/32" screw from the trim panel.
2. Extract (3) 9/32" screws from the bottom edge of the dash trim panel and remove the panel.
3. Open the glove box and then remove the (4) 9/32" screws from the radio trim panel.
4. Using the panel removal tool, unclip and remove the radio trim panel. (Figure A)
5. Remove the (2) Phillips screws holding the factory radio, disconnect wiring, and then remove the radio.
6. Locate the Metra Bracket Set #6. Using wire cutters, cut and remove all mounting tabs on Bracket Set #6 EXCEPT the tabs marked on the back with a letter "B." (Figure B)

Continue to Kit Assembly

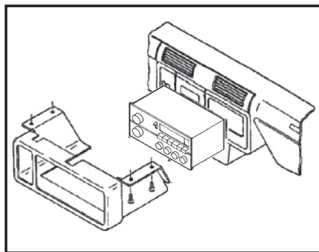

(Figure A)

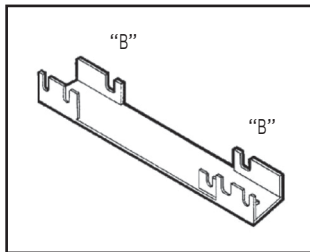

(Figure B)

### Pontiac Grand Prix 1994-1996

1. Using a small set of needle nose pliers, grasp the retaining clip on the back of the gear shifter handle, remove the clip and remove the gear shifter handle.
2. Using the panel removal tool, unsnap the clips on the center console and remove the console.
3. Remove (2) 7mm hex-head screws exposed under the climate controls.
4. Using the panel removal tool, carefully unclip and remove the radio trim bezel.
5. Remove (2) 7mm hex-head screws securing the factory radio, disconnect the wiring, and then remove the radio.
6. Locate Bracket Set #9. (Figure B)  
**Note:** No cutting is required.

Continue to Kit Assembly

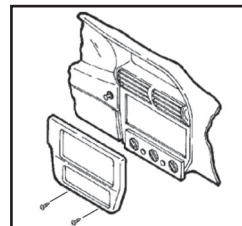

(Figure A)

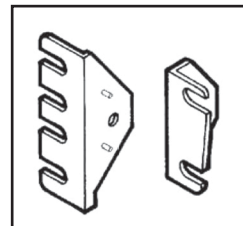

(Figure B)

# DASH DISASSEMBLY

## Pontiac Grand Prix 1997-2003

1. Using the panel removal tool, carefully unclip and remove the entire dash trim bezel, including the A/C vents. (Figure A)
2. Remove the screws securing the factory radio, disconnect the wiring, and then remove the radio.
3. Locate Bracket Set #9. (Figure B)  
**Note:** No cutting is required.

Continue to Kit Assembly

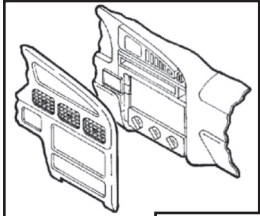

(Figure A)

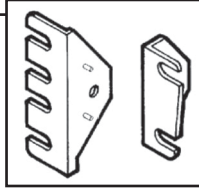

(Figure B)

## Pontiac Grand Prix 1985-1987, Bonneville 1985-1986

1. Remove (3) Phillips screws from the top edge of the radio trim panel. (Figure A)
2. Remove (4) Phillips screws from the metal steering column trim and remove the trim.
3. Extract (4) Phillips screws exposed at the bottom edge of the radio trim panel.
4. Remove the cigarette lighter, retainer ring, and finally, the radio trim panel itself.
5. Remove the Phillips screws securing the factory radio, disconnect the wiring, and then remove the radio.
6. Detach the original brackets that mount the factory radio to dash. (Figure B)  
**Note:** Retain the old brackets for mounting the new radio.

Continue to Kit Assembly

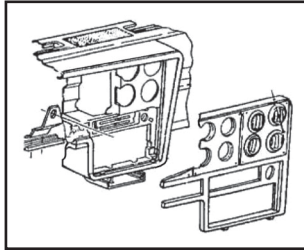

(Figure A)

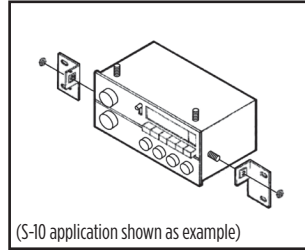

(Figure B)

(S-10 application shown as example)

## Pontiac Sunfire 1995-1999

1. Open the glove box and remove (2) Phillips screws exposed on the right edge of the radio trim bezel. (Figure A)
2. Using the panel removal tool, gently unclip and remove the radio trim bezel.
3. Remove (2) 7mm hex-head screws securing the factory radio, disconnect the wiring, and then remove the radio.
4. Locate Bracket Set #9. (Figure B)  
**Note:** No cutting is required.

Continue to Kit Assembly

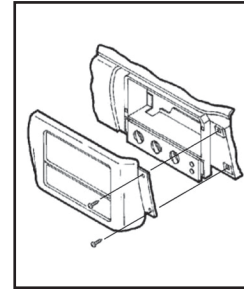

(Figure A)

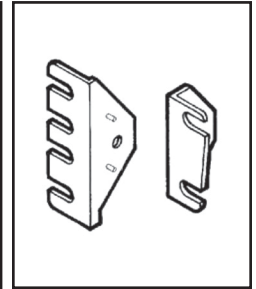

(Figure B)

## DASH DISASSEMBLY

### Saturn (all models) 1991-1994

1. Using the panel removal tool, unclip and unplug the the power window control panel, including the ashtray and cigarette lighter.
2. Remove the driver's side foot wheel center console kick panels.
3. Using the panel removal tool, carefully pulling out from the top where it meets the dash, unclip and remove the radio trim panel. (Figure A)
4. Remove (2) 9/32" Phillips screws holding the factory radio, disconnect the wiring, and then remove the radio.
5. Locate the Metra Bracket Set #6. Using wire cutters, cut and remove all mounting tabs on Bracket Set #6 EXCEPT the tabs marked on the back with a letter "A". (Figure B)

Continue to Kit Assembly

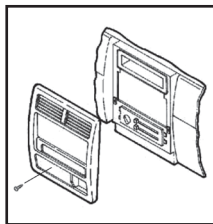

(Figure A)

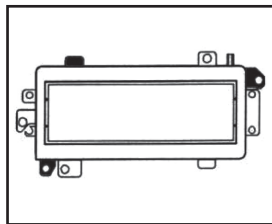

(Figure B)

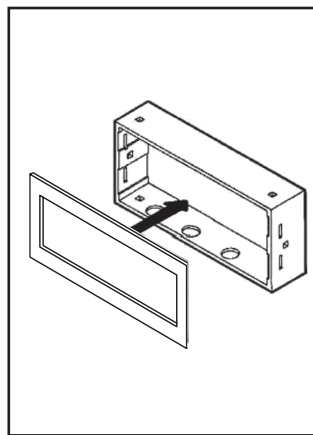

(Figure A)

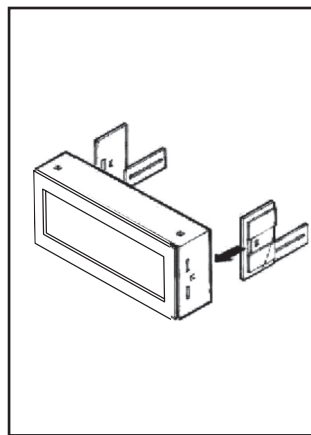

(Figure B)

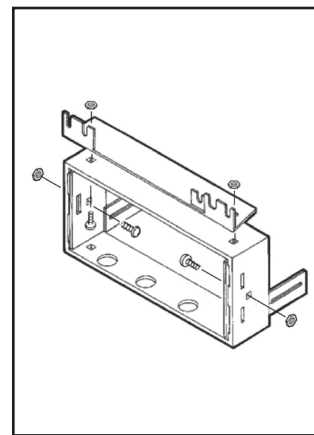

(Figure C)

## KIT ASSEMBLY

### All Vehicles

1. Choose a faceplate (according to the desired installation depth) and snap it onto the front of the radio housing. (Figure A)  
**Note:** If an equalizer will be included in the installation, the equalizer faceplate must be used.
2. Slide the equalizer brackets into the slots along the inner walls of the radio housing. (Figure B)
3. Top and/or bottom mounting brackets: Secure the mounting bracket(s) to the housing with carriage bolts and keps nuts or studs and nuts. (Figure C)

## KIT ASSEMBLY (continued)

### All Vehicles

#### Side mounting brackets:

Secure the mounting brackets to the radio housing (through the center holes) with (2) carriage bolts and (2) keps nuts or studs and nuts. (Figure D)

**Note:** If your vehicle requires bracket set #9 or #10, you must insert the (2) carriage bolts from the outside of the housing instead.

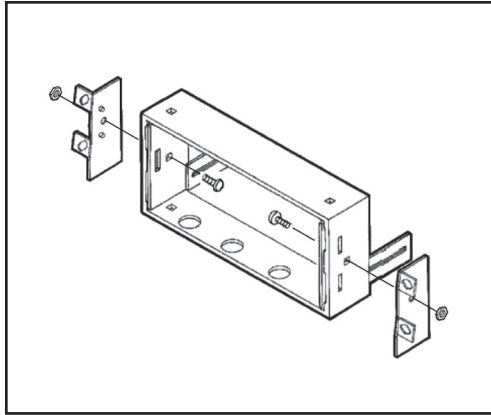

(Figure D)

4. (1) Slide the DIN cage into the radio housing and secure by bending the metal locking tabs down.  
(2) Slide the aftermarket radio into the cage until secure. (Figure E)

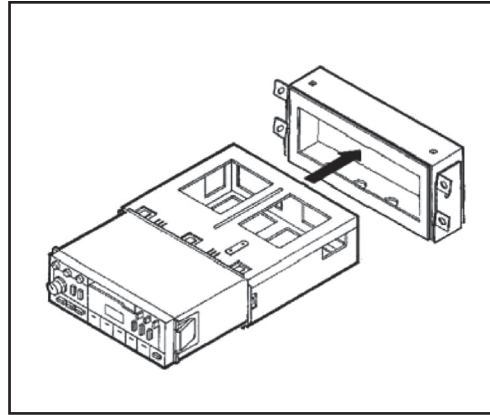

(Figure E)

5. Locate the factory wiring harness in the dash. Metra recommends using the proper mating adapter from Metra or AXCESS. Re-connect the negative battery terminal and test the radio for proper operation.
6. Reassemble dash in reverse order of disassembly using screws previously removed. (Figure F)

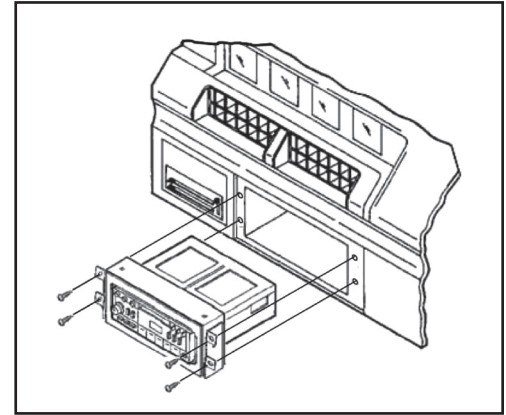

(Figure F)



# GM MULTI-KIT

INSTALLATION INSTRUCTIONS

Having difficulties? We're here to help.



Contact our Tech Support line at:

**386-257-1187**



Or via email at:

[techsupport@metra-autosound.com](mailto:techsupport@metra-autosound.com)

### Tech Support Hours (Eastern Standard Time)

Monday - Friday: 9:00 AM - 7:00 PM

Saturday: 10:00 AM - 7:00 PM

Sunday: 10:00 AM - 4:00 PM



### **KNOWLEDGE IS POWER**

Enhance your installation and fabrication skills by enrolling in the most recognized and respected mobile electronics school in our industry. Log onto [www.installerinstitute.edu](http://www.installerinstitute.edu) or call 386-672-5771 for more information and take steps toward a better tomorrow.



**Metra recommends MECP  
certified technicians**



## GM Multi-kit 1982-2005

### CARACTERÍSTICAS DEL KIT

- Provisión de radio DIN

### COMPONENTES DEL KIT

- A) Carcasa del radio • B) Placa frontal plana • C) Placa frontal de 1/2" • D) Placa frontal de 1" • E) Placa frontal del ecualizador • F) Soportes del ecualizador • G) Juego de soportes #1 • H) Juego de soportes #2 • I) Juego de soportes #3 • J) Juego de soportes #4 • K) Juego de soportes #5 • L) Juego de soportes #6 • M) Juego de soportes #7 • N) Juego de soportes #8 • O) Juego de soportes #9 • P) Juego de soportes #10 • Q) Soporte # (L) S-10 • R) (4) pernos cabeza de hongo/montantes • S) (4) tuercas

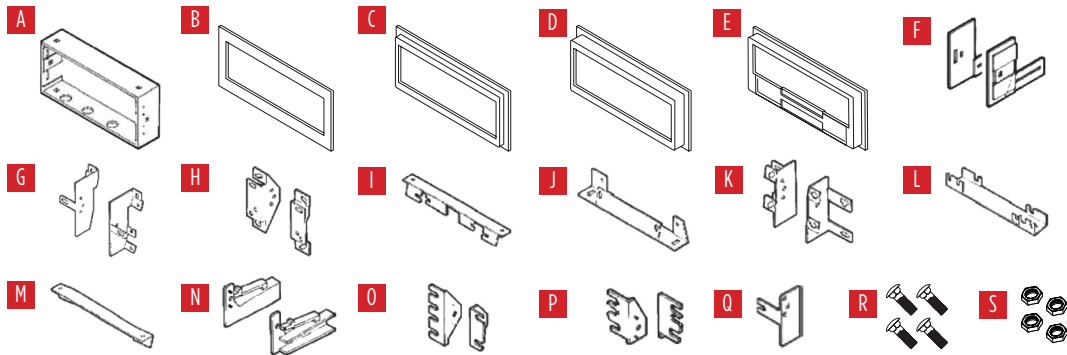

### APLICACIONES

Ver interior de la portada

### INDICE

Ver interior de la portada

### HERRAMIENTAS REQUERIDAS

- Herramienta de extracción de paneles o destornillador de cabeza plana
- Destornillador de cabeza Torx
- Llave de tubo
- Pinzas de punta de aguja

### CABLEADO Y CONEXIONES DE ANTENA

(se venden por separado)

**ATENCIÓN:** Con la llave fuera del encendido, desconecte el terminal negativo de la batería antes de instalar este producto. Asegúrese de que todas las conexiones de instalación estén seguras antes de realizar un ciclo de encendido para probar este producto.

**NOTA:** Consulte también las instrucciones incluidas con la radio de mercado secundario.

## APLICACIONES

### Buick

Century\* .....1982-1996  
 Electra\* .....1984-1990  
 Estate Wagon\* .....1984-1994  
 LeSabre\* .....1984-1994  
 Park Avenue\* .....1988-1994  
 Reatta\* .....1990-1991  
 Regal\* .....1984-1987  
 Riviera\* .....1983-1989  
 Riviera\* .....1990-1995  
 Roadmaster .....1991-1994  
 Skyhawk\* .....1982-1989  
 Skylark\* .....1983-1995

### Cadillac

Cimarron .....1982-1988  
 DeVille\* .....1985-1995  
 Eldorado\* .....1984-1991  
 Escalade .....1999-2002  
 Fleetwood\* .....1985-1992  
 Seville\* .....1984-1991

### Chevrolet

Astro .....1985-2005  
 Avalanche .....2002  
 Beretta .....1991-1996  
 Blazer (tamaño completo)\* ... 1989-1991  
 C/K Pickup .....1995-2000

### Chevrolet (continuado)

Camaro .....1982-1992  
 Camaro .....1997-2002  
 Caprice .....1991-1996  
 Cavalier .....1982-1999  
 Celebrity\* .....1982-1990  
 Citation II\* .....1985  
 Corsica .....1991-1996  
 Corvette\* .....1984-1989  
 Corvette .....1997-2004  
 El Camino .....1986-1987  
 Express .....1996-2000  
 G-Series Van .....1988-1996  
 Impala .....1994-1996  
 Lumina .....1990-2001  
 Lumina APV .....1990-1996  
 Malibu .....1997-2000  
 Monte Carlo .....1986-1988  
 Monte Carlo .....1995-1999  
 Nova .....1985-1988  
 S-10 Blazer .....1982-1994  
 S-10 Blazer .....1998-2002  
 S-10 Pickup .....1982-1993  
 S-10 Pickup .....1998-2002  
 Silverado .....1999-2002  
 Suburban\* .....1989-1991  
 Suburban .....1995-2002

### Chevrolet (continuado)

Tahoe .....1995-2002  
 Venture .....1997-1999

### GMC

C/K Pickup .....1995-2000  
 G-Series Van .....1988-1995  
 Jimmy (tamaño completo)\* ... 1989-1991  
 S-15 Jimmy .....1998-2001  
 S-15 Jimmy .....1982-1994  
 S-15 Pickup .....1982-1990  
 Safari .....1985-2005  
 Savana .....1996-2000  
 Sierra .....1999-2002  
 Sonoma .....1991-1993  
 Sonoma .....1998-2001  
 Suburban\* .....1989-1991  
 Suburban .....1995-1999  
 Yukon .....1995-2002

### Isuzu

Hombre .....1998-2001

### Oldsmobile

Achieva\* .....1992-1995  
 Bravada .....1991-1994  
 Cutlass Calais\* .....1984-1991

### Oldsmobile (continuado)

Cutlass Ciera\* .....1982-1996  
 Cutlass Supreme\* .....1984-1988  
 Delta 88\* .....1986-1988  
 Firenza\* .....1982-1988  
 Ninety-Eight\* .....1984-1990  
 Omega .....1983-1984  
 Silhouette .....1990-1999  
 Toronado .....1982-1985

### Pontiac

6000 .....1982-1991  
 Bonneville\* .....1982-1999  
 Fiero\* .....1984-1988  
 Firebird .....1982-2002  
 Grand Am\* .....1985-1995  
 Grand Am .....1996-2000  
 Grand Prix\* .....1985-1987  
 Grand Prix .....1990-2003  
 Montana .....1999  
 Sunbird .....1982-1988  
 Sunfire .....1995-1999  
 TransSport .....1990-1998

### Saturn

(todos los modelos) ... 1991-1994

\* Nota: Los soportes de montaje de fábrica deben retenerse y usarse con este vehículo.

# INDICE

## Desmontaje Tablero

- Buick Century 1982-1996 .....	5	- Chevrolet Blazer (full size)/Suburban/GMC Jimmy (tamaño completo)* /Suburban 1989-1991 .....	13
- Buick Electra 1984-1990, Buick Estate Wagon/LeSabre/Park Avenue 1984-1994 .....	5	- Chevrolet S-10 Blazer/S-10 Pickup 1998-2002, GMC S-15 Jimmy/Sonoma 1998-2001, Isuzu Hombre 1998-2001 .....	13
- Buick Reatta 1990-1991 .....	5	- Chevrolet Camaro/Pontiac Firebird 1982-1984 .....	14
- Buick Regal 1984-1987 .....	6	- Chevrolet Camaro/Pontiac Firebird 1985-1992 .....	14
- Buick Riviera 1983-1985 .....	6	- Chevrolet Camaro 1997-2002 .....	14
- Buick Riviera 1990-1995 .....	6	- Chevrolet Caprice/Impala 1994-1996 .....	15
- Buick Roadmaster 1991-1994/Chevrolet Caprice 1991-1993 .....	7	- Chevrolet Cavalier 1982-1990/Cadillac Cimarron 1982-1988' Pontiac Sunbird 1982-1988 .....	15
- Buick Syhawk 1982-1989/Oldsobile Firenza 1982-1988 .....	7	- Chevrolet Cavalier 1991-1994 .....	16
- Buick Skylark 1983-1986 .....	8	- Chevrolet Cavalier 1995-1999 .....	16
- Buick Skylark 1987-1989 .....	8	- Chevrolet Celebrity 1982-1983 .....	17
- Buick Skylark 1990-1995 .....	9	- Chevrolet Celebrity 1984-1990 .....	17
- Cadillac Deville 1985-1995/Fleetwood 1985-1992 .....	9	- Chevrolet Citation II 1985 .....	18
- Cadillac Eldorado/Seville 1983-1991 .....	10	- Chevrolet Corvette 1984-1989 .....	18
- Cadillac Escalade, Escalade EXT/Chevrolet Avalanche, C-K Pickup, Silverado, Suburban, Tahoe/GMC C-K Pickup, Sierra, Suburban, Yukon 1995-2002 .....	10-11	- Chevrolet Corvette 1997-2004 .....	18
- Chevrolet Astro/GMC Safari 1985-1989 .....	11	- Chevrolet El Camino 1986-1987, Monte Carlo 1986-1988 .....	19
- Chevrolet Astro/GMC Safari 1990-1995 .....	12	- Chevrolet Express/GMC Savana 1996-2000 .....	19
- Chevrolet Astro/GMC Safari 1996-2005 .....	12		
- Chevrolet Beretta/Corsica 1991-1996 .....	13		

## Desmontaje Tablero (continuado)

- Chevrolet Lumina 1990-1994 .....	19
- Chevrolet Lumina 1995-2001/Monte Carlo 1995-1999 .....	22
- Chevrolet Lumina APV/Oldsmobile Silhouette/Pontiac TransSport 1990-1992 .....	20
- Chevrolet Lumina APV/Oldsmobile Silhouette/Pontiac TransSport 1996 .....	20
- Chevrolet Malibu 1997-2000 .....	20
- Chevrolet Nova 1985-1988 .....	21
- Chevrolet S-10 Pickup/S-10 Blazer/GMC S-15 Pickup/S-15 Jimmy 1982-1985 .....	21
- Chevrolet S-10 Pickup 1986-1993/S-10 Blazer 1986-1994, GMC S-15 Pickup 1986-1990, S-15 Jimmy 1986-1994/Sonoma 1991-1993, Oldsmobile Bravada 1991-1994 .....	21
- Chevrolet/GMC G-Series Van 1988-1996 .....	22
- Chevrolet Venture/Oldsmobile Silhouette 1997-1999, Pontiac Montana 1999/Transport 1997-1998 .....	22
- Oldsmobile Ninety-Eight 1984-1990/Delta 88 1986-1988 .....	23
- Oldsmobile Achieva 1992-1995 .....	23
- Oldsmobile Cutlass Calais 1985-1991 .....	23
- Oldsmobile Cutlass Ciera 1984-1996 .....	24
- Oldsmobile Cutlass Supreme 1984-1994 .....	24
- Oldsmobile Omega 1983-1984 .....	24
- Oldsmobile Toronado 1983-1987 .....	25
- Pontiac 6000 1982-1991 .....	25
- Pontiac Bonneville 1985-1993 .....	25
- Pontiac Bonneville 1994-1999 .....	26
- Pontiac Fiero 1984-1988 .....	26
- Pontiac Firebird 1993-2002 .....	26
- Pontiac Grand Am 1985-1991 .....	27
- Pontiac Grand Am 1992-1995 .....	27
- Pontiac Grand Am 1996-1998 .....	27
- Pontiac Grand Am 1999-2000 .....	28
- Pontiac Grand Prix 1985-1987/Bonneville 1982-1986 .....	27
- Pontiac Grand Prix 1990-1993 .....	28
- Pontiac Grand Prix 1994-1996 .....	28
- Pontiac Grand Prix 1997-2003 .....	29
- Pontiac Sunfire 1995-1999 .....	29
- Saturn (todos los modelos) 1991-1994 .....	30
<b>Ensamble del Kit</b> .....	30-31

# DESMONTAJE TABLERO

## Buick Century 1982-1996

1. Extraiga los (4) tornillos Phillips del borde interior superior del bisel de la moldura del tablero. (Figura A)
2. Quite los (5) tornillos Phillips de ambos lados de la columna de dirección.
3. Extraiga los (3) tornillos Phillips que sujetan la carcasa del interruptor basculante y levante la carcasa.
4. Utilizando la herramienta de extracción del panel, desenganche y retire con cuidado el panel de la moldura del radio.
5. Retire los tornillos que sujetan la radio de fábrica al tablero, desconecte el cableado y luego retire la radio.
6. Separe el hardware que asegura los soportes de montaje de fábrica al radio de fábrica. (Figura B)

**Nota:** Conserve los soportes antiguos para montar la nueva radio.

Continúe con Ensamble del Kit

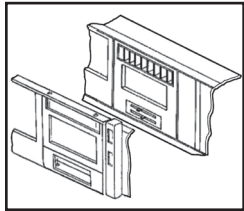

(Figura A)

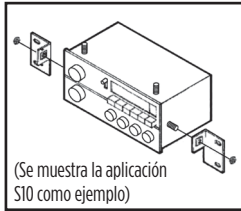

(Figura B)

## Buick Electra 1984-1990, Buick Estate Wagon/LeSabre 1984-1994, Buick Park Avenue 1988-1994

1. Con la herramienta de extracción de paneles, suelte con cuidado el anillo de la moldura del control de clima y luego retire los (4) tornillos de cabeza Torx expuestos debajo. (Figura A)
2. Tire hacia atrás del collarín de dirección de goma y, a continuación, suelte con cuidado el bisel de la moldura del tablero del lado izquierdo.
3. Tire del bisel de la moldura hacia el lado del conductor y libere las dos lengüetas de las ranuras del lado derecho del panel de la moldura.
4. Retire los tornillos Phillips que sujetan la radio de fábrica del tablero, desconecte el cableado y luego retire la radio.
5. Separe los soportes originales que montan la radio de fábrica en el tablero. (Figura B)

**Nota:** Conserve los soportes antiguos para montar la nueva radio.

Continúe con Ensamble del Kit

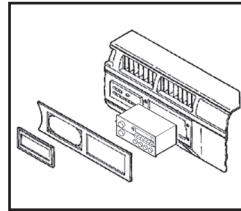

(Figura A)

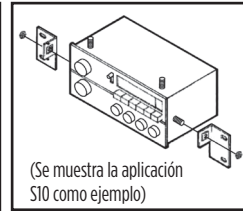

(Figura B)

## Buick Reatta 1990-1991

1. Quite los (2) tornillos de cabeza Torx ubicados arriba del panel de instrumentos. (Figura A)
2. Tire hacia arriba de cada ventilación del A/C y retire (1) tornillo de cabeza Torx que se encuentra en cada ventilación. (Figura A)
3. Usando una herramienta de extracción de paneles, desenganche con cuidado y retire el bisel de la moldura del tablero.
4. Retire los (4) tornillos Phillips que sujetan el radio de fábrica en el tablero, desconecte el cableado y luego retire el radio.
5. Separe el hardware que asegura los soportes de montaje de fábrica al radio de fábrica. (Figura B)

**Nota:** Conserve los soportes antiguos para montar la nueva radio.

Continúe con Ensamble del Kit

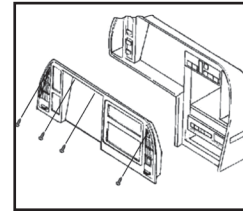

(Figura A)

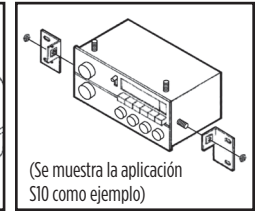

(Figura B)

## DESMONTAJE TABLERO

### Buick Regal 1984-1987

1. Retire ambas perillas de la radio original de fábrica y retire el encendedor. (Figura A)
2. Con una herramienta de extracción de paneles, suelte suavemente los (5) clips alrededor de los bordes del anillo de plástico que rodea la radio de fábrica, sepárelos del tablero y déjelos a un lado.  
**Nota:** No es necesario desenchufar los conectores.
3. Retire los (4) tornillos Phillips que sujetan el radio de fábrica en el tablero, desconecte el cableado y luego retire el radio.
4. Separe los soportes originales que montan la radio de fábrica en el tablero. (Figura B)

**Nota:** Conserve los soportes antiguos para montar la nueva radio.

*Continúe con Ensamble del Kit*

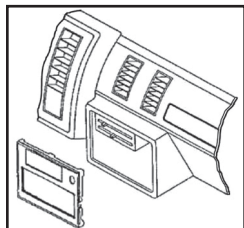

(Figura A)

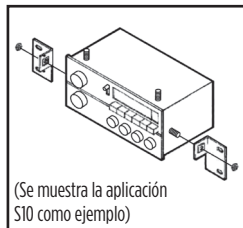

(Figura B)

### Buick Riviera 1983-1985

1. Saque la perilla del descongelador trasero.
2. Utilizando la herramienta de extracción del panel, desenganche y retire con cuidado el bisel de la moldura del tablero. (Figura A)
3. Retire los (4) pernos de 7 mm que sujetan el radio de fábrica, desconecte el cableado y luego retire el radio.
4. Separe el hardware que asegura los soportes de montaje de fábrica al radio de fábrica. (Figura B)

**Nota:** Conserve los soportes antiguos para montar la nueva radio.

*Continúe con Ensamble del Kit*

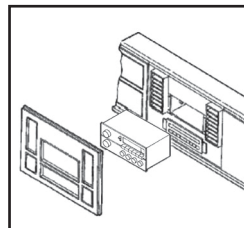

(Figura A)

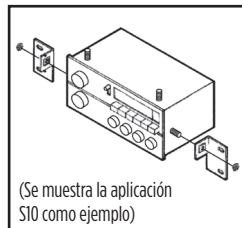

(Figura B)

### Buick Riviera 1990-1995

1. Quite los (2) tornillos de cabeza Torx ubicados arriba del panel de instrumentos. (Figura A)
2. Tire hacia arriba de cada ventilación del A/C y retire (1) tornillo de cabeza Torx que se encuentra en cada ventilación. (Figura A)
3. Usando una herramienta de extracción de paneles, desenganche con cuidado y retire el bisel de la moldura del tablero.
4. Retire los (4) tornillos Phillips que sujetan el radio de fábrica en el tablero, desconecte el cableado y luego retire el radio.
5. Separe el hardware que asegura los soportes de montaje de fábrica al radio de fábrica. (Figura B)

**Nota:** Conserve los soportes antiguos para montar la nueva radio.

*Continúe con Ensamble del Kit*

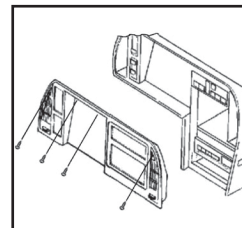

(Figura A)

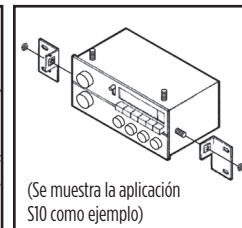

(Figura B)

## DESMONTAJE TABLERO

### Buick Roadmaster 1991-1994 Chevrolet Caprice 1991-1993

1. Quite los (2) tornillos Phillips del panel de servicio del lado del conductor, suelte y retire el panel.
2. Con un destornillador de punta plana, levante con cuidado la moldura de plástico ubicada sobre la guantera y extraiga (1) tornillo Phillips expuesto.
3. Quite los (3) tornillos Phillips del borde superior del anillo de moldura de plástico que rodea el radio de fábrica. Extraiga (1) tornillo de la esquina inferior izquierda de la guantera y (1) del liberador del freno de mano. (Figura A)
4. Con la herramienta de extracción del panel, desenganche y retire con cuidado el bisel de plástico que se encuentra alrededor del radio de fábrica.
5. Retire los (4) tornillos Phillips que sujetan el radio de fábrica en el tablero, desconecte el cableado y luego retire el radio.
6. Localice el juego de soportes Metra #4. Luego, con un cortador de alambre, corte y quite todas las lengüetas de montaje en el juego de soportes #4, EXCEPTO las lengüetas marcadas en la parte posterior con una letra "B". (Figura B)

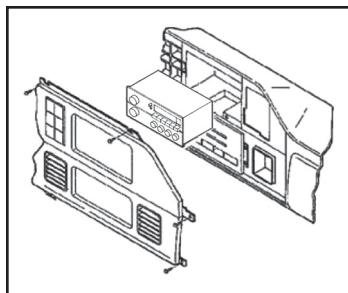

(Figura A)

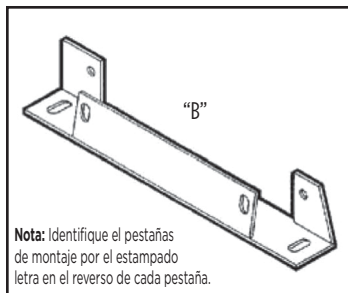

**Nota:** Identifique el pestañas de montaje por el estampado letra en el reverso de cada pestaña.

(Figura B)

Continúe con *Ensamble del Kit*

### Buick Syhawk 1982-1989 Oldsmobile Firenza 1982-1988

1. Quite los (2) tornillos Phillips del panel de servicio del lado del conductor, suelte y retire el panel.
2. Con un destornillador de punta plana, levante con cuidado la moldura de plástico ubicada sobre la guantera y extraiga (1) tornillo Phillips expuesto.
3. Quite los (3) tornillos Phillips del borde superior del anillo de moldura de plástico que rodea el radio de fábrica. Extraiga (1) tornillo de la esquina inferior izquierda de la guantera y (1) del liberador del freno de mano. (Figura A)
4. Con la herramienta de extracción del panel, desenganche y retire con cuidado el bisel de plástico que se encuentra alrededor del radio de fábrica.
5. Retire los (4) tornillos Phillips que sujetan el radio de fábrica en el tablero, desconecte el cableado y luego retire el radio.
6. Localice el juego de soportes Metra #4. Luego, con un cortador de alambre, corte y quite todas las lengüetas de montaje en el juego de soportes #4, EXCEPTO las lengüetas marcadas en la parte posterior con una letra "B". (Figura B)

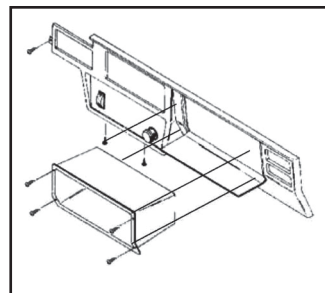

(Figura A)

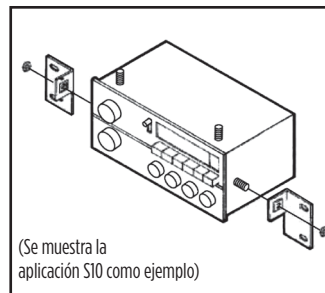

(Se muestra la aplicación S10 como ejemplo)

(Figura B)

Continúe con *Ensamble del Kit*

## DESMONTAJE TABLERO

### Buick Skylark 1983-1986

1. Retire los (4) tornillos Phillips del borde superior del panel de instrumentos.
2. Extraiga (1) tornillo Phillips de la esquina inferior izquierda del panel de instrumentos. (Figura A)
3. Retire los (2) tornillos Phillips de la moldura de plástico de la columna de dirección y luego retire la moldura. (Figura A)
4. Con la herramienta de extracción del panel, tire con cuidado hacia arriba y hacia afuera del anillo de moldura de plástico que rodea el radio de fábrica, retírelo y déjelo a un lado.  
**Nota:** No es necesario desenchufar los conectores.
5. Retire los tornillos que aseguran la radio de fábrica, desconecte el cableado y luego retire la radio.
6. Separe los soportes originales que montan la radio de fábrica en el tablero. (Figura B)  
**Nota:** Conserve los soportes antiguos para montar la nueva radio.

Continúe con Ensamble del Kit

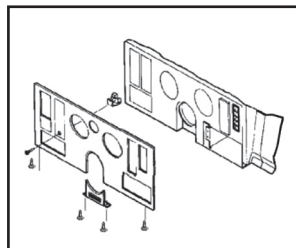

(Figura A)

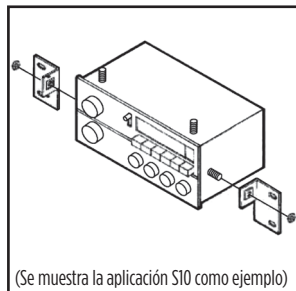

(Se muestra la aplicación S10 como ejemplo)

(Figura B)

### Buick Skylark 1987-1989

1. Desenganche con cuidado el anillo de ajuste de la palanca de cambios de la base de la consola.
2. Retire los (2) tornillos Phillips que sujetan la parte inferior del panel de la moldura del radio y luego retire el panel y déjelo a un lado. (Figura A)  
**Nota:** No es necesario desenchufar los conectores.
3. Retire los tornillos que aseguran la radio de fábrica, desconecte el cableado y luego retire la radio.
4. Separe los soportes originales que montan la radio de fábrica en el tablero. (Figura B)  
**Nota:** Conserve los soportes antiguos para montar la nueva radio.

Continúe con Ensamble del Kit

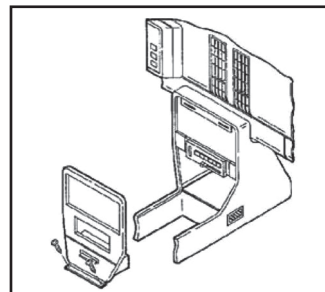

(Figura A)

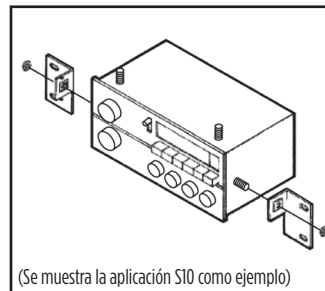

(Se muestra la aplicación S10 como ejemplo)

(Figura B)



## DESMONTAJE TABLERO

### Buick Skylark 1990-1995

1. Saque el cenicero y quite los (2) tornillos Phillips expuestos en la cavidad del cenicero.
2. Quite los (2) tornillos Phillips que sujetan la parte delantera del cenicero y la sección inferior del bisel de la moldura del radio. (Figura A)
3. Con una herramienta de extracción de paneles, haga palanca con cuidado y extraiga el bisel de la moldura.
4. Desatornille (2) pernos de la parte inferior de la radio de fábrica, desconecte el cableado y luego retire la radio.
5. Separe el hardware que asegura los soportes de montaje de fábrica al radio de fábrica. (Figura B)  
**Nota:** Conserve los soportes antiguos para montar la nueva radio.

Continúe con Ensamble del Kit

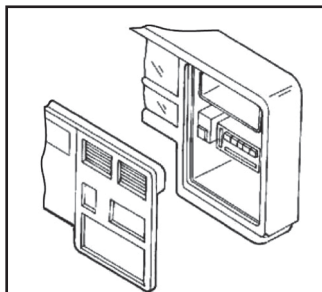

(Figura A)

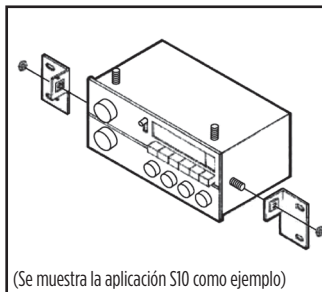

(Se muestra la aplicación S10 como ejemplo)

(Figura B)

### Cadillac Deville 1985-1995, Fleetwood 1985-1992

1. Quite los (2) tornillos Phillips de la parte superior del bisel de la moldura de plástico alrededor del radio de fábrica. (Figura A)
2. Levante con cuidado el borde superior del bisel de la moldura, sepárelo del tablero y suelte los clips en el camino.
3. Saque el cenicero para exponer el (1) tornillo que sujeta la parte posterior de la radio de fábrica.  
**Nota:** No empuje hacia arriba el tornillo mientras lo retira, puede romper el soporte de montaje.
4. Retire los (2) tornillos que sujetan el radio de fábrica, desconecte el cableado y luego retire el radio.
5. Separe los soportes originales que montan la radio de fábrica en el tablero. (Figura B)  
**Nota:** Conserve los soportes antiguos para montar la nueva radio.

Continúe con Ensamble del Kit

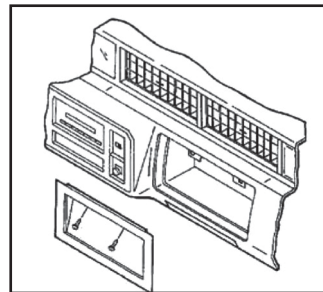

(Figura A)

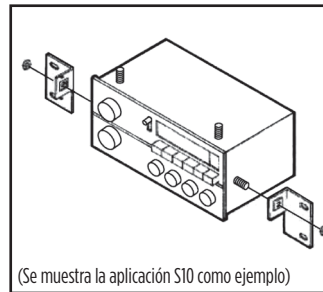

(Se muestra la aplicación S10 como ejemplo)

(Figura B)

## DESMONTAJE TABLERO

### Cadillac Eldorado 1983-1991, Seville 1984-1991

1. Con la herramienta de extracción del panel, haga palanca en el borde del panel de la moldura de la ventilación sobre el radio de fábrica para soltar los broches y quitar el panel.
2. Extraiga (2) tornillos Phillips y (1) perno de 10 mm de la cavidad sobre el radio de fábrica.
3. Quite los (3) tornillos Phillips ubicados arriba de los indicadores.
4. Levante con cuidado por debajo del borde superior del anillo de moldura de plástico alrededor del radio de fábrica, luego desenganche el borde inferior y retire el anillo de moldura.

**Nota:** Asegúrese de enganchar la moldura debajo de la consola durante el montaje.

5. Tire hacia arriba de cada ventilación del A/C y retire (1) tornillo Phillips de cada ventilación. (Figura A)
6. Desatornille los (2) pernos de 10 mm que sujetan la parte inferior de la radio de fábrica, desconecte el cableado y luego retire la radio.
7. Separe los soportes originales que montan la radio de fábrica en el tablero. (Figura B)

**Nota:** Conserve los soportes antiguos para montar la nueva radio.

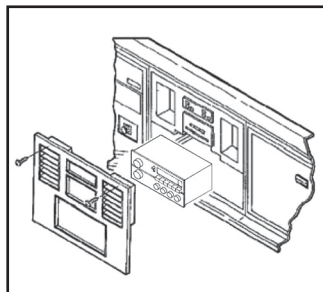

(Figura A)

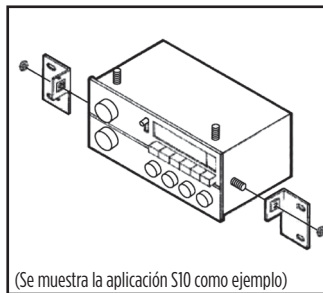

(Figura B)

### Cadillac Escalade 1999-2002/EXT 2002, Chevrolet/GMC C/K Pickup 1995-1998, Silverado 1999-2002, Suburban/Tahoe 1995-2002/Avalanche 2002, GMC Suburban 1995-1999, Sierra/Yukon 1995-2002/Yukon XL 2001-2002

1. Quite los (4) tornillos de cabeza hexagonal de 7 mm de la base del tablero de instrumentos inferior.
2. Usando la herramienta de extracción de paneles, haga palanca en el borde superior izquierdo del panel de instrumentos delantero y trabaje alrededor del perímetro, soltando los clips y retire el panel.
3. Quite los (2) tornillos de cabeza hexagonal de 7 mm de la placa de metal ubicada debajo de la columna de dirección. (Figura A)
4. Desatornille (2) pernos de cabeza hexagonal de 15 mm expuestos en el soporte de la columna de dirección y ajuste la columna de dirección a la posición más baja.
5. Tire hacia arriba del tablero de instrumentos superior para liberarlo del conjunto de indicadores, de modo que despeje el interruptor de luces intermitentes sobre la columna de dirección.

**Nota:** Tenga cuidado cuando trabaje cerca del interruptor de luces intermitentes de emergencia, ya que se rompe fácilmente y es costoso reemplazarlo.

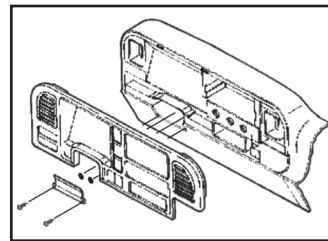

(Figura A)

Continúe con *Ensamble del Kit*

Continúa en la siguiente página

## DESMONTAJE TABLERO

Continuado: **Cadillac Escalade 1999-2002/EXT 2002, Chevrolet/GMC C/K Pickup 1995-1998, Silverado 1999-2002, Suburban/Tahoe 1995-2002/Avalanche 2002, GMC Suburban 1995-1999, Sierra/Yukon 1995-2002/Yukon XL 2001-2002**

6. Apriete el gatillo en los conectores (lámpara de carga y el interruptor de la luz) para liberar el lado izquierdo del panel de instrumentos y retire el panel.

**Nota:** El tablero de instrumentos puede descansar sobre el volante sin desenchufar el interruptor de la bolsa de aire.

7. La radio de fábrica se puede quitar de dos maneras:

- a. Con un destornillador pequeño de punta plana, empuje hacia abajo los mecanismos de bloqueo ubicados a cada lado de la radio de fábrica, sáquelo del tablero, desconecte el cableado y luego retire la radio.

- b. Quite los (2) tornillos de cabeza hexagonal de cada lado del radio de fábrica, desconecte el cableado y luego retire el radio.

8. Localice el juego de soportes #8. (Figura B)

**Nota:** No es necesario cortar.

*Continúe con Ensamble del Kit*

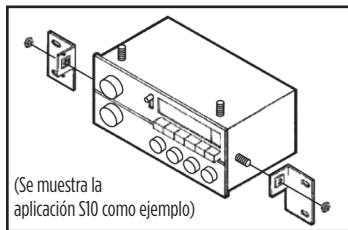

(Figura B)

### Chevrolet Astro/GMC Safari 1985-1989

1. Quite los (3) tornillos Phillips de la sección superior del bisel de la moldura de la consola de plástico alrededor del radio de fábrica. (Figura A)
2. Abra la guantera para exponer (2) pernos de 10 mm en el borde inferior del bisel de la moldura. Retire estos pernos.
3. Con la herramienta de extracción del panel, tire con cuidado del bisel de la moldura de la consola para separarlo del tablero, retire los (2) pernos de 7 mm ahora expuestos y luego retire el bisel.
4. Retire los (2) tornillos de 7 mm que sujetan el radio de fábrica, desconecte el cableado y luego retire el radio.
5. Corte y quite todas las lengüetas de montaje en el soporte #3, EXCEPTO las lengüetas "A". (Figura B)

*Continúe con Ensamble del Kit*

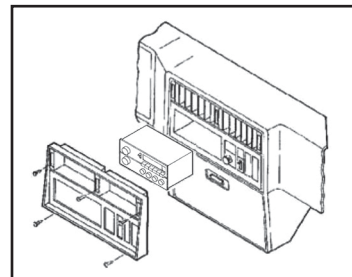

(Figura A)

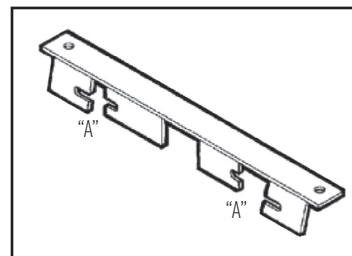

(Figura B)

## DESMONTAJE TABLERO

### Chevrolet Astro/GMC Safari 1990-1995

1. Quite los (2) tornillos Phillips de la parte inferior del bisel de la moldura de la consola alrededor del radio de fábrica. (Figura A)
2. Utilizando la herramienta de extracción del panel, levante con cuidado el borde del bisel de la moldura de la consola, suelte y retire el bisel.
3. Retire los (4) tornillos Phillips que sujetan el radio de fábrica, desconecte el cableado y luego retire el radio.
4. Localice el juego de soportes Metra #1. Luego, usando cortadores de alambre, corte y retire todas las pestañas de montaje en el juego de soportes #1, EXCEPTO las pestañas marcadas en la parte posterior con una letra "A". (Figura B)

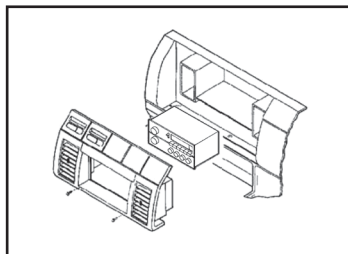

(Figura A)

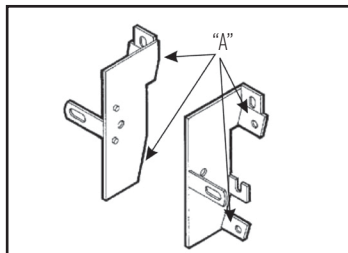

(Figura B)

Continúe con Ensamble del Kit

### Chevrolet Astro/GMC Safari 1996-2005

1. Ponga el freno, active el encendido y coloque el selector de marchas en su posición más baja.  
**Nota:** Recuerde desconectar la batería antes de continuar.
2. Utilizando la herramienta de extracción de paneles, desenganche con cuidado el perímetro del bisel de la moldura del tablero. (Figura A)
3. Desconecte el arnés de control del aire acondicionado trasero y el interruptor de los faros de la parte posterior del bisel de la moldura del tablero y retire el bisel.
4. Con un destornillador de hoja plana, presione hacia abajo los clips exteriores del radio de fábrica y retire el radio del tablero.
5. Ubique el juego de soportes #8. (Figura B)  
**Nota:** No es necesario cortar.

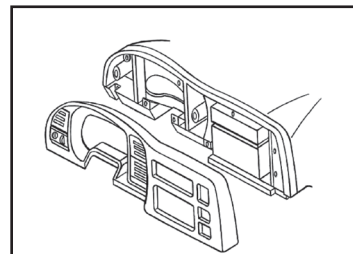

(Figura A)

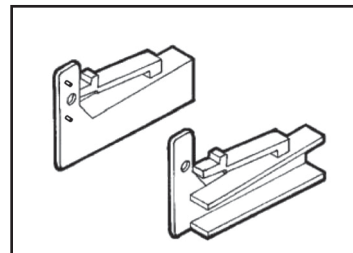

(Figura B)

Continúe con Ensamble del Kit

## DESMONTAJE TABLERO

### Chevrolet Beretta/Corsica 1991-1996

1. Con la herramienta de extracción de paneles, haga palanca con cuidado hacia afuera en el anillo de moldura de la consola de plástico alrededor de la radio de fábrica, suelte y retire el anillo de moldura. (Figura A)
2. Retire los (2) tornillos Phillips que sujetan el radio de fábrica, desconecte el cableado y luego retire el radio.
3. Ubique el soporte Metra #7. (Figura B)

**Nota:** No es necesario cortar.

*Continúe con Ensamble del Kit*

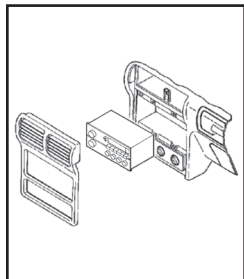

(Figura A)

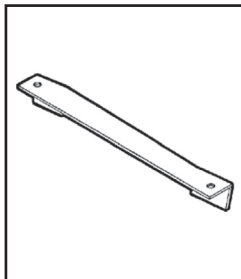

(Figura B)

### Chevrolet Blazer (tamaño completo) Suburban/GMC Jimmy (tamaño completo) Suburban 1988-1991

1. Quite los (2) tornillos Phillips del bisel de plástico de la moldura del radio; luego, utilizando la herramienta de extracción del panel, desenganche y retire el bisel de la moldura. (Figura A)
2. Retire los (2) tornillos Phillips que sujetan el radio de fábrica, desconecte el cableado y luego retire el radio.
3. Separe los soportes originales que montan la radio de fábrica en el tablero. (Figura B)

**Nota:** Conserve los soportes antiguos para montar la nueva radio.

*Continúe con Ensamble del Kit*

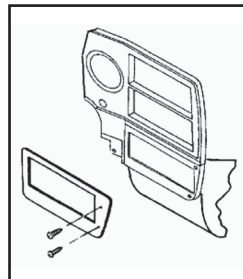

(Figura A)

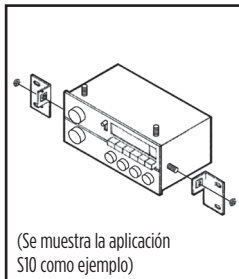

(Figura B)

### Chevrolet S-10 Blazer/S-10 Pickup GMC Sonoma 1998-2002, GMC S-15 Jimmy/ Isuzu Hombre 1998-2001

1. Quite los (2) tornillos de 9/32" que sujetan el refuerzo para las rodillas del lado del conductor al tablero. (Figura A)
2. Tire ligeramente hacia abajo del refuerzo para las rodillas para dejar expuestos los tornillos de 9/32" que aseguran la base del panel de la moldura del tablero, luego quite los tornillos. (Figura A)
3. Quite (1) tornillo Phillips sobre el grupo de instrumentos.
4. Usando la herramienta de extracción del panel, desenganche y retire el panel de la moldura del tablero, desenchufando el interruptor de emergencia.
5. Quite los (2) tornillos de 9/32" que sujetan el radio, desconecte el cableado y luego retire el radio.
6. Ubique el juego de soportes #10. (Figura B)  
No es necesario cortar.

*Continúe con Ensamble del Kit*

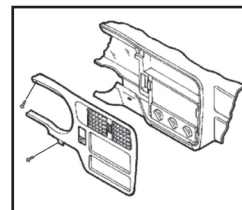

(Figura A)

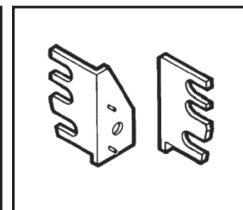

(Figura B)

## DESMONTAJE TABLERO

### Chevrolet Camaro/Pontiac Firebird 1982-1984

1. Quite los (4) tornillos de cabeza Torx del bisel de la moldura del radio.
2. Usando la herramienta de extracción del panel, desenganche y retire el bisel. (Figura A)
3. Retire los (4) tornillos Phillips que sujetan el radio de fábrica, desconecte el cableado y luego retire el radio.
4. Localice el juego de soportes Metra #2. Con un cortador de alambre, corte y quite todas las lengüetas de montaje en el juego de soportes #2, EXCEPTO las lengüetas marcadas en la parte posterior con una letra "A". (Figura B)

Continúe con Ensamble del Kit

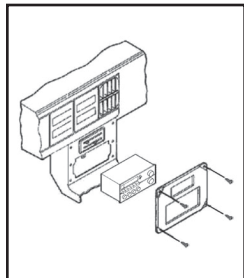

(Figura A)

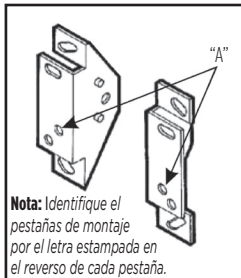

(Figura B)

**Nota:** Identifique el pestañas de montaje por el letra estampada en el reverso de cada pestaña.

### Chevrolet Camaro/Pontiac Firebird 1985-1992

1. Quite los (4) tornillos de cabeza Torx del bisel de la moldura del radio.
2. Usando la herramienta de extracción del panel, desenganche y retire el bisel. (Figura A)
3. Retire los (4) tornillos Phillips que sujetan el radio de fábrica, desconecte el cableado y luego retire el radio.
4. Localice el juego de soportes Metra #2. Con un cortador de alambre, corte y quite todas las lengüetas de montaje en el juego de soportes #2, EXCEPTO las lengüetas marcadas en la parte posterior con una letra "B". (Figura B)

Continúe con Ensamble del Kit

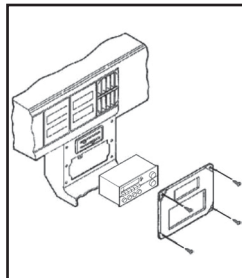

(Figura A)

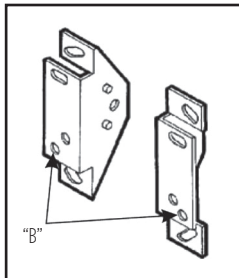

(Figura B)

### Chevrolet Camaro 1997-2002

1. Con la herramienta de extracción del panel, desenganche con cuidado y retire el bisel de la moldura del radio. (Figura A)
2. Retire los (2) tornillos de cabeza hexagonal de 7 mm que sujetan el radio de fábrica, desconecte el cableado y luego retire el radio.
3. Ubique el juego de soportes #10. (Figura B)  
**Nota:** No es necesario cortar.

Continúe con Ensamble del Kit

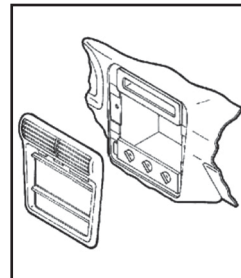

(Figura A)

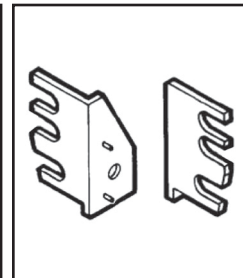

(Figura B)

## DESMONTAJE TABLERO

### Chevrolet Caprice/Impala SS 1994-1996

1. Ponga el freno de estacionamiento, encienda el encendido y coloque el selector de marchas a D1.

**Nota:** Recuerde desconectar la batería antes de continuar.

2. Quite los (5) tornillos de cabeza hexagonal de la cavidad del cenicero. (Figura A)
3. Extraiga los (4) tornillos de cabeza hexagonal de la base del bisel de la moldura del tablero. (Figura A)
4. Abra la cubierta de la caja de fusibles y retire (1) tornillo de cabeza hexagonal expuesto.

5. Quite los (2) tornillos de cabeza hexagonal sobre el grupo de instrumentos. (Figura A)

6. Saque y retire la moldura del grupo.
7. Retire (1) tornillo de cabeza hexagonal expuesto en el borde izquierdo del bisel de la moldura del tablero.
8. Con la herramienta de extracción del panel, desenganche y retire con cuidado el bisel de la moldura del tablero, incluidas las rejillas de ventilación del aire acondicionado.
9. Retire los tornillos de la radio de fábrica, desconecte el cableado y luego retire la radio.

10. Ubique el juego de soportes # 10. (Figura B)

**Nota:** No es necesario cortar.

*Continúe con Ensamble del Kit*

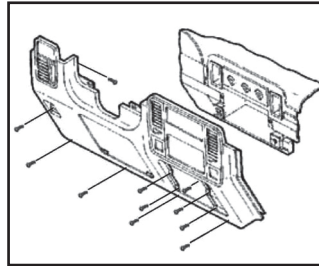

(Figura A)

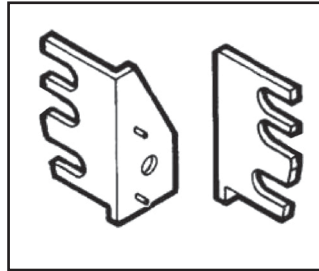

(Figura B)

### Chevrolet Cavalier 1982-1990, Cadillac Cimarron 1982-1988, Pontiac Sunbird 1982-1988

1. Quite los (6) tornillos de cabeza Torx del bisel de la moldura del radio de fábrica.
2. Utilizando la herramienta de extracción del panel, desenganche y retire con cuidado el panel de la moldura del radio. (Figura A)
3. Retire los (2) tornillos Phillips que sujetan el radio de fábrica, desconecte el cableado y luego retire el radio.
4. Localice el juego de soportes Metra #4. Con un cortador de alambre, corte y quite todas las lengüetas de montaje en el juego de soportes #4, EXCEPTO las lengüetas marcadas en la parte posterior con una letra "A". (Figura B)

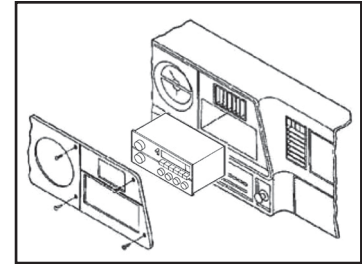

(Figura A)

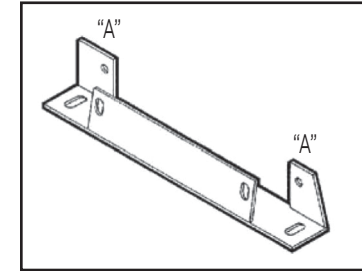

(Figura B)

*Continúe con Ensamble del Kit*

## DESMONTAJE TABLERO

### Chevrolet Cavalier 1991-1994

1. Con una herramienta de extracción de paneles, haga palanca con cuidado hacia afuera en el bisel de plástico de la moldura del radio. Retire el anillo de ajuste y déjelo a un lado. (Figura A)
2. Retire los (2) tornillos Phillips que sujetan el radio de fábrica, desconecte el cableado y luego retire el radio.
3. Localice el juego de soportes Metra #3. Con un cortador de alambre, corte y quite todas las lengüetas de montaje en el juego de soportes #3, EXCEPTO las lengüetas marcadas en la parte posterior con una letra "B". (Figura B)

Continúe con Ensamble del Kit

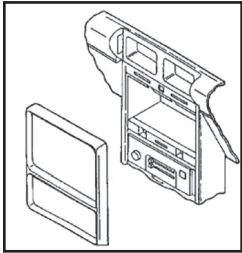

(Figura A)

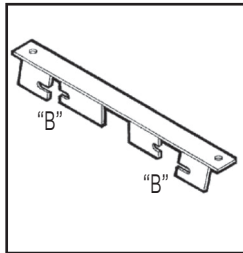

(Figura B)

### Chevrolet Cavalier 1995-1999

1. Abra la puerta del conductor, retire el panel de fusibles en el extremo del tablero y luego retire (1) tornillo Phillips expuesto.
2. Abra la puerta del pasajero, retire el panel en el extremo del tablero y luego retire (1) tornillo Phillips expuesto.
3. Extraiga los (3) tornillos de cabeza hexagonal de 7 mm de la parte superior del revestimiento de la guantera.
4. Quite los (2) tornillos de cabeza hexagonal de 7 mm de la esquina superior izquierda de la cavidad de la guantera.
5. Extraiga (1) tornillo Phillips del conducto del descongelador.
6. Retire los conductos y (1) tornillo Phillips expuesto.
7. Retire la almohadilla del tablero y los (3) tornillos Phillips expuestos en la parte superior del bisel de la moldura del radio. (Figura A)
8. Extraiga los tornillos que aseguran la radio en el tablero, desconecte el cableado y luego retire la radio.
9. Ubique el juego de soportes #10. (Figura B)  
**Nota:** No es necesario cortar.

Continúe con Ensamble del Kit

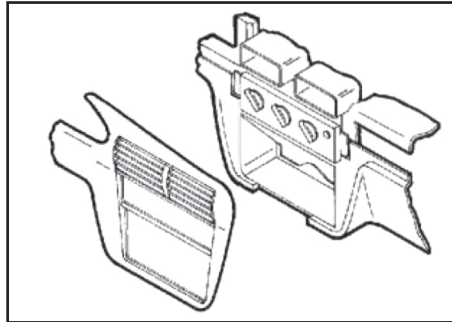

(Figura A)

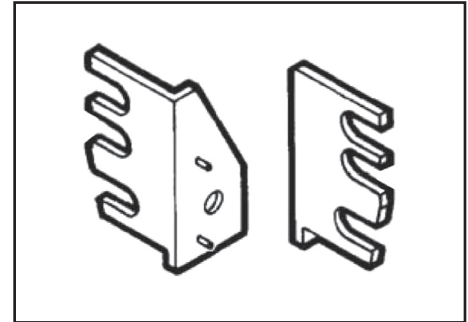

(Figura B)



## DESMONTAJE TABLERO

### Chevrolet Celebrity 1982-1983

1. Con la herramienta de extracción de paneles, suelte la placa de moldura de plástico junto a cada ventilación de A/C, luego quite los (2) tornillos Phillips que están expuestos debajo de cada placa de moldura. (Figura A)
2. Quite los (4) tornillos Phillips que rodean la columna de dirección.
3. Empuje hacia abajo el resorte de la perilla de control de luces y retire la perilla. Luego, con la herramienta de extracción del panel, suelte todo el panel de la moldura del tablero de alrededor del radio de fábrica y déjelo a un lado. (Figura A)

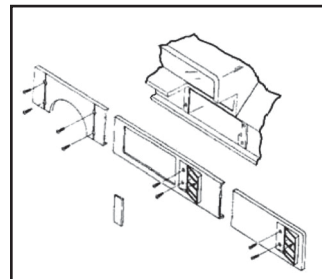

(Figura A)

4. Retire los tornillos Phillips que sujetan el radio de fábrica, desconecte el cableado y luego retire el radio.
  5. Separe los soportes originales que montan el radio de fábrica en el tablero. (Figura B)
- Nota:** No es necesario desenchufar los conectores.
- Nota:** Conserve los soportes antiguos para montar la nueva radio.

*Continúe con Ensamble del Kit*

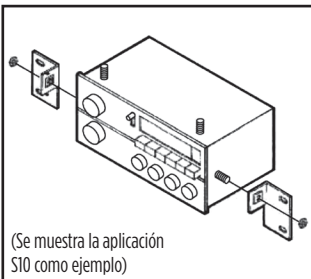

(Figura B)

### Chevrolet Celebrity 1984-1990

1. Retire la guantera empujando hacia abajo el clip en la parte inferior del revestimiento de la guantera, luego retire los (6) pernos expuestos sobre la abertura. (Figura A)
2. Extraiga los (6) tornillos Phillips que rodean la columna de dirección.
3. Retire la perilla del faro empujando hacia abajo el clip en la parte posterior de la perilla, luego retire la tuerca.
4. Saque el encendedor de cigarrillos y desconecte su cableado. Tome el enchufe del encendedor de cigarrillos, desenrosque la tuerca de latón en la parte posterior del encendedor y retire el enchufe.

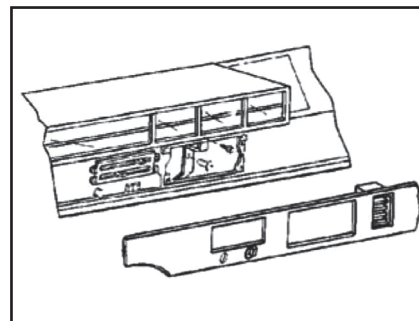

(Figura A)

5. Usando la herramienta de extracción del panel, desenganche y retire el bisel de la moldura del radio.
  6. Quite los (4) tornillos Phillips que sujetan el radio de fábrica, desconecte el cableado y luego retire el radio.
  7. Separe los soportes originales que montan el radio de fábrica en el tablero. (Figura B)
- Nota:** Conserve los soportes antiguos para el montaje. la radio nueva

*Continúe con Ensamble del Kit*

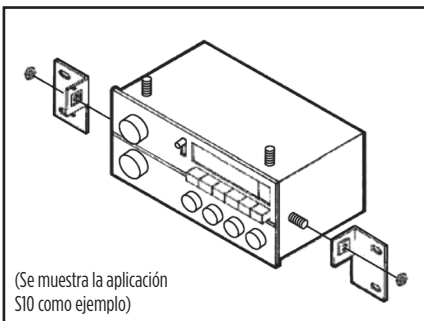

(Figura B)

# DESMONTAJE TABLERO

## Chevrolet Citation II 1985

1. Extraiga (2) tornillos Phillips del panel de moldura en la parte inferior de la columna de dirección y retire el panel. (Figura A)
2. Quite los (6) tornillos Phillips del bisel de la moldura del radio de fábrica; luego, utilizando la herramienta de extracción del panel, desenganche y retire el bisel.
3. Extraiga los tornillos Phillips que sujetan la radio de fábrica, desconecte el cableado y luego retire la radio.
4. Separe los soportes originales que montan la radio de fábrica en el tablero. (Figura B)  
**Nota:** Conserve los soportes antiguos para montar la nueva radio.

Continúe con Ensamble del Kit

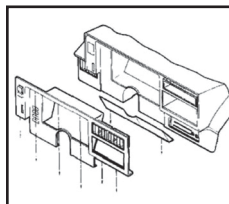

(Figura A)

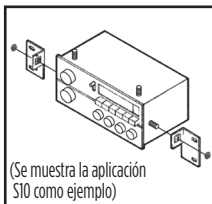

(Figura B)

## Chevrolet Corvette 1984-1989

1. Ponga el freno de estacionamiento, encienda el encendido y mueva la palanca de cambios a la posición más baja (L1).  
**Nota:** Recuerde desconectar la batería antes de continuar.
2. Quite los (7) tornillos Phillips del panel de moldura de plástico alrededor del radio de fábrica. (Figura A)
3. Con la herramienta de extracción de paneles, tire con cuidado del borde derecho del panel de moldura hacia adelante. Desenganche el lado izquierdo y retire el panel.
4. Retire los tornillos Phillips que sujetan la radio de fábrica, desconecte el cableado y luego retire la radio.
5. Separe los soportes originales que montan la radio de fábrica en el tablero. (Figura B)

Continúe con Ensamble del Kit

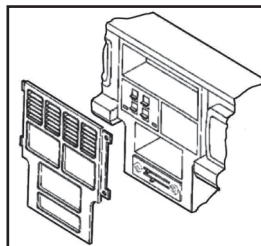

(Figura A)

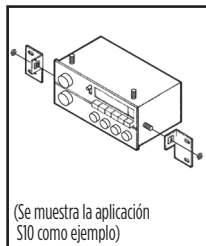

(Figura B)

## Chevrolet Corvette 1997-2004

1. Abra la puerta de la consola central y retire las (2) cubiertas de tuercas y los (2) pernos de 10 mm expuestos. (Figura A)
2. Tire hacia arriba de la parte trasera del panel de interruptores de control de tracción/ suspensión, desenchufe el cableado y retire los (2) pernos de 10 mm expuestos.
3. Abra la puerta del cenicero, luego quite el (1) tornillo Phillips expuesto.
4. Saque el cenicero y luego quite el (1) tornillo de 9/32" expuesto.
5. Con la herramienta de extracción del panel, suelte la rejilla pequeña a la izquierda del interruptor de encendido y luego retire (1) tornillo de 9/32" expuesto.
6. Usando la herramienta de extracción del panel, desenganche el panel de instrumentos del radio comenzando desde la base de la consola central, desenchufe el encendedor y luego desenganche y retire todo el panel.
7. Retire los (2) tornillos de 9/32" que sujetan el radio, desconecte el cableado y luego retire el radio.
8. Ubique el juego de soportes #10. (Figura B)  
**Nota:** No es necesario cortar.

Continúe con Ensamble del Kit

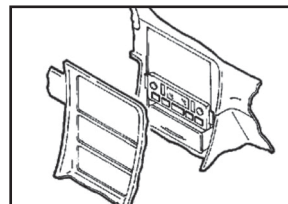

(Figura A)

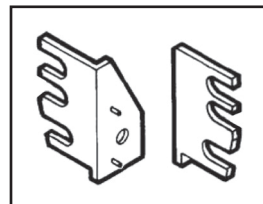

(Figura B)

## DESMONTAJE TABLERO

### Chevrolet El Camino 1986-1987, Monte Carlo 1986-1988

1. Quite los (4) tornillos Phillips del panel de moldura del radio de fábrica. (Figura A)
2. Usando la herramienta de extracción del panel, desenganche y retire el panel, desenchufando el encendedor de cigarrillos.
3. Retire los tornillos Phillips que sujetan la radio de fábrica, desconecte el cableado y luego retire la radio.
4. Localice el juego de soportes Metra #2. Con un cortador de alambre, corte y quite todas las lengüetas de montaje en el juego de soportes #2, EXCEPTO las lengüetas marcadas en la parte posterior con una letra "C". (Figura B)

Continúe con Ensamble del Kit

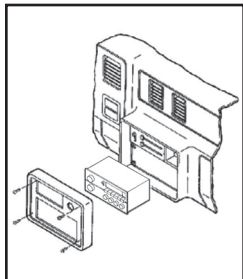

(Figura A)

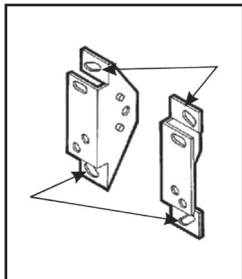

(Figura B)

### Chevrolet Express/GMC Savana 1996-2000

1. Desabroche la moldura de plástico ubicada debajo de la columna de dirección.
2. Usando la herramienta de extracción del panel, desenganche el bisel de la moldura del tablero. Tire del bisel sobre la columna de dirección y desconecte el cableado. (Figura A)
3. Con un destornillador de punta plana, presione hacia abajo los clips exteriores del radio de fábrica, desconecte el cableado y luego retire el radio.
4. Ubique el juego de soportes #8. (Figura B)  
**Nota:** No es necesario cortar.

Continúe con Ensamble del Kit

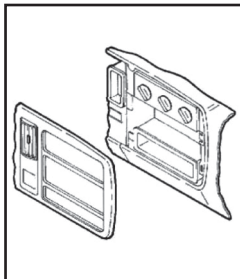

(Figura A)

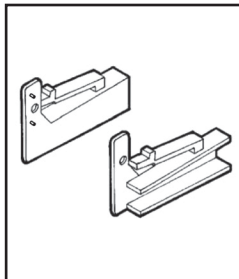

(Figura B)

### Chevrolet Lumina 1990-1994

1. Quite los (2) tornillos Phillips del panel inferior de la columna de dirección. Tire de este panel hacia abajo para acceder a las áreas inferiores del panel de moldura del radio de fábrica. (Figura A)
2. Con la herramienta de extracción del panel y comenzando por la parte inferior, extraiga los bordes del bisel de la moldura del radio, desenganche y retire el panel.
3. Retire los tornillos Phillips que sujetan la radio de fábrica, desconecte el cableado y luego retire la radio.
4. Localice el juego de soportes Metra #5. Con un cortador de alambre, corte y quite todas las pestañas de montaje en el juego de soportes #5, EXCEPTO las pestañas marcadas en la parte posterior con una letra "A". (Figura B)

Continúe con Ensamble del Kit

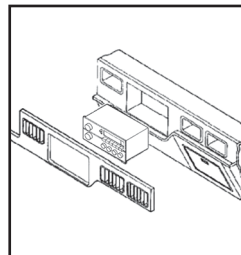

(Figura A)

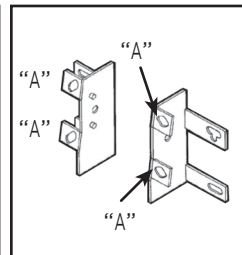

(Figura B)

## DESMONTAJE TABLERO

### Chevrolet Lumina APV/Oldsmobile Silhouette APV/Pontiac TransSport APV 1990-1992

1. Retire los (2) tornillos Phillips que sujetan el panel inferior de la columna de dirección y retire el panel. (Figura A)
2. Extraiga los (2) tornillos Phillips ahora expuestos en el lado izquierdo del panel de la moldura del radio. (Figura A)
3. Abra la guantera y quite los (2) tornillos Phillips expuestos en el lado derecho del panel de la moldura del radio.
4. Retire los tornillos que aseguran la radio de fábrica, desconecte el cableado y luego retire la radio.
5. Localice el juego de soportes Metra #6. Con un cortador de alambre, corte y retire todas las lengüetas de montaje en el juego de soportes #6, EXCEPTO las lengüetas marcadas en la parte posterior con una letra "B". (Figura B)

Continúe con Ensamble del Kit

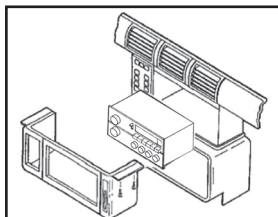

(Figura A)

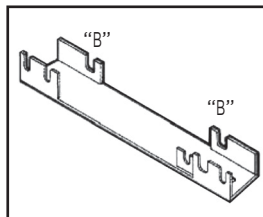

(Figura B)

### Chevrolet Lumina APV/Oldsmobile Silhouette APV/Pontiac TransSport APV 1993-1996

1. Retire (1) tornillo Phillips de cada lado de la consola central.
2. Abra la guantera y quite los (2) tornillos Phillips expuestos. (Figura A)
3. Quite los (2) tornillos de cabeza hexagonal de 7 mm y el (1) clip del panel inferior de la columna de dirección y los (2) tornillos Phillips expuestos cerca de los controles de clima.
4. Retire (1) tornillo de cabeza hexagonal de 7 mm debajo de la guantera.
5. Saque la consola central.
6. Retire los tornillos que aseguran la radio de fábrica, desconecte el cableado y luego retire la radio.
7. Localice el juego de soportes Metra #6. Con un cortador de alambre, corte y retire todas las lengüetas de montaje en el juego de soportes #6, EXCEPTO las lengüetas marcadas en la parte posterior con una letra "B". (Figura B)

Continúe con Ensamble del Kit

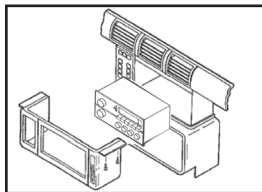

(Figura A)

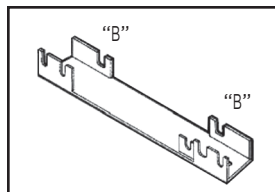

(Figura B)

### Chevrolet Malibu 1997-2000

1. Con la herramienta de extracción del panel, desenganche con cuidado y retire el bisel de la moldura del radio.
2. Retire los (2) tornillos de cabeza hexagonal de 9/32" que sujetan el radio de fábrica, desconecte el cableado y luego retire el radio. (Figura A)
3. Ubique el juego de soportes # 10. (Figura B)  
**Nota:** No requiere corte.

Continúe con Ensamble del Kit

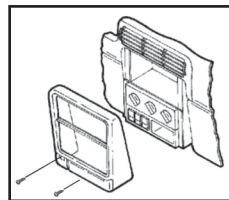

(Figura A)

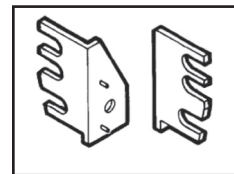

(Figura B)

## DESMONTAJE TABLERO

### Chevrolet Nova 1985-1988

1. Retire el cenicero y los (2) tornillos Phillips del soporte del cenicero. (Figura A)
2. Extraiga (2) tornillos Phillips de arriba del panel de moldura del radio de fábrica; y, utilizando la herramienta de extracción del panel, desenganche y retire el bisel de la moldura del radio. (Figura A)
3. Retire los tornillos Phillips que sujetan la radio de fábrica, desconecte el cableado y luego retire la radio.
4. Localice el juego de soportes Metra #1. Con un cortador de alambre, corte y quite todas las lengüetas de montaje en el juego de soporte #1, EXCEPTO las lengüetas marcadas en la parte posterior con una letra "B". (Figura B)

Continúe con Ensamble del Kit

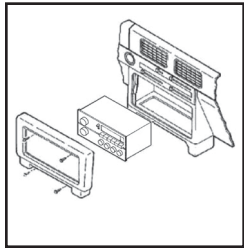

(Figura A)

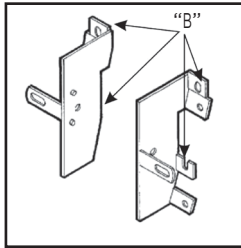

(Figura B)

### Chevrolet S-10 Pickup/S-10 Blazer 1982-1985 GMC S-15 Pickup/S-15 Jimmy 1982-1985

1. Quite los (4) tornillos de cabeza Torx del panel de moldura del radio de fábrica. (Figura A)
2. Extraiga (1) tornillo de cabeza Torx de la esquina inferior derecha del panel del grupo de instrumentos.
3. Con la herramienta de extracción del panel, desenganche y retire el panel de la moldura del radio.
4. Retire los (2) tornillos Phillips que sujetan el radio de fábrica, desconecte el cableado y luego retire el radio.
5. Localice el juego de soportes Metra #5. Con un cortador de alambre, corte y quite todas las lengüetas de montaje en el juego de soportes #5, EXCEPTO las lengüetas marcadas en la parte posterior con una letra "B". (Figura B)

Continúe con Ensamble del Kit

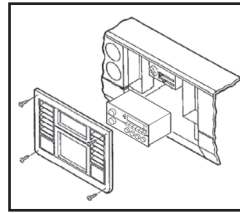

(Figura A)

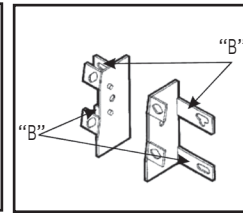

(Figura B)

### Chevrolet S10 Pickup 1986-1993/S10 Blazer 1986-1994, GMC S15 Pickup/S15 Sonoma 1982-1993, Oldsmobile Bravada 1991-1994

1. Saque el cenicero de su soporte, luego quite (1) tornillo Phillips del interior de la cavidad del cenicero. (Figura A)
2. Abra la puerta de la guantera y extraiga los (2) tornillos Phillips expuestos en el borde del panel de la moldura del radio. (Figura A)
3. Retire los (2) tornillos Phillips que sujetan el radio de fábrica, desconecte el cableado y luego retire el radio.
4. Localice el Juego de soportes Metra #(L) S-10 y también el soporte derecho del Juego de soportes #5. Con un cortador de alambre, corte y quite todas las lengüetas de montaje en el soporte derecho #5, EXCEPTO las lengüetas marcadas en la parte posterior con una letra "B". (Figura B)  
**Atención:** NO CORTE nada en el Soporte #(L) S-10.

Continúe con Ensamble del Kit

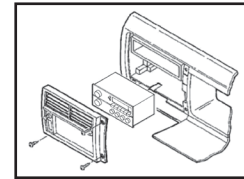

(Figura A)

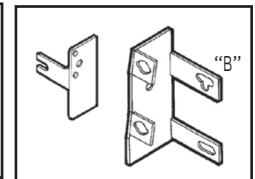

(Figura B)

## DESMONTAJE TABLERO

### Chevrolet Lumina 1995-2001, Monte Carlo 1995-1999

1. Usando la herramienta de extracción del panel, desenganche y retire con cuidado el bisel de la moldura del tablero. (Figura A)  
**Nota:** Puede ser necesario aflojar el protector de rodillas.
2. Retire los (2) tornillos de cabeza hexagonal de 7 mm que sujetan el radio de fábrica, desconecte el cableado y luego retire el radio.
3. Ubique el juego de soportes #10. (Figura B)  
**Nota:** No es necesario cortar.

Continúe con Ensamble del Kit

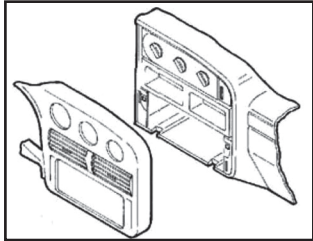

(Figura A)

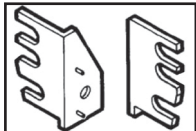

(Figura B)

**Nota:** Identifique el pestañas de montaje por el estampado letra en la espalda de cada ficha.

### Chevrolet G-Series Van/GMC G-Series Van (tamaño completo) 1988-1996

1. Retire el cenicero y (1) tornillo Phillips expuesto en la cavidad del cenicero.
2. Extraiga (1) tornillo Phillips del compartimiento del encendedor de cigarrillos.
3. Con la herramienta de extracción del panel, desenganche y retire con cuidado el bisel de la moldura del radio. (Figura A)
4. Retire los (2) tornillos Phillips que sujetan el radio de fábrica, desconecte el cableado y luego retire el radio.
5. Localice el juego de soportes Metra #1. Con un cortador de alambre, corte y retire todas las pestañas de montaje en el juego de soportes #1, EXCEPTO las pestañas marcadas en la parte posterior con una letra "C". (Figura B)

Continúe con Ensamble del Kit

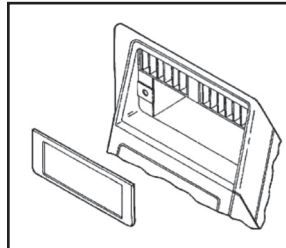

(Figura A)

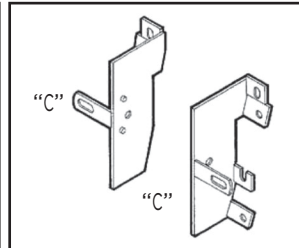

(Figura B)

### Chevrolet Venture/ Oldsmobile Silhouette 1997-1999, Pontiac Montana 1999/TransSport 1997-1999

1. Retire el cenicero y (1) tornillo Phillips expuesto en la cavidad del cenicero.
2. Extraiga (1) tornillo Phillips del compartimiento del encendedor de cigarrillos.
3. Quite los (2) tornillos Phillips que sujetan el radio de fábrica, desconecte el cableado y luego retire el radio.
4. Ubique el juego de soportes #10. (Figura B)  
**Nota:** No es necesario cortar.

Continúe con Ensamble del Kit

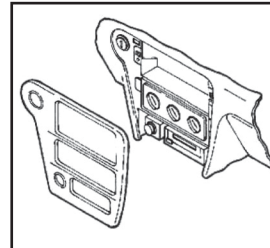

(Figura A)

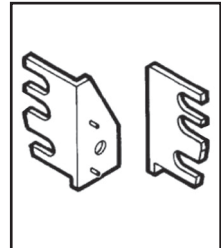

(Figura B)

# DESMONTAJE TABLERO

## Oldsmobile Ninety-Eight/Delta 88 1986-1993

1. Ponga el freno de estacionamiento, encienda el encendido y coloque la palanca de cambios en la marcha más baja (L1).  
**Nota:** Recuerde desconectar la batería antes de continuar.
2. Con la herramienta de extracción de paneles, desenganche y retire la funda de la moldura de goma de la columna de dirección. (Figura A)
3. Quite los (2) tornillos Phillips del bisel de la moldura del radio y desconecte el terminal del cableado del cenicero/luz.
4. Utilizando la herramienta de extracción del panel, desenganche y retire con cuidado el panel de la moldura del radio.
5. Retire los tornillos que sujetan la radio al tablero, desconecte el cableado y luego retire la radio.
6. Separe los soportes originales que montan la radio de fábrica en el tablero. (Figura B)  
**Nota:** Conserve los soportes antiguos para montar la nueva radio.

Continúe con Ensamble del Kit

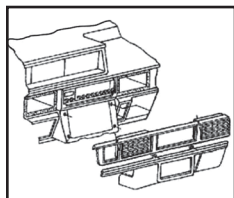

(Figura A)

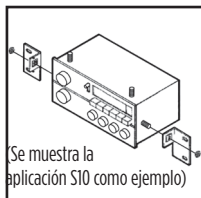

(Figura B)

## Oldsmobile Achieva 1992-1995

1. Quite los (4) tornillos Phillips del borde superior del panel de la moldura del tablero. (Figura A)
2. Extraiga los (2) tornillos Phillips del borde inferior del panel de la moldura del tablero
3. Destrabe las rejillas de ventilación del aire acondicionado y desconecte el interruptor de la luz.
4. Usando la herramienta de extracción del panel, desenganche y retire el panel de la moldura del radio.
5. Retire los tornillos Phillips que sujetan la radio de fábrica, desconecte el cableado y luego retire la radio.
6. Separe los soportes originales que montan la radio de fábrica en el tablero. (Figura B)  
**Nota:** Conserve los soportes antiguos para montar la nueva radio.

Continúe con Ensamble del Kit

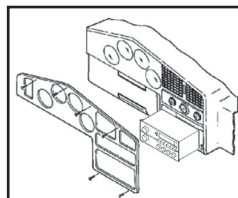

(Figura A)

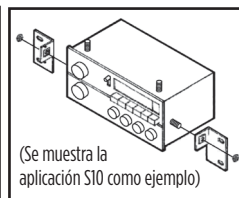

(Figura B)

## Oldsmobile Cutlass Calais 1985-1991

1. Quite el conjunto de la consola/guantera y los (3) tornillos Phillips justo debajo de la caja.
2. Levante la moldura del freno de estacionamiento y quite los (2) tornillos Phillips expuestos de la moldura de la palanca de cambios. (Figura A)
3. Saque el cenicero del área de la palanca de cambios y quite los (2) tornillos de 7 mm expuestos.
4. Con un destornillador de punta plana, presione las lengüetas de retención en el cenicero del tablero, sáquelo y luego retire los (2) tornillos de cabeza hexagonal de 7 mm del soporte del cenicero.
5. Con la herramienta de extracción de paneles, desenganche y retire con cuidado el panel de moldura.
6. Retire los tornillos Phillips que sujetan la radio de fábrica, desconecte el cableado y luego retire la radio.
7. Separe los soportes originales que montan la radio de fábrica en el tablero. (Figura B) **Nota:** Conserve los soportes antiguos para montar la nueva radio.

Continúe con Ensamble del Kit

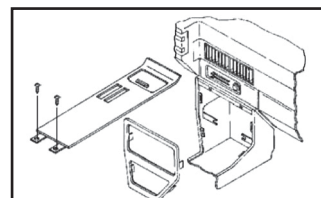

(Figura A)

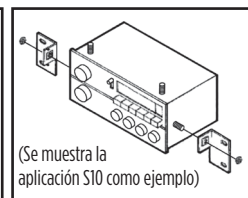

(Figura B)

## DESMONTAJE TABLERO

### Oldsmobile Cutlass Ciera 1984-1996

1. Saque el cenicero y quite los (2) tornillos Phillips de debajo del cenicero.
2. Extraiga (1) tornillo Phillips debajo de la columna de dirección y (2) tornillos Phillips arriba de la columna.
3. Con la herramienta de extracción de paneles, haga palanca con cuidado en las rejillas de ventilación del aire acondicionado del tablero y extraiga (1) tornillo Phillips de detrás de cada rejilla. (Figura A)
4. Extraiga los (6) tornillos Phillips de los bordes del panel de la moldura del tablero; y, utilizando la herramienta de extracción del panel, desenganche y retire el panel.

5. Retire los tornillos Phillips que sujetan la radio de fábrica, desconecte el cableado y luego quite la radio.

6. Separe los soportes originales que montan la radio de fábrica en el tablero. (Figura B)

**Nota:** Conserve los soportes antiguos para montar la nueva radio.

Continúe con Ensamble del Kit

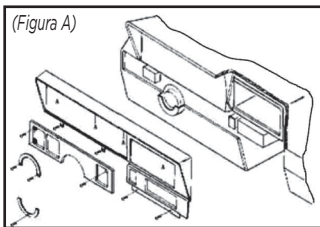

(Figura A)

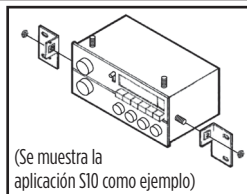

(Se muestra la aplicación S10 como ejemplo)

(Figura B)

### Oldsmobile Cutlass Supreme 1984-1994

1. Retire las perillas de la radio tirando directamente hacia afuera, luego retire el encendedor de cigarrillos.
2. Extraiga (1) tornillo Phillips del lado derecho de la carcasa cenicero.
3. Con la herramienta de extracción de paneles, desenganche y retire el panel de la moldura del radio. (Figura A)
4. Retire los tornillos Phillips que sujetan la radio de fábrica, desconecte el cableado y luego retire la radio.
5. Separe los soportes originales que montan la radio de fábrica en el tablero. (Figura B)

**Nota:** Conserve los soportes antiguos para montar la nueva radio.

Continúe con Ensamble del Kit

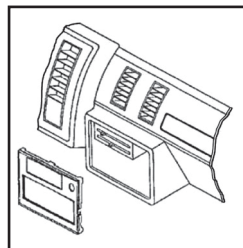

(Figura A)

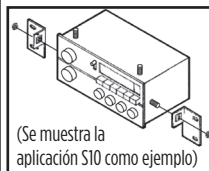

(Se muestra la aplicación S10 como ejemplo)

(Figura B)

### Oldsmobile Omega 1983-1984

1. Quite los (4) tornillos Phillips de cabeza hexagonal del panel de la moldura de la columna de dirección, jale hacia abajo el borde trasero y retire el panel.
2. Extraiga los (4) tornillos Phillips del borde superior del bisel de la moldura del tablero. (Figura A)
3. Quite los (2) tornillos de cabeza hexagonal de la parte inferior del bisel de la moldura del tablero, suelte y retire el bisel. (Figura A)
4. Retire los tornillos Phillips que sujetan la radio en el tablero, desconecte el cableado y luego retire la radio.
5. Localice el juego de soportes Metra #2. Usando los cortadores de alambre, corte y retire todas las lengüetas de montaje en el soporte #2, EXCEPTO las lengüetas "C".

Continúe con Ensamble del Kit

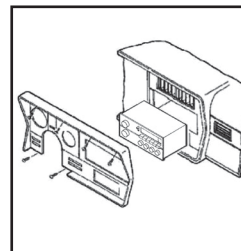

(Figura A)

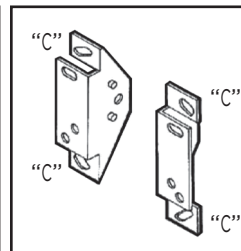

(Figura B)



# DESMONTAJE TABLERO

## Oldsmobile Toronado 1983-1987

1. Quite el conjunto de la consola/guantera y los (3) tornillos Phillips justo debajo de la caja.
  2. Presione hacia abajo el clip que se encuentra justo detrás de la perilla del faro y retire la perilla.
  3. Quite los (3) tornillos Phillips que sujetan la moldura plástica de la columna de dirección y retire la pieza de moldura.
  4. Extraiga los (4) tornillos Phillips del borde inferior del panel de la moldura del tablero.
  5. Con la herramienta de extracción de paneles, tire con cuidado del panel de moldura para separarlo completamente del tablero. (Figura A)
  6. Retire los tornillos Phillips que sujetan la radio de fábrica, desconecte el cableado y luego retire la radio.
  7. Separe los soportes originales que montan la radio de fábrica en el tablero. (Figura B)
- Nota:** Conserve los soportes antiguos para montar la nueva radio.

Continúe con Ensamble del Kit

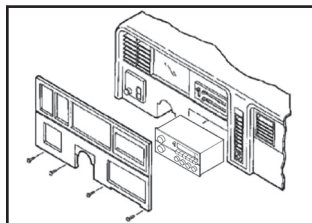

(Figura A)

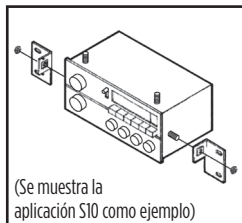

(Figura B)

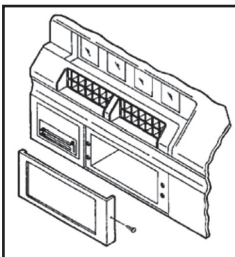

(Figura A)

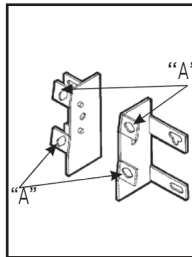

(Figura B)

## Pontiac 6000 1982-1991

1. Abra la y extraiga (1) tornillo Phillips del costado del bisel de la moldura del radio. (Figura A)
2. Con la herramienta de extracción de paneles, desenganche con cuidado y retire el panel de moldura del radio y la placa ciega del tablero.
3. Retire los (2) tornillos Phillips que sujetan el radio de fábrica, desconecte el cableado y luego retire el radio.
4. Localice el juego de soportes Metra #5. Con un cortador de alambre, corte y quite todas las pestañas de montaje en el juego de soportes # 5, EXCEPTO las pestañas marcadas en la parte posterior con una letra "A". (Figura B)

Continúe con Ensamble del Kit

## Pontiac Bonneville 1985-1993, Pontiac Bonneville Safari Wagon 1987-1989

1. Con la herramienta de extracción del panel, desenganche y retire con cuidado el panel de la moldura del radio. (Figura A)
2. Retire los tornillos Phillips que sujetan la radio de fábrica, desconecte el cableado y luego retire la radio.
3. Separe los soportes originales que montan la radio de fábrica en el tablero. (Figura B)

**Nota:** Conserve los soportes antiguos para montar la nueva radio.

Continúe con Ensamble del Kit

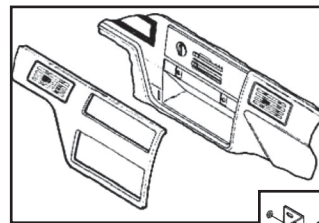

(Figura A)

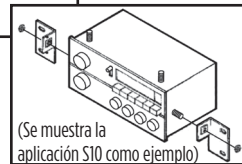

(Figura B)

## DESMONTAJE TABLERO

### Pontiac Bonneville 1994-1999

1. Con la herramienta de extracción del panel, suelte con cuidado el lado derecho del bisel de la moldura del tablero. (Figura A)
2. Usando la herramienta de extracción del panel, suelte con cuidado el lado izquierdo del bisel de la moldura del tablero y retire el bisel. (Figura A)
3. Retire los (3) tornillos de cabeza hexagonal de 7 mm que sujetan el radio de fábrica, desconecte el cableado y luego retire el radio.
4. Ubique el juego de soportes #9. (Figura B)

**Nota:** No es necesario cortar.

Continúe con Ensamble del Kit

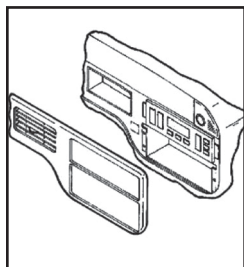

(Figura A)

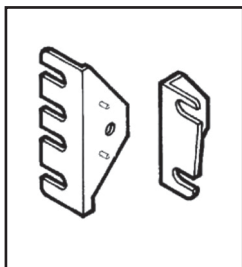

(Figura B)

### Pontiac Fiero 1984-1988

1. Quite los (4) tornillos de cabeza Torx del bisel de la moldura del tablero. (Figura A)
2. Con la herramienta de extracción del panel, desenganche y retire con cuidado el bisel de la moldura del tablero.
3. Retire los (4) tornillos de cabeza hexagonal que sujetan el radio de fábrica, desconecte el cableado y luego retire el radio.
4. Separe el hardware que asegura los soportes de montaje de fábrica al radio de fábrica. (Figura B)

**Nota:** Conserve los soportes antiguos para montar la nueva radio.

Continúe con Ensamble del Kit

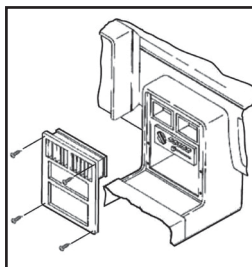

(Figura A)

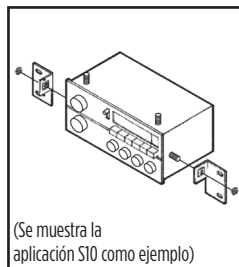

(Figura B)

### Pontiac Firebird 1993-2002

1. Con la herramienta de extracción del panel, desenganche con cuidado y retire el bisel de la moldura del radio. (Figura A)
2. Retire los (4) tornillos de cabeza hexagonal de 7 mm que sujetan el radio de fábrica, desconecte el cableado y luego retire el radio.
3. Ubique el juego de soportes #9. (Figura B)

**Nota:** No es necesario cortar.

Continúe con Ensamble del Kit

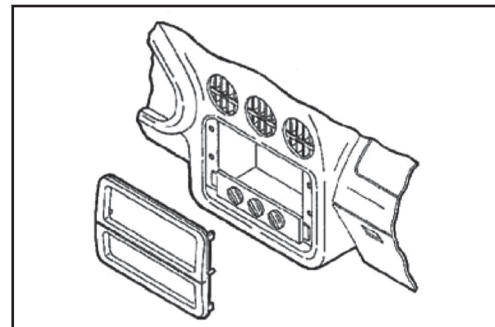

(Figura A)

## DESMONTAJE TABLERO

### Pontiac Grand Am 1985-1991

1. Desenganche con cuidado el borde delantero del panel de la consola alrededor de la palanca de cambios.
2. Con la herramienta de extracción del panel, desenganche y retire el bisel de la moldura del radio. (Figura A)
3. Retire los tornillos Phillips que sujetan la radio de fábrica, desconecte el cableado y luego retire la radio.
4. Separe los soportes originales que montan la radio de fábrica en el tablero. (Figura B)

**Nota:** Conserve los soportes antiguos para montar la nueva radio.

Continúe con *Ensamble del Kit*

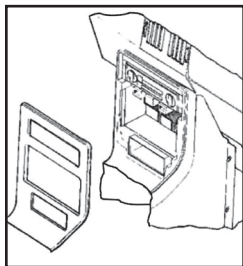

(Figura A)

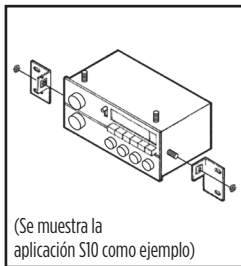

(Figura B)

### Pontiac Grand Am 1992-1995

1. Quite los (6) tornillos de cabeza hexagonal de 7 mm del panel del refuerzo para las rodillas del lado del conductor y baje el panel.
2. Quite los (4) tornillos Phillips del conjunto de la guantera/portavasos.
3. Extraiga (1) tornillo de cabeza hexagonal de 7 mm de la esquina izquierda del bisel de la moldura del radio. (Figura A)
4. Quite los (2) pernos de 10 mm de la parte superior del radio de fábrica, desconecte el cableado y luego retire el radio. (Figura A)
5. Separe los soportes originales que montan la radio de fábrica en el tablero. (Figura B)

**Nota:** Conserve los soportes antiguos para montar la nueva radio.

Continúe con *Ensamble del Kit*

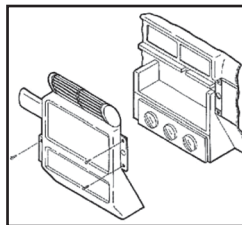

(Figura A)

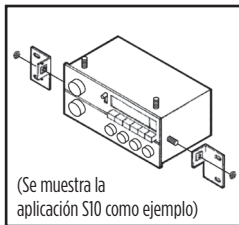

(Figura B)

### Pontiac Grand Am 1996-1998

1. Quite los (2) tornillos Phillips del bolsillo.
2. Extraiga los (2) tornillos Phillips de arriba del grupo de instrumentos. (Figura A)
3. Utilizando la herramienta de extracción del panel, desenganche y retire con cuidado el bisel de la moldura del tablero.
4. Retire los (3) tornillos de cabeza hexagonal de 7 mm que sujetan el radio de fábrica, desconecte el cableado y luego retire el radio.
5. Ubique el juego de soportes #9. (Figura B)

**Nota:** No es necesario cortar.

Continúe con *Ensamble del Kit*

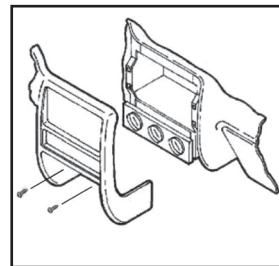

(Figura A)

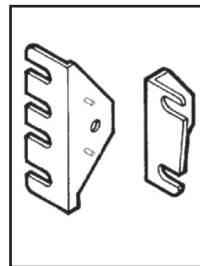

(Figura B)

## DESMONTAJE TABLERO

### Pontiac Grand Am 1999-2000

1. Con la herramienta de extracción del panel, desenganche con cuidado y retire el bisel de la moldura del radio. (Figura A)
2. Retire los (3) tornillos de 9/32" que sujetan el radio de fábrica, desconecte el cableado y luego retire el radio.
3. Ubique el juego de soportes # 9. (Figura B)

**Nota:** No es necesario cortar.

Continúe con Ensamble del Kit

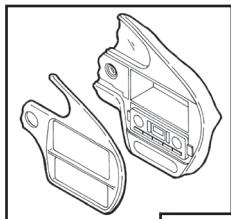

(Figura A)

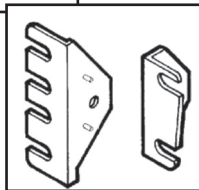

(Figura B)

### Pontiac Grand Prix 1990-1993

1. Retire (1) tornillo de cabeza hexagonal de 9/32" del conector de diagnóstico de la computadora, gírelo para acceder y retire (1) tornillo de 9/32" del panel de moldura.
2. Extraiga los (3) tornillos de 9/32" del borde inferior del panel de la moldura del tablero y retire el panel.
3. Abra la guantera y luego quite los (4) tornillos de 9/32" del panel de la moldura del radio.
4. Usando la herramienta de extracción del panel, desenganche y retire el panel de la moldura del radio. (Figura A)
5. Retire los (2) tornillos Phillips que sujetan el radio de fábrica, desconecte el cableado y luego retire el radio.
6. Localice el juego de soportes Metra #6. Con un cortador de alambre, corte y quite todas las pestañas de montaje en el juego de soportes #6, EXCEPTO las pestañas marcadas en la parte posterior con una letra "B". (Figura B)

Continúe con Ensamble del Kit

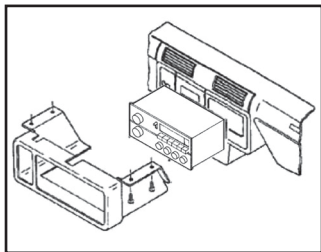

(Figura A)

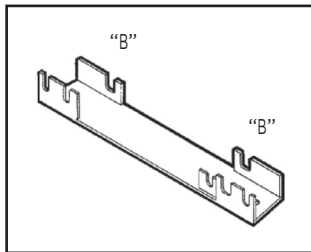

(Figura B)

### Pontiac Grand Prix 1994-1996

1. Con un pequeño juego de alicates de punta fina, sujete el clip de retención en la parte posterior de la manija de la palanca de cambios, retire el clip y retire la manija de la palanca de cambios.
  2. Usando la herramienta de extracción de paneles, desabroche los clips en la consola central y retire la consola.
  3. Quite los (2) tornillos de cabeza hexagonal de 7 mm expuestos debajo de los controles de clima.
  4. Con la herramienta de extracción del panel, desenganche y retire con cuidado el bisel de la moldura del radio.
  5. Quite los (2) tornillos de cabeza hexagonal de 7 mm que sujetan el radio de fábrica, desconecte el cableado y luego retire el radio.
  6. Ubique el juego de soportes #9. (Figura B)
- Nota:** No es necesario cortar.

Continúe con Ensamble del Kit

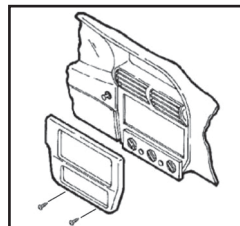

(Figura A)

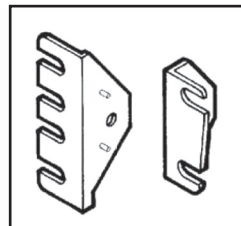

(Figura B)

## DESMONTAJE TABLERO

### Pontiac Grand Prix 1997-2003

1. Con la herramienta de extracción de paneles, desenganche y retire con cuidado todo el bisel de la moldura del tablero, incluidas las rejillas de ventilación del aire acondicionado. (Figura A)
2. Retire los tornillos que aseguran la radio de fábrica, desconecte el cableado y luego retire la radio.
3. Ubique el juego de soportes #9. (Figura B)  
**Nota:** No es necesario cortar.

Continúe con Ensamble del Kit

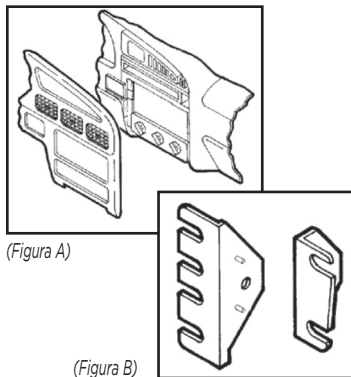

(Figura A)

(Figura B)

### Pontiac Grand Prix 1985-1987, Bonneville 1985-1986

1. Quite los (3) tornillos Phillips del borde superior del panel de la moldura del radio. (Figura A)
2. Quite los (4) tornillos Phillips de la moldura metálica de la columna de dirección y retire la moldura.
3. Extraiga los (4) tornillos Phillips expuestos en el borde inferior del panel de la moldura del radio.
4. Retire el encendedor de cigarrillos, el anillo de retención y, por último, el panel de la moldura del radio.
5. Retire los tornillos Phillips que sujetan la radio de fábrica, desconecte el cableado y luego retire la radio.
6. Separe los soportes originales que montan la radio de fábrica en el tablero. (Figura B)  
**Nota:** Conserve los soportes antiguos para montar la nueva radio.

Continúe con Ensamble del Kit

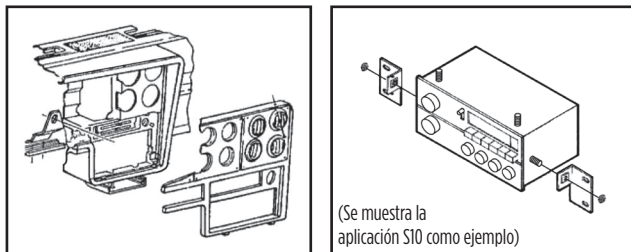

(Figura A)

(Figura B)

(Se muestra la aplicación S10 como ejemplo)

### Pontiac Sunfire 1995-1999

1. Abra la guantera y quite los (2) tornillos Phillips expuestos en el borde derecho del bisel de la moldura del radio. (Figura A)
2. Utilizando la herramienta de extracción del panel, desenganche con cuidado y retire el bisel de la moldura del radio.
3. Retire los (2) tornillos de cabeza hexagonal de 7 mm que sujetan el radio de fábrica, desconecte el cableado y luego retire el radio.
4. Ubique el juego de soportes #9. (Figura B)  
**Nota:** No es necesario cortar.

Continúe con Ensamble del Kit

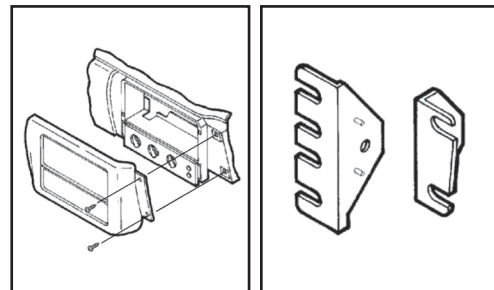

(Figura A)

(Figura B)

## DESMONTAJE TABLERO

### Saturn (todos los modelos) 1991-1994

1. Usando la herramienta de extracción del panel, desenganche y desenchufe el panel de control de la ventana eléctrica, incluidos el cenicero y el encendedor de cigarrillos.
2. Retire los paneles inferiores de la consola central de la rueda del pie del lado del conductor.
3. Usando la herramienta de extracción del panel, tirando con cuidado desde la parte superior donde se encuentra con el tablero, desenganche y retire el panel de la moldura del radio. (Figura A)
4. Retire los (2) tornillos Phillips de 9/32" que sujetan el radio de fábrica, desconecte el cableado y luego retire el radio.
5. Localice el juego de soportes Metra #6. Con un cortador de alambre, corte y quite todas las pestañas de montaje en el juego de soportes #6, EXCEPTO las pestañas marcadas en la parte posterior con una letra "A". (Figura B)

Continúe con Ensamble del Kit

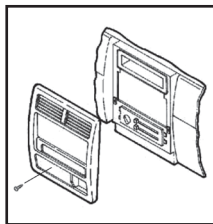

(Figura A)

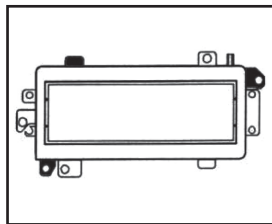

(Figura B)

## ENSAMBLE DEL KIT

### Todos los Vehículos

1. Elija una placa frontal (según la profundidad de instalación deseada) y colóquela en la parte delantera de la carcasa del radio. (Figura A)  
**Nota:** Si se va a incluir un equalizador en la instalación, se debe usar la placa frontal del equalizador.
2. Deslice los soportes del equalizador en las ranuras a lo largo de las paredes internas de la carcasa del radio. (Figura B)
3. Soportes de montaje superior y/o inferior: Asegure los soportes de montaje a la carcasa con pernos de carro y tuercas de retención o espárragos y tuercas. (Figura C)

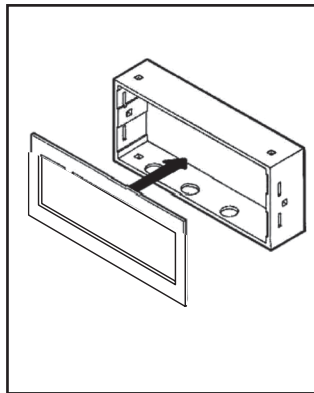

(Figura A)

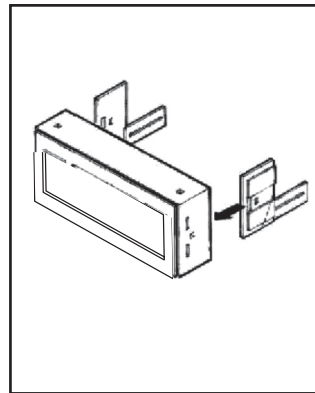

(Figura B)

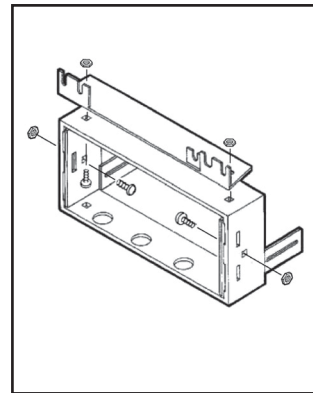

(Figura C)

## ENSAMBLE DEL KIT (continuado)

### Todos los Vehículos

#### Soportes de montaje laterales:

Fije los soportes de montaje a la carcasa del radio (a través de los orificios centrales) con (2) pernos de carro y (2) tuercas o espárragos y tuercas. (Figura D)

**Nota:** Si su vehículo requiere el juego de soportes #9 o #10, debe insertar los (2) pernos de carro desde el exterior de la carcasa.

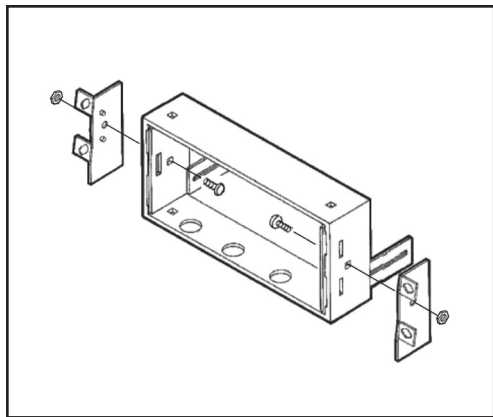

(Figura D)

4. (1) Deslice la jaula DIN en la carcasa del radio y asegúrela doblando las lengüetas de bloqueo de metal hacia abajo.  
(2) Deslice la radio de mercado secundario en la jaula hasta que esté segura. (Figura E)

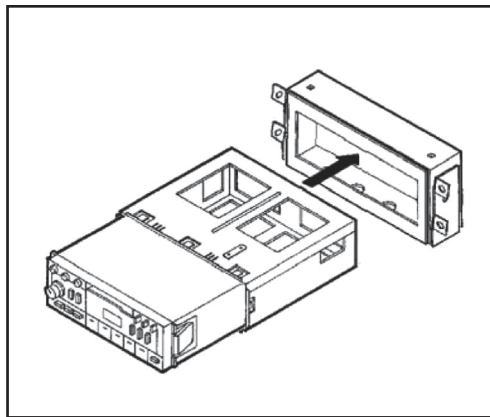

(Figura E)

5. Localice el arnés de cableado de fábrica en el tablero. Metra recomienda utilizar el adaptador de acoplamiento adecuado de Metra o AXCESS. Vuelva a conectar el terminal negativo de la batería y pruebe la radio para ver si funciona correctamente.
6. Vuelva a montar el tablero en orden inverso al desmontaje utilizando los tornillos que retiró anteriormente. (Figura F)

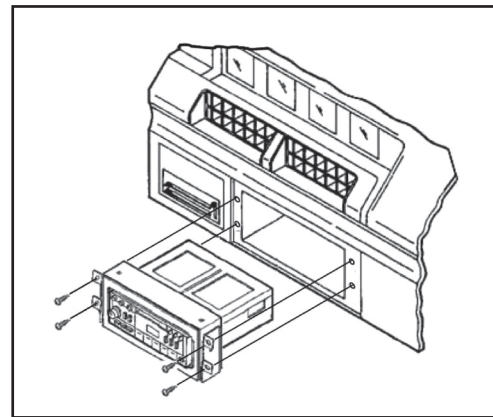

(Figura F)

¿Tienes dificultades? Estamos aquí para ayudar.



Póngase en contacto con nuestra línea de soporte técnico en:

**386-257-1187**



O por correo electrónico a:  
techsupport@metra-autosound.com

### Horario de Soporte Técnico (hora estándar del este)

Lunes - Viernes: 9:00 AM - 7:00 PM

Sábado: 10:00 AM - 7:00 PM

Domingo: 10:00 AM - 4:00 PM



#### ® EL CONOCIMIENTO ES PODER

Mejore sus habilidades de instalación y fabricación inscribiéndose en la escuela de dispositivos electrónicos móviles más reconocida y respetada de nuestra industria. Regístrese en [www.installerinstitute.com](http://www.installerinstitute.com) o llame al 800-354-6782 para obtener más información y avance hacia un futuro mejor.



**Metra recomienda técnicos con certificación del Programa de Certificación en Electrónica Móvil (Mobile Electronics Certification Program, MECP).**