

NOMAD

2024 - 2025

はじめに / NOMAD SHOWROOM

ROSENDAHL

HOLMEGAARD

KAY BOJESEN DENMARK

BJØRN WIINBLAD

LYNGBY PORCELÆN

KÄHLER

BRITA SWEDEN

about Nomad

Denmark and Japan

Sharing lifestyle knowledge

デンマークと日本、共伝するライフスタイル

デンマークから日本へ、日本からデンマークへ。互いの知恵を伝えあうことで、幸せなライフスタイルを創造する。NOMADが目指すのは、そんな「共伝」の姿です。

北欧、特にデンマークとの確かな信頼と知識に基づいて、私たちならではのしなやかな発想と視点で選ぶのは、上質ながら、身近で取り入れやすいもの。時代を問わず、環境にやさしく、サステナブルなもの。昔からのものづくりに影響を与えてきた互いの国で共感できる心地よさを持つブランドです。

その心地よさは、デンマークと日本を往復し、つくる人、伝える人、使う人を介して有機的につながりあい、広がっていきます。

伝えあうことで、未来へつづいていく。それぞれの自分らしいライフスタイルが見つかるよう、私たちは共伝の担い手として、幸せを循環させていきます

2つのDが重なる「共伝」のシンボル

Denmarkの頭文字でもある2つのDの角度をずらして重ね、両国間でライフスタイルを共伝しながら心地よさを広げていくNOMADの使命を象徴するシンボルを作成し、ロゴタイプの中に組み込みました。

全体としてはシンプルにまとめつつ、ロゴデザインとしてのオリジナリティも保ち、Dの部分のみでもシンボルマークとして使用もできるデザインです。

From Denmark to Japan, Japan to Denmark, NOMAD aims to build a fulfilling way of life through *kyouden*, the sharing of knowledge and wisdom with one another.

Based on our knowledge and trusted relationships in Denmark and Scandinavia, we apply flexible thinking and unique perspectives to select endearing products of the highest quality. Sustainable and environmentally friendly, regardless of the era. NOMAD selects brands with a certain comfort that resonates in both Japan and Denmark, which have long influenced one another's culture of making.

It's that feeling comfort that links the two countries, growing through organic connections between makers, storytellers and end users. Through communication and exchange, we create a path forward into the future.

Facilitating the sharing of knowledge, NOMAD helps people find their own unique way of life, nurturing a cycle of happiness.

Symbol of "co-history" with two D's overlapping

NOMAD 



welcome

Showroom

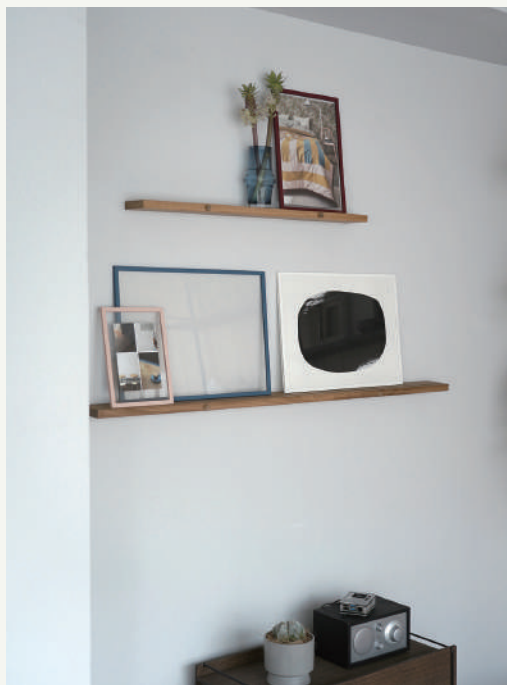

ショールーム

渋谷区恵比寿南

坂を登り切った先にある古いビルの6階にNOMADのショールームがあります。

アイテムが引き立ち、映えるように床はモルタル仕上げのクリーンな雰囲気です。壁は、木、ガラス、陶磁器、テキスタイルなど素材特性の異なるアイテムをよりフラットに捉えられるように、中間色のグレートーンの入った白で塗装されています。ストレージエリアを仕切るカーテンは、直線的な空間の中を柔らかく印象的な雰囲気に演出する効果も。ナチュラルで洗練されたアイテムが思い思いに空間を彩っています。

NOMADでは、取り扱い商品のコーディネートや展示のためのインスピレーションを想起させるために、プロのインテリアスタイリストによるスタイリングを季節ごと（年4回程度）に実施しています。



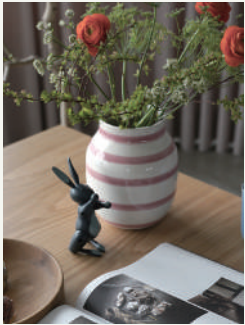

our service

for Professionals



法人、設計・デザインのプロフェッショナルなお客様向けサービス

NOMAD for Professionals では、法人様や設計・デザインのプロフェッショナルの皆様に向けて「テーブルウェア」「空間・インテリア」「プロモーション用商品」のプロデュースを行なっております。

NOMAD だから実現できる、デンマークの多彩なブランドと品揃えで、皆様と共に思い描くイメージを具現化していきます。

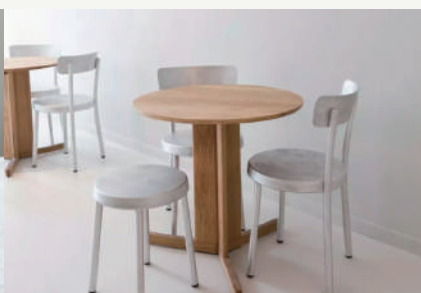

1 / テーブルウェア

カフェ、レストランなど業務用として丈夫で使いやすいことはもちろん、職人の手仕事による美しさを併せ持つテーブルウェア。グラス、プレート、ボウルなど、デンマークの洗練されたデザインを豊富に取り揃えております。



2 / 空間・インテリア

商業・公共空間からレジデンスまで幅広いインテリア製品の提案、空間演出をお手伝いします。オフィスや商業施設、公共施設、ホテル、モデルルームなどの商品提案から納品まで、お客様と共に素敵な空間を創造します。



3 / プロモーション用商品

商品の販売促進、企業の各種記念品など、大切なシーンにご活用いただけるモダンなデザインの商品を取り揃えております。ロゴやイラストを印字するオリジナル製品の制作も可能です。



お問い合わせ：本カタログの最終ページをご覧ください。

Rosendahl Design Group が B Corp 認証を取得

ローゼンダール デザイン グループ (Rosendahl, Kay Bojesen Denmark, Kähler, Holmegaard, Lyngby Porcelæn, Bjørn Wiinblad) はこの度、社会や環境に配慮した公益性の高い企業に対する国際的な認証制度である「B Corp」認証を取得いたしました。

環境、カスタマー、従業員、コミュニティ、ガバナンスといった5つのカテゴリーのパフォーマンスが高く評価され、かつ厳正なるリスク審査を経て取得することができるという国際認証です。

もとより、ローゼンダール デザイン グループは、美しく革新的なデザインの製品を作ることにとどまらず、社会と環境にプラスの影響を与えることを企業目標に取り組んできていました。

ローゼンダール デザイン グループにとって、B Corp 認証の取得はゴールではなくマイルストーンであり、さらに責任ある選択をし、高品質なデザインの伝統を未来に伝える製品を作り続けていくでしょう。

我々は、ローゼンダール デザイン グループを支持し、今後もタイムレスで高品質な製品を皆様にお届けしていきます。

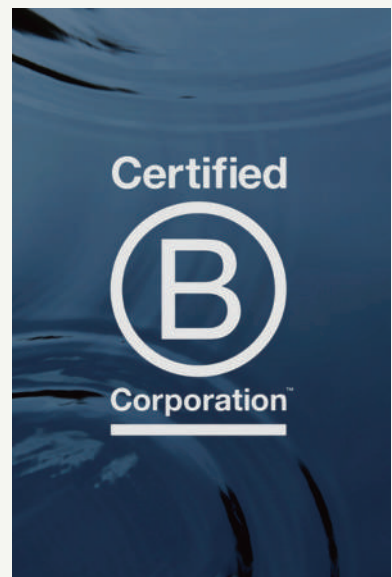

ROSENDAHL

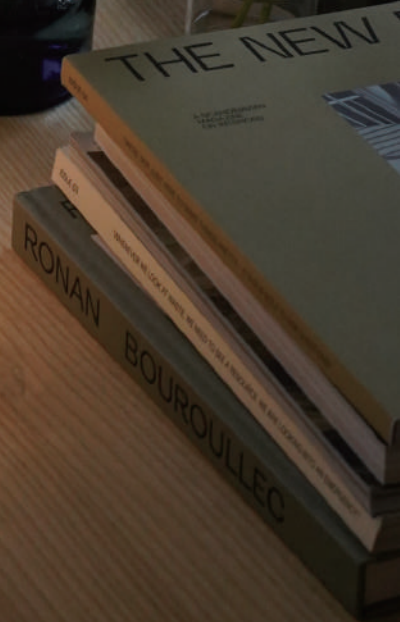

ROSENDAHL

Denmark

「ローゼンダール社」は、エリック・ローゼンダールが設立したローゼンダール社（現ローゼンダール・デザイングループ）によって1992年に立ち上げられた、デンマークのライフスタイルブランドです。

「良質なデザインは、創造性と構造体との絶妙に保たれたバランスから生まれる」という哲学のもと、北欧デザインの伝統的思想を受け継ぎつつ、世界の第一線で活躍する著名デザイナーとともに、ライフスタイルにより身近に溶け込むプロダクトを生み出しています。



Designer

MARIA BERNTSEN



マリア・バートセン

デンマーク王立デザイン学校と仏ボルドー建築学校で学んだ後、1992年に自身のスタジオを設立、ジョージ ジェンセン、ティファールなど国際的ブランドで活躍している。代表作のホルムガード「DESIGN WITH LIGHT」をはじめ、空間のムードを作り出す灯りのデザインに定評がある。

SIGNE WENNEBERG



シーネ・ヴェーネバーク

1980年代後半より、環境負荷が低く持続可能な社会の実現のために、官民と協力しながら活動している環境ジャーナリスト。

ERIK BAGGER



エリック・バグガー

金細工師の修行を経て、ジョージ ジェンセン勤務後、独立。デザインの細部にこだわり、金属、プラスチック、樹脂などの工業的で冷たいイメージの異素材を1つに融合させて温かみのある製品を生み出す手法が特徴的なデザインスタイル。

TOM NYBROE



トム・ニブプロエ

広告代理店、グラフィックデザイナー、ワイン専門家など、多くの職務経歴や肩書きを持つが、全てにおいて物事を追求する完璧主義は彼のデザインにも表れている。ローゼンダール社では、世界中のワインに精通しているからこそそのアイテムを手掛けている。

ROSENDAHL DESIGN GROUP

ローゼンダール・
デザイングループ

ローゼンダール社の核となるシリーズの開発を手掛け、ブランドの世界観をさらに豊かで広がりのある、魅力的なものにする、選りすぐりのデザイナー集団。

SOFT SPOT : Solar



SOFT SPOT : Solar

Designed by Maria Berntsen

ソフトスポット : ソーラー

ソフトスポットソーラーは、屋外や食卓、寝室に光を持ち運び、特別な空間をもたらすように設計された、太陽光でも充電が可能なポータブルランプです。再生プラスチック素材により軽量の“サーキュラー”が新しく加わりました。

	26300 ソフトスポットソーラー (ブラック) H18.5cm ¥16,000	Size: Φ11.5×H18.5cm Material: スチール (塗装)・プラスチック Origin: 中国	JAN: 5709513263005
		USB充電/ソーラー充電 連続点灯時間:約13~15時間 (使用環境による)	
	26301 ソフトスポットソーラー (ブラック) H25cm ¥22,000	Size: Φ14.5×H25cm Material: スチール (塗装)・プラスチック Origin: 中国	JAN: 5709513263012
		USB充電/ソーラー充電 連続点灯時間:約13~15時間 (使用環境による)	
	26302 ソフトスポットソーラー (ブラック) H34cm ¥33,000	Size: Φ23.5×H34cm Material: スチール (塗装)・プラスチック Origin: 中国	JAN: 5709513263029
		USB充電/ソーラー充電 連続点灯時間:約13~15時間 (使用環境による)	
	26323 ソフトスポットソーラー サーキュラー (テラコッタ) H18.5cm ¥12,000	Size: Φ12×H18.5cm Material: 再生プラスチック※GRS認証 Origin: 中国	JAN: 5709513263234
		USB充電/ソーラー充電 連続点灯時間:約16~19時間 (使用環境による)	
	26322 ソフトスポットソーラー サーキュラー (テラコッタ) H25cm ¥16,000	Size: Φ15×H25cm Material: 再生プラスチック※GRS認証 Origin: 中国	JAN: 5709513263227
		USB充電/ソーラー充電 連続点灯時間:約16~19時間 (使用環境による)	

New		26321 ソフトスポットソーラー サーキュラー (スカイブルー) 18.5cm ¥12,000	Size: Φ12×H18.5cm Material: 再生プラスチック※GRS認証 Origin: 中国	JAN: 5709513263210
New		26320 ソフトスポットソーラー サーキュラー (スカイブルー) 25cm ¥16,000	Size: Φ15×H25cm Material: 再生プラスチック※GRS認証 Origin: 中国	JAN: 5709513263203
New		26325 ソフトスポットソーラー サーキュラー (ウイート) 18.5cm ¥12,000	Size: Φ12×H18.5cm Material: 再生プラスチック※GRS認証 Origin: 中国	JAN: 5709513263258
New		26324 ソフトスポットソーラー サーキュラー (ウイート) 25cm ¥16,000	Size: Φ15×H25cm Material: 再生プラスチック※GRS認証 Origin: 中国	JAN: 5709513263241
New		26349 ソフトスポットソーラー サーキュラー (パイングリーン) 18.5cm ¥12,000	Size: Φ12×H18.5cm Material: 再生プラスチック※GRS認証 Origin: 中国	JAN: 5709513263494
New		26348 ソフトスポットソーラー サーキュラー (パイングリーン) 25cm ¥16,000	Size: Φ15×H25cm Material: 再生プラスチック※GRS認証 Origin: 中国	JAN: 5709513263487
New		26350 ソフトスポットソーラー サーキュラー (スレートグレー) 18.5cm ¥12,000	Size: Φ12×H18.5cm Material: 再生プラスチック※GRS認証 Origin: 中国	JAN: 5709513263500
New		26351 ソフトスポットソーラー サーキュラー (スレートグレー) 25cm ¥16,000	Size: Φ15×H25cm Material: 再生プラスチック※GRS認証 Origin: 中国	JAN: 5709513263517



GRS: Global Recycled Standard は、50%以上のリサイクル材料で作られた製品に対する国際的な認証制度です。加工・製造の社会的・環境的側面、品質、法令遵守も対象とされています。

RECYCLED FLOWERPOT



RECYCLED FLOWERPOT

Designed by Signe Wenneberg

リサイクルド フラワーポット

ガーデニング愛好家でもある環境活動家のシーネ・ヴェーネバーグによってデザインされたフラワーポットです。デンマークの家庭から出るプラスチック廃棄物を加工して作られた再生プラスチック（CoPP）はデンマーク内で収集、処理、製造され寿命が尽きた後も再利用できます。軽量で耐久性があり、水密性が高く、マイナス 20°C までの耐霜性があるため、窓辺に置いたり、屋外でも使用できます。環境への負荷を最小限に抑えたいという多くの現代人の願いを形にしたローゼンダール社のものづくりの代表作です。

RECYCLE
sustainable design

環境に配慮した素材を用いて循環型社会と環境負荷の低減を目指して作られています。

	20621 フラワーポット (グリーン) Φ15cm ¥2,600	Size: Φ15×H13.5cm Material: 100% 再生プラスチック Origin: デンマーク	JAN: 5709513206217
	20622 フラワーポット (グリーン) Φ19cm ¥4,000	Size: Φ19×H16.5cm Material: 100% 再生プラスチック Origin: デンマーク	JAN: 5709513206224
	20623 フラワーポット (グリーン) Φ24cm ¥5,800	Size: Φ24×H21cm Material: 100% 再生プラスチック Origin: デンマーク	JAN: 5709513206231
	20624 フラワーポット (グリーン) Φ30cm ¥7,000	Size: Φ30×H26cm Material: 100% 再生プラスチック Origin: デンマーク	JAN: 5709513206248
	20631 フラワーポット (サンド) Φ15cm ¥2,600	Size: Φ15×H13.5cm Material: 100% 再生プラスチック Origin: デンマーク	JAN: 5709513206316
	20632 フラワーポット (サンド) Φ19cm ¥4,000	Size: Φ19×H16.5cm Material: 100% 再生プラスチック Origin: デンマーク	JAN: 5709513206323
	20633 フラワーポット (サンド) Φ24cm ¥5,800	Size: Φ24×H21cm Material: 100% 再生プラスチック Origin: デンマーク	JAN: 5709513206330
	20634 フラワーポット (サンド) Φ30cm ¥7,000	Size: Φ30×H26cm Material: 100% 再生プラスチック Origin: デンマーク	JAN: 5709513206347



RECYCLED BIRD FEEDER

Designed by Signe Wenneberg

リサイクルド バードフィーダー

これまでにないスタイリッシュな見た目でありながらも、違和感なく周囲に馴染む控えめな色使いがデンマークらしいバードフィーダーです。サステナブルデザインを誰もが入手できるようにという願いから、環境活動家シーネ・ヴェーネバークとの協働により生まれたシリーズで、本体はデンマークの家庭から回収した再生プラスチック、紐は再生PPから作られています。誰でも簡単に小鳥に餌をあげられるように工夫された、アウトドアシーンに取り入れやすい、用と美を兼ね備えたデザインです。



RECYCLE
sustainable design

環境に配慮した素材を用いて循環型社会と環境負荷の低減を目指して作られています。



20671

ハンギング バードフィーダー

¥6,000

Size: Φ13×H17.5cm

Material: 再生プラスチック・ポリプロピレン

Origin: デンマーク

JAN:

5709513206712



20672

ハンギング バードフィーダー (ラウンド)

¥3,300

Size: Φ12×H9.5cm

Material: 再生プラスチック・ポリプロピレン

Origin: デンマーク

JAN:

5709513206729

GRAND CRU OUTDOOR : Thermos Bottle



GRAND CRU OUTDOOR : Thermos Bottle

Designed by Rosendahl Design Group

グランクリュアウトドア：サーモボトル

忙しい日常生活、アウトドア、どちらでも楽しめるサーモボトルです。二重構造のため、冷たい飲み物、温かい飲み物共に約6時間保冷・保温できます。実用的なストラップや頑丈なデザインはどんな場所にも最適です。

**37100**

サーモボトル (サンド) 500ml

¥5,400

Size: Φ7×H24.5cm 口径4.2cm

Material: ステンレス・プラスチック・紐/再生PP

Origin: 中国

Capacity: 500ml

JAN:

5709513371007

蓋(紐)を除き食洗機対応

**37103**

サーモボトル (グレー) 500ml

¥5,400

Size: Φ7×H24.5cm 口径4.2cm

Material: ステンレス・プラスチック・紐/再生PP

Origin: 中国

Capacity: 500ml

JAN:

5709513371038

蓋(紐)を除き食洗機対応



GRAND CRU : Nouveau

グランクリュ：ヌーヴォー

Designed by Rosendahl Design Group

"グランクリュヌーヴォー"は、エリック・パッガーがデザインした Grand Cru シリーズをモダンでスタイリッシュに進化させたシリーズです。色とディテールは一新されましたが、シルエットは従来の"グランクリュ"デザインそのままです。

	25375 タンブラー (スモーク) 260ml 4pcs ¥7,200	Size: $\Phi 9 \times H 9.5 \text{cm}$ 口径8cm Material: 無鉛ガラス (吹きガラス) Origin: 中国 Capacity: 260ml	JAN: 5709513253754
	25376 ウォーターカラフェ (スモーク) 1L ¥7,000	Size: $\Phi 11 \times H 25.5 \text{cm}$ 口径7cm Material: 無鉛ガラス (吹きガラス)・スチール Origin: 中国 Capacity: 1L	JAN: 5709513253761
	15753 グラインダー ¥7,300	Size: $\Phi 7.5 \times H 17.5 \text{cm}$ Material: 無鉛ガラス・プラスチック・ステンレス鋼 (塗装仕上げ) Origin: 中国	JAN: 5709513157533
New 	25401 ワイングラス(スモーク)180ml 2pcs ¥4,400	Size: $\Phi 8 \times H 18 \text{cm}$ 口径7.2cm Material: 吹きガラス Origin: 中国 Capacity: 180ml	JAN: 5709513254010
New 	25403 タンブラー(スモーク)360ml 2pcs ¥4,400	Size: $\Phi 9 \times H 11.5 \text{cm}$ 口径8cm Material: 吹きガラス Origin: 中国 Capacity: 360ml	JAN: 5709513254034
New 	25407 シャンパングラス(スモーク)200ml 2pcs ¥4,400	Size: $\Phi 8 \times H 18 \text{cm}$ 口径7.2cm Material: 吹きガラス Origin: 中国 Capacity: 200ml	JAN: 5709513254072
New 	25404 ウォーターカラフェ フタ(スチール) ¥3,200	Size: $\Phi 8.5 \times H 1 \text{cm}$ Material: ステンレススチール, PP Origin: デンマーク	JAN: 5709513254041

食洗機対応 (耐熱最高55°C)

食洗機対応(耐熱最高55°C)

食洗機不可

食洗機対応(耐熱最高55°C)

食洗機対応(耐熱最高55°C)

食洗機対応(耐熱最高55°C)

食洗機不可

GRAND CRU : Jug



GRAND CRU : Jug & Hot Drink Glass

グランクリュ：ジャグ&ホットドリンクグラス

Designed by

Rosendahl Design Group (下記以外)

Erik Bagger (25350)

Grand Cru シリーズのサーモジャグ（魔法瓶）は、シンプルかつスタイリッシュなデザインで、現代のライフスタイルにもよく合います。ワンプッシュで簡単に開閉でき、注ぎ口も切れがよく機能的、中瓶はガラス製で臭いなどもつきにくい仕様です。温かい飲み物は約8時間保温できます。ホットドリンクグラスは朝のコーヒーやカフェラテ、紅茶、ホットチョコレートで贅沢なひとときを過ごすのに最適です。

	25900 サーマージャグ (ブラック) 1L	Size: $\Phi 15 \times W17.5 \times H28.5$ cm Material: プラスチック・ガラス Origin: 中国 Capacity: 1L	JAN: 5709513259008
¥12,000	食洗機不可		
	27006 サーマージャグ (ライトグレー) 1L	Size: $\Phi 15 \times W17.5 \times H28.5$ cm Material: プラスチック・ガラス Origin: 中国 Capacity: 1L	JAN: 5709513270065
¥12,000	食洗機不可		
	25920 サーマージャグ (スチール) 1L	Size: $\Phi 15 \times W17.5 \times H28.5$ cm Material: プラスチック・ガラス・スチール Origin: 中国 Capacity: 1L	JAN: 5709513259206
¥15,000	食洗機不可		
	25350 ホットドリンクグラス 240ml 2pcs	Size: $\Phi 7.5 \times W9.5 \times H11.7$ cm 口径6.5cm Material: 無鉛ガラス・ステンレス鋼 Origin: デンマーク Capacity: 240ml	JAN: 5709513353508
¥4,200	食洗機対応 (耐熱最高55°C)		



PREMIUM



PREMIUM

プレミアム

Designed by Tom Nybroe

「良いグラスは日常的に使われるべきである」という考えのもと、ワイン専門家でもあるトム・ニーブロエによってデザインされたグラスシリーズ。容量たっぷりのグラスはフォルムが美しく、機能性と耐久性を兼ね備えています。

	29600 レッドワイングラス 930ml 2pcs	Size: $\Phi 12 \times H 23 \text{cm}$ 口径7.3cm Material: 無鉛ガラス Origin: フランス Capacity: 930ml	JAN: 5709513296003
¥3,500		食洗機対応 (耐熱最高55°C)	
	29601 ホワイトワイングラス 540ml 2pcs	Size: $\Phi 10 \times H 22 \text{cm}$ 口径6cm Material: 無鉛ガラス Origin: フランス Capacity: 540ml	JAN: 5709513296010
¥3,500		食洗機対応 (耐熱最高55°C)	
	29605 ビアグラス 600ml 2pcs	Size: $\Phi 9.5 \times H 18 \text{cm}$ 口径6.5cm Material: 無鉛ガラス Origin: フランス Capacity: 600ml	JAN: 5709513296058
¥3,500		食洗機対応 (耐熱最高55°C)	
	29603 ウォーターグラス 520ml 2pcs	Size: $\Phi 10 \times H 10.5 \text{cm}$ 口径6.4cm Material: 無鉛ガラス Origin: フランス Capacity: 520ml	JAN: 5709513296034
¥3,500		食洗機対応 (耐熱最高55°C)	

WINE ACCESSORY



WINE ACCESSORY

ワインアクセサリ

Designed by

Rosendahl Design Group (下記以外)

Erik Bagger (25030)

Tom Nybroe (25046)

アイスペールやワインクーラーなど、いずれも用と美を兼ね備えたローゼンダール社らしいデザイン。贈り物にも最適です。

	18744 アイスペール (トング付き)	Size: $\Phi 15 \times H11 \text{cm}$ Material: ステンレス鋼・プラスチック Origin: 中国	JAN: 5709513187448
¥10,000	食洗機・研磨剤不可		
	18745 ワインクーラー	Size: $\Phi 12.5 \times H22.5 \text{cm}$ (内径 $\Phi 9 \text{cm}$) Material: ステンレス鋼・プラスチック Origin: 中国	JAN: 5709513187455
¥10,000	食洗機・研磨剤不可		
	25030 ワインストッパー	Size: $\Phi 2.4 \times H8.6 \text{cm}$ Material: ステンレス鋼・シリコン Origin: デンマーク	JAN: 5709513350309
¥4,000	食洗機不可		
	25046 デキャンティングボワラー	Size: $W2.4 \times H23.6 \text{cm}$ Material: ステンレス鋼・シリコン Origin: デンマーク	JAN: 5709513250463
¥7,500	食洗機不可		
	25010 オープナー	Size: $\Phi 3 \times H13.5 \text{cm}$ Material: ステンレス鋼・プラスチック Origin: 中国	JAN: 5709513250104
¥5,000	食洗機対応		
	25011 コルクスクリュー	Size: $W3 \times H15.5 \times D6.5 \text{cm}$ Material: 亜鉛合金・クロムメッキ・プラスチック Origin: 中国	JAN: 5709513250111
¥7,000	食洗機対応(耐熱最高55°C)		



BY APPOINTMENT TO THE
ROYAL DANISH COURT

HOLME GAARD

1825

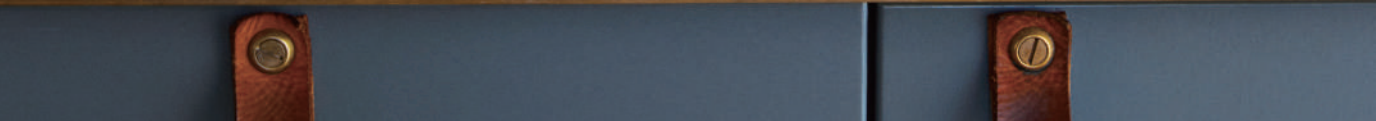

HOLMEGAARD

Denmark

「ホルムガード」は、デンマークで1825年に創業した伝統と歴史あるデンマーク王室御用達のガラスブランド。初めは緑色のボトルのみの小さな工房でしたが、1900年代から高度な技術を持つ吹きガラス職人やアーティストとの協働でブランドを代表する作品を生み出してきました。現在では、最新かつ最先端の製造方法を用いて、手吹きと機械吹きの両方で製造しており、今を代表するデザイナーとも積極的にコラボレーションし、セシリエ・マンツとの「MINIMA」、マリア・バートセンとの「Design with Light」など、現代的なプロダクトシリーズも新たな魅力を添えています。

SEBASTIAN HOLMBÄCK



セバスチャン・ホルムバック

プロダクトデザイン、家具、照明、展示会、インテリアデザインなど幅広い分野で活躍しているデンマークのインダストリアルデザイナー。国際的にも著名なブランドと長期的な関係を築き、文化的な影響力を持つ製品をデザインしている。

MARIA BERNTSEN



マリア・バートセン

デンマーク王立デザイン学校と仏ポルドー建築学校で学んだ後、1992年に自身のスタジオを設立、ジョージ ジェンセン、ティファールなど国際的ブランドで活躍している。代表作のホルムガード「DESIGN WITH LIGHT」をはじめ、空間のムードを作り出す灯りのデザインに定評がある。

LAURA BILDE



ローラ・ビルデ

コペンハーゲンを拠点とするデザイナーで、2018年に自身のスタジオを設立。機能性と彫刻的な表現の間を探究し、コンセプチュアルなアプローチで実験的に素材や形を扱いながら、触覚、官能、魅力を兼ね備えたデザインを生み出している。

JACOB E. BANG

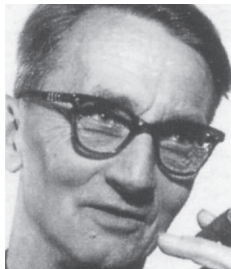

ヤコブ・E・バング

デンマーク初の工業デザイナー。1920年代、ホルムガードで初めてのデザイナーとして採用された。デンマークのガラス製品の機能主義の生みの親としても知られ、デザインに対するモットーは、「美しく、強く、実用的で、安価」。

CLAUS DALBY



クラウス・ダルビー

ガーデニングに情熱を注ぎ、花に関する芸術活動や執筆、出版までに及ぶ。ホルムガードとの共同開発による「OLD ENGLISH」シリーズでは、ガラスと伝統的な英国式庭園の融合を実現した。

MARIA KARIIS



マリア・カリス

スウェーデンの大学でデザインを学び、工業デザイナーとしてストックホルムの Beck mans School of Design を卒業。デザイン会社を設立し、2006年からホルムガードとのコラボレーションにより、代表作の「2LIP」を造りあげた。

Designer

PER LÜTKEN

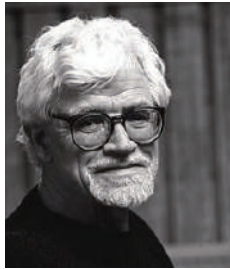

ペア・ルトケン

デンマークのガラスデザインの匠、吹きガラス職人。1942年から亡くなる1998年までホルムガードの工場で働き、3,000以上のデザインを手掛けた。クラシックとなった多くの作品は「ホルムガード=高品質」というブランドの基礎を築いた。

CECILIE MANZ



セシリエ・マンツ

フィンランドで芸術とデザインを学び、デンマーク王立デザイン学校を卒業。N.Y.近代美術館MoMAに作品が展示されるなど、世界的に活躍する現代のデザイン界を代表する一人。ホルムガード「MINIMA」シリーズはデンマークデザインアワード受賞。

PETER SVARRER



ピーター・スヴェア

光の反射を細やかに捉えた巧みなデザインで「光の達人」との異名を持つ。1997年よりホルムガードと協働し、有機的なフォルムが印象的な「FUTURE」シリーズや「CABERNET」シリーズを生み出した。

ANJA KJÆR



アニア・ケア

1983年デンマーク王立デザイン学校を卒業後、独自のガラスデザインの創作を続ける。力強く喜び溢れる色調と伝統的なラインからなるデザイン感覚は国境を越えて愛され、美術館の永久展示品も多数。ホルムガードではデンマーク女王夫妻のためのREGINAグラスをデザイン。

TOM NYBROE



トム・ニーブロー

広告代理店、グラフィックデザイナー、ワイン専門家など、多くの職務経歴や肩書きを持つが、全てにおいて物事を追求する完璧主義は彼のデザインにも表れている。ホルムガードとの「PERFECTION」シリーズは彼のワインへの熱い思いがベースとなり誕生した。

MALENE LÜTKEN



マレーネ・ルトケン

ホルムガードで偉大な実績を取ったガラス職人ペア・ルトケンの娘である彼女は、子供の頃から父親のガラス工房で何時間も過ごしていた。科学を学んだ後、自身もガラスの世界へ。父から引き継ぐ「IDÉELLE」シリーズに新たな魅力を加えている。

TORBEN JØRGENSEN



トーベン・ヨーゲンセン

ガラス作家。ホルムガードガラス工場で修行を積み、1970年代初めにSchool of Industrial Designを卒業し、ガラス部門に5年勤務。1991年にデザインガラス工房Jørgensen&Mørchを立ち上げ、作品は世界各国に展示されている。

DESIGN WITH LIGHT



DESIGN WITH LIGHT







デザインウィズライト

Designed by Maria Berntsen

吹きガラスに本革のストラップとステンレスを組み合わせたスタイルが従来のキャンドルの概念を変えたといわれるこのシリーズ。長い夏の夜も、寒い冬の夜も、屋内屋外と場所を選ばず持ち運びができるのが魅力です。雫のように丸みのある温かなデザインは、北欧のキャンドル文化を大切に受け継ぎながらも、コンテンポラリーな表情を与えてくれます。2015年に権威あるドイツデザイン賞を獲得、マリア・バートセンの代表作となりました。

DESIGN WITH LIGHT : Lantern

デザインウィズライト：ランタン

	4343502 ランタン (クリア) H16cm ¥9,000	Size: Φ10×H16cm Material: 無鉛ガラス (吹きガラス)・皮革・ステンレス鋼 Origin: ポーランド	JAN: 5706422001568
	4343501 ランタン (クリア) H25cm ¥12,000	Size: Φ15.5×H25cm Material: 無鉛ガラス (吹きガラス)・皮革・ステンレス鋼 Origin: ポーランド	JAN: 5706422001551
	4343500 ランタン (クリア) H29cm ¥15,000	Size: Φ16.5×H29cm Material: 無鉛ガラス (吹きガラス)・皮革・ステンレス鋼 Origin: ポーランド	JAN: 5706422001544
	4343511 ランタン (クリア) H45cm ¥40,000 ★受発注商品	Size: Φ26×H45cm Material: 無鉛ガラス (吹きガラス)・皮革・ステンレス鋼 Origin: ポーランド	JAN: 5706422910907
	4343534 ランタン (スモーク) H16cm ¥12,000	Size: Φ10×H16cm Material: 無鉛ガラス (吹きガラス)・皮革・ステンレス鋼 Origin: ポーランド	JAN: 5706422102784
	4343535 ランタン (スモーク) H25cm ¥15,000	Size: Φ15.5×H25cm Material: 無鉛ガラス (吹きガラス)・皮革・ステンレス鋼 Origin: ポーランド	JAN: 5706422102791
	4343536 ランタン (スモーク) H29cm ¥18,000	Size: Φ16.5×H29cm Material: 無鉛ガラス (吹きガラス)・皮革・ステンレス鋼 Origin: ポーランド	JAN: 5706422102807

DESIGN WITH LIGHT



DESIGN WITH LIGHT : Pot

デザインウィズライト : ポット

**4343516**

ポット (クリア) H10cm

¥6,000

Size: $\Phi 10.5 \times H10$ cm (持ち手の長さ22cm) 口径7.2cm

Material: 無鉛ガラス (吹きガラス) ・皮革 ・ステンレス鋼

Origin: ポーランド

JAN:

5706422911225

食洗機不可

**4343517**

ポット (クリア) H12cm

¥7,500

Size: $\Phi 15 \times H12$ cm (持ち手の長さ28.5cm) 口径12cm

Material: 無鉛ガラス (吹きガラス) ・皮革 ・ステンレス鋼

Origin: ポーランド

JAN:

5706422911232

食洗機不可

DESIGN WITH LIGHT



DESIGN WITH LIGHT : Candleholder

デザインウィズライト：キャンドルホルダー

<p>New</p> 	<p>4343514</p> <hr/> <p>キャンドルホルダー (クリア) φ16cm</p> <hr/> <p>¥4,000</p>	<p>Size: φ16×H4.2cm (対応キャンドル φ2cm)</p> <p>Material: 型押しガラス、皮革</p> <p>Origin: チェコ</p> <hr/> <p>※キャンドルは付属していません</p>	<p>JAN:</p> <hr/> <p>5706422911133</p>
<p>New</p> 	<p>4343522</p> <hr/> <p>キャンドルホルダー (クリア) φ17cm</p> <hr/> <p>¥5,000</p>	<p>Size: φ17×H3.7cm (対応キャンドル φ5cm)</p> <p>Material: 型押しガラス、皮革</p> <p>Origin: チェコ</p> <hr/> <p>※キャンドルは付属していません</p>	<p>JAN:</p> <hr/> <p>5705140356653</p>



PRIMULA

プリムラ

Designed by **Jacobe E. Bang**

PRIMULA は庭などに咲く多年草を意味しますが、ラテン語では「はじまり」を意味し、それはデザイナーであるヤコブ・E・バングが多くの面で先駆者であったことにも繋がっています。柔らかな曲線が吹きガラス製法によって作られ、側面には複雑なストライプのパターンが入っており、エレガントな印象を与えています。

	4340393 ベース (スモーク) H12.5cm ¥8,500	Size: W14×D14×H12.5cm 口径7cm Material: 無鉛ガラス (吹きガラス) Origin: トルコ	JAN: 5706422103774
	4340399 オーバルベース (アンバー) H12.5cm ¥8,500	Size: W14.5×D9×H12.5cm 口径6.5cm Material: 無鉛ガラス (吹きガラス) Origin: トルコ	JAN: 5706422105068
	4340400 オーバルベース (クリア) H17.5cm ¥11,000	Size: W19.5×D12×H17.5cm 口径9cm Material: 無鉛ガラス (吹きガラス) Origin: トルコ	JAN: 5706422105075
	4340397 オーバルベース (スモーク) H17.5cm ¥11,000	Size: W19.5×D12×H17.5cm 口径9cm Material: 無鉛ガラス (吹きガラス) Origin: トルコ	JAN: 5706422103965
	4340390 ベース (クリア) H25.5cm ¥13,000	Size: W15.5×D15.5×H25.5cm 口径7.3cm Material: 無鉛ガラス (吹きガラス) Origin: トルコ	JAN: 5706422102982
	4340407 ティーライトホルダー (クリア) ¥3,300	Size: Φ9.5×H6cm 口径5.2cm Material: 無鉛ガラス (吹きガラス) Origin: 中国	JAN: 5706422106041
	4340406 ティーライトホルダー (スモーク) ¥3,300	Size: Φ9.5×H6cm 口径5.2cm Material: 無鉛ガラス (吹きガラス) Origin: 中国	JAN: 5706422106034
	4340405 ティーライトホルダー (アンバー) ¥3,300	Size: Φ9.5×H6cm 口径5.2cm Material: 無鉛ガラス (吹きガラス) Origin: 中国	JAN: 5706422106027

OLD ENGLISH



OLD ENGLISH

オールドイングリッシュ

Designed by Claus Dalby

デンマークのシンプルで美しいガラスと伝統的な英国式庭園の融合を実現した、Old English シリーズ。クラシックかつ現代的なデザインで花を引き立たせ、生けやすいフォルムになっています。花のことを熟知しているガーデニングの専門家とフローラルアーティストのクラウス・ダルビーと共同開発しています。

	4343800	Size: Φ19×H9cm 口径13.8cm	JAN:
フラワーボウル Φ19cm	Material: 無鉛ガラス (吹きガラス)	5706422999230	
¥12,000	Origin: ポーランド		
	4343801	Size: Φ25×H16cm 口径19.5cm	JAN:
フラワーボウル Φ25cm	Material: 無鉛ガラス (吹きガラス)	5706422999247	
¥14,000	Origin: ポーランド		
	4343802	Size: Φ16.5×H19cm 口径7cm	JAN:
ベース H19cm	Material: 無鉛ガラス (吹きガラス)	5706422999261	
¥10,000	Origin: ポーランド		
	4343803	Size: Φ20×H24cm 口径10cm	JAN:
ベース H24cm	Material: 無鉛ガラス (吹きガラス)	5706422999254	
¥15,000	Origin: ポーランド		
	4343807	Size: Φ5.5×H12cm 口径1cm	JAN:
ソリティアベース H12cm	Material: 無鉛ガラス (吹きガラス)	5706422100841	
¥5,400	Origin: ポーランド		

ARC



ARC

アーク

Designed by Sebastian Holmbäck

セバスチャン・ホルムバックによる花器シリーズ「ARC」は、ホルムガードのガラス職人の卓越した吹きガラス技術でコンテンポラリーなデザインを表現した最先端のガラスアイテム。弧が中央で合わさり、シャープでありながら柔らかでバランスの取れた美しさが実現しました。花器はダークグリーンとダークブルーの落ち着いたカラー展開。植物を入れていない時も美しいオブジェとしての佇まいがあります。透明のランタンはスチール製のハンドル付きで、室内に、テラスにと、心地良い灯りを自由に持ち運ぶことができます。

**4340261**

ベース (ダークブルー) H15cm

¥6,000

Size: Φ8×H15cm 口径4.7cm

Material: 無鉛ガラス (吹きガラス)

Origin: 中国

JAN:

5706422107420

**4340260**

ベース (ダークグリーン) H21cm

¥9,500

Size: Φ14×H21cm 口径9.4cm

Material: 無鉛ガラス (吹きガラス)

Origin: 中国

JAN:

5706422107413

**4340263**フラワーポット (ダークグリーン)
H13.5cm

¥7,000

Size: Φ14.5×H13.5cm 口径13.5cm

Material: 無鉛ガラス (吹きガラス)

Origin: 中国

JAN:

5706422107444

**4340265**

ランタン (クリア) H25.5cm

¥12,000

Size: Φ11×H25.5cm

Material: ホウケイ酸ガラス (吹きガラス)・スチール (塗装仕上げ)

Origin: 中国

JAN:

5706422107628

**4340264**

ランタン (クリア) H39cm

¥16,000

Size: Φ15×H39cm

Material: ホウケイ酸ガラス (吹きガラス)・スチール (塗装仕上げ)

Origin: 中国

JAN:

5706422107611

New

**4340262**ティーライトホルダー (ダークブルー)
φ7.2 cm 2pcs

¥6,000

Size: Φ7.2×H5cm

Material: 無鉛ガラス (吹きガラス)

Origin: 中国

JAN:

5706422107437

FORMA



FORMA

フォーマ

Designed by LAURA BILDE

余分な装飾を排除した機能主義、幾何学的な形状、美学と技術の融合といった、シンプルかつ厳格さを有するパウハウスのデザインにインスピレーションを得た FORMA シリーズは、素材を軸に機能性と彫刻的な表現の間を探究しているローラ・ビルデによりデザインされました。ベース、ボウル、グラスなどの機能がありながら、重量感あるソリッドガラスや無機質にも映る表面の靡げな幾何学模様から生じる有機的なコントラストは彫刻的な美しさを併せ持ち、心を刺激してくれます。

	4300601 ベース H20cm ¥8,600	Size: $\Phi 10.5 \times H20$ cm 口径8.5cm Material: 無鉛ガラス Origin: チェコ	JAN: 5706422105938
	4300604 ボウル $\Phi 15.5$ cm ¥8,600	Size: $\Phi 15.5 \times H8.5$ cm 口径13.8cm Material: 無鉛ガラス Origin: チェコ	JAN: 5706422106614
	4343101 ボウル $\Phi 21$ cm ¥13,000	Size: $\Phi 21 \times H11$ cm 口径18.8cm Material: 無鉛ガラス Origin: チェコ	JAN: 5706422105426
	4343110 タンブラー 300ml 2pcs ¥6,500	Size: $\Phi 8.5 \times H10$ cm 口径8cm Material: 無鉛ガラス Origin: チェコ Capacity: 300ml	JAN: 5706422105969
	4343111 ロングドリンクグラス 320ml 2pcs ¥6,500	Size: $\Phi 7.5 \times H15$ cm 口径6.5cm Material: 無鉛ガラス Origin: チェコ Capacity: 320ml	JAN: 5706422105976

食洗機対応 (耐熱最高55°C)

食洗機対応 (耐熱最高55°C)

食洗機対応 (耐熱最高55°C)

食洗機対応 (耐熱最高55°C)

食洗機対応 (耐熱最高55°C)

2LIP



2LIP

チューリップ

Designed by Maria Kariis

咲き誇ったチューリップの形からイメージされた大ぶりのベースは、床置きしても存在感たっぷりです。玄関ホールやリビングなどで季節の草花を挿して、おもてなしとしても。

**4340442**

ベース (ブルー) H34cm

¥50,000

★受発注商品

Size: $\Phi 27 \times H 34 \text{cm}$ 口径8cm

Material: 無鉛ガラス (吹きガラス)

Origin: ポーランド

JAN:

5703779020020

**4340440**

ベース (ブルー) H45cm

¥100,000

★受発注商品

Size: $\Phi 34 \times H 45 \text{cm}$ 口径10cm

Material: 無鉛ガラス (吹きガラス)

Origin: ポーランド

JAN:

5703779019741

PROVENCE





PROVENCE

プロヴァンス

Designed by Per Lütken

ペア・ルトケンが1955年に生み出したこのシリーズは、金型を使わず作られており、彼のガラスへの情熱と信頼が強く表れた作品のひとつです。クラシックなフォルムは、小物入れとしても部屋のデコレーションとしても生活空間をより豊かに彩ります。

	4352921	Size: Φ19×H11.5cm 口径12cm	JAN:
ボウル Φ19cm	Material: 無鉛ガラス (吹きガラス)	5705140408185	
¥15,000	Origin: トルコ	食洗機不可	
★受発注商品			
	4352922	Size: Φ25×H15cm 口径18cm	JAN:
ボウル Φ25cm	Material: 無鉛ガラス (吹きガラス)	5705140408208	
¥20,000	Origin: トルコ	食洗機不可	
★受発注商品			
	4352923	Size: Φ31×H19.5cm 口径24cm	JAN:
ボウル Φ31cm	Material: 無鉛ガラス (吹きガラス)	5705140408222	
¥32,000	Origin: トルコ	食洗機不可	
★受発注商品			



FUTURE

フューチャー

Designed by Peter Svarrer

ガラス工芸家であり工業デザイナーでもあるピーター・スヴェアが、「未来のグラス」をコンセプトに作ったグラスシリーズ。現代のトレンドと合致するフォルムは、手に馴染む優しいデザインです。



4302370

タンブラー 250ml 6pcs

¥5,400

Size: Φ5.5×H10.5cm 口径5.5cm

Material: 無鉛ガラス

Origin: スロバキア

Capacity: 250ml

JAN:

5706422001179

食洗機対応 (耐熱最高55°C)



4302371

タンブラー 370ml 4pcs

¥4,000

Size: Φ6×H12cm 口径6cm

Material: 無鉛ガラス

Origin: スロバキア

Capacity: 370ml

JAN:

5706422001186

食洗機対応 (耐熱最高55°C)

MINIMA



MINIMA

ミニマ

Designed by Cecilie Manz

世界的に活躍するデザイナー、セシリエ・マンツによる冷蔵庫のドアポケットに最適なミニマルで機能的なボトル。付属の蓋は密封性が高く、中の液体をフレッシュに保ちます。ミネラルウォーター、オレンジジュース、スムージーなどに。

**4330402**

蓋付きボトル 900ml

¥4,800

Size: Φ9×H26.5cm

Material: 無鉛ガラス・アクリル・シリコン

Origin: スロバキア

Capacity: 900ml

JAN:

5706422910129

蓋を除き食洗機対応 (耐熱最高55°C)

**4330403**

蓋付きボトル 1400ml

¥6,300

Size: Φ9×H32.5cm

Material: 無鉛ガラス・アクリル・シリコン

Origin: スロバキア

Capacity: 1400ml

JAN:

5706422910136

蓋を除き食洗機対応 (耐熱最高55°C)

REGINA



REGINA

レジーナ

Designed by Anja Kjær

王室御用達としても知られるホルムガードは、1992年のデンマーク女王マルグレーテII世とヘンリック殿下の銀婚式のため、コペンハーゲン市議会からの依頼を受けて、高度な技術を結集し、ベネチアングラスから着想を得たエレガントなグラスを製作しました。もともとは王室用のものでしたが、特別な許可を得て2018年にREGINEシリーズとして商品化されました。

	<p>4302701</p> <hr/> <p>レッドワイングラス 280ml</p> <p>¥13,000 ★受発注商品</p>	<p>Size: Φ8×H19.5cm 口径6.3cm</p> <hr/> <p>Material: 無鉛ガラス (吹きガラス)</p> <hr/> <p>Origin: トルコ</p> <hr/> <p>Capacity: 280ml</p> <hr/> <p>食洗機不可</p>	<p>JAN:</p> <hr/> <p>5706422102845</p>
	<p>4302702</p> <hr/> <p>ホワイトワイングラス 180ml</p> <p>¥12,000 ★受発注商品</p>	<p>Size: Φ7×H17cm 口径6.5cm</p> <hr/> <p>Material: 無鉛ガラス (吹きガラス)</p> <hr/> <p>Origin: トルコ</p> <hr/> <p>Capacity: 180ml</p> <hr/> <p>食洗機不可</p>	<p>JAN:</p> <hr/> <p>5706422102821</p>
	<p>4302703</p> <hr/> <p>タンブラー 190ml</p> <p>¥10,000 ★受発注商品</p>	<p>Size: Φ7×H11cm 口径6.5cm</p> <hr/> <p>Material: 無鉛ガラス (吹きガラス)</p> <hr/> <p>Origin: トルコ</p> <hr/> <p>Capacity: 190ml</p> <hr/> <p>食洗機不可</p>	<p>JAN:</p> <hr/> <p>5706422102876</p>



PERFECTION

PERFECTION

パーフェクション

Designed by Tom Nybroe

名高いレストランにも採用されるグラスシリーズ。ワインの専門家でもあるトム・ニーブローエがその豊富な知識と経験から「完璧なグラス」を目指してデザインしました。液体を注ぐ目安になるラインは、常に同量を素早く注げるという実用性と、複数のグラスが並んだ時にラインが横一直線に並ぶという見た目の美しさを兼ね備えています。ワイン用のカラフェは、グラスをつたいながらワインがうまく空気に触れる設計になっています。

	4802412 ブルゴーニュグラス 590ml 6pcs ¥16,800	Size: Φ12.5×H21.7cm 口径8.5cm Material: 無鉛ガラス Origin: スロバキア Capacity: 590ml 食洗機対応 (耐熱最高55°C)	JAN: 5706422465063
	4802411 レッドワイングラス 430ml 6pcs ¥16,800	Size: Φ9×H21cm 口径6.5cm Material: 無鉛ガラス Origin: スロバキア Capacity: 430ml 食洗機対応 (耐熱最高55°C)	JAN: 5706422465056
	4802413 ホワイトワイングラス 320ml 6pcs ¥16,800	Size: Φ8×H20cm 口径6cm Material: 無鉛ガラス Origin: スロバキア Capacity: 320ml 食洗機対応 (耐熱最高55°C)	JAN: 5706422465070
	4802415 シャンパングラス 230ml 6pcs ¥16,800	Size: Φ7×H19.5cm 口径5cm Material: 無鉛ガラス Origin: スロバキア Capacity: 230ml 食洗機対応 (耐熱最高55°C)	JAN: 5706422465087
	4802417 ビアグラス 440ml 6pcs ¥16,800	Size: Φ9×H17cm 口径8cm Material: 無鉛ガラス Origin: スロバキア Capacity: 440ml 食洗機対応 (耐熱最高55°C)	JAN: 5706422911058
	4802418 ウォーターグラス 230ml 6pcs ¥12,000	Size: Φ7×H9.5cm 口径6cm Material: 無鉛ガラス Origin: スロバキア Capacity: 230ml 食洗機対応 (耐熱最高55°C)	JAN: 5706422911072
	4802423 ウォーターグラス 450ml 6pcs ¥13,200	Size: Φ7.5×H17.5cm 口径6cm Material: 無鉛ガラス Origin: スロバキア Capacity: 450ml 食洗機対応 (耐熱最高55°C)	JAN: 5706422999100
	4802318 ウォーターカラフェ 1100ml ¥7,000	Size: Φ9×H32cm Material: 無鉛ガラス・合成樹脂・アクリルシリコン Origin: スロバキア Capacity: 1100ml 蓋を除き食洗機対応 (耐熱最高55°C)	JAN: 5706422106232
	4802319 カラフェ 2200ml ¥10,000 ★受発注商品	Size: Φ20×H27cm Material: 無鉛ガラス Origin: トルコ Capacity: 2200ml 食洗機対応 (耐熱最高55°C)	JAN: 5706422910518

BEER GLASS COLLECTION



BEER GLASS COLLECTION

ビアグラスコレクション

Designed by

Per Lütken (4304412 / 4321812)
 Malene Lütken (4324412)
 Torben Jørgensen (4307213)

ビールを楽しむためのグラスをホルムガードのコレクションの中からセレクト。ビールの泡立ちを眺めてしまう個性的で美しいグラスたちです。

	<p>4304412</p> <p>イデール ビアグラス (ステム付) 360ml</p> <p>¥5,000</p>	<p>Size: $\Phi 8.5 \times H 18 \text{cm}$ 口径7.5cm</p> <p>Material: 無鉛ガラス (吹きガラス)</p> <p>Origin: トルコ</p> <p>Capacity: 360ml</p>	<p>JAN:</p> <p>5705140390800</p>
	<p>4324412</p> <p>イデール ビアグラス 250ml</p> <p>¥5,000</p>	<p>Size: $\Phi 7.5 \times H 14 \text{cm}$ 口径7.5cm</p> <p>Material: 無鉛ガラス (吹きガラス)</p> <p>Origin: トルコ</p> <p>Capacity: 250ml</p>	<p>JAN:</p> <p>5705140638100</p>
	<p>4307213</p> <p>ダンスク ビアグラス 440ml</p> <p>¥5,000</p>	<p>Size: $\Phi 9.5 \times H 13 \text{cm}$ 口径7cm</p> <p>Material: 無鉛ガラス (吹きガラス)</p> <p>Origin: トルコ</p> <p>Capacity: 440ml</p>	<p>JAN:</p> <p>5705140090403</p>
	<p>4321812</p> <p>NO.5 ビアグラス 300ml</p> <p>¥5,000</p>	<p>Size: $\Phi 7 \times H 15.8 \text{cm}$ 口径7cm</p> <p>Material: 無鉛ガラス (吹きガラス)</p> <p>Origin: トルコ</p> <p>Capacity: 300ml</p>	<p>JAN:</p> <p>5705140396109</p>

食洗機対応 (耐熱最高55°C)

食洗機対応 (耐熱最高55°C)

食洗機対応 (耐熱最高55°C)

食洗機対応 (耐熱最高55°C)



BY APPOINTMENT TO THE
ROYAL DANISH COURT

**KAY
BOJESSEN**
DENMARK



KAY BOJESEN DENMARK

Denmark

世界中で愛される木製モンキーの生みの親、カイ・ボイスンはデンマークで最も有名なデザイナーの一人。彼の死後 30 年余りはその家族が経営していましたが、1991 年に現ローゼンダール・デザイングループが木製商品の商業権を引き継いで復刻生産を開始、2010 年には「カイ・ボイスン デンマーク」というブランド名に統一しました。カイ・ボイスンの遺志を引き継ぎながら、商品化されていなかったものや隠れた名デザインを積極的に復刻しています。アイコン的な存在のモンキーは、今や誰もが知る代表作。「丸みがあり、柔らかく手に持った時の心地良さを大切に」という彼のデザイン哲学のもと、今でもひとつひとつ手作業で丁寧に作られています。



カイ・ボイスン

カイ・ボイスン (1886-1958) は、20 世紀のデンマークを代表する著名デザイナー。ジョージ ジェンセンでの修行を経て、1910 年に銀細工師としてのキャリアをスタートしましたが、長男の誕生を機に、子ども向けのデザインに興味を持ち、木製オブジェの生産を開始。1930 年代は“木の魅力”に没頭し、現代にも残る名デザインを生み出しました。1951 年にアイコン的なモンキーが誕生、デンマーク王室御用達としても名を馳せました。



カイ・ボイスン デンマークでは環境に配慮した取り組みの一環として、積極的に製品へ FSC 認証の木材を使用しています

WOODEN ANIMALS : Monkey



WOODEN ANIMALS

















木製アニマル

Designed by Kay Bojesen Denmark









1930年代から“木の魅力”に目覚めたカイ・ボイセンは、木製オブジェの制作を開始。「動物のデザイン上の線（line）は笑み（smile）にならなければならない」「木製の動物は本物の動物の真似であってはならない」などの信条のもと、今やデザインアイコンとなったモンキー（1951年発表）をはじめ、さまざまな動物たちを制作しました。

WOODEN ANIMALS: Monkey

木製アニマル: モンキー

	39249 モンキー ミニ ¥13,000	Size: W10×D4×H9.5cm Material: チーク材・リンパ材 Origin: デンマーク	JAN: 5709513392491	
	39276 モンキー ミニ (ブラック) ¥13,000	Size: W10×D4×H9.5cm Material: スティンドオーク材・オーク材 Origin: ベトナム	JAN: 5709513392767	
	39250 モンキー S ¥22,500	Size: W19.5×D7.5×H18.5cm Material: チーク材・リンパ材 Origin: デンマーク	JAN: 5709513142508	
	39256 モンキー S (メイプル) ¥21,500	Size: W19.5×D7.5×H18.5cm Material: オーク材・メイプル材 Origin: ベトナム	JAN: 5709513392569	
	39257 モンキー S (スモークドオーク) ¥21,500	Size: W19.5×D7.5×H18.5cm Material: オーク材・スモークドオーク材 Origin: ベトナム	JAN: 5709513392576	
	39253 モンキー M ¥73,000	Size: W29×D11×H28cm Material: チーク材・リンパ材 Origin: デンマーク	JAN: 5709513392538	
	39260 モンキー L ¥300,000 ★受発注商品	Size: W47×D15.5×H46cm Material: チーク材・リンパ材 Origin: デンマーク	JAN: 5709513142607	
	39270 モンキー XXL ¥5,000,000 ★受発注商品	Size: W90×D29.5×H92cm Material: チーク材・リンパ材 Origin: デンマーク	JAN: 5709513392705	

モンキーは両腕と両脚を下げた状態でのサイズ表記です。個体差がありますのでご了承ください。

	39238 スチューデントキャップ ミニ (ブルー) ¥2,400	Size: W2.4×D2.6×H0.7cm Material: ビーチ材 (塗装仕上げ) Origin: ベトナム	JAN: 5709513392385 FSC
	39239 スチューデントキャップ ミニ (レッド) ¥2,400	Size: W2.4×D2.6×H0.7cm Material: ビーチ材 (塗装仕上げ) Origin: ベトナム	JAN: 5709513392392 FSC
	39231 スチューデントキャップ S (ブルー) ¥2,900	Size: W3.9×D3.5×H1cm Material: ビーチ材 (塗装仕上げ) Origin: ベトナム	JAN: 5709513392316 FSC
	39230 スチューデントキャップ S (レッド) ¥2,900	Size: W3.9×D3.5×H1cm Material: ビーチ材 (塗装仕上げ) Origin: ベトナム	JAN: 5709513392309 FSC
	39243 ミッドサマークラウン S ¥4,300	Size: Φ5×H1cm Material: ビーチ材 (塗装仕上げ)・フェルト生地 Origin: ベトナム	JAN: 5709513392439 FSC
	39237 サンタキャップ モンキーミニ用 ¥3,000	Size: Φ2.5×H3cm Material: ビーチ材 (塗装仕上げ) Origin: ベトナム	JAN: 5709513392378 FSC
	39236 サンタキャップ モンキーS用 ¥3,600	Size: Φ5×H6cm Material: ビーチ材 (塗装仕上げ) Origin: ベトナム	JAN: 5709513392361 FSC
	39540 グラデュエイトハット (ブラック) ¥4,300	Size: W6×D6×H3cm Material: ビーチ材 (塗装仕上げ) Origin: ベトナム	JAN: 5709513395409 FSC













WOODEN ANIMALS

WOODEN ANIMALS

木製アニマル

<p>New</p> 	<p>39535</p> <p>ダックスフンド S (オーク)</p> <p>¥24,000</p>	<p>Size: W18.5×D7×H11cm</p> <p>Material: オーク材</p> <p>Origin: ベトナム</p>	<p>JAN: 5709513395355</p> 
<p>New</p> 	<p>39536</p> <p>ダックスフンド M (オーク)</p> <p>¥68,000</p>	<p>Size: W32×D10.5×H19.5cm</p> <p>Material: オーク材</p> <p>Origin: ベトナム</p>	<p>JAN: 5709513395362</p> 
	<p>39201</p> <p>ダックスフンド*</p> <p>¥18,000</p>	<p>Size: W19.5×D6.5×H10.5cm</p> <p>Material: ウォールナット材</p> <p>Origin: ベトナム</p>	<p>JAN: 5709513392019</p> 

	39203 ウサギ ¥15,600	Size: W6.5×D7×H16cm Material: オーク材 Origin: ベトナム	JAN: 5709513392033	
	39251 クマ S ¥18,500	Size: W8×D6×H14cm Material: オーク材・メープル材 Origin: ベトナム	JAN: 5709513142515	
	39242 ゾウ S ¥16,000	Size: W12×D7.5×H9.5cm Material: オーク材 Origin: ベトナム	JAN: 5709513392422	
	39252 ゾウ M ¥28,000	Size: W16.5×D10×H12cm Material: オーク材 Origin: ベトナム	JAN: 5709513142522	
	39202 カバ ¥18,500	Size: W21.3×D5.2×H8.5cm Material: オーク材 Origin: ベトナム	JAN: 5709513392026	
	39206 カバ (ブラック) ¥18,500	Size: W26.1×D5.5×H10.4cm Material: ビーチ材 (塗装仕上げ) Origin: ベトナム	JAN: 5709513392064	
	39212 ティム (ナチュラル) ¥6,500	Size: W7×D3×H7.5cm Material: オーク材 Origin: ベトナム	JAN: 5709513392125	
	39213 ティム (ブラウン) ¥6,500	Size: W7×D3×H7.5cm Material: スモークドオーク材 Origin: ベトナム	JAN: 5709513392132	
	39211 ホース ¥18,000	Size: W15.5×D7.5×H14cm Material: ウォールナット材 Origin: ベトナム	JAN: 5709513392118	

WOODEN ANIMALS



39421

ゼブラ

¥15,000

Size: W15.5×D7.5×H14cm

Material: ピーチ材 (塗装仕上げ)

Origin: ベトナム

JAN:

5709513394211



39420

パフィン

¥18,000

Size: W13.5×D12.5×H19.5cm

Material: ピーチ材 (塗装仕上げ)

Origin: ベトナム

JAN:

5709513394204



39204

ペア・ラブバード

¥17,000

Size: W10×D4.5×H9cm

Material: オーク材・スモークドオーク材

Origin: ベトナム

JAN:

5709513392040



39460

ペア・スパロウズ

¥11,000

Size: W5.5×D3.5×H5.5cm

Material: オーク材・スモークドオーク材

Origin: ベトナム

JAN:

5709513394600



WOODEN ANIMALS



	39400 ソングバード ルット ¥13,000	Size: W15.8×D7.7×H15cm Material: ビーチ材 (塗装仕上げ) Origin: ベトナム	JAN: 5709513394006 FSC
	39403 ソングバード カイ ¥13,000	Size: W15.8×D7.7×H15cm Material: ビーチ材 (塗装仕上げ) Origin: ベトナム	JAN: 5709513394037 FSC
	39405 ソングバード サンシャイン ¥13,000	Size: W15.8×D7.7×H15cm Material: ビーチ材 (塗装仕上げ) Origin: ベトナム	JAN: 5709513394051 FSC
	39407 ソングバード アーンスト ¥13,000	Size: W15.8×D7.7×H15cm Material: ビーチ材 (塗装仕上げ) Origin: ベトナム	JAN: 5709513394075 FSC
	39408 ソングバード アルフレッド ¥18,000	Size: W15.8×D7.7×H15cm Material: オーク材・スモークドオーク材 Origin: ベトナム	JAN: 5709513394082 FSC
	39415 ソングバード ジョージ ¥17,000	Size: W15.8×D7.7×H15cm Material: ビーチ材 (塗装仕上げ) Origin: ベトナム	JAN: 5709513394150 FSC
	39419 ソングバード ナイチンゲール ¥13,000	Size: W15.8×D7.7×H15cm Material: ビーチ材 (塗装仕上げ) Origin: ベトナム	JAN: 5709513394198 FSC

WOODEN FIGURINES



WOODEN FIGURINES

木製フィギュア

Designed by Kay Bojesen Denmark

カイ・ボイスンは制服を着て働く人々から多くのインスピレーションを受け、木製フィギュアシリーズを多く生み出していました。特にコペンハーゲンのアマリエンボー宮殿を守る衛兵たちは、衣装や帽子、小物など細部まで工夫を凝らしています。

	39482	Size: W7.5×D5×H22cm	JAN:
衛兵 旗持ち S	Material: ビーチ材 (塗装仕上げ)・旗/コットン	5709513394822	
¥17,000	Origin: ベトナム		
	39022	Size: W7×D5×H22.5cm	JAN:
衛兵 剣持ち	Material: ビーチ材 (塗装仕上げ)	5709513140221	
¥17,000	Origin: ベトナム		
	39024	Size: W7.5×D8×H22cm	JAN:
衛兵 太鼓持ち	Material: ビーチ材 (塗装仕上げ)	5709513140245	
¥17,000	Origin: ベトナム		
	39025	Size: W7.5×D5×H22cm	JAN:
衛兵 銃持ち	Material: ビーチ材 (塗装仕上げ)	5709513140252	
¥17,000	Origin: ベトナム		



FOR KIDS

キッズ

Designed by Kay Bojesen Denmark

未来へ羽ばたく子どもたちに未知なる想像力を、という思いが込められたガラガラなど、カイ・ボイسنが信条としている「遊びながら学ぶ」ことに着想を得てデザインされた子ども向けのラインナップ。ベビーカーに取り付けるチェーン、モビールなど乳幼児向けのシリーズも揃いました。

 <p>39443 ガラガラ ¥6,500</p>		<p>Size: Φ8.1×H2.6cm Material: ビーチ材 Origin: ベトナム</p>	<p>JAN: 5709513394433</p>
 <p>39200 ロッキングホース ¥100,000 ★受発注商品</p>		<p>Size: W86.5×D24×H58cm Material: ビーチ材 Origin: ベトナム</p>	<p>JAN: 5709513142003</p> 
 <p>39245 ベビーカーチェーン ¥18,000</p>		<p>Size: W52×D3.5×H7.5cm Material: ビーチ材 (塗装仕上げ) Origin: ベトナム</p>	<p>JAN: 5709513392453</p> 
 <p>39447 モビール ¥20,000</p>		<p>Size: Φ21.5×H47cm Material: ビーチ材 (塗装仕上げ)・合板 Origin: ベトナム</p>	<p>JAN: 5709513394471</p> 



MENAGERI

MENAGERI

メナジェリ

Designed by Kay Bojesen Denmark

1940年代、カイ・ボイセンはダイニングテーブルで使用する為の美しく機能的なアイテムを発表しました。それらは、彼のスタイルともいえる穏やかな曲線を持ち、家庭で毎日繰り広げられる食事という儀式に敬意を示したものでした。MENAGERIは、その過去のデザインをもとに現代の生活にフィットするよう制作されたシリーズです。デザインを愛するひと、料理を愛するひとにとって長く付き合えるテーブルウェアです。

	39106 エッグカップ 2pcs	Size: $\Phi 5.5 \times H 5 \text{cm}$ Material: オーク材 (マットラッカー塗装) Origin: 中国	JAN: 5709513391067
	39122 ペッパーミル	Size: $\Phi 6 \times W 6.5 \times H 9 \text{cm}$ Material: オーク材 (マットラッカー塗装)・真鍮・セラミック Origin: 中国	JAN: 5709513391227
	39123 ソルト&ペッパーセット	Size: $\Phi 4.8 \times H 6 \text{cm}$ Material: オーク材・スモークドオーク材 Origin: ポルトガル	JAN: 5709513391234

食洗機不可



食洗機不可



食洗機不可



Björk & Hünkelad



BJØRN WIINBLAD

Denmark

1950年代から半世紀にわたって活躍したデンマークの国民的アーティスト、ビヨン・ヴィンブラッドの愛らしい絵柄を日々の生活に取り入れやすい磁器の雑貨にアレンジしたブランドです。彼は、陶器、グラフィック、舞台芸術、本の装丁、ポスターなど様々なジャンルで優れた作品を残しました。絵本のような幻想的な世界観は一度見ると忘れられないものばかり。それはかつて、シンプルなデザインに囲まれていた北欧の人々を驚かせたとされています。

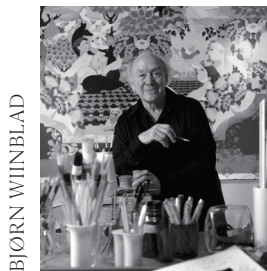

BJØRN WIINBLAD

ビヨン・ヴィンブラッド

デンマーク、コペンハーゲン出身のビヨン・ヴィンブラッド（1918-2006）は、デンマーク王立美術アカデミーで学んだ後、1946年にNymolle（ニモール社）で陶器のデザインを担当。その後、自身のスタジオを設立し、陶磁器やガラス、テキスタイルから、劇場や舞台美術、衣装デザインに至るまで多彩に活躍しました。彼の作品は海外での人気も高く、日本、アメリカ、ドイツ、ベルシャなど国際的な仕事も多く手掛けました。

LADY WITH HAT





LADY WITH HAT

Designed by Bjørn Wiinblad

レディ ウィズ ハット

ピヨン・ヴィンブラッドは帽子をかぶった人物が好きでした。「LADY WITH HAT(帽子をかぶった女性)」シリーズは、彼のアーカイブにある女性の形をした様々な陶芸作品からインスピレーションを受けて、手描きのデコレーションを施し作られています。

New		<p>54050</p> <hr/> フラワーベース (ブルー) H20.5cm <p>¥13,000</p>	<p>Size: W14×D13×H20.5cm</p> <hr/> Material: 磁器	<p>JAN:</p> <hr/> 5709513540502
New		<p>54051</p> <hr/> フラワーベース (グリーン) H24.5cm <p>¥18,000</p>	<p>Size: W17×D15×H24.5cm</p> <hr/> Material: 磁器	<p>JAN:</p> <hr/> 5709513540519
New		<p>54052</p> <hr/> キャンドルホルダー (ピンク) H16cm <p>¥9,000</p>	<p>Size: W9×D7.5×H16cm</p> <hr/> Material: 磁器	<p>JAN:</p> <hr/> 5709513540526



EVA
エヴァ

Designed by Bjørn Wiinblad

ビヨーン・ヴィンブラッドの作品には、強い女性像と花のモチーフが多く見られます。アーモンド型の目や三角の鼻をもつ女性の顔は彼のアイコンックな作品の一つで、それらをもとに作られた EVA シリーズは日常にアクセントを与えてくれます。

EVA: Flower vase & pot

エヴァ フラワーベース&ポット

	56536 フラワーベース (ラベンダー) H15cm ¥9,000	Size: $\Phi 10 \times W10 \times H15$ cm 口径8cm Material: 磁器 Origin: 中国	JAN: 5709513565369
	56537 フラワーベース (ライトブルー) H18.5cm ¥11,000	Size: $\Phi 12.5 \times W13 \times H18.5$ cm 口径10cm Material: 磁器 Origin: 中国	JAN: 5709513565376
	56535 フラワーポット (ピンク) $\Phi 15.5$ cm ¥11,000	Size: $\Phi 15.5 \times W14 \times H14.5$ cm 口径10.5cm Material: 磁器 Origin: 中国	JAN: 5709513565352
	56520 フラワーポット (ブルー) $\Phi 21$ cm ¥13,000	Size: $\Phi 21 \times W18 \times H19$ cm 口径14cm Material: 磁器 Origin: 中国	JAN: 5709513565208

EVA: Candle holder

エヴァ キャンドルホルダー

New 	56556 ティーライトホルダー (イエロー/ラベンダー) $\Phi 6.5$ cm 2pcs ¥6,800	Size: $W6.5 \times D6 \times H6$ cm Material: 磁器 Origin: 中国	JAN: 5709513565567
New 	56550 キャンドルホルダー (ラベンダー) H9.5cm ¥3,500	Size: $W8 \times D7.5 \times H9.5$ cm Material: 磁器 Origin: 中国	JAN: 5709513565505
New 	56551 キャンドルホルダー (ブルー) H9.5cm ¥3,500	Size: $W8 \times D7.5 \times H9.5$ cm Material: 磁器 Origin: 中国	JAN: 5709513565512

POSTER



POSTER

Designed by Bjørn Wiinblad

ポスター

陶磁器やガラス、テキスタイルから、劇場や舞台美術、衣装デザイン に至るまで多彩に活躍したヴィンブラッドは、日常生活の中で色で人々を元気づける取り組みに積極的に取り組んでいました。ヴィンブラッドにとって芸術は喜びと調和であり、ポスターも例外ではありません。

New		53200 スプリング センセーション	Size: W50×H70m Material: 紙 Origin: デンマーク	JAN: 5709513532002
New		54408 ミス・エラ	Size: W50×H70cm Material: 紙 Origin: デンマーク	JAN: 5709513544081
New		53201 ヴィンブラッド アート ファイアンス (ブルー)	Size: W30×H30m Material: 紙 Origin: デンマーク	JAN: 5709513532019
New		54407 ヴィンブラッド アート ファイアンス (ピンク)	Size: W30×H30cm Material: 紙 Origin: デンマーク	JAN: 5709513544074
New		53202 ヴィンブラッド カーテン	Size: W50×H40cm Material: 紙 Origin: デンマーク	JAN: 5709513532026
New		53203 パンパゲーノ	Size: W50×H40cm Material: 紙 Origin: デンマーク	JAN: 5709513532033
New		54409 ブルーファクトリー	Size: W30×H90cm Material: 紙 Origin: デンマーク	JAN: 5709513544098

ポスターフレームは付属していません。



- Est. 1936 -

LYNGBY PORCELÆN

PORCELÆNSFABRIKKEN
DANMARK



LYNGBY PORCELÆN

Denmark

「リユンビュー ポーセリン」はコペンハーゲンの北にある
コングス・リユンビューで1936年に設立したポーセリンブ
ランドです。このころ主流だった装飾的な磁器とは対照的
に、ドイツのバウハウス運動の影響を強く受け、シンプ
ルさと機能性の思想を取り入れたデザインで多くの人々に新
鮮な印象を与えました。1969年に工場が一度閉鎖されまし
たが、2012年に生産を再開。現在はローゼンダール・デザ
イングループが運営し、伝統的な職人技と先進的な生産技
術により、純粋な機能美のDNAを受け継ぐ製品を世に送
り出しています。

LYNGBY VASE









LYNGBY VASE

リュンビューベース

Designed by Karakter Copenhagen

ブランドの中で最も象徴的なデザインといえるベース。1920年代まで一般的には、形そのものよりも磁器に施す装飾の方が重視されていましたが、バウハウスの影響により、それまでとは違う余分な飾りが無いシンプルなデザインで1936年に発売されたリュンビューベースは、当時の人々に新しさを与えました。









	200770 ベース (ホホワイト) H12cm ¥7,000	Size: $\Phi 7 \times H12$ cm 口径6cm Material: 磁器 Origin: ドイツ	JAN: 5711507210063
	200775 ベース (ホホワイト) H15cm ¥9,000	Size: $\Phi 8 \times H15$ cm 口径7.3cm Material: 磁器 Origin: ドイツ	JAN: 5711507210032
	200783 ベース (ホホワイト) H20cm ¥10,000	Size: $\Phi 10.5 \times H20$ cm 口径10cm Material: 磁器 Origin: ポルトガル	JAN: 5711507210025
	200785 ベース (ホホワイト) H25cm ¥18,000	Size: $\Phi 14.5 \times H25$ cm 口径13.3cm Material: 磁器 Origin: ポルトガル	JAN: 5711507210018
	200792 ベース (ホホワイト) H31cm ¥30,000 ★受発注商品	Size: $\Phi 18 \times H31$ cm 口径16.5cm Material: 磁器 Origin: ドイツ	JAN: 5711507210049
	200794 ベース (ホホワイト) H38cm ¥35,000 ★受発注商品	Size: $\Phi 21 \times H38$ cm 口径19.5cm Material: 磁器 Origin: ドイツ	JAN: 5711507210056

LYNGBY : Glass Vase



LYNGBY : Glass Vase

リュンビューガラスベース

 <p>New</p>	<p>201087 ガラスベース (クリア) H15cm</p> <p>¥7,500</p>	<p>Size: Φ8×H15cm 口径7.3cm Material: 無鉛ガラス(吹きガラス) Origin: ポーランド</p>	<p>JAN: 5711507218038</p>
 <p>New</p>	<p>201089 ガラスベース (クリア) H20cm</p> <p>¥11,000</p>	<p>Size: Φ10.5×H20cm 口径10cm Material: 無鉛ガラス(吹きガラス) Origin: ポーランド</p>	<p>JAN: 5711507218021</p>
 <p>New</p>	<p>201091 ガラスベース (クリア) H25cm</p> <p>¥16,000</p>	<p>Size: Φ14.5×H25cm 口径13.3cm Material: 無鉛ガラス(吹きガラス) Origin: ポーランド</p>	<p>JAN: 5711507218014</p>
 <p>New</p>	<p>201105 ガラスベース (スモーク) H20cm</p> <p>¥12,000</p>	<p>Size: Φ10.5×H20cm 口径10cm Material: 無鉛ガラス(吹きガラス) Origin: ポーランド</p>	<p>JAN: 5711507219028</p>
 <p>New</p>	<p>201107 ガラスベース (スモーク) H25cm</p> <p>¥17,000</p>	<p>Size: Φ14.5×H25cm 口径13.3cm Material: 無鉛ガラス(吹きガラス) Origin: ポーランド</p>	<p>JAN: 5711507219011</p>
 <p>New</p>	<p>201119 ガラスベース (ミッドナイトブルー) H15cm</p> <p>¥8,500</p>	<p>Size: Φ8×H15cm 口径7.3cm Material: 無鉛ガラス(吹きガラス) Origin: ポーランド</p>	<p>JAN: 5711507222035</p>
 <p>New</p>	<p>201121 ガラスベース (ミッドナイトブルー) H20cm</p> <p>¥12,000</p>	<p>Size: Φ10.5×H20cm 口径10cm Material: 無鉛ガラス(吹きガラス) Origin: ポーランド</p>	<p>JAN: 5711507222028</p>
 <p>New</p>	<p>201123 ガラスベース (ミッドナイトブルー) H25cm</p> <p>¥17,000</p>	<p>Size: Φ14.5×H25cm 口径13.3cm Material: 無鉛ガラス(吹きガラス) Origin: ポーランド</p>	<p>JAN: 5711507222011</p>

LYUGBY FLOWERPOT



LYNGBY FLOWERPOT

Designed by Karakter Copenhagen

リユンビューフラワーポット

お菓子のボンボンを入れる器 "ボンボンエール" とクラシックなリユンビューベースからインスピレーションを受けて、ベースの美しいラインはそのままに、可愛いフォルムのフラワーポットが誕生しました。

New	201392	Size: $\Phi 11.5 \times H 10.5 \text{cm}$	JAN:
	フラワーポット (ホワイト) S	Material: 磁器	5711507312316
	¥9,000	Origin: ポルトガル	
New	201394	Size: $\Phi 14.5 \times H 13 \text{cm}$	JAN:
	フラワーポット (ホワイト) M	Material: 磁器	5711507312323
	¥11,000	Origin: ポルトガル	
New	201396	Size: $\Phi 18 \times H 16 \text{cm}$	JAN:
	フラワーポット (ホワイト) L	Material: 磁器	5711507312330
	¥13,000	Origin: ポルトガル	

LYNGBY LAMP



LYNGBY LAMP

リユンビューランプ

Designed by Philip Bro Ludvigsen

過度な装飾より、上品なシンプルさを重視したリユンビューベースのスタイルを受け継いだライティングシリーズが、フィリップ・プロ・ルドヴィクセンのデザインによって誕生しました。ミニマルなデザインですがお部屋の雰囲気をエレガントにしてくれます。

**201388**

ペンダント (ホワイト) H8.7cm

¥16,000

Size: シェード/Φ4.7×H8.7cm

Material: 磁器

Origin: ドイツ

JAN:

5711507226019

<基本仕様>

- ・適合電球：E26 電球型蛍光灯 max25W、E26LED 電球 max25W、E26 白熱電球 max40W のいずれか（電球の付属はなし）
- ・定格電圧：100V 50/60HZ
- ・ケーブル：約 2m
- ・プラグ：引掛シーリング仕様



CURVE

カーブ

Designed by Lyngby

リユビュ ポーセリンの過去のアーカイブコレクションからインスパイアされ、最高の職人技で作られ出された新しいデザインのベースとキャンドルホルダーです。今日のトレンドでもあるマットな表面はわずかなゆがみも目立つため、制作する上で一切の妥協を許しません。

	200540	Size: Φ9×H12cm 口径4.2cm	JAN:
	ベース H12cm	Material: 磁器	5711507005409
	¥7,500	Origin: ポルトガル	
	200545	Size: Φ6.5×H7cm 口径2.5cm	JAN:
	キャンドルホルダー	Material: 磁器	5711507005454
	¥3,000	Origin: 中国	
	200546	Size: Φ11×H5.5cm 口径7.5cm	JAN:
	ブロックキャンドルホルダー	Material: 磁器	5711507005461
	¥5,400	Origin: 中国	



TURA

TURA

トゥラ

Designed by Philip Bro Ludvigsen

スペイン語で「腰」を意味する TURA のデザインは、デンマークで活躍するインダストリアルデザイナーで丸みや柔らかな形を得意とするフィリップ・プロ・ルドヴィクセンが手掛けています。リユニュー ポーセリンの象徴とも言える直線ラインのデザインを継承しつつ、フェミニンでプリーツのようなクラシカルなラインの形状により、静と動を表現したモダンアートのような佇まいを持ち合わせています。

**201556**

ベース H14.5cm

¥11,000

Size: Φ13.5×H14.5cm 口径5.7cm

Material: 磁器

Origin: 中国

JAN:

5711507015569

**201555**

ベース H18cm

¥12,000

Size: Φ11×H18cm 口径7cm

Material: 磁器

Origin: 中国

JAN:

5711507015552

**201461**

ベース H34cm

¥43,000

Size: Φ26×H34cm 口径7cm

Material: 磁器

Origin: ポルトガル

JAN:

5711507014616

RHOMBE : Vase



RHOMBE

ロンブ

Designed by Karakter Copenhagen

特徴的なひし形模様 (RHOMBE) から名付けられたクラシカルなディナーウェアシリーズとベースのコレクション。アーティチョークを思わせる緻密なデザインは、1960年代の過去のアーカイブデザインより応用したものです。クラシックで上品な印象を与えると同時に、滑りにくく心地よい手触りを実現しています。

RHOMBE : Vase

ロンブベース

New		<p>201211</p> <p>ベース (ホワイト) H16.5cm</p> <p>¥14,000</p>	<p>Size: Φ14×H16.5cm</p> <p>Material: 磁器</p> <p>Origin: ポルトガル</p>	<p>JAN:</p> <p>5711507238401</p>
New		<p>201213</p> <p>ベース (ホワイト) H25cm</p> <p>¥25,000</p>	<p>Size: Φ21.5×H25cm</p> <p>Material: 磁器</p> <p>Origin: ポルトガル</p>	<p>JAN:</p> <p>5711507238418</p>

RHOMBE : Dinnerware



RHOMBE : Dinnerware

ロンブディナーウェア

	201209 ポウル Φ11cm ¥3,800	Size: Φ11×H6.5cm Material: 磁器 Origin: ポルトガル	JAN: 5711507238395
		食洗機対応・電子レンジ対応	
	201224 プレート Φ21cm ¥4,500	Size: Φ21×H3cm Material: 磁器 Origin: ポルトガル	JAN: 5711507238029
		食洗機対応・電子レンジ対応	
	201223 プレート Φ23cm ¥5,000 ★受発注商品	Size: Φ23×H2.4cm Material: 磁器 Origin: ポルトガル	JAN: 5711507012230
		食洗機対応・電子レンジ対応	
	201222 プレート Φ27cm ¥6,000 ★受発注商品	Size: Φ27×H2.5cm Material: 磁器 Origin: ポルトガル	JAN: 5711507238012
		食洗機対応・電子レンジ対応	
	201229 スーププレート Φ24.5cm ¥5,500	Size: Φ24.5×H6cm Material: 磁器 Origin: ポルトガル	JAN: 5711507012292
		食洗機対応・電子レンジ対応	



KÄHLER

DANISH DESIGN SINCE 1839



KÄHLER

Denmark

「ケーラー」は、1839年に陶芸家のハーマン・J・ケーラー (Herman J.Kähler) により設立された伝統あるデンマークの陶磁器ブランドです。ロゴマークの「HAK」の由来となった息子のハーマン・A・ケーラー (Herman A.Kähler) の代では、新しい釉薬や創作に情熱を燃やし、パリ万博など世界中の展示会に積極的に出品、世界各国で高い評価を得ました。

2018年にローゼンダール・デザイングループの傘下となり、180年以上の歴史と伝統を引き継ぎながら、現代の才能あるデザイナーたちと新たな表現に挑戦しています。現在でもほとんどの工程は専門の職人の手作業により仕上げられるため、ひとつひとつに個性と味わいがあります。

Designer

MYER-LAVIGNE



マイヤー・ラヴィーン

クリスティン・マイヤーとサビーネ・ラヴィーンによるデンマークのデザインデュオ。2人ともデンマーク王立美術学院でセラミックとガラスを専門に学ぶ。即興的で遊び心のある実験的なアプローチがトレードマークになっている。

HANS-CHRISTIAN BAUER



ハンス・クリスチャン・パウアー

ノルウェー生まれのインダストリアルデザイナー。陶磁器の持つ温かみやユニークさと、合理的でモダンな外観や使い勝手の良さを組み合わせることを得意とし、2010年にデンマーク王立芸術アカデミー建築学部デザイン科を卒業後、プロダクトや家具のデザインを手がけている。

STILLEBEN



スティルレーベン

ディテ・レクウェグとイエレーナ・ノーデントフトによって2002年に誕生したデザインデュオ。デンマーク王立美術学院でガラス工芸と陶芸について学ぶ。国内外の有名ブランドにデザイン提供する傍ら、彼女たちのオリジナルや選りすぐりのプロダクトを集めたショップをコペンハーゲンで運営している。

BACHE & BENDIX BECKER



バッチ&ベンディクス・ベッカー

メッテ・バッチとバーバラ・ベンディクス・ベッカーは、デンマーク・デザインスクールで共に学び、1996年に卒業後、デザインデュオ「R7B コペンハーゲン」を結成。古いものを再解釈し、新しいデザインで蘇らせることに情熱を傾けている。



SIGNATURE



SIGNATURE

シグネチャー

Designed by Meyer-Lavigne

自然からインスパイアされ、花や種子がモチーフのグラフィックが描かれたシグネチャーシリーズは、デザインデュオ、マイヤー - ラヴィーンによるもの。手描きのストライプが花瓶内部まで続き、強い生命力を感じさせます。穴が空いた付属のセラミックプレートを使うと、少ない本数の草花でも、お好みにアレンジできます。

**690484**

ベース (パープル) H15cm

¥9,000

Size: Φ12.5×H15cm 口径12cm

Material: ストーンウェア

Origin: タイ

JAN:

5703779186702

New

**690480**

ベース (グリーン) H20cm

¥12,000

Size: Φ17×H20cm 口径16cm

Material: ストーンウェア

Origin: タイ

JAN:

5703779185613

OMAGGIO CIRCULARE





OMAGGIO CIRCULARE

Designed by Stilleben

オマジオサーキュラー

あまりに有名になったボーダー柄の名作 OMAGGIO シリーズ。時代に合わせたアップデートで新しいオマジオシリーズが誕生しました。象徴的なオマジオベースの形状はそのままに、素材に再生セラミックを採用。マットな素材感をそのまま活かし、手描きのブラシストロークで、コントラストの効いたグレーの塗り分けがなされた外観は、これまでのイメージを一新し、全く新しいプロダクトとなっています。

New		690148 ベース (グレー) H12.5 cm ¥5,000	Size: Φ8×H12.5cm Material: 再生セラミック Origin: ポルトガル	JAN: 5703779188812
New		690147 ベース (グレー) H20 cm ¥9,000	Size: Φ16×H20cm Material: 再生セラミック Origin: ポルトガル	JAN: 5703779188805
New		690149 ベース (グレー) H31 cm ¥12,000	Size: Φ19×H31cm Material: 再生セラミック Origin: ポルトガル	JAN: 5703779188829





OMAGGIO

OMAGGIO

オマジオ

Designed by Stilleben

2008年にデザインデュオ、スティルレーベンが発表したボーダー模様のオマジオは、ブランドのアイコン的存在に。誰もクローゼットにボーダーの服が一着はあるように、デンマークのほとんどの家庭にオマジオベースがあります。フラワーベースのスタンダードアイテムと言えるこの花器は、職人のハンドペイントで模様が施されており、モダンな中でも長い歴史の中でケラーが大切にしてきたクラフトマンシップがしっかりと感じられます。

	690186 ベース (ブラック) H12.5cm ¥5,000	Size: $\Phi 8 \times H12.5\text{cm}$ 口径3.5cm Material: 陶器 Origin: ポルトガル	JAN: 5703779119601
	691780 ベース (パール) H12.5cm ¥5,000	Size: $\Phi 8 \times H12.5\text{cm}$ 口径3.5cm Material: 陶器 Origin: ポルトガル	JAN: 5703779160528
	691790 ベース (シルバー) H12.5cm ¥5,000	Size: $\Phi 8 \times H12.5\text{cm}$ 口径3.5cm Material: 陶器 Origin: ポルトガル	JAN: 5703779152110
	690190 ベース (ブラック) H20cm ¥9,000	Size: $\Phi 16 \times H20\text{cm}$ 口径10.2cm Material: 陶器 Origin: ポルトガル	JAN: 5703779119625
	691781 ベース (パール) H20cm ¥9,000	Size: $\Phi 16 \times H20\text{cm}$ 口径10.2cm Material: 陶器 Origin: ポルトガル	JAN: 5703779160511
	691791 ベース (シルバー) H20cm ¥9,000	Size: $\Phi 16 \times H20\text{cm}$ 口径10.2cm Material: 陶器 Origin: ポルトガル	JAN: 5703779152127
	690182 ベース (ブラック) H31cm ¥12,000	Size: $\Phi 19 \times H31\text{cm}$ 口径10.2cm Material: 陶器 Origin: ポルトガル	JAN: 5703779015248
	691782 ベース (パール) H31cm ¥12,000	Size: $\Phi 19 \times H31\text{cm}$ 口径10.2cm Material: 陶器 Origin: ポルトガル	JAN: 5703779160504
	691792 ベース (シルバー) H31cm ¥12,000	Size: $\Phi 19 \times H31\text{cm}$ 口径10.2cm Material: 陶器 Origin: ポルトガル	JAN: 5703779152134



HAMMERSHØI: Vase

HAMMERSHØI: Vase

ハンマースホイ:ベース

Designed by Hans-Christian Bauer

ケーラーの歴史の中で最も才能があり、世界的に有名なアーティストとなったスベン・ハンマースホイの作品にオマージュを捧げ、ハンス・クリスチャン・パウアーが現代に蘇らせたシリーズです。今ではブランドを象徴するものとなり、北欧デザインの伝統と時代を超えたエレガンスを感じさせます。ベースシリーズには陶磁器とガラスがあり、それぞれに異なる印象と個性を与えています。すべて手作業で作られています。

	692360 ベース (ホホワイト) H10.5cm ¥4,200	Size: $\Phi 8.5 \times H10.5\text{cm}$ 口径3cm Material: 磁器 Origin: タイ	JAN: 5703779153704
	692364 ベース (アンスラサイトグレー) H10.5cm ¥4,200	Size: $\Phi 8.5 \times H10.5\text{cm}$ 口径3cm Material: ストーンウェア Origin: ポルトガル	JAN: 5703779153711
	693193 ベース (インディゴ) H10.5cm ¥4,200	Size: $\Phi 8.5 \times H10.5\text{cm}$ 口径3cm Material: ストーンウェア Origin: タイ	JAN: 5703779181837
	692361 ベース (ホホワイト) H13cm ¥6,500	Size: $\Phi 13.5 \times H13\text{cm}$ 口径5cm Material: 磁器 Origin: タイ	JAN: 5703779153759
	692365 ベース (アンスラサイトグレー) H13cm ¥6,500	Size: $\Phi 13.5 \times H13\text{cm}$ 口径5cm Material: ストーンウェア Origin: ポルトガル	JAN: 5703779153766
	693194 ベース (インディゴ) H13cm ¥6,500	Size: $\Phi 13.5 \times H13\text{cm}$ 口径5cm Material: ストーンウェア Origin: タイ	JAN: 5703779181844
	692362 ベース (ホホワイト) H21cm ¥9,000	Size: $\Phi 17 \times H21\text{cm}$ 口径10cm Material: 磁器 Origin: タイ	JAN: 5703779153803
	692366 ベース (アンスラサイトグレー) H21cm ¥9,000	Size: $\Phi 17 \times H21\text{cm}$ 口径10cm Material: ストーンウェア Origin: タイ	JAN: 5703779153810
	693195 ベース (インディゴ) H21cm ¥9,000	Size: $\Phi 17 \times H21\text{cm}$ 口径10cm Material: ストーンウェア Origin: タイ	JAN: 5703779181851

HAMMERSHØI : Vase

**692363**

ベース (ホワイト) H25.5cm

¥13,000

Size: Φ20×H25.5cm 口径9.5cm

Material: 磁器

Origin: タイ

JAN:

5703779153858

**692367**

ベース (アンズラサイトグレー) H25.5cm

¥13,000

Size: Φ20×H25.5cm 口径9.5cm

Material: ストーンウェア

Origin: ポルトガル

JAN:

5703779153865

**693196**

ベース (インディゴ) H25.5cm

¥13,000

Size: Φ20×H25.5cm 口径9.5cm

Material: ストーンウェア

Origin: タイ

JAN:

5703779181868

HAMMERSHØI : Glass Vase



HAMMERSHØI : Glass Vase

ハンマースホイ : ガラスベース

**693189**

ベース (ウォールナット) H14cm

¥9,000

Size: Φ13×H14cm 口径5.3cm

Material: 無鉛ガラス(吹きガラス)

Origin: ポーランド

JAN:

5703779185668

**693188**

ベース (ウォールナット) H18.5cm

¥11,000

Size: Φ15.5×H18.5cm 口径7cm

Material: 無鉛ガラス(吹きガラス)

Origin: ポーランド

JAN:

5703779185651

URBANIA



URBANIA

アーバニア

Designed by Bache & Bendix Becker

アーバニアは Urban(都市、都会)が語源のシリーズ。今日も世界のどこかで新たな建物が建てられ、変わっていく現代の街並みと同じように、アーバニアの種類もどんどん広がっています。1つ1つハンドメイドでくり抜かれた窓からは、温かく優しい光が漏れだします。夜だけでなく、まだ少し薄暗い朝の時間や夕暮れ時など、時間によって少しずつ表情を変えていくキャンドルの街並みを眺めながら、家の中でゆっくりと流れる時間を楽しんでみるのもおすすめです。

	691061 ロングチャーチ ¥4,200	Size: W7×H10cm Material: 陶器 Origin: 中国	JAN: 5703779000206
	691064 タウンハウス ¥5,500	Size: W9×D9×H12.5cm Material: 陶器 Origin: 中国	JAN: 5703779183701
	691094 ファンクションハウス ¥4,200	Size: W7.5×D7×H9cm Material: 陶器 Origin: 中国	JAN: 5703779153131
	691095 クラシック ¥4,200	Size: W7×D7×H9.5cm Material: 陶器 Origin: 中国	JAN: 5703779153148
	691097 スミス ¥4,200	Size: W7×D7.5×H10.5cm Material: 陶器 Origin: 中国	JAN: 5703779172910
	691102 チャーチ ¥6,500	Size: W10×D8×H18cm Material: 陶器 Origin: 中国	JAN: 5703779124421
	693521 ライトハウスシティ ¥8,800 ★受発注商品	Size: W20.5×D8×H21cm Material: 陶器 Origin: 中国	JAN: 5703779184944

brita



BRITA SWEDEN

Sweden

「ブリタ スウェーデン」は 2010 年に母親のマーガレッタ (Margaretha) と、その娘のピア (Pia) とモニカ (Monica) の母娘 3 人によって設立されたテキスタイルブランドです。ブランド名になっている「BRITA(ブリタ)」とは、スウェーデンとフィンランドの国境近くにある谷、トルネダーレンに住み、織物、編み物、スクリーンプリント等の手工芸職人であったマーガレッタの祖母の名前に由来しています。2007 年よりオーガニック素材の寝具、エプロンやテーブルクロスなどの身近な暮らしを彩るモノ作りを始め、2009 年に手掛けたプラスチックラグが人気を博し、2010 年にブランドを立ち上げました。現在ではウールやコットン等の天然素材やプラスチックフォイルなど様々な材料でラグの展開を行なっている一方、デザインスタジオとしての活動も行なっています。

IN & OUTDOOR RUG PLASTIC FOIL : Mei



IN & OUTDOOR RUG PLASTIC FOIL

イン&アウトドア ラグ プラスチックフォイル

プラスチック製のラグはスウェーデンで1940年代頃から作られている伝統的な製品で、大量消費材を新たな視点で捉えたクリエイティブなプロダクトと言えます。プラスチックとは思えない天然繊維のような肌触りで裸足でも快適です。また、室内だけでなくアウトドアでも活躍し、汚れにくくお手入れも簡単なのでキッチンマットとしても最適です。プラスチックフォイルという素材の特性上、色褪せや色落ちがしにくいので、最初の風合いそのままに長期でご使用いただけます。

Product Image



Color variation



Brown ブラウン



Beige ベージュ

Size variation

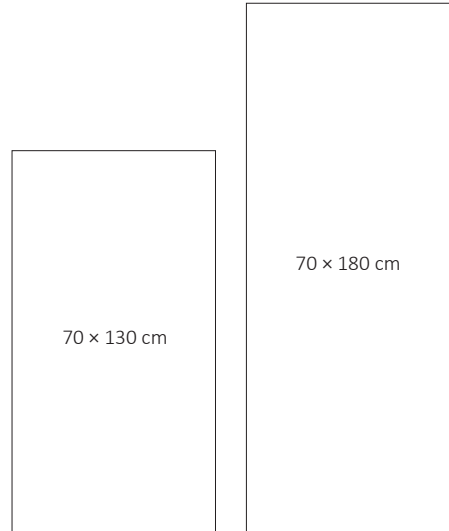

Mei

メイ

Mei
70 x 130

¥26,000

New

Size: 70×130 cm
Material: プラスチックフォイル (塩化ビニル樹脂)
Origin: スウェーデン

13-381301

JAN:

Brown (ブラウン)

7340101911243

13-381302

JAN:

Beige (ベージュ)

7340101911281

Mei
70 x 180

¥34,000

New

Size: 70×180 cm
Material: プラスチックフォイル (塩化ビニル樹脂)
Origin: スウェーデン

13-381801

JAN:

Brown (ブラウン)

7340101911250

13-381802

JAN:

Beige (ベージュ)

7340101911298

IN & OUTDOOR RUG PLASTIC FOIL : Benny



Product Image

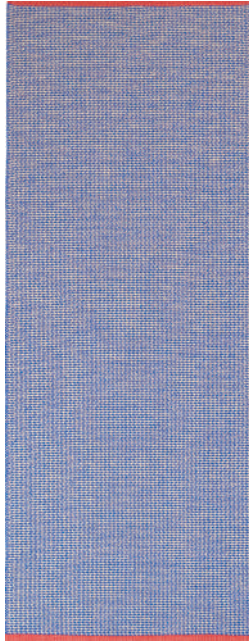

Color variation

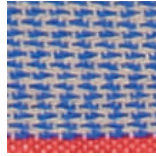

Blue ブルー

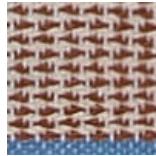

Brown ブラウン

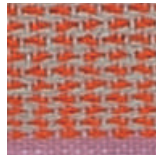

Orange オレンジ

Size variation

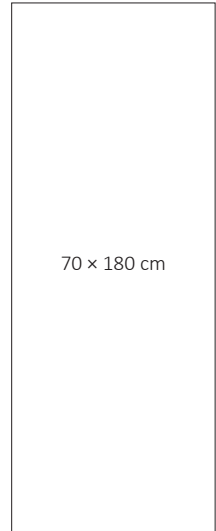
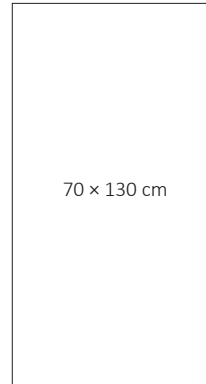

Benny

ベニー

Benny
70 × 130

¥26,000

New

Size: 70×130cm
 Material: プラスチックフォイル (塩化ビニル樹脂)
 Origin: スウェーデン

13-391301

JAN:

Blue (ブルー)

7340101911144

13-391303

JAN:

Brown (ブラウン)

7340101911373

13-391304

JAN:

Orange (オレンジ)

7340101911427

Benny
70 × 180

¥34,000

New

Size: 70×180cm
 Material: プラスチックフォイル (塩化ビニル樹脂)
 Origin: スウェーデン

13-391801

JAN:

Blue (ブルー)

7340101911151

13-391803

JAN:

Brown (ブラウン)

7340101911380

13-391804

JAN:

Orange (オレンジ)

7340101911205

IN & OUTDOOR RUG PLASTIC FOIL : Ester



Product Image



Color variation

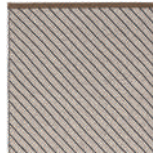

Beluga ベルーガ

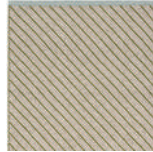

Olive オリーブ



Blueberry ブルーベリー

Size variation

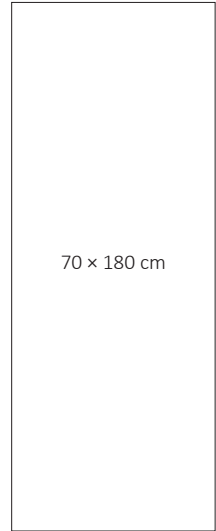
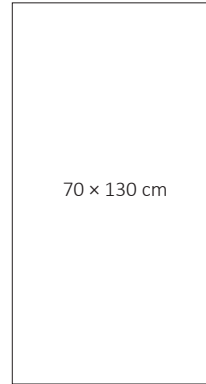

Ester

エスター

Ester
70 × 130

¥26,000

Size: 70×130 cm
Material: プラスチックフォイル (塩化ビニル樹脂)
Origin: スウェーデン

13-371301

JAN:

Beluga (ベルーガ)

7340101910765

13-371302

JAN:

Olive (オリーブ)

7340101910772

13-371303

JAN:

Blueberry (ブルーベリー)

7340101910789

Ester
70 × 180

¥34,000

Size: 70×180 cm
Material: プラスチックフォイル (塩化ビニル樹脂)
Origin: スウェーデン

13-371801

JAN:

Beluga (ベルーガ)

7340101910766

13-371802

JAN:

Olive (オリーブ)

7340101910802

13-371803

JAN:

Blueberry (ブルーベリー)

7340101910819

IN & OUTDOOR RUG PLASTIC FOIL : Strand



Product Image

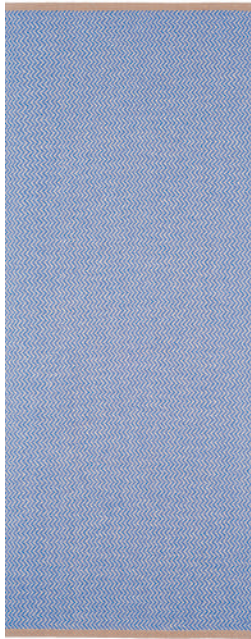

Color variation



Red レッド

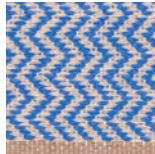

Blue ブルー



Apple アップル

Size variation

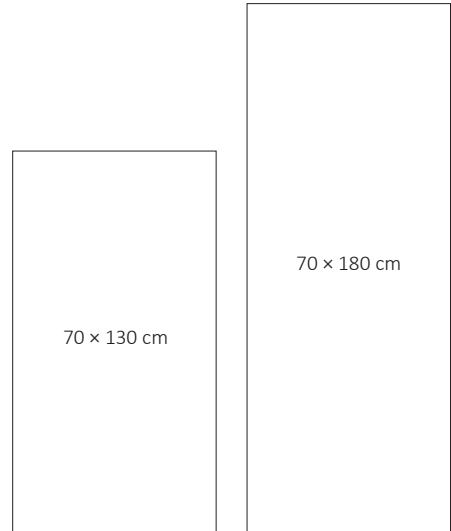

Strand

ストランド

Strand
70 × 130

¥26,000

Size: 70×130cm

Material: プラスチックフォイル (塩化ビニル樹脂)

Origin: スウェーデン

13-351301

JAN:

Red (レッド)

7340101909691

13-351303

JAN:

Blue (ブルー)

7340101909790

13-3513010

JAN:

Apple (アップル)

7340101910895

Strand
70 × 180

¥34,000

Size: 70×180cm

Material: プラスチックフォイル (塩化ビニル樹脂)

Origin: スウェーデン

13-351801

JAN:

Red (レッド)

7340101909707

13-351803

JAN:

Blue (ブルー)

7340101909806

13-3518010

JAN:

Apple (アップル)

7340101910925

IN & OUTDOOR RUG PLASTIC FOIL : Poppy



Product Image

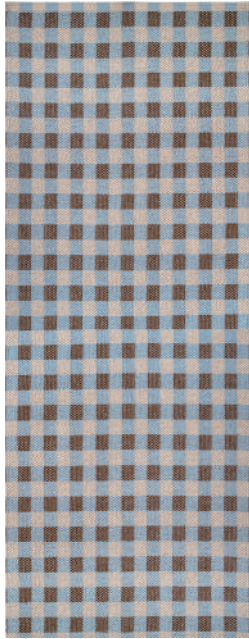

Color variation



Blue ブルー



Green グリーン

Size variation

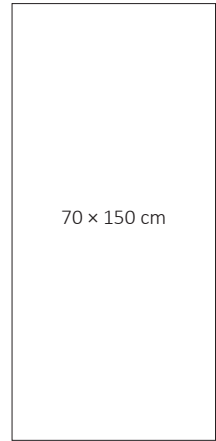
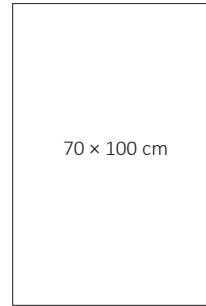

Poppy

ポピー

Poppy
70 × 100

¥15,000

Size: 70×100 cm
Material: プラスチックフォイル (塩化ビニル樹脂)
Origin: スウェーデン

13-341001

JAN:

Blue (ブルー)

7340101909189

13-341002

JAN:

Green (グリーン)

7340101909196

Poppy
70 × 150

¥22,000

Size: 70×150 cm
Material: プラスチックフォイル (塩化ビニル樹脂)
Origin: スウェーデン

13-341501

JAN:

Blue (ブルー)

7340101909202

13-341502

JAN:

Green (グリーン)

7340101909219

IN & OUTDOOR RUG PLASTIC FOIL : Ruth



Product Image

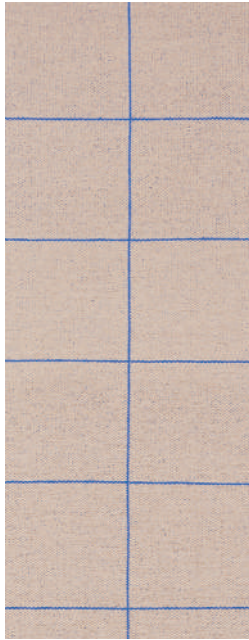

Color variation, front / back



Cobalt コバルト

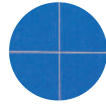

Sulphur サルファー



Stone ストーン

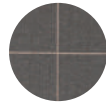

Size variation

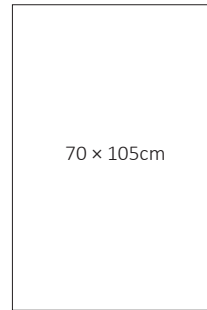

Ruth

ルース

Ruth 70 × 105	¥16,000	13-321051	JAN:
		Cobalt (コバルト)	7340101908779
		13-321052	JAN:
Size: 70×105cm	Material: プラスチックフォイル (塩化ビニル樹脂)	Sulphur (サルファー)	7340101908748
Origin: スウェーデン		13-321053	JAN:
		Stone (ストーン)	7340101908816

IN & OUTDOOR RUG PLASTIC FOIL : Seasons



Product Image



Color variation



Berry ベリー

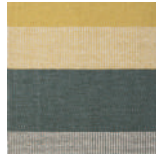

Sunny サニー



Cacao カカオ

Size variation

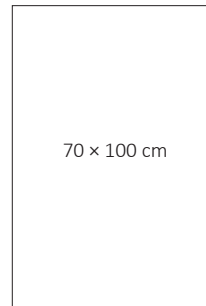

70 × 100 cm

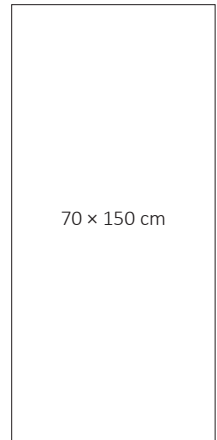

70 × 150 cm

Seasons

シーズンズ

Seasons 70 × 100	¥15,000 Size: 70×100 cm Material: プラスチックフォイル (塩化ビニル樹脂) Origin: スウェーデン	13-261001	JAN:
		Berry (ベリー)	7340101906416
		13-261002	JAN:
		Sunny (サニー)	7340101906485
Seasons 70 × 150	¥22,000 Size: 70×150 cm Material: プラスチックフォイル (塩化ビニル樹脂) Origin: スウェーデン	13-261005	JAN:
		Cacao (カカオ)	7340101908380
		13-261501	JAN:
		Berry (ベリー)	7340101906423
Seasons 70 × 150	¥22,000 Size: 70×150 cm Material: プラスチックフォイル (塩化ビニル樹脂) Origin: スウェーデン	13-261502	JAN:
		Sunny (サニー)	7340101906492
		13-261505	JAN:
		Cacao (カカオ)	7340101908397

IN & OUTDOOR RUG PLASTIC FOIL : Pemba



Product Image

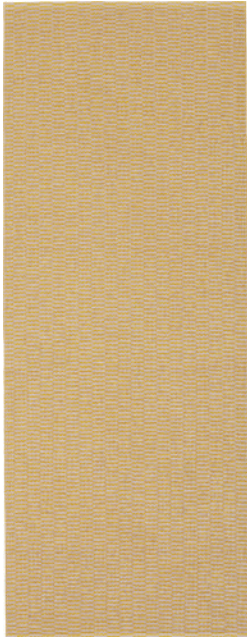

Color variation

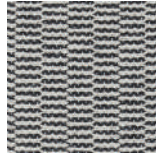

Beluga ベルーガ

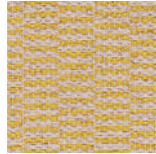

Lemon レモン



Aqua アクア

Size variation

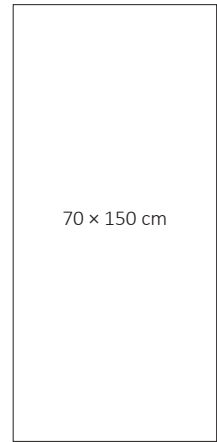
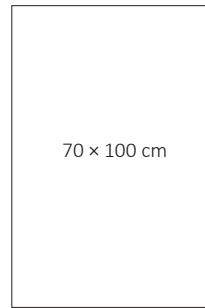

70 × 150 cm

70 × 100 cm

Pemba

ペンバ

Pemba
70 × 100

¥15,000

Size: 70×100 cm

Material: プラスチックフォイル (塩化ビニル樹脂)

Origin: スウェーデン

13-221002

JAN:

Beluga (ベルーガ)

7340101905075

13-221007

JAN:

Lemon (レモン)

7340101908458

13-221004

JAN:

Aqua (アクア)

7340101905198

Pemba
70 × 150

¥22,000

Size: 70×150 cm

Material: プラスチックフォイル (塩化ビニル樹脂)

Origin: スウェーデン

13-221502

JAN:

Beluga (ベルーガ)

7340101905082

13-221507

JAN:

Lemon (レモン)

7340101908465

13-221504

JAN:

Aqua (アクア)

7340101905204

IN & OUTDOOR RUG PLASTIC FOIL : Rita



Product Image



Color variation



Rose ローズ



Concrete コンクリート

Size variation

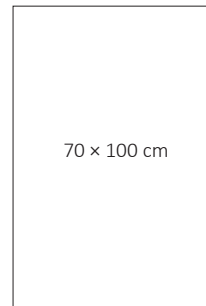

70 × 100 cm

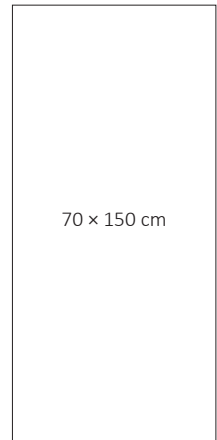

70 × 150 cm

Rita

リタ

Rita
70 × 100

¥15,000

Size: 70×100cm
Material: プラスチックフォイル (塩化ビニル樹脂)
Origin: スウェーデン

13-111005

Rose (ローズ)

JAN:

7340101905884

13-111001

Concrete(コンクリート)

JAN:

7340101905907

Rita
70 × 150

¥22,000

Size: 70×150cm
Material: プラスチックフォイル (塩化ビニル樹脂)
Origin: スウェーデン

13-111505

Rose (ローズ)

JAN:

7340101905891

13-111501

Concrete(コンクリート)

JAN:

7340101905914

IN & OUTDOOR RUG PLASTIC FOIL : Flower



Product Image



Color variation



Lagoon ラグーン



Stone ストーン

Size variation

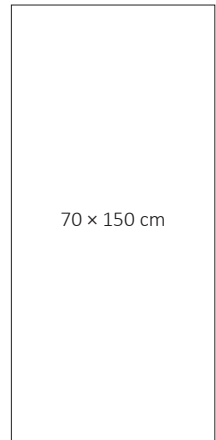
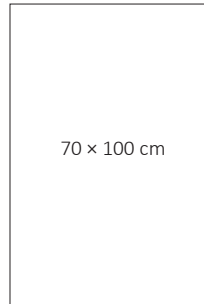

Flower

フラワー

Flower 70 × 100	¥15,000	Size: 70×100cm Material: プラスチックフォイル (塩化ビニル樹脂) Origin: スウェーデン	13-151004	JAN:
			Lagoon (ラグーン)	7340101904412
Flower 70 × 150	¥22,000	Size: 70×150cm Material: プラスチックフォイル (塩化ビニル樹脂) Origin: スウェーデン	13-151002	JAN:
			Stone (ストーン)	7340101903545
Flower 70 × 150	¥22,000	Size: 70×150cm Material: プラスチックフォイル (塩化ビニル樹脂) Origin: スウェーデン	13-151504	JAN:
			Lagoon (ラグーン)	7340101905778
Flower 70 × 150	¥22,000	Size: 70×150cm Material: プラスチックフォイル (塩化ビニル樹脂) Origin: スウェーデン	13-151502	JAN:
			Stone (ストーン)	7340101905792

IN & OUTDOOR RUG PLASTIC FOIL : Helmi



Product Image



Color variation



Yellow イエロー



Turquoise ターコイズ

Size variation

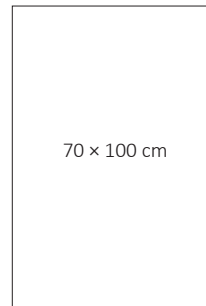

70 × 100 cm

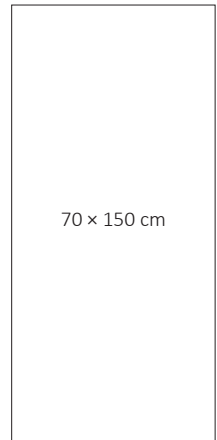

70 × 150 cm

Helmi

ヘルミ

Helmi
70 × 100

¥15,000

Size: 70×100cm
Material: プラスチックフォイル (塩化ビニル樹脂)
Origin: スウェーデン

13-41002

JAN:

Yellow (イエロー)

7340101900469

13-41001

JAN:

Turquoise (ターコイズ)

7340101900414

Helmi
70 × 150

¥22,000

Size: 70×150cm
Material: プラスチックフォイル (塩化ビニル樹脂)
Origin: スウェーデン

13-41502

JAN:

Yellow (イエロー)

7340101901206

13-41501

JAN:

Turquoise (ターコイズ)

7340101901190

IN & OUTDOOR RUG PLASTIC FOIL : Confect



Product Image



Color variation



Nude ヌード



Fog フォグ

Size variation

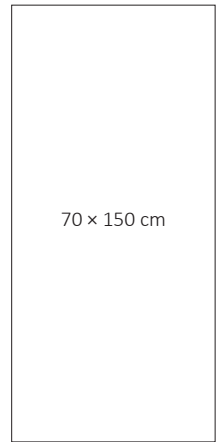
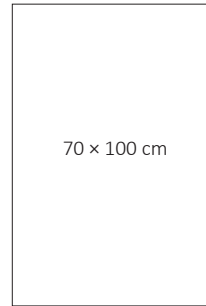

Confect

コンフェクト

Confect 70 × 100	¥15,000	13-191009	JAN:
		Nude (ヌード)	7340101909028
Size: 70×100 cm Material: プラスチックフォイル (塩化ビニル樹脂) Origin: スウェーデン		13-191002	JAN:
		Fog (フォグ)	7340101905730
Confect 70 × 150	¥22,000	13-191509	JAN:
		Nude (ヌード)	7340101909035
Size: 70×150 cm Material: プラスチックフォイル (塩化ビニル樹脂) Origin: スウェーデン		13-191502	JAN:
		Fog (フォグ)	7340101905747

CUSHION COVER LINEN MIX : Lilja



CUSHION COVER LINEN MIX

クッションカバー リネンミックス

リネンとウールの柔らかな混紡素材を使用したコレクションのクッションカバーです。美しい色彩とヘリンボーン模様が特徴のクッションカバーは、ソファに柔らかさと心地よさをもたらします。



Denim デニム



Hay ヘイ



Tomato トマト



Linen リネン



Apple アップル

CUSHION COVER
Size variation

50 × 50 cm

Lilja

リリア

Lilja
Cushion Cover
50 × 50

¥8,500

New

Size: 50×50 cm
Material: リネン65%・ウール25%/ポリアミド10%
Origin: ポルトガル

23-2501

JAN:

Denim (デニム)

7340101911328

23-2502

JAN:

Hay (ヘイ)

7340101911335

23-2503

JAN:

Tomato (トマト)

7340101911342

23-2504

JAN:

Linen (リネン)

7340101911359

23-2505

JAN:

Apple (アップル)

7340101911366

THROW RECYCLED COTTON



THROW

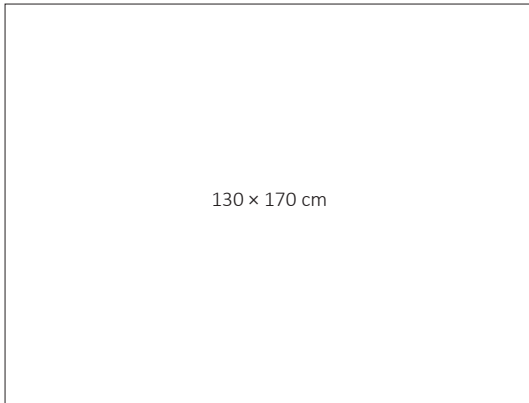

THROW RECYCLED COTTON

スロー リサイクルドコットン



環境に配慮した素材のリサイクルコットンを使用。肌に心地よいさらとした生地は年間を通して活躍します。スローは肌寒い時に羽織るほか、ソファやベッドのデコレーションアイテムとしても。コットン素材なので洗濯機でお手入れもできます。



Yellow イエロー



Orange オレンジ



Green グリーン

Tradition
トラディション



環境に配慮した素材のリサイクルコットンを使用



**Tradition
Throw
130 × 170**

¥19,000

Size: 130×170 cm
Material: リサイクルコットン100%
Origin: ポルトガル

17-500

JAN:

Yellow (イエロー)

7340101909394

17-501

JAN:

Orange (オレンジ)

7340101909400

17-502

JAN:

Green (グリーン)

7340101909417

THROW RECYCLED COTTON : Confect



Nude ヌード



Cacao カカオ



Concrete コンクリート

Confect

コンフェクト



環境に配慮した素材のリサイクルコットンを使用

**Confect
Throw
130 × 170**

¥13,000

Size: 130×170cm
 Material: リサイクルコットン100%
 Origin: ポルトガル

17-100

JAN:

Nude (ヌード)

7340101907574

17-101

JAN:

Cacao (カカオ)

7340101907581

17-106

JAN:

Concrete (コンクリート)

7340101907598

THROW & CUSHION COVER MERINO MIX

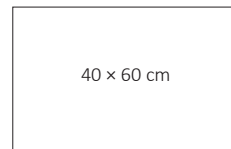
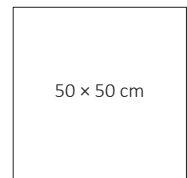
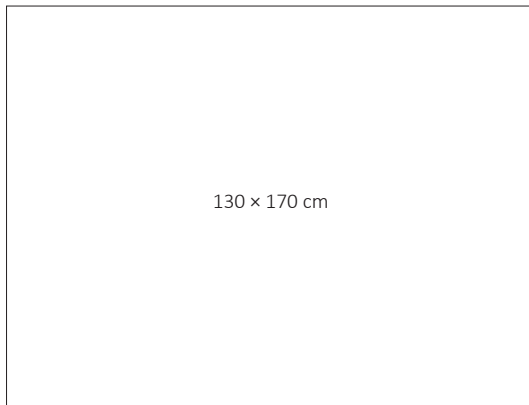

THROW

CUSHION COVER
Size variation

THROW & CUSHION COVER MERINO MIX

スロー&クッションカバー メリノミックス

ユニークなモチーフと色使いが楽しいコレクション。素材には暖かなメリノウールを使用しているので、スローは肌寒い時に膝掛けにしたり羽織ったり、ソファカバーとして使っても。一枚持っているとても便利なアイテムです。クッションカバーはインテリアのアクセントにもなります。



Blue ブルー

Pink ピンク

Green グリーン

Poppy
ポピー



Poppy
Cushion Cover
50 × 50

¥7,500

Size: 50×50 cm
Material: メリノウール26%・コットン65%・ナイロン9%
Origin: ポルトガル

18-1100

Blue (ブルー)

JAN:
7340101909332

18-1101

Pink (ピンク)

JAN:
7340101909349

18-1102

Green (グリーン)

JAN:
7340101909356

Poppy
Cushion Cover
40 × 60

¥7,500

Size: 40×60 cm
Material: メリノウール26%・コットン65%・ナイロン9%
Origin: ポルトガル

18-1200

Blue (ブルー)

JAN:
7340101909387

18-1201

Pink (ピンク)

JAN:
7340101909370

18-1202

Green (グリーン)

JAN:
7340101909363



Blue ブルー



Pink ピンク



Green グリーン

**Poppy
Throw
130 × 170**

¥20,000

Size: 130×170cm

Material: メリノウール26%・コットン65%・ナイロン9%

Origin: ポルトガル

18-1000

Blue (ブルー)

JAN:

7340101909301

18-1001

Pink (ピンク)

JAN:

7340101909295

18-1002

Green (グリーン)

JAN:

7340101909325



Sand サンド



Beluga ベルーガ



Early Bird

アーリーバード



Early Bird Cushion Cover 40 × 60

¥7,500

Size: 40×60 cm

Material: メリノウール26%・コットン65%・ナイロン9%

Origin: ポルトガル

18-501

JAN:

Sand (サンド)

7340101907482

18-503

JAN:

Beluga (ベルーガ)

7340101907505

Early Bird Throw 130 × 170

¥20,000

Size: 130×170 cm

Material: メリノウール26%・コットン65%・ナイロン9%

Origin: ポルトガル

18-400

JAN:

Sand (サンド)

7340101907390

18-403

JAN:

Beluga (ベルーガ)

7340101907413

THROW & CUSHION COVER MERINO MIX : Early Bird



お取扱いに関する注意事項は、本誌 138 ページ「BRITA MERINO MIX 洗濯表示」をご確認ください。

BRITA SWEDEN : PLASTIC FOIL

<商品の仕様について>

- ・ブリタスウェーデンのラグは、耐光（色あせ）、洗濯（色落ち）、摩擦（色移り）の国内検査済みです。全検査で標準よりも高い結果がでました。耐光検査－JIS L 0842（3以上）、洗濯検査－JIS L 0844 A-2号（4-5）、摩擦検査－JIS L 0849 II型（4-5）
- ・床暖房やホットカーペットに対応しているので、春夏だけでなく年間を通してご使用いただけます。
- ・商品によっては、編み目部分から糸の端が出ていることがございますが、製造工程上で生じる糸替えの箇所であり、ほつれることはありませんので、安心してお使いください。

<メンテナンスについて>

- ・手洗いだけでなく、水温 30°C以下の洗濯機（手洗いモード、またはドライモード）でお手入れができます。漂白剤、柔軟剤は使用不可です。
- ・他の洗濯物とは一緒に洗わないでください。
- ・洗濯後、乾かす時は日陰の風通しの良い場所で「M 字干し」にし、しっかりと乾燥させてください。
- ・耐光性はありますが、長時間にわたり直射日光がラグに当たる場合、色落ちの原因となる可能性がありますのでご注意ください。
- ・湿気がない風通しの良い場所で保管してください。

BRITA SWEDEN : RECYCLED COTTON



BRITA SWEDEN : MERINO MIX



BRITA SWEDEN : LINEN MIX



洗濯表示について



：液温は30°Cを限度とし、洗濯機で弱い洗濯ができる



：底面温度110°Cを限度としてアイロン仕上げができる



：液温は30°Cを限度とし、洗濯機で非常に弱い洗濯ができる



：ドライクリーニング禁止



：塩素系及び酸素系漂白剤の使用禁止



：パークロエチレン及び石油系溶剤によるドライクリーニングができる



：タンブル乾燥禁止

NOMAD

株式会社 NOMAD は
本カタログに掲載しているブランドの日本卸販売総代理店です

本社 / ショールーム
150-0022 東京都渋谷区恵比寿南2-8-2 キョウデンビル 6F
Tel 03 6407 1073
Mail sales@nomadinc.jp

カタログの掲載情報は2024年6月時点のものです。
カタログに掲載の価格はすべて税抜き表記です。
上代価格や原産国など本書に掲載の内容は予告なく変更する場合がございます。
掲載商品についてはメーカーで予告なく廃盤となる場合がございます。
カタログ内掲載写真と実際の商品は印刷の関係上、多少の差が生じる可能性がございます。
本書の内容の一部または全部を無断転載することは禁止されています。
本書の内容の複製または改変などを当社の許可なく行うことは禁止されています。



お問い合わせ先
株式会社 NOMAD (ノマド) nomadinc.jp





ROSENDAHL
HOLMEGAARD
KAY BOJESEN DENMARK
BJØRN WIINBLAD
LYNGBY PORCELÆN
KÄHLER
BRITA SWEDEN

Sharing lifestyle knowledge
between Denmark & Japan