

empowering electric life.



Manual

Elli Charger
Elli Charger Connect
Elli Charger Pro



DE FR IT NL



Manufacturer of this wallbox:

EVBox Manufacturing B.V.
P/A Fred. Roeskestraat 115,
1076 EE, Amsterdam, NL

Installations- und Benutzeranleitung

deutsch

1. Allgemeine Informationen und Umfang	3
1.1. Inhalt.....	3
1.2. Allgemeines.....	3
1.3. Sicherheitshinweise.....	4
1.4. Technische Spezifikationen	7
2. Produktinformationen	10
3. Laden mit der Wallbox	11
3.1. Einen Ladevorgang starten und beenden	11
3.2. Statusanzeige.....	12
4. Vorbereitung zur Installation	15
4.1. Lieferumfang.....	15
4.2. Installationsvoraussetzungen	16
4.3. Benötigte Werkzeuge und Materialien	18
4.4. Installationshinweis	20
5. Wallbox installieren	22
5.1. Wandhalterung installieren	23
5.2. Hauptbaugruppe für die Installation vorbereiten	23
5.3. Hauptbaugruppe an Wandhalterung montieren	25
5.4. Wallbox zusammenbauen.....	25
6. DIP-Schalter einstellen	29
7. Elli Charger Connect und Pro konfigurieren	34
7.1. Hinweise zum Datenschutz	34
7.2. Elli Charger Connect und Elli Charger Pro lokal konfigurieren.....	38
7.3. Elli Charger Connect und Elli Charger Pro mit App-Konto verbinden	39
8. Inbetriebnahme	40
9. Wartung	40
10. Fehlerbehebung	41
10.1. Fehlerzustände der Wallbox	41
10.2. Länge des Ladekabels anpassen	46
11. Außerbetriebnahme	47
12. Entsorgung.....	47
13. Anhang	48
13.1. Garantie	48
13.2. EU-Konformitätserklärung	48
13.3. Glossar	49

1. Allgemeine Informationen und Umfang

1.1. Inhalt

Bewahren Sie dieses Handbuch bitte für die gesamte Lebensdauer des Produkts auf. Die folgenden Kapitel über die Installation und Fehlerbehebung richten sich an qualifiziertes Personal, wie z. B. Elektrofachkräfte, die die Wallbox fachgerecht und sicher installieren und mögliche Gefahren erkennen können:

— Kapitel: 1, 4, 5, 6, 8, 9, 10, 11 und 12.

Die folgenden anwendungsbezogenen Kapitel sind für Endbenutzer gedacht, damit diese die Wallbox sachgemäß und sicher bedienen können:





— Kapitel: 1, 2, 3, 7 und 13.

Rechtlicher Hinweis

© 2020 EVBox Manufacturing B.V. - Alle Rechte vorbehalten. Keine Teile dieses Dokuments dürfen ohne vorherige schriftliche Genehmigung durch EVBox in irgendeiner Form oder irgendeiner Weise geändert, reproduziert, verarbeitet oder weitergegeben werden.

1.2. Allgemeines

Produkt- und Umgebungseigenschaften

	<p>Die Ladestation wurde vom Hersteller CE-zertifiziert und trägt das CE-Logo. Die entsprechende Konformitätserklärung können Sie beim Hersteller erhalten.</p>
	<p>Die Ladestation entspricht der RoHS-Richtlinie (RL 2011/65/EU). Die entsprechende Konformitätserklärung können Sie beim Hersteller erhalten.</p>
	<p>Elektrische und elektronische Geräte, einschließlich Zubehör, müssen getrennt vom allgemeinen Hausmüll entsorgt werden.</p>
	<p>Das Recycling von Materialien spart Rohstoffe und Energie und leistet einen großen Beitrag zum Umweltschutz.</p>



1.3. Sicherheitshinweise

Lesen und befolgen Sie die folgenden Sicherheitsvorkehrungen, bevor Sie Ihre Ladestation installieren, warten oder verwenden. Ein qualifizierter Elektriker muss sicherstellen, dass die Ladestation in Übereinstimmung mit den entsprechenden länderspezifischen Normen und örtlichen Vorschriften installiert wird.

Symbole

Die in diesem Handbuch verwendeten Symbole haben folgende Bedeutung:

Verwendete Symbole und ihre Erklärungen	
	In der angegebenen Reihenfolge zu befolgende Maßnahmen.
1., a. oder I.	In keiner bestimmten Reihenfolge zu befolgende Maßnahmen.
—	Texte mit diesem Symbol enthalten zusätzliche Informationen.
HINWEIS:	Texts with this symbol contain supplementary information.

Hervorgehobene Abschnitte	
 GEFAHR	Mit diesem Symbol gekennzeichnete Texte enthalten Informationen über Gefahrensituationen, die bei Nichtbeachtung zum Tod oder zu schweren Verletzungen führen werden.
 WARNUNG	Mit diesem Symbol gekennzeichnete Texte enthalten Informationen über Gefahrensituationen, die bei Nichtbeachtung geringfügige oder mäßige Verletzungen verursachen können.
 VORSICHT	Mit diesem Symbol gekennzeichnete Texte enthalten Informationen über Gefahrensituationen, die bei Nichtbeachtung geringfügige oder mäßige Verletzungen verursachen können.

Die folgenden Abschnitte enthalten allgemeine Informationen, die für die Installation und Verwendung der Wallbox gelten.



GEFAHR

Zeigt die Wallbox eine Störung an oder weisen Wallbox oder Ladekabel Risse, starke Abnutzung oder andere physische Schäden auf, besteht die Gefahr eines Stromschlags, der schwere Verletzungen oder den Tod zur Folge haben wird.

- Betreiben Sie die Wallbox nicht, wenn sie beschädigt ist.
- Bei Gefahr und/oder einem Unfall muss eine Elektrofachkraft die Stromversorgung unverzüglich von der Wallbox trennen.
- Siehe Kapitel Fehlerbehebung für Erklärungen und weitere Anweisungen zu den angezeigten Fehlerzuständen.
- Wenden Sie sich an support@elli.eco oder Ihren Händler, wenn Sie den Verdacht haben, dass die Wallbox oder das Kabel beschädigt ist.

Einige Elektrofahrzeuge setzen beim Ladevorgang gefährliche oder explosive Gase frei. Hierdurch entsteht die Gefahr einer Explosion, die zu schweren Verletzungen oder zum Tod führt.

- Schauen Sie im Benutzerhandbuch Ihres Fahrzeugs nach, um herauszufinden, ob Ihr Fahrzeug während des Ladevorgangs gefährliche oder explosive Gase freisetzt.
- Folgen Sie den Anweisungen in der Bedienungsanleitung Ihres Fahrzeugs, wenn Sie den Installationsort für die Ladestation festlegen.

Setzen Sie die Wallbox keinem übermäßigen Kontakt mit Wasser aus und berühren Sie die Wallbox und die Kabel nie mit nassen Händen. Dies führt zum Risiko eines Stromschlags, der schwere Verletzungen oder den Tod zur Folge hat.

- Richten Sie keinen starken Wasserstrahl auf oder gegen die Wallbox.
- Bedienen Sie die Wallbox niemals mit nassen Händen.
- Tauchen Sie den Ladestecker nie in Flüssigkeiten.

Bei Nichtbeachtung der in diesem Handbuch enthaltenen Installationsanweisungen besteht die Gefahr eines Stromschlags, der zu schweren Verletzungen oder zum Tod führt.

- Lesen Sie dieses Handbuch, bevor Sie die Wallbox installieren.
- Sind Sie sich nach dem Lesen dieses Handbuchs nicht sicher, wie Sie die Wallbox verwenden müssen, bitten Sie unter support@elli.eco um Hilfe oder besuchen Sie Ihren örtlichen Händler, um weitere Informationen zu erhalten.
- Kinder dürfen die Wallbox nicht bedienen. Die Aufsicht eines Erwachsenen ist erforderlich, wenn sich Kinder in der Nähe einer in Betrieb befindlichen Wallbox aufhalten.

Eingriffe in die Wallbox oder ihre Komponenten durch Unbefugte können zur Beschädigung der Wallbox und zu dem Risiko eines Stromschlags führen, der schwere Verletzungen oder den Tod zur Folge hat.

- Die Wallbox enthält keine Teile, die durch den Benutzer zu warten sind. Der Benutzer darf daher nicht versuchen, die Wallbox zu warten oder zu reparieren.
- Die Wallbox darf nur von einem qualifizierten Elektriker gewartet, repariert oder an einen anderen Ort gebracht werden.



WARNUNG

Unsatzgemäße Verwendung der Wallbox kann zu Schäden an der Wallbox führen, die zu Verletzungen oder zum Tod führen können.

- Lesen Sie dieses Handbuch, bevor Sie die Wallbox benutzen.
- Sind Sie sich nach dem Lesen dieses Handbuchs nicht sicher, wie Sie die Wallbox verwenden müssen, bitten Sie unter support@elli.eco um Hilfe oder besuchen Sie Ihren örtlichen Händler, um weitere Informationen zu erhalten.
- Kinder dürfen die Wallbox nicht bedienen. Die Aufsicht eines Erwachsenen ist erforderlich, wenn sich Kinder in der Nähe einer in Betrieb befindlichen Wallbox aufhalten.

Verwenden Sie keine Adapter, Wandler oder Kabelverlängerungen mit der Wallbox. Dies kann zu Schäden an der Wallbox und damit zu Verletzungen oder zum Tod führen.

- Verwenden Sie diese Ladestation ausschließlich zum Laden von Elektrofahrzeugen, die mit Mode 3 kompatibel sind.
- Schlagen Sie in der Bedienungsanleitung Ihres Fahrzeugs nach, ob Ihr Fahrzeug kompatibel ist.

Die Einwirkung von Wärmequellen oder feuergefährlichen Stoffen auf die Wallbox kann zu einer Beschädigung der Wallbox und damit zu Verletzungen oder zum Tod führen.

- Stellen Sie sicher, dass die Wallbox oder das Ladekabel niemals mit Wärmequellen in direkten Kontakt kommen.
- Verwenden Sie in der Nähe der Wallbox keine explosiven oder feuergefährlichen Substanzen.

Die Benutzung der Wallbox unter Bedingungen, die in diesem Handbuch nicht aufgeführt sind, kann zu Schäden an der Wallbox und dadurch zu Verletzungen oder zum Tod führen.

- Verwenden Sie die Wallbox nur unter den angegebenen Betriebsbedingungen. Siehe Kapitel Technische Spezifikationen.



VORSICHT

Ist das Ladekabel während des Ladevorgangs nicht vollständig abgerollt, kann es zu einer Überhitzung des Kabels und damit zur Beschädigung der Wallbox kommen.

- Stellen Sie vor dem Laden Ihres Elektrofahrzeugs sicher, dass das Ladekabel vollständig abgewickelt ist und dass keine sich überlappenden Schleifen entstehen.

Stecken Sie keine Finger oder andere Gegenstände in den Steckeranschluss (zum Beispiel während der Reinigung). Dies kann zu Verletzungen oder zu Schäden an der Wallbox führen.

- Stecken Sie keine Finger in den Steckeranschluss.
- Lassen Sie keine Gegenstände im Steckeranschluss.

Die Verwendung von Geräten mit (elektro-)magnetischen Eigenschaften in der Nähe der Wallbox kann Beschädigungen verursachen und den Betrieb der Wallbox beeinträchtigen.

- Halten und verwenden Sie (elektro-)magnetische Geräte in einem sicheren Abstand zur Wallbox.

Transport und Lagerung

- Trennen Sie die Stromversorgung, bevor Sie die Ladestation zur Lagerung oder zum Umstellen entfernen.
- Transportieren und lagern Sie die Ladestation nur in der Originalverpackung. Für Schäden, die durch den Transport des Produkts in einer anderen Verpackung als der Originalverpackung entstehen, kann keine Haftung übernommen werden.
- Lagern Sie die Ladestation an einem trockenen Ort im Temperaturbereich, der in den technischen Daten angegeben ist.

1.4. Technische Spezifikationen

Merkmal	Beschreibung
Elektrische Eigenschaften	
Anschlusskapazität	1-phasig, 230 V, 32 A, 50 Hz.
	3-phasig, 400 V, 16 A, 50 Hz.
Ladekapazität	7,4 kW (1-phasig - 32 A).
	11 kW (3-phasig - 16 A).
Lademodus	Mode 3 (IEC 61851) - ISO 15118*.
Fest angebrachtes Ladekabel	Stecker Typ 2 (IEC 62196-2).
Anzahl fest angebrachter Ladekabel	1.
Ladekabellänge	4,5 m oder 7,5 m.

Installationsverdrahtung	16-A-Installationseingangsanschlüsse: 1 - 6 mm ² .
	32-A-Installationseingangsanschlüsse: 1 - 10 mm ² .
Zählergerät	Optional, für Elli Charger Pro.
Sicherheit und Zertifizierung	
Vorgeschalteter Installationsschutz	Minimum: dedizierter vorgeschalteter 1-phasiger 32-A- (32-A-Station) oder 3-phasiger 16-A- (16-A-Station) Leistungsschalter und mind. RCD-Typ-A (30 mA AC). Überprüfen Sie die vor Ort geltenden Installationsvorschriften auf zusätzlich erforderliche Maßnahmen.
Statische Leistungsbegrenzung	durch DIP-Schalter.
Erdschlusssensor (ELS)	6 mA DC.
Masseverlustüberwachung	Überwachung der physischen Verbindung, ohne Überwachung der Erdungsqualität
Überlastungsschutz	Über CT-Spulen – optionales Komfortmerkmal.
Unterstützte CT-Spulen	Invasiv / nicht invasiv - 40 A - 200 A, Marken: VAC, LEM und Nidec. Siehe Kapitel DIP-Schalter einstellen bezüglich unterstützter Modelle.
Betriebstemperaturbereich	-30 °C – +50 °C.
Lagertemperaturbereich	-30 °C – +85 °C.
Betriebsfeuchtigkeit	Max. 95 % – nicht kondensierend.
Maximale Installationshöhe	Max. 4000 m über dem Meeresspiegel.
Gehäuse-Schutzart	IP54 (IEC 60529), IK10 (IEC 62262).
Zertifizierung	Siehe EU-Konformitätserklärung.
Sicherheitsklasse	Sicherheitsklasse I (zur Sicherheit ist die Ladestation mit einem Erdungsanschluss ausgestattet) und Überspannungsschutz Kategorie III.
Stromversorgungseingang	Dauerhaft mit dem AC-Versorgungsnetz verbundenes Elektroauto-Versorgungsgerät.
Normale Umgebungsbedingungen	Verwendung im Freien.
Zugang	Ausrüstung für Orte mit uneingeschränktem Zugang.

Verbindung	
Autorisierung*	NFC / RFID (ISO 14443, ISO 15693). Plug & Charge (ISO 15118).
Statusanzeige / HMI (Human Machine Interface, Mensch-Maschine-Schnittstelle)	LED-basierte HMI.
Kommunikationsstandard*	WLAN 2,4 / 5 GHz, Ethernet (über RJ45-Verbindung), optional 4G/LTE.
Kommunikationsprotokoll zum Backend*	OCPP 2.0J.
Kommunikationsprotokoll zum Home Energy Management System*	EEBus.
Lokale Konfiguration*	über Configuration Manager.
Physische Eigenschaften	
Gehäuse	Polycarbonat.
Vorderseite	Polycarbonat und gehärtetes Glas.
Blende	Acrylnitril-Styrol-Acrylat (ASA).
Montagehalterung	Stahl (verzinkt).
Abmessungen (B x H x T)	297 mm x 406 mm x 116 mm.
Gewicht	— 1-phasige 32-A-Station mit 4,5-m-Ladekabel ~ 6 kg. — 1-phasige 32-A-Station mit 7,5-m-Ladekabel ~ 7 kg. — 3-phasige 16-A-Station mit 4,5-m-Ladekabel ~ 6 kg. — 3-phasige 16-A-Station mit 7,5-m-Ladekabel ~ 7 kg.
Montageverfahren	Stationäres Gerät, das an Wänden (bevorzugtes Verfahren), Stangen oder ähnlichen Punkten oberflächenmontiert wird.
Farbe	Platingrau mit elektroweißer Blende.

* Nur für Elli Charger Connect und Elli Charger Pro.

2. Produktinformationen

Die nachstehende Tabelle enthält die verfügbaren Produktkonfigurationen für die Wallbox.

Merkmale	Elli Charger	Elli Charger Connect	Elli Charger Pro
Maximale Ausgangsleistung 7,4 kW (1-phasig)	✓	✓	✓
Maximale Ausgangsleistung 11 kW (3-phasig)	✓	✓	✓
Angeschlossenes Ladekabel Typ 2 (4,5 m oder 7,5 m)	✓	✓	✓
Lade-Wechselstrom (AC)	✓	✓	✓
Integrierte Gleichstrom-Fehlerstromerkennung (DC)	✓	✓	✓
WLAN- / Ethernetkommunikation		✓	✓
Mobile LTE-Netzwerkcommunication		✓*	✓
Datenübertragung nach OCPP 2.0J		✓	✓
Zugangskontrolle mit Ladekarte		✓	✓
Fernzugriff über Elli App		✓	✓
Dezentrale Softwareaktualisierung / Diagnose		✓	✓
MID-zertifizierte Aufzeichnung und Berechnung des Leistungsverbrauchs			✓

*Option

3. Laden mit der Wallbox



WARNUNG

Durch die Verwendung einer beschädigten Wallbox oder eines beschädigten Ladekabels kann der Benutzer mit elektrischen Komponenten in Berührung kommen.

Es besteht die Gefahr eines Stromschlags, der zu Verletzungen oder zum Tod führt.

- Stellen Sie immer sicher, dass Wallbox, Ladekabel und Ladestecker unversehrt sind, bevor Sie mit dem Laden beginnen.
- Stellen Sie immer sicher, dass die Kontaktfläche des Ladesteckers frei von Schmutz und Feuchtigkeit ist, bevor Sie mit dem Laden beginnen.
- Stellen Sie sicher, dass das Ladekabel nicht beschädigt werden kann (geknickt, eingeklemmt oder überfahren).
- Treffen Sie Vorkehrungen, damit der Ladestecker nicht mit Wärmequellen, Schmutz oder Wasser in Berührung kommt.

3.1. Einen Ladevorgang starten und beenden

1. Ladevorgang starten.

- Schließen Sie das Ladekabel an Ihr Fahrzeug an.
- Halten Sie Ihre Ladekarte (RFID-Karte) vor das Lesegerät an der Ladestation, um mit dem Ladevorgang zu beginnen (optional).*

2. Ihr Fahrzeug wird aufgeladen.



3. Beenden Sie den Ladevorgang.

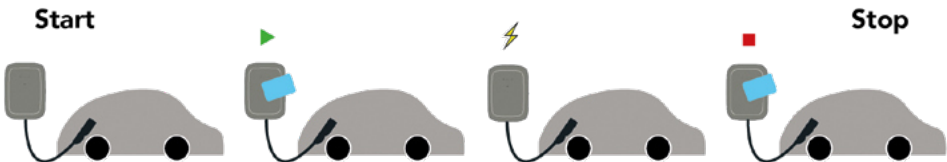

- Halten Sie Ihre Ladekarte (RFID-Karte) vor das Lesegerät an der Ladestation, um den Ladevorgang zu beenden (optional).*
- Trennen Sie das Ladekabel von Ihrem Fahrzeug.

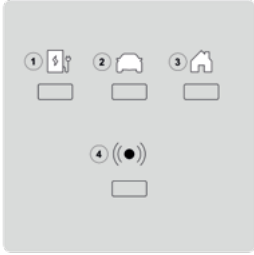

Nur für Elli Charger Connect und Elli Charger Pro.

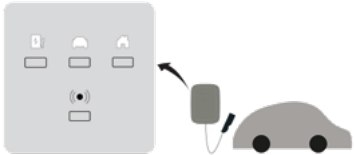
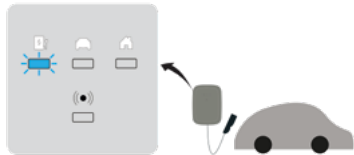
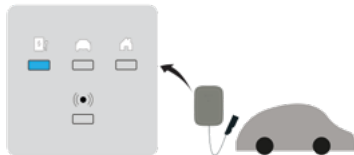
3.2. Statusanzeige

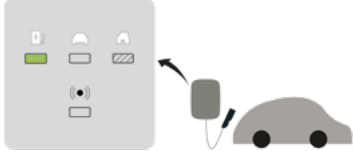
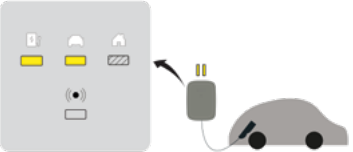
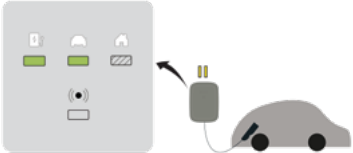
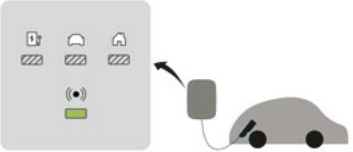
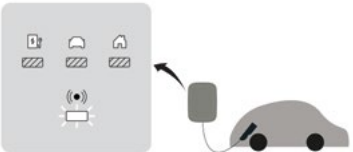
LED-Beschreibung	LED-Status
	
1 - Wallbox-Status	5 - LED leuchtet
2 - Fahrzeugstatus	6 - LED blinkt
3 - Hausstatus	7 - Status bleibt unverändert
4 - RFID-Status	8 - AUS
Zustandsbeschreibung	Display
<p>AUS oder im Stromsparbetrieb.</p>	
<p>Wallbox fährt hoch. Warten Sie, bis die Wallbox bereit zum Laden ist.*</p>	
<p>Der Configuration Manager ist über einen WLAN-Hotspot erreichbar. Beachten Sie, dass Ladevorgänge in diesem Zustand nicht möglich sind.*</p>	

Zustandsbeschreibung	Display
Bereitschaftszustand – bereit zum Laden.	
Fahrzeug angeschlossen, Ladevorgang durch Wallbox-App oder Infrastruktur angehalten. Der Ladevorgang wird nach Freigabe fortgesetzt.	
Fahrzeug angeschlossen, kein Laden, Fahrzeug pausiert / voll geladen.	
Fahrzeug angeschlossen, Warten auf Ladekarte/NFC-Eingabe oder Fernautorisierung.*	
Fahrzeug angeschlossen, Ladekarte/ NFC-Autorisierung wird geprüft.*	
Autorisierung / Fernstart akzeptiert.*	

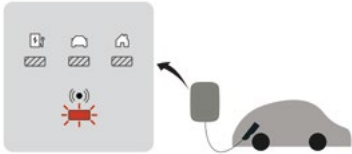
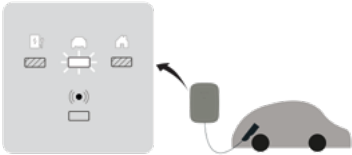
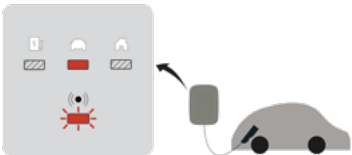
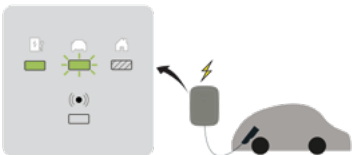
Zustandsbeschreibung	Display
Fahrzeug angeschlossen, Ladekarte/NFC abgelehnt.*	
Plug & Charge Autorisierung wird geprüft.*	
Plug & Charge Autorisierung abgelehnt.*	
Fahrzeug angeschlossen, lädt.	

* Nur für Elli Charger Connect und Elli Charger Pro.

HINWEIS: Zeigt die Wallbox andere als die oben beschriebenen Zustände an, finden Sie weitere Informationen im Kapitel Fehlerzustände der Wallbox.

4. Vorbereitung zur Installation



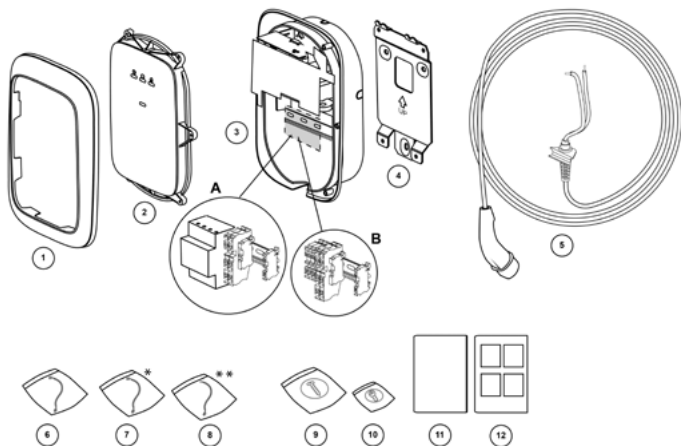

4.1. Lieferumfang



Position	Beschreibung	Menge
1	Blende	1
2	Frontabdeckung	1
3	Hauptbaugruppe A. Elli Charger Pro mit kWh-Zähler B. Elli Charger oder Elli Charger Connect mit Durchführungsklemmen	1
4	Wandhalterung	1
5	Ladekabel	1
6	HMI-Kabel	1
7	RFID-Kabel *	1
8	RS485-Kabel **	1
9	Befestigungssatz für Hauptbaugruppe	1
10	Befestigungsschrauben für Frontabdeckung	1
11	Installations- und Benutzerhandbuch A	1
12	Installationshandbuch B	1

* Nur für Elli Charger Connect und Elli Charger Pro. ** Nur für Elli Charger Pro.

Ihr Elli Charger Pro ist bei Lieferung mit einem kWh-Zähler ausgestattet und mit verschiedenen Arten von kWh-Zählern kompatibel. Ein 3-phasiger kWh-Zähler ist beispielsweise auch mit einer 1-phasigen Wallbox kompatibel, wie in der folgenden Tabelle dargestellt.

Mögliche Kombinationen	1-phasiger kWh-Zähler	3-phasiger kWh-Zähler
1-phasiger Elli Charger Pro		
3-phasiger Elli Charger Pro		

4.2. Installationsvoraussetzungen



GEFAHR

Arbeiten an elektrischen Anlagen ohne entsprechende Vorsichtsmaßnahmen bergen die Gefahr eines Stromschlags was bei Nichtbeachtung zu schweren Verletzungen oder zum Tod führt.

- Die Installation darf nur von qualifizierten Elektrikern durchgeführt werden.
- Stellen Sie sicher, dass die Stromversorgung während der Installation nicht zugeschaltet werden kann.
- Stellen Sie Warnbänder und Warnschilder auf, um die Arbeitsbereiche zu kennzeichnen. Stellen Sie sicher, dass keine unbefugten Personen die Arbeitsbereiche betreten.

Auswahl des Standorts

- Stellen Sie die Wallbox, soweit möglich, in einer Umgebung auf, in der sie keiner extremen Sonneneinstrahlung ausgesetzt und wo sie vor äußerer Beschädigung geschützt ist.
- Die Wand muss eben sein und eine Tragfähigkeit von mindestens 100 kg aufweisen.
- Ein Umkreis von 300 mm um die Wallbox herum muss frei bleiben.

Checkliste vor der Installation

- Die vor Ort geltenden Installations- und Montagevorschriften sind bekannt und werden befolgt.
- Ein Sicherungsautomat (MCB) und ein Fehlerstromschutzschalter (RCD) müssen vorgeschaltet werden und über Nennleistungen verfügen, die sowohl der örtlichen Stromversorgung als auch der erforderlichen Ladeleistung entsprechen.
- Die folgenden Installationsanweisungen werden befolgt.
- Die empfohlenen Werkzeuge (zusätzliche Werkzeuge erforderlich) sind vor Ort verfügbar. Weitere Informationen siehe Kapitel Benötigte Werkzeuge und Materialien.
- Die für die Montage der Wandhalterung zu verwendenden Dübel, Schrauben und Bohrer sind für die Wandstruktur am Installationsort geeignet.

- Der Biegeradius des Stromversorgungskabels liegt während und nach der Installation innerhalb der Toleranzwerte.
- Der Biegeradius des Ladekabels liegt bei Installation und Lagerung innerhalb der Toleranzwerte.
- Die Konfiguration von Stromversorgungskabel, Ethernet-Kabel (optional) und CT-Spulen (optional) wurde festgelegt.
- Kapitel DIP-Schalter einstellen mit der Liste unterstützter CT-Spulen wird herangezogen.
- Zum Anschluss mehrerer Stromwandlerspulen muss aus Gründen des Überlastschutzes ein einziges mehradriges Kabel verwendet werden.

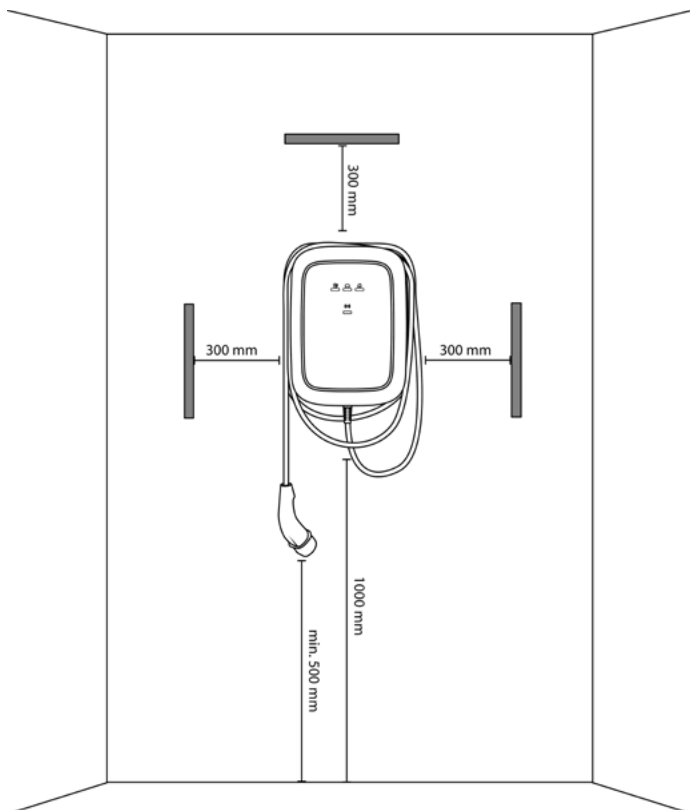

HINWEIS: Die oben stehende Abbildung zeigt eine Standard-Installationshöhe. Beachten und befolgen Sie die örtlichen Zugänglichkeitsbestimmungen.

4.3. Benötigte Werkzeuge und Materialien

A. Zusätzlich benötigte Werkzeuge und Materialien

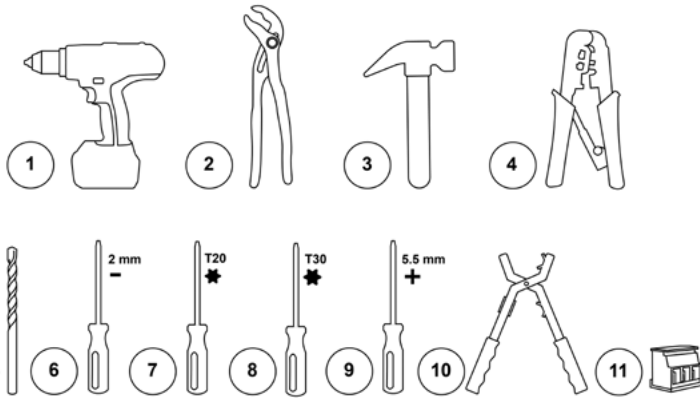

1	Bohrmaschine	7	Torxschraubendreher T20
2	Zange	8	Torxschraubendreher T30, mit Mindestarbeitslänge von 20 cm
3	Hammer	9	Schraubendreher 5,5 mm
4	Ethernet- Kabelcrimpzange	10	Abisolierzange
5	Bohrer 8 mm	11	Optional: Stromwandlerspulen-Kabelstecker MCVR 1,5/3-ST-3,81 — 1 x für 1-phasige Installation — 3 x für 3-phasige Installation
6	Schraubendreher 2 mm		

B. Bereitgestelltes Material

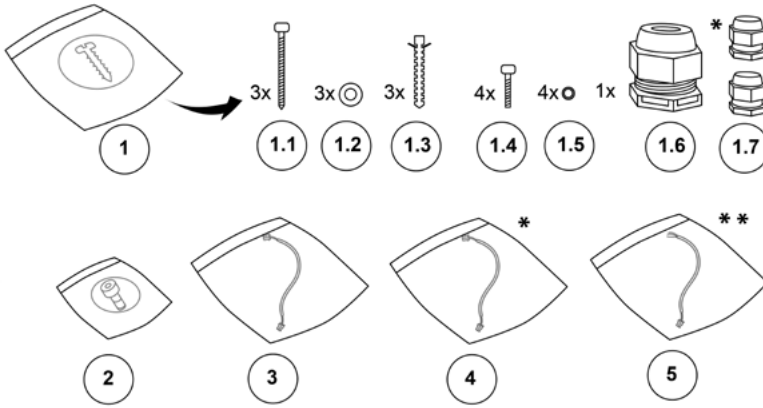

1	Befestigungssatz für Hauptbaugruppe	1.6	Kabelverschraubung M25
1.1	Schrauben M6 x 60 mm	1.7	Kabelverschraubung M12 (für CT-Spulen-kabel) Kabelverschraubung M12 (für Ethernet-Kabel)*
1.2	Unterlegscheiben 6,5 mm x 14 mm	2	Torxschrauben M4 x 10 mm für Frontbaugruppe
1.3	Dübel 8 mm x 50 mm	3	HMI-Kabel
1.4	Torxschrauben M6 x 16 mm	4	RFID-Kabel*
1.5	Verbundunterlegscheiben 6,6 mm x 11 mm	5	RS485-Kabel**

* Nur für Elli Charger Connect und Elli Charger Pro. ** Nur für Elli Charger Pro.

Die folgende Tabelle zeigt die für die Installation erforderlichen Drehmomentwerte.

Schraubentyp	Drehmomentwert
M4 x 10 mm	2,3 - 2,7 Nm
M6 x 16 mm	7,3 - 8,6 Nm
M6 x 60 mm	8 - 11 Nm

4.4. Installationshinweis



WARNUNG

Wird der Anschluss der Wallbox an die Stromversorgung nicht wie in diesem Abschnitt beschrieben vorgenommen, können sich eine Inkompatibilität der Installation sowie die Gefahr eines Stromschlags ergeben. Dies führt zu Schäden an der Wallbox und zu Verletzungen oder zum Tod.

— Schließen Sie die Wallbox nur so an eine Stromversorgung an, wie dies durch die Konfiguration in diesem Abschnitt vorgegeben ist.

Installationstipps

Erdung	TN-System	PE-Kabel
	TT-System IT-System	Erdungselektrode separat installiert (zu installieren)
Eingang	1-phasig	230 V \pm 10 %, 50 Hz
	3-phasig	400 V \pm 10 %, 50 Hz
Sicherungs- automat	C-Charakteristik (MCB muss gemäß den Herstellerangaben des MCB entsprechend den Stromstärkeneinstellungen der Ladestation ausgewählt werden)	
FI-Schalter	40 A, 30 mA AC vom Typ A	

HINWEIS: Bei einem TT- oder IT-Netz mit 230 V zwischen den Leitungen muss die Ladestation so installiert werden, dass eine Phase an Klemme L1 und die andere Phase an Klemme N angeschlossen ist.

HINWEIS: Stellen Sie sicher, dass der vorgesehene Erdungsanschluss den örtlichen Vorschriften entspricht. Die Erdungsüberwachungsfunktion der Wallbox ist auf die physikalische Erdverlusterkennung beschränkt. Sie kann keine Qualität erkennen.

Option 1: 400 V 3-phasig mit Nullleiter

Für den dreiphasigen Einsatz einer sterngeschalteten Sekundärleitung müssen alle drei Phasen (L1, L2 und L3) und der Nullleiter angeschlossen werden. Jede Phasenspannung muss 230 V zum Nullleiter betragen.

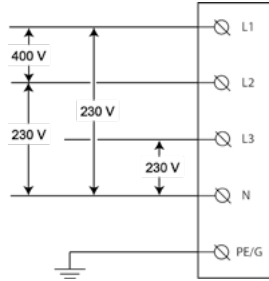

Option 2: 230 V 1-phasig mit Nullleiter

Für den einphasigen Einsatz einer sterngeschalteten Sekundärleitung müssen nur eine Phase (L1 oder L2 oder L3) und der Nullleiter im Netz mit L1 und N am Klemmenblock der Ladestation angeschlossen werden. Diese Phasenspannung muss 230 V zwischen Leitung und Nullleiter betragen.

HINWEIS: Stellen Sie sicher, dass die einphasige Stromversorgung an L1 der Ladestation (nicht L2 oder L3) angeschlossen wird, da die interne Elektronik der Wallbox über L1 gespeist wird.

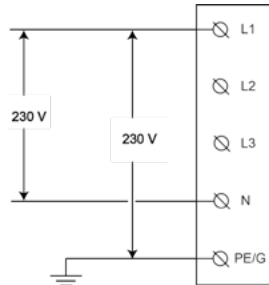

Option 3: 230 V 1-phasig ohne Nullleiter

Schließen Sie in dieser Konfiguration (ohne Nullleiter und 230 V zwischen den Leitungen) zwei beliebige Leitungen (L1, L2 oder L3) des Netzes an L1 und N am Klemmenblock der Ladestation an.

HINWEIS: Stellen Sie sicher, dass die einphasige Stromversorgung an L1 der Ladestation (nicht L2 oder L3) angeschlossen wird, da die interne Elektronik der Wallbox über L1 gespeist wird.

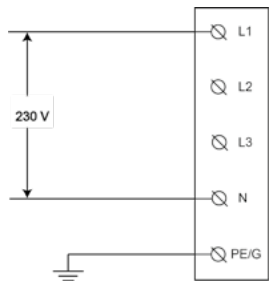

5. Wallbox installieren



GEFAHR

Arbeiten an elektrischen Anlagen ohne entsprechende Vorsichtsmaßnahmen bergen die Gefahr eines Stromschlags was bei Nichtbeachtung zu schweren Verletzungen oder zum Tod führt.

- Schalten Sie die Eingangsspannung ab, bevor Sie die Ladestation installieren.
- Lassen Sie die Spannungsversorgung solange ausgeschaltet, bis die Ladestation vollständig installiert und die Frontabdeckung angebracht und gesichert ist.
- Schalten Sie die Ladestation nicht ein, wenn die Abdeckung nicht angebracht und gesichert ist.
- Installieren Sie keine defekte Ladestation oder eine Ladestation, an der ein Problem festgestellt wurde.

Installationen oder Reparaturen, die nicht durch qualifizierte Elektriker durchgeführt werden, bergen die Gefahr eines Stromschlags, der zu Gefahren für den Benutzer, zu schweren Verletzungen oder zum Tod führt.

- Die Installation darf nur von qualifizierten Elektrikern durchgeführt werden.



WARNUNG

Die Installation der Wallbox unter feuchten Umgebungsbedingungen (z.B. Regen oder Nebel) kann zu einem Stromschlag und zur Beschädigung der Geräte sowie zu schweren Verletzungen oder zum Tod führen.

- Installieren Sie die Wallbox nicht unter feuchten Umgebungsbedingungen (z.B. Regen oder Nebel) und öffnen Sie die Wallbox nicht unter solchen Umgebungsbedingungen.

Ein beschädigtes Ladekabel kann zu einem Stromschlag führen, der eine Gefahr für den Benutzer, schwere Verletzungen oder den Tod zur Folge hat.

- Stellen Sie sicher, dass das Ladekabel so positioniert ist, dass nicht darauf getreten, darüber gestolpert, es überfahren oder auf andere Weise übermäßigem Druck oder Beschädigungen ausgesetzt wird. Wickeln Sie das Ladekabel um die Ladestation und stellen Sie sicher, dass der Ladestecker nicht auf dem Boden aufliegt.
- Ziehen Sie nur am Handgriff des Ladesteckers und niemals am Ladekabel selbst.



VORSICHT

Durch eine Frontbaugruppe mit Rissen im Glas kann die Wallbox zu einem gefährlichen Objekt werden und damit ein Verletzungsrisiko darstellen.

- Zerbricht das Glas der Frontbaugruppe, lassen Sie die Frontbaugruppe sofort durch einen qualifizierten Elektriker ersetzen.

Fehlende Vorsichtsmaßnahmen gegen elektrostatische Entladungen (ESD) können zu Schäden an elektronischen Komponenten in der Wallbox führen.

- Treffen Sie die notwendigen Vorkehrungen gegen ESD, bevor Sie elektronische Komponenten berühren.

Die Verwendung anderer als der in diesem Handbuch angegebenen Materialien für Installation, Betrieb, Wartung und/oder Service der Wallbox kann zu Schäden an der Wallbox führen.

- Verwenden Sie nur die in diesem Handbuch angegebenen Materialien, insbesondere keine silikon- oder phosphorhaltigen Materialien, da diese die Wallbox schädigen können.

5.1. Wandhalterung installieren



Siehe entsprechende Abbildungen in Handbuch B.

1. Setzen Sie die Wandhalterung an der Wand an und richten Sie sie mit einer Wasserwaage aus.

Achten Sie darauf, dass der OBEN-Pfeil auf der Halterung nach oben zeigt.

2. Markieren Sie die Positionen der drei Befestigungslöcher an der Wand.

3. Bereiten Sie die Befestigungslöcher vor.

- Bohren Sie die drei Befestigungslöcher.
- Setzen Sie Dübel ein.

4. Befestigen Sie die Wandhalterung mit den drei Schrauben M6 x 60 mm und drei Unterlegscheiben 6,5 mm x 14 mm an der Wand.

5.2. Hauptbaugruppe für die Installation vorbereiten



Siehe entsprechende Abbildungen in Handbuch B.

1. Hauptbaugruppe auf Installation vorbereiten.

- Wählen Sie die geeignete Verlegungsmethode für die Stromversorgungskabel.
- Wird das Stromversorgungskabel auf der Wand verlegt, entfernen Sie eine der vier Ausbruchlaschen mit einer Zange.



VORSICHT

Bleiben nach dem Entfernen der Ausbruchlaschen scharfe Kanten zurück, können die Kabel beschädigt werden und es besteht die Gefahr eines Stromschlags.

- Achten Sie darauf, dass nach Entfernen der Ausbruchlaschen keine scharfen Kanten bleiben.

HINWEIS: Es wird empfohlen, die untere Ausbruchlasche zu entfernen und das Stromversorgungskabel durch die untere Lasche (falls möglich) zu führen.

- Optional, entfernen Sie Ausbruchsdurchführungen.

**WARNUNG**

Werden mehr Ausbruchsdurchführungen und/oder Blindstopfen entfernt, als dies für die Kabelführung erforderlich ist und bleiben die entstehenden Öffnungen dann offen, wird der Schutz der Wallbox gegen Feuchtigkeit beeinträchtigt, was zu einem Stromschlag führen kann.

- Entfernen Sie nur die zur Kabelführung erforderlichen Ausbruchsdurchführungen.
- Verschließen Sie Öffnungen mit Blindstopfen, wenn sie für die Kabelführung nicht erforderlich sind.

- I. Setzen Sie die Wallbox auf eine glatte, ebene Oberfläche auf.
- II. Stecken Sie einen Schraubendreher mit großer Kopffläche (z.B. T30) auf die zu entfernende Ausbruchsdurchführung.
- III. Schlagen Sie mit einem Hammer auf das Ende des Schraubendrehers, um die Ausbruchsdurchführung zu öffnen. Entfernen Sie gegebenenfalls den Rest der Ausbruchsdurchführung von Hand und stellen Sie sicher, dass keine Grate vorhanden sind.

HINWEIS: Sind die für die Kabelführung erforderlichen Öffnungen bereits mit Blindstopfen verschlossen, entfernen Sie diese Blindstopfen mit einer Zange.

2. Kabelverschraubungen montieren und Kabel verlegen.

**WARNUNG**

Wenn für die Installation keine runden Kabel verwendet und die Dichtmuttern der Kabelverschraubungen nicht fachgerecht angebracht werden, wird der Schutz der Wallbox gegen Feuchtigkeit beeinträchtigt, was zu einem Stromschlag führen kann.

- Verwenden Sie runde Kabel für die Installation.
- Stellen Sie sicher, dass die Dichtungsmuttern an der Außenseite der Wallbox montiert sind.

- a. Entfernen Sie die Sicherungsmuttern von den Kabelverschraubungen und bringen Sie diese am Stromversorgungskabel und (optional) am CT-Spulen- und Ethernet-Kabel an. Die Dichtmuttern müssen sich dabei auf der Außenseite der Wallbox befinden.
- b. Führen Sie die Stromversorgungskabel von der Rückseite der Wallbox durch die Kabelöffnung der Hauptbaugruppe.
- c. Stellen Sie sicher, dass nach den Kabelverschraubungen die folgenden Kabellängen vorhanden sind. Ziehen Sie dann die einzelnen Kabelverschraubung fest.
 - Stromversorgungskabel: > 180 mm.
 - CT-Spulenkabel (optional): > 80 mm.
 - Ethernet-Kabel (optional): > 400 mm.
- d. Sichern Sie die Kabelverschraubungen, indem Sie deren Sicherungsmuttern anziehen.

5.3. Hauptbaugruppe an Wandhalterung montieren



Siehe entsprechende Abbildungen in Handbuch B.

1. Lassen Sie die Oberkante der Hauptbaugruppe mit der Oberseite der Wandhalterung einrasten und drehen Sie die Hauptbaugruppe dann so, dass sie an der Wandhalterung eben anliegt.
2. Hauptbaugruppe montieren.



WARNUNG

Werden bei der Montage an der Wandhalterung nicht alle Schrauben und Unterlegscheiben an der Innenseite der Hauptbaugruppe angebracht, wird der Schutz der Wallbox vor Feuchtigkeit beeinträchtigt, was zu einem Stromschlag führen kann.

- Stellen Sie sicher, dass alle Schrauben zusammen mit den entsprechenden Unterlegscheiben angebracht sind.

Halten Sie die Hauptbaugruppe fest, führen Sie die vier Schrauben M6 x 16 mm zusammen mit den Verbundunterlegscheiben 6,6 mm x 11 mm ein und ziehen Sie sie fest.

5.4. Wallbox zusammenbauen



Siehe entsprechende Abbildungen in Handbuch B.

1. Installieren Sie das Stromversorgungskabel.



VORSICHT

Die Verwendung von Litzenleitungen ohne Aderendhülsen kann zu einer unsachgemäßen Installation führen, die zu einer beschleunigten Alterung der elektrischen Komponenten und/oder zum Verlust der elektrischen Verbindung führen kann.

- Verwenden Sie gecrimpte isolierte Aderendhülsen für die 1-phasige Installation.
- Verwenden Sie gecrimpte nicht isolierte Aderendhülsen für die 3-phasige Installation.

- a. Entfernen Sie die äußere Isolation des Kabels auf einer Länge von 50 mm und dann die Isolation der einzelnen Adern auf einer Länge von 12 mm.
- b. Verlegen Sie die Kabel zu ihren Anschlussklemmen. Stellen Sie sicher, dass der Biegeradius innerhalb der Grenzwerte des jeweiligen Kabeltyps liegt.
- c. Schließen Sie die Leitungen entsprechend dem Modell der Wallbox und der nachstehenden Farbkodierungstabelle an.

A. Elli Charger Pro mit kWh-Zähler

- a. Schließen Sie L1 (sowie L2 und L3 bei der 3-phasigen Version) des Stromversorgungskabels entsprechend an die Klemmen L1, L2, L3 des kWh-Zählers an.
- b. Schließen Sie den Nullleiter (N) des Stromversorgungskabels an die N-Durchgangsklemme neben dem kWh-Zähler an.
- c. Schließen Sie die PE-Leitung des Stromversorgungskabels an der ersten verfügbaren Klemme der PE-Durchführungsklemme neben dem kWh-Zähler an.

B. Elli Charger und Elli Charger Connect ohne kWh-Zähler

- a. Schließen Sie L1 (und L2 und L3 bei der 3-phasigen Version) des Stromversorgungskabels entsprechend an die Klemmen L1, L2, L3 der Durchführungsklemmen an.
- b. Schließen Sie den Nullleiter (N) des Stromversorgungskabels an die N-Durchgangsklemme an.
- c. Schließen Sie die PE-Leitung des Stromversorgungskabels an der ersten verfügbaren Klemme der PE-Durchführungsklemme an.

Farbkodierung für das Stromversorgungskabel

Drähte	L1	L2	L3	N	PE
Farbe	Braun	Schwarz	Grau	Blau	Gelb / grün

HINWEIS: Ist die Wallbox nicht mit Durchführungsklemmen oder einem kWh-Zähler ausgestattet, entfernen Sie die Isolation der einzelnen Adern auf einer Länge von 15 mm (1-phasige Wallbox) oder 10 mm (3-phasige Wallbox). Schließen Sie danach die Drähte des Stromversorgungskabels gemäß der angegebenen Farbkodierung direkt an die Anschlussklemmen am unteren Mittelteil der Netzplatine an.

2. Optional CT-Spulenkabel installieren und anschließen.

- a. Entfernen Sie die äußere Isolation des Kabels auf einer Länge von 50 mm und dann die Isolation der einzelnen Adern auf einer Länge von 7 mm.
- b. Schließen Sie die Signaldrähte an.

**VORSICHT**

Durch einen falschen Anschluss der Signalkabel der CT-Spulen und die daraus resultierende unsachgemäßen Installation kann die Wallbox den konfigurierten maximalen Ladestrom überschreiten.

- Achten Sie darauf, dass die Signaldrähte der CT-Spulen am mittleren und rechten Kontakt des Netzplattensteckers angeschlossen sind. Der linke Kontakt ist für den Schirmanschluss solcher Drähte reserviert.

- Führen Sie das CT-Spulenkabel in die Leiterplattensteckverbinder (MCVR 1,5/3-ST-3,81) ein und befestigen Sie die Drähte mit einem Schraubendreher.
- c. Verbinden Sie die Leiterplattensteckverbinder mit der Netzplatine.

3. Ladekabel installieren und anschließen.



WARNUNG

Falsche Verlegung der Drähte des Ladekabels führt zu unsachgemäßer Installation, was zu Fehlfunktionen der Sicherheitseinrichtungen der Wallbox führen kann.

- Verlegen Sie die PE- und CP-Drähte des Ladekabels nicht durch den ELS-Sensor.
- Verlegen Sie nur den blauen (N), den braunen (L1) (sowie den schwarzen (L2) und den grauen (L3) bei der 3-phasigen Version) Draht durch den ELS-Sensor.



VORSICHT

Falsche Montage des Ladekabelhalters in der Hauptbaugruppe kann zu unsachgemäßer Installation und dadurch zu Schäden an Komponenten der Wallbox führen.

- Vergewissern Sie sich, dass das Ladekabel mit der V-förmigen Seite zur Hauptbaugruppe hin positioniert ist.

- a. Platzieren Sie die Ladekabelhalterung so auf der Hauptbaugruppe, dass die V-förmige Seite zur Hauptbaugruppe zeigt.
- b. Schließen Sie den PE-Draht des Ladekabels an der zweiten verfügbaren Öffnung der PE-Durchführungsklemme an.
- c. Schließen Sie den CP-Draht des Ladekabels an die CP-Durchführungsklemme am Ende der Hutschiene an.
- d. Verlegen Sie den Nullleiter (N), L1 (sowie L2 und L3 bei der 3-phasigen Version) des Ladekabels durch den ELS-Sensor. Schließen Sie die Drähte gemäß der folgenden Tabelle direkt an die Klemmen auf der Netzplatine an.

Farbkodierung für EV-Ladekabel

Drähte	L1	L2	L3	N	PE
Farbe	Braun	Schwarz	Grau	Blau	Gelb / grün

4. Stellen Sie die DIP-Schalter ein.



VORSICHT

Eine beschädigte Kommunikationsplatine kann zu unsachgemäßer Installation und damit zu einer instabilen Funktion der Wallbox führen.

- Achten Sie darauf, dass die Kommunikationsplatine bei der Konfiguration der DIP-Schalter nicht beschädigt wird.

Weitere Informationen zu den erforderlichen Einstellungen der DIP-Schalter siehe Kapitel DIP-Schalter einstellen.

5. Entfernen Sie die Kartonabdeckung.

6. Optional das RS485-Kabel anschließen.

- a. Die drei Kabel entsprechend der nachstehenden Farbkodierung am kWh-Zähler anschließen.

Farbkodierung für das RS485-Kabel			
Drähte	N	P	PE
Farbe	weiß	rot	schwarz
Anschluss kWh-Zähler	37 / A	36 / B	35 / C

- b. Den Kabelstecker in den dafür vorgesehenen Anschluss auf der Kommunikationsplatine stecken.

7. Optional Ethernet-Kabel installieren und anschließen.

- a. Entfernen Sie die äußere Isolation des Kabels, isolieren dann die einzelnen Adern auf einer für den Ethernet-Anschluss angemessenen Länge ab und crimpen sie.
- b. Montieren Sie den Ethernet-Anschluss.
- c. Schließen Sie das Ethernet-Kabel an der Kommunikationsplatine an.

8. Frontabdeckung montieren.

- a. Schließen Sie das HMI-Kabel an der HMI-Platine an.
- b. Schließen Sie das RFID-Kabel an der HMI-Platine an.*
- c. Halten Sie die Frontabdeckung neben die Hauptbaugruppe und verbinden Sie das HMI-Kabel mit der Netzplatine.
- d. Halten Sie die Frontabdeckung neben die Hauptbaugruppe und verbinden Sie das RFID-Kabel mit der Kommunikationsplatine.*
- e. Vor dem Schließen der Wallbox stellen Sie sicher:
 - I. Alle Kabel sind richtig angeschlossen.
 - II. Die Kommunikationsplatine ist an der richtigen Stelle. Drücken Sie zur Kontrolle leicht darauf.*
 - III. Die Ladekabelhalterung fluchtet mit den Ecken des Hauptgehäuses.
 - IV. Die Gummidichtung des Ladekabels und die Gummidichtung der Frontabdeckung sitzen an der richtigen Stelle, sind sauber und nicht beschädigt.
 - V. Die Kabel können nicht zwischen Hauptbaugruppe und Frontbaugruppe eingeklemmt werden.
- f. Verwenden Sie die vorgesehenen Haken der Frontabdeckung, um diese auf die Hauptbaugruppe aufzusetzen. Ziehen Sie die sechs Schrauben M4 x 10 mm an, um die Frontabdeckung zu befestigen.

9. Richten Sie die Blende so aus, dass der OBEN-Pfeil auf der Innenseite nach oben zeigt. Drücken Sie die Blende auf die Frontabdeckung, so dass sie einrastet.

10. Wickeln Sie das Ladekabel zur ordnungsgemäßen Aufbewahrung um die Wallbox.

11. Schalten Sie die Eingangsspannung der Station ein. Die Zustands-LED der Wallbox leuchtet auf, um zu zeigen, dass die Wallbox hochfährt, um zum Laden bereit zu sein. Weitere Informationen siehe Kapitel Statusanzeige.

* Nur für Elli Charger Connect und Elli Charger Pro.

6. DIP-Schalter einstellen

Die Netzplatine besitzt zwei Gruppen 5-poliger DIP-Schalter:

- Gruppe A bestimmt den für den Stromwandler verwendeten Spulentyp und definiert die Funktion der Erdschlussüberwachung.
- Gruppe B bestimmt den maximal verfügbaren Strom der Einrichtung/des Hauses oder der Wallbox selbst.





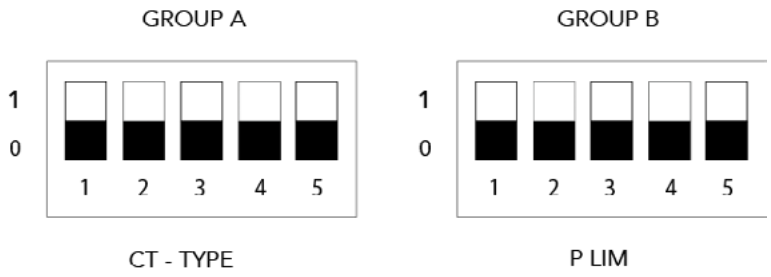



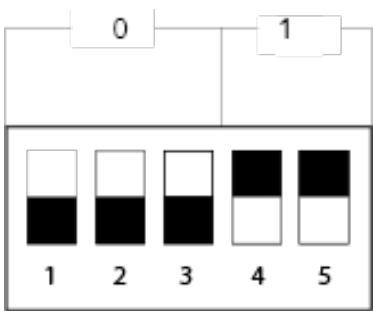

In den nachstehenden Abbildungen und Tabellen wird die obere Schalterstellung mit Stellung **1** und die untere Schalterstellung mit Stellung **0** bezeichnet.

DIP-Schalterstellungen:



Beispiel einer DIP-Schaltereinstellung: 0, 0, 0, 1, 1



Schalter der Gruppe A							
CT-Spulenmodell	DIP-Schalter Nummer und Stellung					Abbildung	Wandlerverhältnis
	1	2	3	4	5		
Standard / keine CT-Spule angeschlossen	0	0	0	0	--		--
Vom Benutzer einzustellen.*	1	0	0	0	--		Vom Benutzer einzustellen.*
Nidec C-CT-10	0	1	0	0	--		3000:1
Nidec C-CT-16	1	1	0	0	--		3000:1
Nidec C-CT-24	0	0	1	0	--		3000:1
LEM TT 50-SD	1	0	1	0	--		3000:1
LEM TT 100-SD	0	1	1	0	--		3000:1
VAC E4623-X002	1	1	1	0	--		2500:1
VAC E4624-X002	0	0	0	1	--		2500:1
VAC E4626-X002	1	0	0	1	--		2500:1

* Nur für Elli Charger Connect und Elli Charger Pro.



Stellen Sie die Parameter der CT-Spule lokal über den Configuration Manager der Wallbox ein. Weitere Informationen siehe Kapitel Elli Charger Connect und Elli Charger Pro konfigurieren.

HINWEIS: Alle von den oben dargestellten Konfigurationen abweichenden Konfigurationen werden als ungültig betrachtet und führen zu einem Fehlerzustand.

Konfiguration der Erdungsverlustüberwachung

DIP-Schalter 5 in Gruppe A konfiguriert die Funktionen der Erdungsverlustüberwachung. Standardmäßig ist diese Funktion ab Werk aktiviert.

HINWEIS: Die Wallbox erkennt keinen Erdanschluss, wenn die Erdungsüberwachungsfunktion deaktiviert ist













	Schalter der Gruppe A					Abbildung
	1	2	3	4	5	
Erdungsverlustüberwachung aktiviert	--	--	--	--	0	
Erdungsverlustüberwachung deaktiviert	--	--	--	--	1	















Gruppe B: Skalierungsstrom

HINWEIS: Ist an der Wallbox keine CT-Spule angeschlossen (durch DIP-Schalter-Einstellung von Gruppe A = 0000x angezeigt), ist der Skalierungsstrom der maximale Ladestrom der Station.

HINWEIS: Ist an der Wallbox eine CT-Spule angeschlossen, ist der Skalierungsstrom der maximale Strom der Einrichtung pro Phase.

HINWEIS: Wird der statische Maximalstrom auf einen Wert über dem Nennwert der Station eingestellt, wird ein Fehler angezeigt und die Wallbox kann nicht mehr betrieben werden.

Schalter der Gruppe B					Abbildung	Keine CT-Spule angeschlossen		CT-Spule
DIP-Schalter Nummer und Stellung						Max. Strom Station		Max. Phasenstrom Einrichtung/ Haus
1	2	3	4	5		16 A 3-phasig	32 A 1-phasig	
0	0	0	0	0		16 A	32 A	0 A
1	0	0	0	0		6 A	6 A	6 A
0	1	0	0	0		7 A	7 A	8 A
1	1	0	0	0		8 A	8 A	10 A
0	0	1	0	0		9 A	9 A	13 A
1	0	1	0	0		10 A	10 A	16 A
0	1	1	0	0		11 A	11 A	20 A
1	1	1	0	0		12 A	12 A	25 A
0	0	0	1	0		13 A	13 A	28 A
1	0	0	1	0		14 A	14 A	32 A
0	1	0	1	0		15 A	15 A	35 A
1	1	0	1	0		ungültig	16 A	40 A
0	0	1	1	0		ungültig	17 A	50 A

1	0	1	1	0		ungültig	18 A	60 A
0	1	1	1	0		ungültig	19 A	63 A
1	1	1	1	0		ungültig	20 A	80 A
0	0	0	0	1		ungültig	21 A	100 A
1	0	0	0	1		ungültig	22 A	120 A
0	1	0	0	1		ungültig	23 A	140 A
1	1	0	0	1		ungültig	24 A	150 A
0	0	1	0	1		ungültig	25 A	160 A
1	0	1	0	1		ungültig	26 A	180 A
0	1	1	0	1		ungültig	27 A	200 A
1	1	1	0	1		ungültig	28 A	ungültig
0	0	0	1	1		ungültig	29 A	ungültig
1	0	0	1	1		ungültig	30 A	ungültig
0	1	0	1	1		ungültig	31 A	ungültig

HINWEIS: Alle von den oben dargestellten Konfigurationen abweichenden Konfigurationen werden als ungültig betrachtet und führen zu einem Fehlerzustand.

7. Elli Charger Connect und Pro konfigurieren

HINWEIS: Smart Charging (Intelligente Ladefunktionen) (z.B. die Autorisierung mit Ladekarten oder Fernbedienungen) für Elli Charger Connect und Elli Charger Pro werden nach Mai 2020 verfügbar sein.

HINWEIS: Der Anschluss von Elli Charger Connect oder Elli Charger Pro an das Internet ist für die Nutzung des Smart Charging (Intelligente Ladefunktionen) mit den entsprechenden Online-Diensten zwingend erforderlich. Das Smart Charging (Intelligente Ladefunktionen) kann über die Ladedienste der Elli App eingerichtet und gesteuert werden.

7.1. Hinweise zum Datenschutz

Diese allgemeinen Hinweise erläutern Ihnen übersichtlich die Verarbeitung Ihrer personenbezogenen Daten beim Betrieb der Wallbox. Ausführliche Informationen zur Datenschutzerklärung der Volkswagen Group Charging GmbH erhalten Sie auf www.elli.eco.

A. Verantwortlicher

Wir freuen uns, dass Sie eine Wallbox der Volkswagen Group Charging GmbH, Mollstraße 1, 10178 Berlin, E-Mail: info@elli.eco, eingetragen im Handelsregister des Amtsgerichts Charlottenburg unter der Nr. HRB 208967 B („Volkswagen Group Charging GmbH“) nutzen, und bedanken uns für Ihr Interesse an unserem Unternehmen und unseren Produkten. Im Folgenden informieren wir Sie über die Erhebung, Verarbeitung und Nutzung Ihrer Daten beim Betrieb der Wallbox.

B. Verarbeitung Ihrer personenbezogenen Daten

I. Elektrische Inbetriebnahme und Konfiguration der Wallbox

Um im Rahmen der elektrischen Inbetriebnahme und Konfiguration die Kommunikationsfähigkeit und die Aktualität Ihrer Wallbox inkl. WLAN-Anbindung oder LTE-Mobilfunkstandard (sog. Konnektivitätsfunktionen) zu gewährleisten, verarbeiten wir folgende gerätespezifische technischen Daten, die dazu regelmäßig verschlüsselt an unsere IT-Systeme übermittelt werden: Geräteidentifikation, Marke, Generation, Gerätetyp und Softwareversion (technische Daten). Diese Datenverarbeitung erfolgt zum Zweck der Vertragserfüllung (Art. 6 Abs. 1 lit. b DSGVO).

Wir verarbeiten diese Daten solange, wie das für den vorgenannten Zweck erforderlich ist und löschen diese allgemein unverzüglich nach Wegfall der rechtlichen Grundlage, wenn sie für die genannten Zwecke nicht mehr erforderlich sind oder die genannten Zwecke wegfallen und sofern keine anderweitige Rechtsgrundlage (z. B. handels- und steuerrechtliche Aufbewahrungsfristen) vorliegt, andernfalls nach Wegfall der

anderweitigen Rechtsgrundlage oder, wenn wir hierzu aus anderen gesetzlichen Gründen verpflichtet sind.

Soweit Dienstleister personenbezogene Daten in unserem Auftrag verarbeiten, haben wir mit diesen Dienstleistern einen Auftragsverarbeitungsvertrag geschlossen und angemessene Garantien zur Wahrung des Schutzes personenbezogener Daten vereinbart. Wir wählen unsere Dienstleister außerdem sorgfältig aus, sie verarbeiten personenbezogene Daten ausschließlich zur Erfüllung ihrer Aufgaben und sind vertraglich an unsere Weisungen gebunden, verfügen über geeignete technische und organisatorische Maßnahmen zum Schutz personenbezogener Daten und werden von uns regelmäßig kontrolliert. Es wurden entsprechende EU-Standardvertragsklauseln für die Übermittlung personenbezogener Daten an Auftragsverarbeiter in Drittländer (als angemessene Garantie zur Datenverarbeitung in nichteuropäischen Ländern) abgeschlossen. Die verwendeten EU-Standardvertragsklauseln können Sie über die URL <https://eur-lex.europa.eu/legal-content/DE/TXT/?uri=CELEX%3A32010D0087> abrufen. Eine Übersicht über der von uns eingesetzten Dienstleister finden Sie jederzeit auf www.elli.eco.

II. Home Charging- oder Online-Dienste

Wenn Sie optional weitere Home Charging- oder Online-Dienste (z. B. Steuerung und Analyse von Ladezyklen) im Zusammenhang mit Ihrer Wallbox autorisieren und nutzen möchten, ist es erforderlich die Wallbox mittels eines Pairing-Codes mit Ihrem vorhandenen Elli Benutzerkonto zu verknüpfen, das Sie hierfür benötigen. Zur Registrierung werden Ihre E-Mail-Adresse sowie ein persönlich von Ihnen ausgewähltes Passwort benötigt. Die hierfür erforderliche Datenverarbeitung erfolgt im Rahmen der Vertragserfüllung (Art. 6 Abs. 1 lit. b DSGVO). Als Auftragsverarbeiter für die Profil- und Zugangsverwaltung setzen wir Google Ireland Limited („Google“) mit Sitz in Gordon House, Barrow Street, Dublin 4, Irland welcher als Auftragsverarbeiter Google LLC, 1600 Amphitheatre Parkway, Mountain View, CA 94043, USA („Google LLC“) verwendet. Google und Google LLC setzen weitere Unterauftragsverarbeiter ein. Diese können Sie folgendem Link entnehmen: <https://firebase.google.com/terms/subprocessors>.

Im Rahmen der Nutzung der Home Charging- und Online-Dienste verarbeiten wir die oben genannten technischen Daten (Geräteidentifikation, Marke, Generation, Gerätetyp und Softwareversion) sowie die nachfolgenden personen- und zusätzlichen gerätespezifische Daten: Kunden- und Nutzeridentifikation, Wallbox-ID sowie Status der Wallbox-Verwaltung (z.B. Administrationsberechtigungen), RFID-Identifikationskennung der von Ihnen freigeschalteten Ladekarten, Ladestatistik und Ladeverlaufsinformationen (z. B. Ladevolumen, Dauer bzw. Uhrzeit, Start und Stopp eines Ladevorgangs, Lade-ID), sowie Verbindungsstatus und Zeitstempel des letzten Kommunikationsaufbaus (Verlaufs- und Logging-Daten).

Weitere Informationen zur Verarbeitung personenbezogener Daten im Rahmen der Nutzung dieser Dienste und der Geltendmachung Ihrer Rechte finden Sie in den Datenschutzhinweisen zu den Home Charging- und Online-Diensten unter: www.elli.eco/datenschutz.

C. Ihre Rechte

Ihre nachfolgenden Rechte zu Datenverarbeitungen durch die Volkswagen Group Charging GmbH können Sie gegenüber der Volkswagen Group Charging GmbH jederzeit unentgeltlich geltend machen. Weitere Informationen zur Wahrnehmung Ihrer Rechte finden Sie unter Abschnitt D.

Auskunftsrecht: Sie haben das Recht, von uns Auskunft (Art. 15 DSGVO) über die Verarbeitung Ihrer personenbezogenen Daten zu erhalten.

Berichtigungsrecht: Sie haben das Recht, von uns die Berichtigung (Art. 16 DSGVO) Sie betreffender unrichtiger bzw. unvollständiger personenbezogener Daten zu verlangen.

Recht auf Löschung: Sie haben das Recht, bei Vorliegen der in Art. 17 DSGVO genannten Voraussetzungen, die Löschung Ihrer Daten zu verlangen. Danach können Sie beispielsweise die Löschung Ihrer Daten verlangen, soweit diese für die Zwecke, für die sie erhoben wurden, nicht mehr notwendig sind. Außerdem können Sie Löschung verlangen, wenn wir Ihre Daten auf der Grundlage Ihrer Einwilligung verarbeiten und Sie diese Einwilligung widerrufen.

Recht auf Einschränkung der Verarbeitung: Sie haben das Recht, die Einschränkung der Verarbeitung Ihrer Daten zu verlangen, wenn die Voraussetzungen des Art. 18 DSGVO vorliegen. Dies ist beispielsweise der Fall, wenn Sie die Richtigkeit Ihrer Daten bestreiten. Für die Dauer der Überprüfung der Richtigkeit der Daten können Sie dann die Einschränkung der Verarbeitung verlangen.

Widerspruchsrecht: Sofern die Verarbeitung auf einem überwiegenden berechtigten Interesse beruht, haben Sie das Recht, der Verarbeitung Ihrer Daten zu widersprechen. Ein Widerspruch ist zulässig, wenn die Verarbeitung entweder im öffentlichen Interesse liegt oder aufgrund eines berechtigten Interesses der Volkswagen Group Charging GmbH oder eines Dritten erfolgt. Im Falle des Widerspruchs bitten wir Sie, uns Ihre Gründe mitzuteilen, aus denen Sie der Datenverarbeitung widersprechen. Daneben haben Sie das Recht, der Datenverarbeitung zu Zwecken der Direktwerbung zu widersprechen. Das gilt auch für Profiling, soweit es mit der Direktwerbung zusammenhängt.

Recht auf Datenübertragbarkeit: Sofern die Datenverarbeitung auf der Grundlage einer Einwilligung oder einer Vertragserfüllung beruht und diese zudem unter Einsatz einer automatisierten Verarbeitung erfolgt, haben Sie das Recht, Ihre Daten in einem strukturierten, gängigem und maschinenlesbaren Format zu erhalten und diese an einen anderen Datenverarbeiter zu übermitteln.

Widerrufsrecht: Sofern die Datenverarbeitung auf einer Einwilligung beruht, haben Sie das Recht, die Einwilligung mit Wirkung für die Zukunft jederzeit kostenlos zu widerrufen.

Beschwerderecht: Sie haben außerdem das Recht, sich bei einer Aufsichtsbehörde (z. B. bei der Landesbeauftragten für den Datenschutz Berlin) über unsere Verarbeitung Ihrer Daten zu beschweren.

D. Ihre Ansprechpartner

Ansprechpartner für die Ausübung Ihrer Rechte

Für die Ausübung Ihrer Rechte und weitergehende Informationen wenden Sie sich bitte per E-Mail an privacy@elli.eco beziehungsweise per Brief an den Datenschutzbeauftragten der Volkswagen Group Charging GmbH, Mollstraße 1, 10178 Berlin.

Datenschutzbeauftragter

Unser Datenschutzbeauftragter steht Ihnen als Ansprechpartner für datenschutzbezogene Anliegen zur Verfügung:

Datenschutzbeauftragter der Volkswagen Group Charging GmbH
Mollstraße 1, 10178 Berlin
privacy@elli.eco

Stand: 26.06.2020

7.2. Elli Charger Connect und Pro lokal konfigurieren

HINWEIS: Weitere Informationen zur Konfiguration siehe Online-Handbuch unter www.elli.eco/download.

VORAUSSETZUNG: Die Wallbox ist installiert und Sie verfügen über den Konfigurationssticker, der mit der Ladestation geliefert wurde.

1. Lassen Sie die Eingangsspannung der Wallbox am Schaltschrank ausschalten. Danach lassen Sie die Eingangsspannung wieder einschalten.
2. Die LED-Anzeige für den Zustand der Wallbox leuchtet kontinuierlich blau und auf den Configuration Manager kann zugegriffen werden.
3. Stellen Sie sich mit Ihrem Mobilgerät in die Nähe der Wallbox.

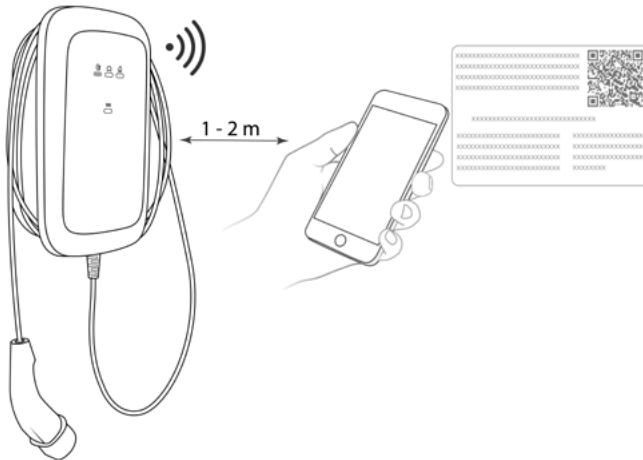

4. Stellen Sie eine Verbindung mit dem auf dem Sticker angegebenen WLAN-Hotspot her.
5. Öffnen Sie einen beliebigen Internet-Browser auf Ihrem mobilen Gerät und geben Sie die IP-Adresse für die Konfigurationsseite ein: 192.168.123.4
6. Verwenden Sie das auf dem Sticker angegebene Passwort für die Konfigurationsseite, um sich beim Configuration Manager anzumelden.
7. Konfigurieren Sie die Einstellungen der Wallbox entsprechend Ihren Anforderungen:
 - a. Stellen Sie eine Internetverbindung für die Wallbox her, z. B. durch Einstellung der Zugangsparameter zu Ihrem häuslichen WLAN oder lokalen Netzwerk (LAN).
 - b. Stellen Sie Ihre persönlichen Wünsche ein, z.B.: Sprache, Login-Kennwort, Verwendung von Ladekarten für die Zugangskontrolle.

7.3. Elli Charger Connect und Pro mit App-Konto verbinden

Um alle von Elli Charger Connect und Elli Charger Pro angebotenen Online-Dienste nutzen zu können, müssen Sie Ihre Wallbox mit Ihrem Elli-Konto verknüpfen.

1. Laden Sie die Elli App herunter.

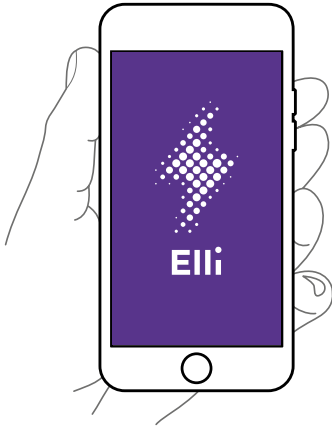

2. Erstellen Sie ein Konto oder melden Sie sich an.
3. Folgen Sie den in der App gezeigten Schritten.

8. Inbetriebnahme

Allgemeine Inbetriebnahme

Vor dem Verbinden der Wallbox mit dem Fahrzeug:

1. **Reinigen Sie den Anschlussbereich.**
2. **Prüfen Sie die Wandmontage auf Stabilität.**
3. **Überprüfen Sie, ob alle Schrauben und Klemmenanschlüsse fest sind.**
4. **Stellen Sie sicher, dass keine Ausbrechöffnungen für die Kabelführung offen bleiben. Verschließen Sie sie mit Blindstopfen, wenn kein Kabel durch sie geführt wird.**
5. **Stellen Sie sicher, dass alle Kabelverschraubungen fest verschlossen sind.**
6. **Führen Sie eine Sichtprüfung gemäß Inbetriebnahmeprotokoll durch.**
7. **Schalten Sie die Stromversorgung zur Wallbox ein.**
8. **Prüfen Sie die HMI-LED-Statusanzeige.**
9. **Führen Sie die elektrische Inbetriebnahme gemäß Inbetriebnahmeprotokoll und unter Beachtung der normativen Anforderungen sowie den weiteren (gegebenenfalls) vor Ort geltenden Installationsvorschriften durch.**
10. **Führen Sie Funktionstests mit einem Simulator oder einem Elektrofahrzeug durch und prüfen Sie gleichzeitig die HMI-LED-Statusanzeige.**
11. **Füllen Sie den Inbetriebnahmebericht aus.**

Falls Sie einen Inbetriebnahmebericht benötigen, finden Sie ein Beispiel unter www.elli.eco/download.



9. Wartung

Der Eigentümer der Wallbox ist für die Wartung der Ladestation verantwortlich, wobei sowohl die geltenden Vorschriften hinsichtlich der Sicherheit von Personen, Tieren und Sacheigentum als auch die Installationsvorschriften beachtet werden müssen, die im jeweiligen Land der Nutzung gelten.

1. **Schmutz und natürliches organisches Material an der Außenseite der Ladestation können mit einem feuchten weichen Tuch entfernt werden.**
2. **Prüfen Sie den Ladestecker auf Beschädigungen und Fremdkörper. Reinigen Sie ihn bei Bedarf.**
3. **Lassen Sie die Wallbox und die zugehörige Installation regelmäßig und gemäß den Installationsrichtlinien Ihres Landes von einem Elektriker überprüfen.**



10. Fehlerbehebung



Siehe Statusanzeige für die Beschreibung der LED-Anzeigen auf der Wallbox.

 GEFAHR
<p>Beim Betrieb schadhafter elektrischer Geräte besteht die Gefahr eines Stromschlags, der zu schweren Verletzungen oder zum Tod führt.</p> <p>— Die Fehlerbehebung darf nur von einem qualifizierten Elektriker durchgeführt werden, sofern nicht anders angegeben.</p>
 WARNUNG
<p>Die Nichtbeachtung eines auf der Wallbox angezeigten Fehlers kann zu einem Stromschlag und damit zu Verletzungen oder zum Tod führen.</p> <p>— Bleibt einer der aufgeführten Fehler bestehen, wenden Sie sich an Ihren Kundensupport unter support@elli.eco. Sie können dort weitere Ratschläge erhalten und dadurch Schäden an Ihrer Wallbox vermeiden.</p>

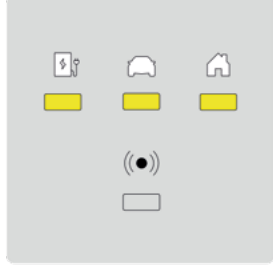
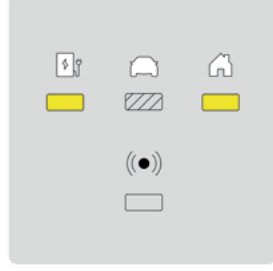

10.1. Fehlerzustände der Wallbox

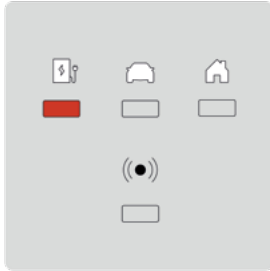

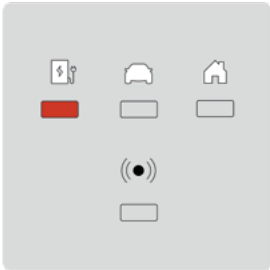
LED-Status	Wallbox-Status	Erklärung
	Strom-sparbe-trieb	Laden möglich — Verbinden Sie die Wallbox mit dem Fahrzeug, um die Wallbox zu starten.
	Aus	Ladevorgang nicht möglich — Überprüfen Sie, ob die Stromversorgung der Wallbox am Schaltschrank eingeschaltet ist.
	HMI-Kabel nicht ange-schlossen	Ladevorgang nicht möglich — Lassen Sie den korrekten Anschluss des HMI-Kabels prüfen.

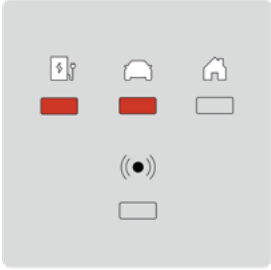
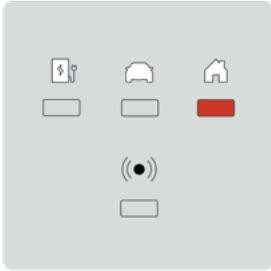
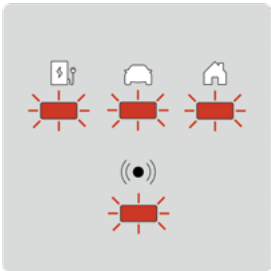
	Übertemperatur-Begrenzung	<p>Laden möglich</p> <p>Aufgrund einer hohen Temperatur erlaubt die Wallbox nur Ladevorgänge mit einer geringeren Leistung. Ist die Wallbox abgekühlt, setzt sie den Ladevorgang mit der maximalen Leistung fort.</p>
	CT-Spule/HEMS-Ladevorgang pausiert	<p>Ladevorgang nicht möglich</p> <p>Der Stromverbrauch des Hauses ist zu hoch, um Laden zuzulassen. Die Wallbox setzt den Ladevorgang fort, sobald wieder Strom verfügbar ist.</p>
	CT-Spule/HEMS-Begrenzung	<p>Laden möglich</p> <p>Ist der Stromverbrauch des Hauses hoch, erlaubt die Wallbox nur Ladevorgänge bei geringerer Leistung. Sobald sich der Stromverbrauch des Hauses normalisiert, lässt die Wallbox Ladevorgänge bei maximaler Leistung zu.</p>
	Verlust der Kommunikation mit HEMS	<p>Laden möglich</p> <p>Die Wallbox kann nicht mit dem HEMS-Netz kommunizieren.</p> <ul style="list-style-type: none"> — Überprüfen Sie Ihre Netzwerkkonfiguration mit dem Configuration Manager. — Überprüfen Sie Ihre HEMS-Konfiguration mit dem Configuration Manager.

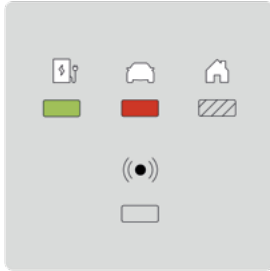
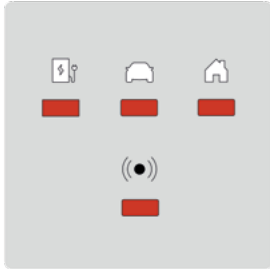
	<p>Selbsttest nicht bestanden oder Prozessor abgestürzt</p>	<p>Ladevorgang nicht möglich Die Wallbox hat während eines Selbsttests einen internen Fehler festgestellt.</p> <ul style="list-style-type: none"> — Lassen Sie die Wallbox am Schaltschrank ausschalten. Lassen Sie die Wallbox für einen Neustart wieder einschalten. — Tritt der Fehler weiterhin auf, lassen Sie den korrekten Anschluss des HMI-Kabels prüfen.
	<p>Kritische Temperatur</p>	<p>Ladevorgang nicht möglich Dieser Fehler tritt auf, wenn die Temperatur in der Wallbox zu hoch ist.</p> <ul style="list-style-type: none"> — Trennen Sie die Wallbox von dem Fahrzeug, wenn sie sich nicht von dem Zustand der kritischen Temperatur erholt. Warten Sie mindestens eine Stunde, bis die Wallbox abgekühlt ist. — Tritt dieser Fehler häufiger auf, stellen Sie sicher, dass die Wallbox vor Wärmequellen (direktes Sonnenlicht) geschützt ist.
	<p>Verlust der Schutzterde</p>	<p>Ladevorgang nicht möglich HINWEIS: Die Wallbox erkennt, ob ein ordnungsgemäßer Erdanschluss vorhanden ist, indem sie die Spannung zwischen L1 und PE (Schutzerde) misst.</p> <ul style="list-style-type: none"> — Lassen Sie die Spannung zwischen L1 und PE mehrfach messen: <p>A – Liegt die Spannung nahe bei 0 V, sind L1 und N eventuell vertauscht.</p> <p>B – Sind die Spannungen bei jeder Messung unterschiedlich, ist der Erdanschluss möglicherweise lose.</p> <p>Mögliche Lösungen:</p> <ul style="list-style-type: none"> — Für TN- und TT-Erdungssysteme (gilt nicht für 1-phasig ohne Nullleiter): Lassen Sie den korrekten Erdanschluss des HMI-Kabels prüfen. — Bei IT-Netz oder 1-phasig ohne Nullleiter lassen Sie die Erdungsüberwachungsfunktion per DIP-Schalter 5 in Gruppe A deaktivieren. — Tritt der Fehler weiterhin auf und ist ein sicherer Betrieb der Wallbox und der vorgeschalteten Installation sichergestellt, lassen Sie die Erdungsüberwachungsfunktion per DIP-Schalter 5 in Gruppe A deaktivieren.

	Erdschluss	<p>Ladevorgang nicht möglich Die Wallbox hat einen Erdschluss (Masse) festgestellt, der durch das Fahrzeug verursacht wird.</p> <ul style="list-style-type: none"> — Ist Ihr Fahrzeug mit der Wallbox verbunden, trennen Sie es. Warten Sie, bis die Wallbox betriebsbereit ist, bevor Sie Ihr Fahrzeug wieder anschließen. — Ist Ihr Fahrzeug nicht mit der Wallbox verbunden, lassen Sie die Wallbox am Schaltschrank ausschalten. Lassen Sie die Wallbox für einen Neustart wieder einschalten. — Falls der Fehler weiterhin auftritt, überprüfen Sie das Ladekabel und den Stecker auf Verschmutzung oder Beschädigung. — Ist der Fehler nicht behoben, wenden Sie sich an Ihren Kundensupport.
	Ungültige CT-Spulenkonfiguration	<p>Ladevorgang nicht möglich</p> <ul style="list-style-type: none"> — Lassen Sie die Einstellungen der DIP-Schalter prüfen. Sie müssen den in diesem Handbuch angegebenen Konfigurationen entsprechen.
	Relaisstatus stimmt nicht überein	<p>Ladevorgang nicht möglich Die Ausgangsrelaiskontakte haben sich verschweißt.</p> <div style="background-color: orange; padding: 5px; border: 1px solid black; margin-bottom: 10px;"> WARNUNG: Gefahr von Stromschlag </div> <p>Ist die Wallbox eingeschaltet, kann am Ladestecker Spannung anliegen.</p> <ol style="list-style-type: none"> 1. Lassen Sie die Wallbox am Schaltschrank ausschalten. 2. Ist das Fahrzeug noch an der Wallbox angeschlossen, trennen Sie das Ladekabel von Ihrem Fahrzeug und bringen Sie die Kappe am Kabelstecker an. 3. Lassen Sie die Wallbox für einen Neustart wieder einschalten. 4. Ist der Fehler weiterhin vorhanden, lassen Sie die Wallbox dauerhaft abschalten und sichern. Rufen Sie Ihren Kundensupport an und lassen Sie die Wallbox auswechseln.

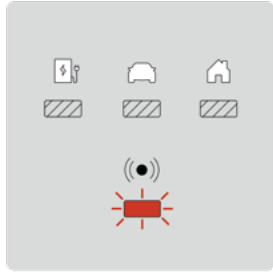
	Ungültige Fahrzeugkommunikation	<p>Ladevorgang nicht möglich</p> <p>Es könnte ein Erdschluss an der Steuerleitung vorliegen.</p> <ul style="list-style-type: none"> — Ist Ihr Fahrzeug mit der Wallbox verbunden, trennen Sie es. Warten Sie, bis die Wallbox betriebsbereit ist, bevor Sie Ihr Fahrzeug wieder anschließen. — Ist der Fehler weiterhin vorhanden, wenn Ihr Fahrzeug nicht angeschlossen ist, überprüfen Sie das Ladekabel und den Stecker auf Verschmutzung oder Beschädigung.
	Wallbox ist ferngesteuert auf nicht funktions- fähig eingestellt*	<p>Ladevorgang nicht möglich</p> <ul style="list-style-type: none"> — Prüfen Sie die Wallbox-Einstellungen in Ihrer Elli App. — Tritt der Fehler weiterhin auf, nehmen Sie mit Ihrem Kundensupport Kontakt auf, um Ihre Einstellungen überprüfen zu lassen.
	Kommunikations- platine nicht vorhanden*	<p>Ladevorgang nicht möglich</p> <ul style="list-style-type: none"> — Lassen Sie die Wallbox am Schaltschrank ausschalten. Lassen Sie die Wallbox für einen Neustart wieder einschalten. — Lassen Sie die Wallbox auf eine ordnungsgemäße Verbindung zwischen der Netzplatine und der Kommunikationsplatine prüfen.
	Die Wallbox ist wegen eines unerwarteten/internen Fehlers nicht funktionsfähig	<p>Ladevorgang nicht möglich</p> <ul style="list-style-type: none"> — Ist Ihr Fahrzeug mit der Wallbox verbunden, trennen Sie es. Warten Sie, bis die Wallbox betriebsbereit ist, bevor Sie das Fahrzeug wieder anschließen. — Ist Ihr Fahrzeug nicht mit der Wallbox verbunden, lassen Sie die Wallbox am Schaltschrank ausschalten. Lassen Sie die Wallbox für einen Neustart wieder einschalten. — Ist der Fehler nicht behoben, wenden Sie sich an Ihren Kundensupport.
	Derzeit keine Verbindung mit den IT-Systemen von Elli*	<p>Laden möglich</p> <p>Laden ist weiterhin möglich, entweder mit vor Kurzem akzeptierten Karten oder ohne Zugangskontrolle.</p> <ul style="list-style-type: none"> — Stellen Sie mit dem Configuration Manager sicher, dass die Netzwerkeinstellungen stimmen

	<p>Lokale Autorisierung (z.B. Ladekarte) abgelehnt*</p>	<p>Laden nicht gestattet</p> <ul style="list-style-type: none"> — Verwenden Sie eine zum Laden berechtigte Ladekarte, um Zugang zu erhalten. — Überprüfen Sie die Zugangskontroll-Einstellungen in Ihrer Elli App. — Tritt der Fehler weiterhin auf, wenden Sie sich an Ihren Kundensupport, um Ihre Einstellungen und Ihre Ladekarte überprüfen zu lassen.
	<p>Plug & Charge Autorisierung abgelehnt*</p>	<p>Laden nicht gestattet</p> <p>Das Plug & Charge Zertifikat ist ungültig.</p> <ul style="list-style-type: none"> — Verwenden Sie eine andere Art der Autorisierung (z. B. eine Ladekarte).

* Nur für Elli Charger Connect und Elli Charger Pro.

10.2. Länge des Ladekabels anpassen

1. Lösen Sie die beiden Schrauben der Ladekabel-Zugentlastung mit einem Torx 10-Schraubendreher.
2. Halten Sie das Kabel fest und drehen Sie den Ladekabelhalter gegen den Uhrzeigersinn, um seine Position einzustellen.
3. Ist die gewünschte Länge erreicht, stellen Sie die Ausrichtung des Ladekabelhalters ein und ziehen Sie die beiden Schrauben der Zugentlastung mit einem Drehmoment von 4 Nm fest.

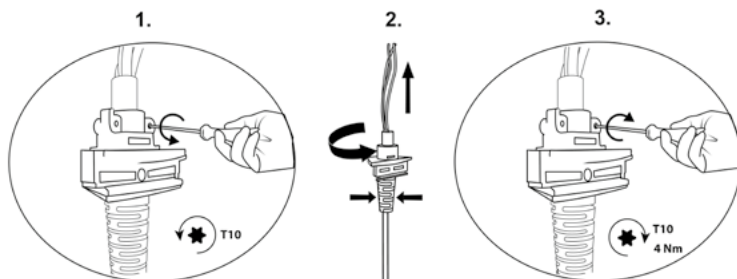

4. Passen Sie die Länge der Drähte bedarfsgerecht an.

11. Außerbetriebnahme



Siehe entsprechende Abbildungen in Handbuch B.

GEFAHR



Arbeiten an elektrischen Anlagen ohne entsprechende Vorsichtsmaßnahmen bergen die Gefahr eines Stromschlags was bei Nichtbeachtung zu schweren Verletzungen oder zum Tod führt.

- Stellen Sie sicher, dass die Stromversorgung während der Installation nicht zugeschaltet werden kann.
- Stellen Sie Warnbänder und Warnschilder auf, um die Arbeitsbereiche zu kennzeichnen.
- Stellen Sie sicher, dass keine unbefugten Personen die Arbeitsbereiche betreten.

- 1. Schalten Sie die Stromversorgung der Wallbox aus und vergewissern Sie sich, dass sie ausgeschaltet bleibt, indem Sie Warnschilder anbringen, um ein versehentliches Einschalten der Stromversorgung zu verhindern.**
- 2. Verwenden Sie eine Kunststoffkarte oder ein ähnliches Kunststoffwerkzeug, um die Blende vorsichtig zu entfernen, ohne sie zu beschädigen.**
- 3. Entfernen Sie die Schrauben der Frontabdeckung. Entfernen Sie die Frontabdeckung und halten Sie sie nahe an der Hauptbaugruppe, während Sie das HMI-Kabel und, falls vorhanden, das optionale RFID-Kabel abziehen.**
- 4. Um die Wallbox weiter zu zerlegen, folgen Sie den Installationsschritten in Kapitel Wallbox installieren in umgekehrter Reihenfolge.**

12. Entsorgung

Nach Außerbetriebnahme der Wallbox lassen Sie das Gerät unter Einhaltung der örtlichen Entsorgungsvorschriften entsorgen.

	Entsprechend den WEEE-Normen ist diese Wallbox mit dem durchgestrichenen Abfallbehälter gekennzeichnet. Dies bedeutet, dass die Wallbox nicht im Hausmüll entsorgt werden darf. Entsorgen Sie die Wallbox stattdessen über eine örtliche Sammelstelle für elektrische/elektronische Geräte, um ein Recycling zu ermöglichen und so negative und gefährliche Auswirkungen auf die Umwelt zu vermeiden. Fragen Sie Ihre örtlichen Behörden nach den entsprechenden Adressen.
	Das Recycling von Materialien spart Rohstoffe und Energie und leistet einen großen Beitrag zum Umweltschutz.

13. Anhang

13.1. Garantie

Der Hersteller dieser Wallbox haftet weder für Mängel oder Beschädigungen, die auf die Nichteinhaltung der Betriebs- und Installationsanweisungen zurückzuführen sind, noch für Defekte aufgrund normaler Abnutzung und normalem Verschleiß.

Dieser Haftungsausschluss gilt insbesondere für:

- Unsachgemäße Lagerung, Installation oder Verwendung.
- Installation, Inbetriebnahme oder Reparatur durch einen nicht autorisierten Elektriker.
- Verwendung von Nicht-Original-Ersatzteilen.
- Verwendung von Materialien, die nicht in diesem Handbuch angegeben sind, für Installation, Betrieb, Wartung und/oder Instandhaltung der Wallbox. Werden solche Fremdmaterialien verwendet, erlischt die Garantie und der Hersteller haftet nicht für Defekte oder Schäden, die durch ihre Verwendung entstehen. Dies gilt ausdrücklich für Materialien, die Silikon oder Phosphor enthalten.
- Änderungen an der Wallbox oder deren Komponenten, die dazu führen können, dass die Wallbox oder deren Komponenten nicht mehr dem vorgesehenen Verwendungszweck entsprechen.
- Unvermögen, relevante Unterlagen über die durchgeführten Installationsarbeiten (z. B. Inbetriebnahmebericht) vorzulegen.

13.2. EU-Konformitätserklärung

Der Hersteller erklärt, dass diese Ladestation in Übereinstimmung mit den folgenden Richtlinien und Vorschriften hergestellt und geliefert wird:

- EN/IEC 61851-1 (2017)
- EN/IEC 61851-21-2 (2018)
- EN/IEC 61000-3-2 (2014)
- EN/IEC 61000-3-3 (2013)
- EN 301 489-1 V2.2.0
- EN 301 489-3 V2.1.1
- EN 301 489-17 V3.2.0
- EN 301 489-52 V1.1.0
- EN 301 908-1 V11.1.1
- EN 301 511 V12.5.1
- EN 300 330 V2.1.1
- EN 300 328 V2.1.1
- EN 301 893 V2.1.1

Die vollständige CE-Konformitätserklärung ist verfügbar bei www.elli.eco/download.

13.3. Glossar

Abkürzungen und Akronyme	Bedeutung
AC	Wechselstrom
CP	Control Pilot
DC	Gleichstrom
DIP-Schalter	Dual-In-Line-Package-Schalter
DSGVO	Datenschutzgrundverordnung
ELS	Erdschlusssensor (Earth Leakage Sensor)
FI-Schalter	Fehlerstromschutzschalter
HEMS	Hausenergie-Managementsystem
HMI	Mensch-Maschine-Schnittstelle (Human Machine Interface)
LED	Leuchtdiode
MCB	Sicherungsautomat
MID	Richtlinie zu Messgeräten (Measuring Instruments Directive)
NFC	Nahfeldkommunikation
OCPP	Open Charge Point Protocol
PCB	Leiterplatte
PE	Schutzerde (PE)
RFID	Radio-frequency Identification

Manuel d'installation et d'utilisation

français

Contenu

FR

1. Informations générales et champs d'application.....	53
1.1. Portée du document.....	53
1.2. Généralités	53
1.3. Mesures de sécurité.....	54
1.4. Caractéristiques techniques.....	57
2. Informations du produit	60
3. Recharge avec la wallbox.....	61
3.1. Commencez et arrêtez la session de recharge	61
3.2. Status indication	62
4. Préparation en vue de l'installation	65
4.1. Contenu de la livraison	65
4.2. Conditions d'installation	66
4.3. Outils et matériel nécessaires	68
4.4. Avis d'installation	70
5. Installer la wallbox	72
5.1. Installation du support mural.....	73
5.2. Préparez l'assemblage principal pour l'installation.....	73
5.3. Montez l'assemblage principal sur le support mural	75
5.4. Assembler la wallbox.....	75
6. Régler les commutateurs DIP.....	79
7. Configurer le Elli Charger Connect et Pro.....	84
7.1. Remarques concernant la protection des données	84
7.2. Configurer le Elli Charger Connect et Pro localement	88
7.3. Appairer le Elli Charger Connect et Pro avec un compte App.....	89
8. Mis en Service	90
9. Entretien	90
10. Dépannage	91
10.1. États d'erreur de la wallbox.....	91
10.2. Réglez la longueur du câble de recharge.....	96
11. Déclassement	97
12. Mise hors service.....	97
13. Annexe	98
13.1. Garantie	98
13.2. Déclaration de conformité UE	98
13.3. Glossaire	99

1. Informations générales et champs d'application

1.1. Portée du document

Conservez ce manuel pendant tout le cycle de vie du produit.

Les chapitres suivants relatifs à l'installation et au dépannage sont destinés au personnel qualifié, comme les électriciens agréés, en mesure d'installer correctement et en toute sécurité la wallbox ainsi que d'identifier les dangers potentiels :

— Chapitres : 1, 4, 5, 6, 8, 9, 10, 11 et 12.

Les chapitres suivants relatifs à l'utilisation sont destinés aux utilisateurs finaux, afin d'utiliser la wallbox correctement et en toute sécurité :





— Chapitres : 1, 2, 3, 7 et 13.

Informations juridiques

© 2020 EVBox Manufacturing B.V. Tous droits réservés. Aucune partie de ce document ne peut être modifiée, reproduite, traitée ou distribuée sous quelque forme ou par quelque moyen que ce soit, sans l'autorisation écrite préalable d'EVBox.

1.2. Généralités

Produit et caractéristiques environnementales

	La borne de recharge a été certifiée CE par le fabricant et porte le logo CE. La déclaration de conformité pertinente peut être obtenue auprès du fabricant.
	La borne de recharge est conforme à la directive RoHS (RL 2011/65/UE). La déclaration de conformité pertinente peut être obtenue auprès du fabricant.
	Les équipements électriques et électroniques, ainsi que les accessoires, doivent être mis au rebut séparément des ordures ménagères.
	Le recyclage des matériaux permet de réutiliser des matières premières, conserve de l'énergie et contribue considérablement à protéger l'environnement.



1.3. Mesures de sécurité

Lisez et suivez les mesures de sécurité suivantes avant l'installation, l'entretien ou l'utilisation de votre borne de recharge. Un électricien qualifié doit s'assurer que la borne de recharge est installée conformément aux normes spécifiques du pays et aux réglementations locales.

Symboles

Signification des symboles utilisés dans le présent manuel :

Symboles utilisés et explications	
	Ce symbole indique que les illustrations correspondant au chapitre indiqué se trouvent dans le manuel B.
1., a. ou I.	Actions à suivre dans l'ordre indiqué.
—	Actions à suivre sans respecter d'ordre particulier.
REMARQUE :	Le texte accompagné de ce symbole contient des informations complémentaires.

Sections mises en évidence	
 DANGER	Le texte accompagné de ce symbole contient des informations concernant des situations dangereuses, qui entraîneront la mort ou des blessures graves si elles sont ignorées.
 AVERTISSEMENT	Le texte accompagné de ce symbole contient des informations concernant des situations dangereuses, qui pourraient entraîner la mort ou des blessures graves si elles sont ignorées.
 ATTENTION	Le texte accompagné de ce symbole contient des informations concernant des situations dangereuses, qui pourraient entraîner des blessures mineures ou modérées si elles sont ignorées.

Les sections suivantes contiennent des informations générales concernant l'installation et l'utilisation de la wallbox.



DANGER

En cas d'utilisation de la wallbox alors qu'elle affiche un état d'erreur, ou lorsqu'elle ou son câble de recharge sont fissurés, présentent des signes d'usure profonde, ou d'autres dégâts, il existe un risque de choc électrique, qui entraînera des blessures graves, voire la mort.

- N'utilisez pas la wallbox si elle est abîmée.
En cas de danger et/ou d'accident, un électricien qualifié doit immédiatement couper l'alimentation électrique de la wallbox.
- Voir le chapitre dépannage pour obtenir des explications et des consignes supplémentaires concernant les états d'erreur indiqués.
- Veuillez contacter support@elli.eco ou votre distributeur si vous soupçonnez que la wallbox ou son câble sont endommagés.
- Les gaz toxiques ou explosifs émis par certains véhicules électriques pendant la recharge entraîneront un risque d'explosion et provoqueront, par conséquent, des blessures graves, voire la mort.
- Consultez le manuel de l'utilisateur de votre véhicule pour vérifier s'il émet des gaz toxiques ou explosifs pendant la recharge.
- Suivez les instructions données dans le manuel de l'utilisateur du véhicule avant de choisir l'emplacement de la borne de recharge.

Les gaz toxiques ou explosifs émis par certains véhicules électriques pendant la recharge entraîneront un risque d'explosion et provoqueront, par conséquent, des blessures graves, voire la mort.

- Consultez le manuel de l'utilisateur de votre véhicule pour vérifier s'il émet des gaz toxiques ou explosifs pendant la recharge.
- Suivez les instructions données dans le manuel de l'utilisateur du véhicule avant de choisir l'emplacement de la borne de recharge.

Si la wallbox est exposée de manière prolongée à l'eau ou manipulée avec les mains mouillées, il existe un risque de choc électrique, qui entraînera des blessures graves, voire la mort.

- Ne nettoyez jamais la wallbox avec un jet d'eau sous pression.
- N'utilisez jamais la wallbox avec les mains mouillées.
- Ne plongez pas le pistolet de recharge dans du liquide.

Les utilisateurs ne respectant pas les instructions d'installation contenues dans le présent manuel s'exposent à un risque de choc électrique, qui entraînera des blessures graves, voire la mort.

- Veuillez lire le présent manuel avant d'installer la wallbox.
- En cas de doute concernant l'utilisation de la wallbox après avoir lu le manuel, veuillez demander de l'aide en écrivant à support@elli.eco, ou rendez-vous chez votre concessionnaire local pour obtenir davantage d'informations.
- Ne laissez pas les enfants utiliser la wallbox. La supervision d'un adulte est requise lorsque des enfants se trouvent à proximité d'une wallbox en cours d'utilisation.

Les activités d'entretien de la wallbox ou de ses composants réalisées par du personnel non qualifié impliquent un risque de choc électrique et d'endommagement de la wallbox, entraînant des blessures graves, voire la mort.

- L'utilisateur ne doit pas essayer de réaliser l'entretien ou de réparer la wallbox, car elle contient des pièces ne pouvant pas être réparées par l'utilisateur.
- Seul un électricien qualifié peut réaliser l'entretien de la wallbox, la réparer ou la déplacer.



AVERTISSEMENT

Une utilisation incorrecte de la wallbox peut l'endommager et entraîner des blessures, voire la mort.

- Veuillez lire le présent manuel avant d'utiliser la wallbox.
- En cas de doute concernant l'utilisation de la wallbox après avoir lu le manuel, veuillez demander de l'aide en écrivant à support@elli.eco, ou rendez-vous chez votre concessionnaire local pour obtenir davantage d'informations.
- Ne laissez pas les enfants utiliser la wallbox. La supervision d'un adulte est requise lorsque des enfants se trouvent à proximité d'une wallbox en cours d'utilisation.

L'utilisation d'adaptateurs, d'adaptateurs de conversion ou de rallonges électriques peut entraîner des incompatibilités techniques et endommager la wallbox, et par conséquent provoquer des blessures, voire la mort.

- Utilisez cette borne de recharge pour recharger exclusivement des véhicules électriques compatibles de mode 3.
- Consultez le manuel de l'utilisateur de votre véhicule pour vérifier s'il est compatible.

L'exposition de la wallbox à des sources de chaleur ou des substances inflammables peut l'endommager et, par conséquent, entraîner des blessures, voire la mort.

- Veillez à ce que la wallbox ou le câble de recharge n'entrent jamais en contact direct avec des sources de chaleur.
- N'utilisez pas de substances explosives ou inflammables à proximité de la wallbox.

Si la wallbox est utilisée dans des conditions n'étant pas indiquées dans le présent manuel, elle peut être endommagée et entraîner des blessures, voire la mort.

- N'utilisez la wallbox que dans les conditions de fonctionnement indiquées, voir le chapitre Caractéristiques techniques.

**ATTENTION**

Si le câble de recharge n'est pas complètement déroulé pendant la recharge du véhicule électrique, il peut surchauffer et la wallbox être endommagée.

- Veillez à dérouler complètement le câble de recharge et à éviter les boucles avant de recharger votre véhicule électrique.

L'introduction de doigts ou d'autres objets dans le port de branchement du pistolet (par exemple, pendant le nettoyage) peut provoquer des blessures ou endommager la wallbox.

- Ne mettez pas vos doigts dans le port de branchement du pistolet.
- Ne laissez pas d'objets dans le port de branchement du pistolet.

L'utilisation d'appareils dotés de propriétés (électro)magnétiques à proximité de la wallbox peut l'endommager et en influencer le fonctionnement.

- Laissez et utilisez les appareils (électro)magnétiques à une distance de sécurité de la wallbox.

Transport et entreposage

- Débranchez l'alimentation électrique avant d'enlever la borne de recharge pour l'entreposer ou la transporter.
- Transportez et entreposez la borne de recharge uniquement dans son emballage d'origine. Aucune responsabilité ne peut être acceptée pour des dommages subis lorsque le produit est transporté dans son emballage original.
- Conservez la borne de recharge dans un environnement sec dans la plage de température donnée dans les spécifications.

1.4. Caractéristiques techniques

Caractéristique	Description
Propriétés électriques	
Capacité de connexion	Monophasé, 230 V, 32 A, 50 Hz.
	Triphasé, 400 V, 16 A, 50 Hz.
Capacité de recharge	7,4 kW (monophasé - 32 A).
	11 kW (triphase - 16 A).
Mode de recharge	Mode 3 (IEC 61851) - ISO 15118*.
Câble de recharge fixe	Pistolet type 2 (IEC 62196-2).
Nombre de câbles de recharge fixes	1.

Longueur du câble de recharge	4,5 m ou 7,5 m.
Câblage d'installation	Bornes d'entrée d'installation 16 A : 1 – 6 mm ² .
	Bornes d'entrée d'installation 32 A : 1 - 10 mm ² .
Compteur	En option, pour Elli Charger Pro.
Sécurité et certification	
Protection d'installation en amont	Minimum un disjoncteur en amont monophasé dédié 32 A (borne 32 A) ou triphasé 16 A (borne 16 A), et au minimum RCD type A (30 mA CA). Vérifiez si les exigences d'installation locales imposent des mesures supplémentaires.
Limitation de puissance statique	Par commutateurs DIP.
Détecteur de courant de fuite à la terre (ELS)	6 mA CC.
Surveillance de perte par le sol	Surveillance de raccordement physique, sans surveillance de qualité de mise à la terre
Protection contre les surcharges	Par bobines TC - fonction confort en option.
Bobines TC compatibles	Invasives / non invasives (40 A - 200 A), marques : VAC, LEM et Nidec. Voir le chapitre Régler les commutateurs DIP pour connaître les modèles compatibles.
Plage de température de fonctionnement	-30 °C - +50 °C.
Plage de température d'entreposage	-30 °C - +85 °C.
Humidité tolérée en fonctionnement	Max. 95 %, sans condensation.
Hauteur d'installation maximale	Max. 4000 m au-dessus du niveau de la mer.
Indices de protection	IP54 (IEC 60529), IK10 (IEC 62262).
Certification	Voir Déclaration de conformité UE.
Classe de sécurité	Classe de sécurité I (la borne de recharge est équipée d'une borne de terre pour la sécurité) et catégorie de surtension III.
Entrée d'alimentation	Équipement VE raccordé en permanence au réseau électrique CA.

Conditions environnementales normales	Usage extérieur.
Accès	Équipement pour emplacements avec accès non restreint.
Connectivité	
Autorisation*	NFC / RFID (ISO 14443, ISO 15693). Plug & Charge (ISO 15118).
Indication d'état / HMI (Interface homme-machine)	HMI à LED.
Norme de communication*	Wi-Fi 2,4 / 5 GHz, Ethernet (par connexion RJ45), 4G / LTE en option.
Protocole de communication avec le backend*	OCPP 2.0J.
Protocole de communication avec le système de gestion domotique de l'énergie*	EEBus.
Configuration locale*	à travers Configuration Manager.
Propriétés physiques	
Boîtier	Polycarbonate.
Plaque frontale	Polycarbonate et verre trempé.
Enjoliveur	Acrylate acrylonitrile-styrène (ASA).
Support de montage	Acier (zingué).
Dimensions (L x H x P)	297 mm x 406 mm x 116 mm.
Poids	<ul style="list-style-type: none"> — Borne 32 A monophasée avec câble de recharge de 4,5 m env. 6 kg. — Borne 32 A monophasée avec câble de recharge de 7,5 m env. 7 kg. — Borne 16 A triphasée avec câble de recharge de 4,5 m env. 6 kg. — Borne 16 A triphasée avec câble de recharge de 7,5 m env. 7 kg.
Méthode de montage	Équipement fixe, monté au mur (méthode privilégiée), sur poteaux ou positions équivalentes (montage en surface).
Couleur	Gris platine avec enjoliveur blanc électrique.

* Pour Elli Charger Connect et Elli Charger Pro uniquement.

2. Informations du produit

Le tableau ci-dessous contient les configurations de produit disponibles pour les modèles d'Elli Charger.

Caractéristiques	Elli Charger	Elli Charger Connect	Elli Charger Pro
Puissance maximale de sortie 7,4 kW (monophasé)	✓	✓	✓
Puissance maximale de sortie 11 kW (triphase)	✓	✓	✓
Câble de recharge fixe Type 2 (4,5 m ou 7,5 m)	✓	✓	✓
Recharge en courant alternatif (CA)	✓	✓	✓
Détecteur de courant continu (CC) de défaut intégré	✓	✓	✓
Communication Wi-Fi / Ethernet		✓	✓
Communication par réseau mobile LTE		✓*	✓
Transfert de données conformément à OCPP 2.0J		✓	✓
Contrôle d'accès avec carte de recharge		✓	✓
Accès à distance via Elli App		✓	✓
Mise à jour de logiciel / diagnostic à distance		✓	✓
Enregistrement et calcul de consommation d'électricité certifiés MID			✓

* En option

3. Recharge avec la wallbox



AVERTISSEMENT

L'utilisation d'une wallbox ou d'un câble de recharge endommagés peut exposer l'utilisateur à des composants électriques et entraîner un risque de choc électrique, qui peut provoquer des blessures, voire la mort.

- Vérifiez toujours que la wallbox, le câble de recharge et le pistolet de recharge sont intacts avant de commencer une séance de recharge.
- Vérifiez toujours que la zone de contact du pistolet de recharge est exempte d'impuretés et d'humidité avant de commencer une séance de recharge.
- Assurez-vous que le câble de recharge ne peut être endommagé (entortillé, coincé ou écrasé).
- Prenez des précautions afin d'éviter que le pistolet de recharge ne rentre en contact avec des sources de chaleur, des impuretés ou de l'eau.

FR

Recharge avec la wallbox

3.1. Commencez et arrêtez la session de recharge

1. Commencez à charger.

- Branchez le câble de recharge à votre voiture.
- (Optionnel) Placez votre carte de recharge (carte RFID) devant le lecteur de la borne de recharge pour démarrer la recharge.*

2. Votre voiture est en cours de recharge.

3. Arrêtez de charger.

- (Optionnel) Placez votre carte de recharge (carte RFID) devant le lecteur de la borne de recharge pour arrêter la recharge.*
- Débranchez le câble de recharge de votre voiture.

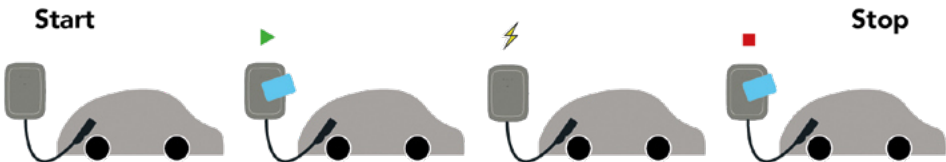



* Pour Elli Charger Connect et Elli Charger Pro uniquement.

3.2. Status indication

FR

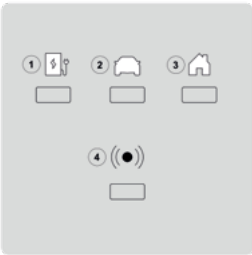
Recharge avec la wallbox

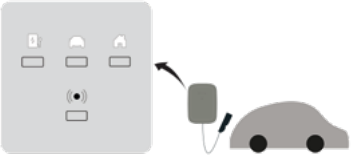
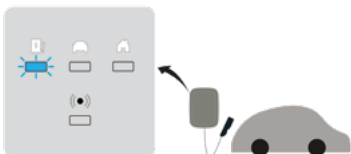
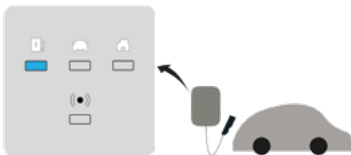
Description LED	États LED
	
1 - État de la wallbox	5 - LED fixe
2 - État du véhicule	6 - LED clignotante
3 - État de la maison	7- État reste inchangé
4 - État RFID	8 - Arrêt
Description de l'état	Affichage
Arrêt ou économie d'énergie.	
La wallbox est en cours de démarrage. Attendez que la wallbox soit prête à recharger.*	
Configuration Manager accessible via un hotspot Wi-Fi. Notez que cet état ne permet pas de recharger.*	

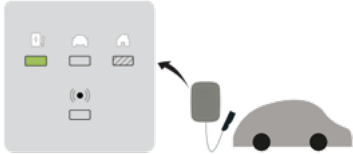
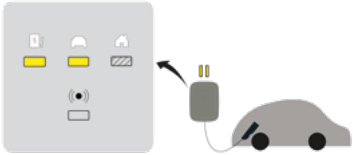
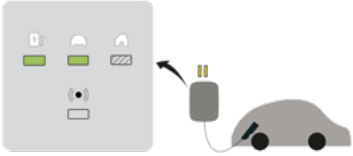
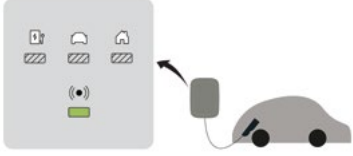
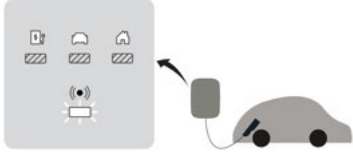
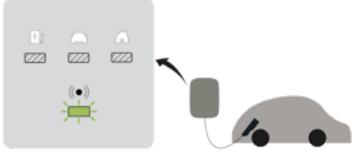
Description de l'état	Affichage
Veille - prêt à recharger.	
Véhicule branché, recharge mise en pause par la wallbox, l'application ou l'infrastructure. La séance de recharge reprendra dès que possible.	
Véhicule branché, pas de recharge en cours, véhicule en pause / complètement chargé.	
Véhicule chargé, en attente de carte de recharge/signal NFC ou autorisation à distance.*	
Véhicule branché, en attente de carte de recharge/autorisation NFC.*	
Autorisation / Démarrage à distance accepté.*	

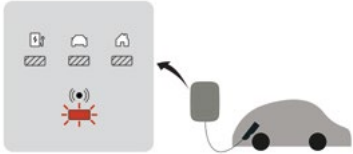
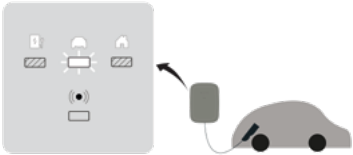
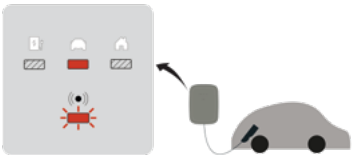
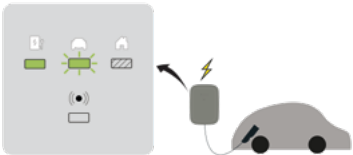
Description de l'état	Affichage
Véhicule branché, carte de recharge/NFC rejetée.*	
Autorisation Plug & Charge en attente.*	
Autorisation Plug & Charge rejetée.*	
Véhicule branché, recharge en cours.	

* Pour Elli Charger Connect et Elli Charger Pro uniquement.

REMARQUE : Si la wallbox affiche des états différents de ceux décrits ci-dessus, consultez le chapitre États d'erreur de la wallbox pour obtenir davantage d'informations.

4. Préparation en vue de l'installation



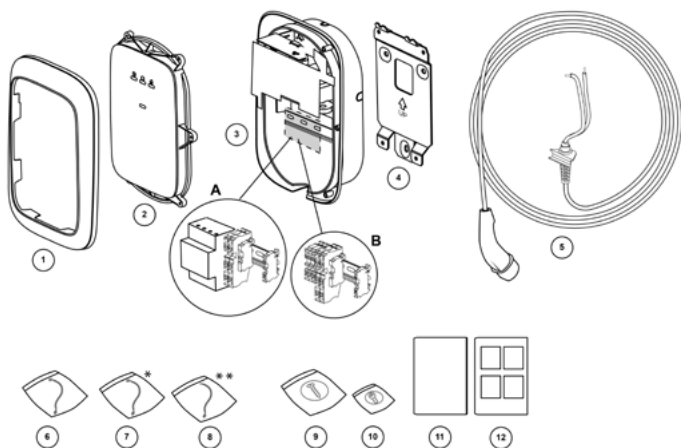

4.1. Contenu de la livraison



Position	Libellé	Quantité
1	Enjoliveur	1
2	Coque avant	1
3	Assemblage principal A. Elli Charger Pro avec compteur de kWh B. Elli Charger ou Elli Charger Connect avec bornes de passage	1
4	Support mural	1
5	Câble de recharge	1
6	Câble HMI	1
7	Câble RFID*	1
8	Câble RS485**	1
9	Kit de fixation pour l'assemblage principal	1
10	Vis de fixation pour coque avant	1
11	Manuel d'installation et d'utilisation, partie A	1
12	Manuel d'installation, partie B	1

* Pour Elli Charger Connect et Elli Charger Pro uniquement. ** Pour Elli Charger Pro uniquement.

Votre Elli Charger Pro est équipé d'un compteur de kWh, et il est compatible avec différents types de compteurs de kWh. Par exemple, un compteur de kWh triphasé pourra également être compatible avec une wallbox monophasée, comme indiqué dans le tableau ci-après.

Combinaisons possibles	Compteur de kWh monphasé	Compteur de kWh triphasé
Elli Charger Pro monphasé		
Elli Charger Pro triphasé		

4.2. Conditions d'installation



DANGER

Toute intervention réalisée sur des installations électriques sans précautions adéquates entraînera un risque de choc électrique, et provoquera donc des blessures graves, voire la mort. L'installation doit être effectuée exclusivement par des électriciens qualifiés.

- Vérifiez que la mise sous tension ne peut pas se produire pendant l'installation.
- Placez du ruban de mise en garde et des panneaux d'avertissement pour délimiter les zones de travail. Assurez-vous qu'aucune personne non autorisée ne pénètre dans les zones de travail.

Choix de l'emplacement

- Positionnez la wallbox, dans la mesure du possible, dans un environnement où elle n'est pas exposée à la lumière solaire extrême et vulnérable aux dommages externes.
- Le mur doit avoir une structure plate et doit pouvoir supporter une charge d'au moins 100 kg.
- La wallbox doit être entourée d'un espace vide d'au moins 300 mm.

Contrôle préalable d'installation

- Les réglementations locales d'installation sont identifiées et suivies.
- Un disjoncteur miniature (MCB) et un disjoncteur différentiel (RCD) sont installés en amont, et leurs valeurs nominales correspondent à l'alimentation locale, ainsi qu'à la puissance de recharge nécessaire.
- Les consignes d'installation suivantes sont respectées.
- Les outils recommandés (outils supplémentaires nécessaires) sont disponibles sur site. Voir le chapitre Outils et matériel nécessaires pour obtenir davantage d'informations.
- Les chevilles, les vis et les mèches à utiliser pour le montage du support mural sont adaptées à la structure du mur à l'endroit de l'installation.
- Le rayon de courbure du câble d'alimentation se trouve dans les limites admissibles pendant et après l'installation.

- Le rayon de courbure du câble de recharge se trouve dans les limites admissibles pendant l'installation et l'entreposage.
- La configuration du câble d'alimentation, du câble Ethernet (en option) et des bobines TC (en option) est déterminée.
- Le Régler les commutateurs DIP chapitre est prévu pour la liste des bobines CT prises en charge.
- Un fil unique à plusieurs conducteurs doit être utilisé pour raccorder plusieurs bobines TC afin d'assurer une protection contre les surcharges.

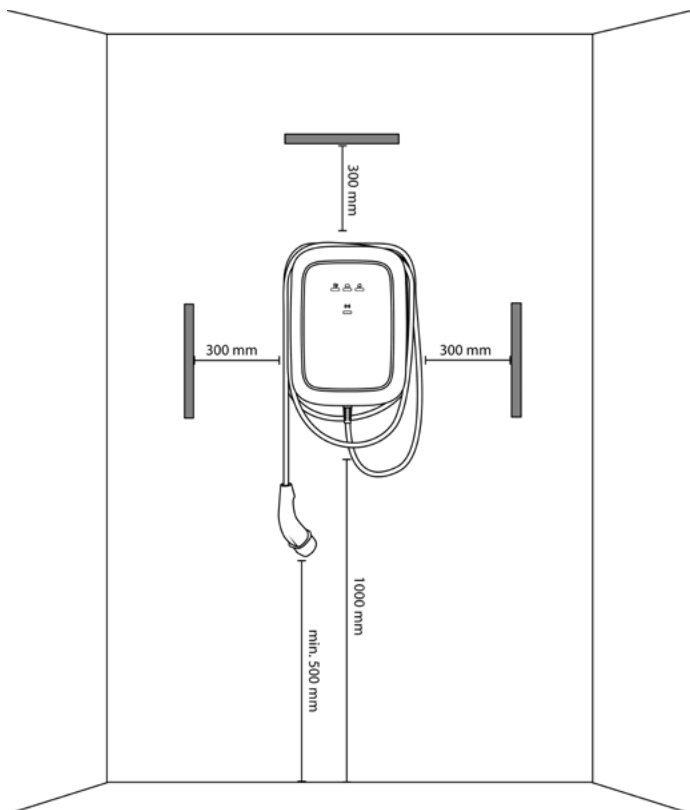

REMARQUE : L'illustration ci-dessus indique une hauteur d'installation standard. Observez et respectez les réglementations locales en matière d'accessibilité.

4.3. Outils et matériel nécessaires

A. Autres outils et matériel nécessaires

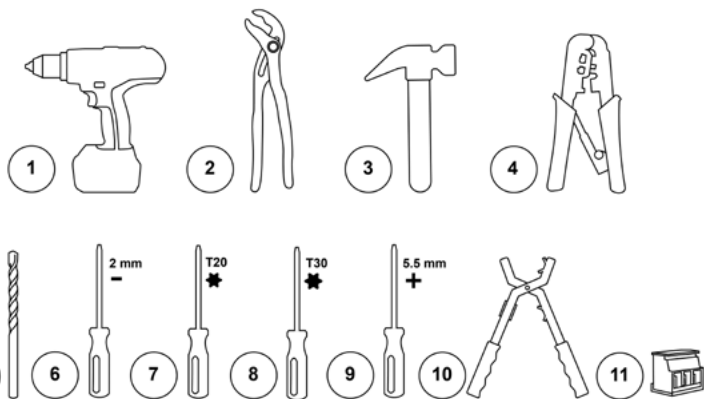

1	Perceuse	7	Tournevis Torx T20
2	Pinces	8	Tournevis Torx T30, avec une longueur de travail minimale de 20 cm
3	Marteau	9	Tournevis 5,5 mm
4	Pince à sertir Ethernet	10	Dégaine-câble
5	Foret 8 mm	11	En option : Connecteur de câble de bobine TC MCVR 1,5/3-ST-3,81 — 1 x pour installation monophasée. — 3 x pour installation triphasée.
6	Tournevis 2 mm		

B. Matériel fourni

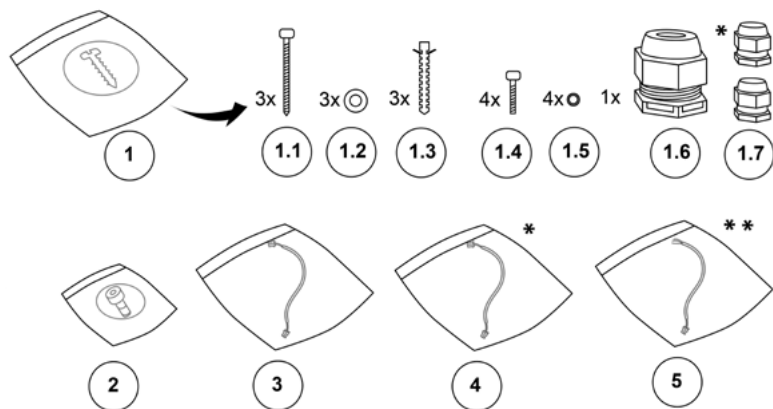

1	Kit de fixation pour l'assemblage principal	1.6	Presse-étoupe M25
1.1	Vis M6 x 60 mm	1.7	Presse-étoupe M12 (pour câble de bobine TC) Presse-étoupe M12 (pour câble Ethernet)*
1.2	Rondelles plates 6,5 mm x 14 mm	2	Vis Torx M4 x 10 mm pour l'assemblage avant
1.3	Chevilles 8 mm x 50 mm	3	Câble HMI
1.4	Vis Torx M6 x 16 mm	4	Câble RFID*
1.5	Rondelles en composite 6,6 mm x 11 mm	5	Câble RS485**

* Pour Elli Charger Connect et Elli Charger Pro uniquement. ** Pour Elli Charger Pro uniquement.

Le tableau suivant indique les valeurs de couple nécessaires pour l'installation.

Type de vis	Valeur de couple
M4 x 10 mm	2,3 - 2,7 Nm
M6 x 16 mm	7,3 - 8,6 Nm
M6 x 60 mm	8 - 11 Nm

4.4. Avis d'installation



AVERTISSEMENT

Un raccordement de la wallbox à l'alimentation électrique ne suivant pas les indications de cette section peut entraîner une incompatibilité de l'installation, ainsi qu'un risque de choc électrique et, par conséquent, d'endommagement de la wallbox, de blessures, voire de mort.

— Ne raccordez la wallbox à une alimentation électrique que selon une configuration décrite dans cette section.

Conseils d'installation

Terre	Système TN	Câble PE
	Système TT Système IT	Électrode de terre installée séparément (à installer)
Entrée	Monophasé	230 V \pm 10 %, 50 Hz
	Triphasé	400 V \pm 10 %, 50 Hz
MCB	C-caractéristique (le MCB doit être sélectionné afin de correspondre aux paramètres d'ampérage de la borne de recharge, en prenant en compte les spécifications du fabricant du MCB)	
RCD	40 A, 30 mA AC de type A	

REMARQUE : Pour un réseau électrique TT ou IT sous 230 V de ligne à ligne, la borne de recharge doit être installée en connectant une phase à la pince L1 et l'autre phase à la pince N.

REMARQUE : Vérifiez que le raccordement à la terre mis en place répond aux réglementations locales. La fonctionnalité de surveillance de perte par le sol de la wallbox est limitée à la détection de perte par le sol physique, et ne peut pas en détecter la qualité.

Option 1 : 400 V Triphasé avec neutre

Pour l'utilisation 3-phase d'un secondaire monté en Y, les trois phases (L1, L2 et L3) et le neutre doivent être connectés.

Chaque tension de phase doit mesurer 230 V au neutre.

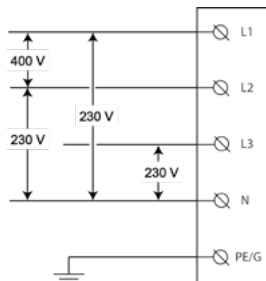

Option 2 : 230 V Monophasé avec neutre

Pour une utilisation en monophasé d'un montage secondaire en étoile, une seule phase (L1, L2 ou L3) et le neutre sur le réseau doivent être raccordés à L1 et N sur le bornier de la borne de recharge. Cette tension de phase doit mesurer 230 V entre la ligne et le neutre.

REMARQUE : Veillez à raccorder l'alimentation monophasée à la borne L1 de la borne de recharge (pas L2 ni L3), car les éléments électroniques interne de la wallbox sont alimentés par L1.

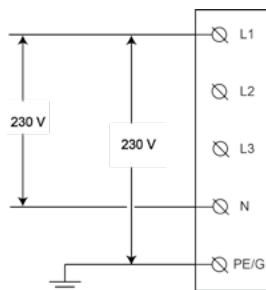

Option 3 : 230 V Monophasé sans neutre

Dans cette configuration (sans neutre et 230 V de ligne à ligne), raccordez n'importe quelle paire de lignes (L1, L2 ou L3) du réseau à L1 et N sur le bornier de la borne de recharge.

REMARQUE : Veillez à raccorder l'alimentation monophasée à la borne L1 de la borne de recharge (pas L2 ni L3), car les éléments électroniques interne de la wallbox sont alimentés par L1.

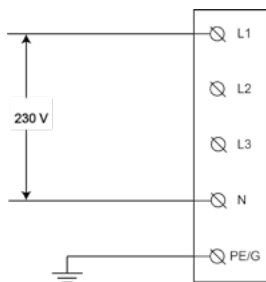

5. Installer la wallbox



DANGER

Toute intervention réalisée sur des installations électriques sans précautions adéquates entraînera un risque de choc électrique, qui provoquera des blessures graves, voire la mort.

- Coupez l'alimentation avant d'installer la borne de recharge. Laissez hors tension jusqu'à ce que la borne de recharge soit totalement installée, et que sa coque avant soit en place et fixée.
- N'allumez pas la borne de recharge si la coque avant n'est pas installée ou fixée.
- N'installez pas une borne de recharge défectueuse ou présentant un problème visible.

Toute installation ou réparation n'étant pas effectuée par un électricien qualifié entraînera un risque de choc électrique, qui mettra l'utilisateur en danger, et provoquera des blessures graves, voire la mort.

- L'installation doit être effectuée exclusivement par des électriciens qualifiés.



AVERTISSEMENT

L'installation de la wallbox dans des conditions environnementales humides (par exemple, en cas de pluie ou de brouillard) peut entraîner un risque de choc électrique et endommager le produit, ce qui peut provoquer des blessures graves, voire la mort.

- N'installez pas la wallbox dans des conditions environnementales humides (par exemple, en cas de pluie ou de brouillard), et ne l'ouvrez pas non plus dans ces conditions.

Un câble de recharge abîmé peut entraîner un risque de choc électrique, qui peut mettre l'utilisateur en danger, et provoquer des blessures graves, voire la mort.

- Assurez-vous que le câble de recharge est positionné de sorte que personne ne puisse marcher, trébucher ou rouler dessus, et qu'il ne soit pas endommagé ou trop tendu. Enroulez le câble de recharge autour de la borne de recharge, en veillant à ce que le pistolet de recharge ne touche pas le sol.
- Ne tirez le pistolet de recharge que par la poignée et jamais par le câble de recharge.



ATTENTION

Si le verre de l'assemblage avant est fissuré, la wallbox peut devenir dangereuse et, par conséquent, entraîner un risque de blessures.

- Si le verre de l'assemblage avant se brise, faites-le remplacer immédiatement par un électricien qualifié.

Les composants électroniques de la wallbox peuvent être endommagés si des précautions ne sont pas prises contre les décharges électrostatiques (ESD).

- Prenez les précautions nécessaires contre ces décharges avant de toucher les composants électroniques.

La wallbox peut être endommagée en cas d'utilisation de matériaux différents de ceux spécifiés dans ce manuel pour l'installation, l'utilisation, la maintenance et/ou l'entretien.

- N'utilisez pas de matériaux différents de ceux spécifiés dans ce manuel, en particulier les matériaux contenant de la silicone ou du phosphore, car ils peuvent endommager la wallbox.

5.1. Installation du support mural



Consultez les illustrations correspondantes dans le manuel B.

- 1. Placez le support mural sur le mur et utilisez un niveau à bulle pour l'aligner.**
Assurez-vous que la flèche HAUT du support pointe vers le haut.
- 2. Marquez les positions des trois trous de fixation sur le mur.**
- 3. Préparez les trous de fixation.**
 - a. Percez les trois trous de fixation.
 - b. Insérez des chevilles.
- 4. Montez le support mural sur le mur à l'aide des trois vis M6 x 60 mm et des trois rondelles 6,5 mm x 14 mm.**

5.2. Préparez l'assemblage principal pour l'installation



Consultez les illustrations correspondantes dans le manuel B.

- 1. Préparez l'assemblage principal pour l'installation.**
 - a. Choisissez la méthode de routage appropriée pour les câbles d'alimentation.
 - b. Si vous utilisez un câblage mural, retirez l'une des quatre languettes à l'aide d'un jeu de pinces.



ATTENTION

S'il reste des bords tranchants après le retrait des languettes, les câbles peuvent être abîmés et entraîner un risque de choc électrique.

- Veillez à ce qu'il ne reste pas de bords tranchants après avoir retiré les languettes.

REMARQUE : Il est recommandé de retirer la languette inférieure et de faire passer le câble d'alimentation à travers la languette inférieure (le cas échéant).

- c. En option, retirez les entrées défonçables.



AVERTISSEMENT

Le retrait d'un plus grand nombre d'entrées défonçables et/ou de bouchons d'obturation que nécessaire pour le cheminement des câbles, ainsi que les trous restant ouverts affecteront la protection contre l'humidité de la wallbox, ce qui pourra entraîner un risque de choc électrique.

- Ne retirez que le nombre d'entrées défonçables nécessaires pour le cheminement des câbles.
- À l'aide de bouchons d'obturation, bouchez les trous ouverts qui ne sont pas nécessaires pour le cheminement des câbles.

- I. Placez la wallbox sur une surface plate et régulière.
- II. Placez un tournevis à tête large (par exemple T30) dans l'encoche de l'entrée défonçable à retirer.
- III. Tapez sur l'extrémité du tournevis avec un marteau pour détacher l'entrée défonçable. Retirez le reste de l'entrée défonçable à la main en cas de besoin, et vérifiez qu'il ne reste pas de bavures.

REMARQUE : Si les trous nécessaires pour le cheminement des câbles comportent déjà des bouchons d'obturation, retirez-les avec une pince.

2. Montez les presse-étoupes et acheminez les câbles.



AVERTISSEMENT

L'utilisation de câbles n'étant pas ronds pour l'installation, ainsi qu'un montage inadéquat des écrous d'étanchéité des presse-étoupes affecteront la protection contre l'humidité de la wallbox, ce qui pourra entraîner un risque de choc électrique.

- Utilisez des câbles ronds pour l'installation.
- Assurez-vous que les écrous d'étanchéité sont montés à l'extérieur de la wallbox.

- a. Retirez les écrous de blocage des presse-étoupes et montez les presse-étoupes sur le câble d'alimentation, ainsi que (en option) sur le câble de la bobine TC et le câble Ethernet, en plaçant leurs écrous d'étanchéité à l'extérieur de la wallbox.
- b. Insérez les câbles d'alimentation à l'arrière de la wallbox à travers l'ouverture pour câble de l'assemblage principal.
- c. Assurez-vous que les longueurs de câbles suivantes sont disponibles après les presse-étoupes, puis serrez chaque presse-étoupe.
 - Câble d'alimentation : > 180 mm.
 - Câble de bobine TC (en option) : > 80 mm.
 - Câble Ethernet (en option) : > 400 mm.
- d. Fixez les presse-étoupes en serrant leurs écrous de blocage.

5.3. Montez l'assemblage principal sur le support mural



Consultez les illustrations correspondantes dans le manuel B.

1. **Reliez le bord supérieur de l'ensemble principal avec le haut du support mural, puis faites pivoter l'ensemble principal de manière à ce qu'il soit à plat sur le support mural.**
2. **Montez l'assemblage principal.**



AVERTISSEMENT

Si toutes les vis et les rondelles ne sont pas montées à l'intérieur de l'assemblage principal lors de sa mise en place sur le support mural, la protection contre l'humidité de la wallbox s'en trouvera affectée, ce qui pourra entraîner un risque de choc électrique.

— Assurez-vous que toutes les vis et leurs rondelles correspondantes sont installées.

Tout en tenant l'assemblage principal, insérez les quatre vis M6 x 16 mm avec les rondelles d'étanchéité en composite 6,6 mm x 11 mm, et serrez-les.

5.4. Assembler la wallbox



Consultez les illustrations correspondantes dans le manuel B.

1. **Installez le câble d'alimentation.**



ATTENTION

L'utilisation de torons sans bagues peut entraîner une installation incorrecte, qui peut provoquer un vieillissement précoce des composants électriques et/ou la perte de connexion électrique.

- Utilisez des bagues serties isolées pour l'installation monophasée.
- Utilisez des bagues serties non isolées pour l'installation triphasée.

- a. Dénudez l'extérieur du câble sur une longueur de 50 mm, puis dénudez et sertissez chaque fil sur 12 mm.
- b. Acheminez les câbles vers leurs bornes de connexion.
Assurez-vous que le rayon de courbure se situe dans les limites du type de câble.
- c. Raccordez les fils selon le modèle de Elli Charger et le code couleur du tableau ci-après.

A. Elli Charger Pro avec compteur de kWh

- Raccordez le fil L1 (ainsi que L2 et L3 pour la version triphasée) du câble d'alimentation aux bornes L1, L2, L3 du compteur de kWh.
- Raccordez le fil neutre (N) du câble d'alimentation à la borne de passage N, située à proximité du compteur de kWh.
- Raccordez le fil de terre PE du câble d'alimentation à la première encoche libre de la borne de passage PE, située à proximité du compteur de kWh.

B. Elli Charger et Elli Charger Connect sans compteur de kWh:

- Raccordez le fil L1 (ainsi que L2 et L3 pour la version triphasée) du câble d'alimentation aux encoches L1, L2, L3 des bornes de passage.
- Raccordez le fil neutre (N) du câble d'alimentation à la borne de passage N.
- Raccordez le fil de terre PE du câble d'alimentation à la première encoche libre de la borne de passage PE.

Code couleur pour câble d'alimentation

Câbles	L1	L2	L3	N	22,748
Couleur	Marron	Noir	Gris	Bleu	Vert/Jaune

REMARQUE : Si la wallbox n'est pas équipée de bornes de passage ni d'un compteur de kWh, dénudez chaque fil sur 15 mm (wallbox monophasée) ou sur 10 mm (wallbox triphasée). Ensuite, raccordez les fils du câble d'alimentation directement aux bornes de raccordement situées au milieu en bas de la carte d'alimentation selon le code couleur indiqué.

2. En option, installez et branchez le câble de la bobine TC.

- Dénudez l'extérieur du câble sur une longueur de 50 mm, puis dénudez et sertissez chaque fil sur 7 mm.
- Branchez les fils de transmission.

**ATTENTION**

Un mauvais raccordement des fils de transmission des bobines TC peut entraîner une installation incorrecte, ce qui peut faire que la wallbox dépasse le courant de recharge maximum configuré.

- Assurez-vous que les fils de transmission des bobines TC sont raccordés aux broches du milieu et de droite du connecteur de la carte d'alimentation. La broche de gauche est réservée uniquement à la connexion de blindage de ces fils.

Insérez le câble de bobine TC dans les connecteurs de la carte de circuit imprimé (MCVR 1,5/3-ST-3,81) et fixez les fils à l'aide d'un tournevis.

- Raccordez les connecteurs de la carte de circuit imprimé à la carte d'alimentation.

3. Installez et branchez le câble de recharge.



AVERTISSEMENT

Un mauvais cheminement des fils du câble de recharge entraînera une installation incorrecte, ce qui pourra provoquer un dysfonctionnement des dispositifs de sécurité de la wallbox.

- Ne faites pas passer les fils PE et CP du câble de recharge à travers le détecteur ELS.
- Ne faites passer que les fils bleu (N), marron (L1) (ainsi que le noir (L2) et le gris (L3) pour la version triphasée) à travers le détecteur ELS.



ATTENTION

Un mauvais montage du support du câble de recharge dans l'assemblage principal peut entraîner une installation incorrecte, ce qui peut endommager les composants de la wallbox.

- Assurez-vous que le câble de recharge est correctement positionné avec le côté en V vers l'assemblage principal.

- Placez le support du câble de recharge sur l'assemblage principal, le côté en V dirigé vers l'assemblage principal.
- Raccordez le fil de terre PE du câble de recharge à la deuxième encoche libre de la borne de passage PE.
- Raccordez le fil CP du câble de recharge à la borne de passage CP, située à l'extrémité du rail DIN.
- Faites passer les fils neutre (N), L1 (ainsi que L2 et L3 pour la version triphasée) du câble de recharge à travers le détecteur ELS. Raccordez-les directement aux bornes de la carte d'alimentation conformément au tableau ci-après.

Code couleur pour câble de recharge VE

Câbles	L1	L2	L3	N	PE
Couleur	Marron	Noir	Gris	Bleu	Vert/Jaune

4. Réglez les commutateurs DIP.



ATTENTION

Une carte de communication abîmée peut entraîner une installation incorrecte et, par conséquent, provoquer un fonctionnement instable de la wallbox.

- Veillez à ne pas endommager la carte de communication pendant la configuration des commutateurs DIP.

Voir le chapitre Régler les commutateurs DIP pour connaître les réglages nécessaires des commutateurs DIP.

5. Retirez la coque en carton.

6. En option, branchez le câble RS485.

a. Insérez les trois fils dans le compteur de kWh en suivant le code couleur ci-après.

Code couleur pour câble RS485			
Fils	N	P	PE
Couleur	Blanc	Rouge	Noir
Raccordement compteur de kWh	37 / A	36 / B	35 / C

b. Enfoncez le connecteur du câble dans le port lui étant destiné sur la carte de communication.

7. En option, installez et branchez le câble Ethernet.

a. Dénudez l'extérieur du câble, puis dénudez et sertissez chaque fil sur une longueur convenant au connecteur Ethernet.

b. Montage du connecteur Ethernet.

c. Connectez le câble Ethernet à la carte de communication.

8. Montage de la coque avant.

a. Connectez le câble HMI au tableau HMI.

b. Raccordez le câble RFID à la carte de HMI.*

c. Tout en tenant la coque avant à côté de l'assemblage principal, connectez le câble HMI à la carte d'alimentation.

d. Tout en tenant la coque avant près de l'assemblage principal, raccordez le câble RFID à la carte de communication.*

e. Avant de fermer la wallbox, vérifiez les points suivants :

I. Tous les câbles sont branchés correctement.

II. La carte de communication est dans la bonne position.
Vérifiez en appuyant légèrement dessus.*

III. Le support du câble de recharge est aligné avec les bords du boîtier principal.

IV. Les joints en caoutchouc du câble de recharge et de la coque avant sont dans la bonne position, propres et en bon état.

V. Les câbles ne risquent pas d'être coincés entre l'assemblage principal et l'assemblage avant.

f. Placez la coque avant sur l'assemblage principal à l'aide des crochets de la coque avant. Montez la coque avant en serrant les six vis M4 x 10 mm.

9. Alignez l'enjoliveur avec la flèche UP (haut) de l'intérieur orientée vers le haut. Poussez l'enjoliveur sur la coque avant afin qu'il s'emboîte.

10. Enroulez le câble de recharge autour de la wallbox pour un rangement approprié.

11. Allumez l'alimentation d'entrée de la borne.

La LED d'état de la wallbox s'allume pour indiquer qu'elle est en train de démarrer pour être prête à recharger. Voir le chapitre Indication d'état pour obtenir davantage d'informations.

* Pour Elli Charger Connect et Elli Charger Pro uniquement.

6. Régler les commutateurs DIP

La carte d'alimentation comporte deux groupes de commutateur DIP à 5 broches :

- Le groupe A détermine le type de bobine utilisé pour le transformateur de courant et définit la fonctionnalité de surveillance de perte par le sol.
- Le groupe B détermine le courant maximum disponible du bâtiment, de la maison ou de la wallbox, selon la configuration du groupe A.

Dans les illustrations et les tableaux ci-après, la position supérieure des commutateurs correspond à la position **1**, tandis que la position inférieure correspond à la position **0**.

Positions des commutateurs DIP :





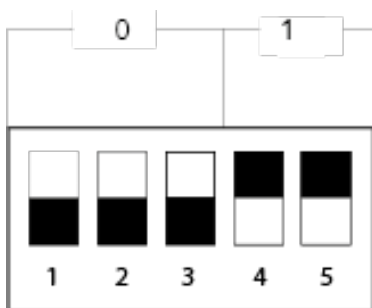







Exemple de réglage de commutateur DIP : 0, 0, 0, 1, 1



Groupe A : propriétés de la bobine CT

FR

Régler les commutateurs DIP

Commutateurs du groupe A							
Modèle de bobine TC	Numéro et position de commutateur DIP					Illustration	Rapport de transformation
	1	2	3	4	5		
Défaut / Pas de bobine TC	0	0	0	0	--		--
À régler par l'utilisateur.*	1	0	0	0	--		À régler par l'utilisateur.*
Nidec C-CT-10	0	1	0	0	--		3000:1
Nidec C-CT-16	1	1	0	0	--		3000:1
Nidec C-CT-24	0	0	1	0	--		3000:1
LEM TT 50-SD	1	0	1	0	--		3000:1
LEM TT 100-SD	0	1	1	0	--		3000:1
VAC E4623-X002	1	1	1	0	--		2500:1
VAC E4624-X002	0	0	0	1	--		2500:1
VAC E4626-X002	1	0	0	1	--		2500:1

* Pour Elli Charger Connect et Elli Charger Pro uniquement.



Réglez les paramètres de la bobine TC localement à l'aide du Configuration Manager de la wallbox. Voir le chapitre Configurer le Elli Charger Connect et le Elli Charger Pro pour obtenir davantage d'informations.

REMARQUE : Toute configuration différente de celles présentées ci-dessus n'est pas valide et entraîne un état d'erreur.

Configuration du moniteur de la perte au sol

Le commutateur DIP 5, du groupe A permet de configurer la fonctionnalité de la surveillance de perte par le sol. Par défaut, cette fonctionnalité est activée en usine.

REMARQUE : La wallbox ne détectera pas de raccordement à la terre si la fonctionnalité de surveillance de perte par le sol est désactivée.













	Commutateurs du groupe A					Illustration
	1	2	3	4	5	
Moniteur de pertes au sol activé	--	--	--	--	0	
Moniteur de pertes au sol désactivé	--	--	--	--	1	















Groupe B : Courant de mise à l'échelle

REMARQUE : Si la wallbox n'est pas équipée d'une bobine CT (indiquée par le réglage du commutateur DIP du groupe A = 0000x), le courant de mise à l'échelle est le courant statique maximum de la borne.

REMARQUE : Si la wallbox comporte une bobine TC, qui est réglée à travers le groupe A de commutateurs DIP, le courant d'échelle est le courant maximum par phase du bâtiment.

REMARQUE : Si le courant statique maximum est réglé au-dessus de la valeur nominale de la borne, une erreur sera affichée et la wallbox ne fonctionnera pas.

Commutateurs du groupe B					Illustration	Pas de bobine TC		Bobine TC
Numéro et position de commutateur DIP						Courant maximal de la borne		Courant maximal du bâtiment / de la maison par phase
1	2	3	4	5		16 A Triphasé	32 A Monophasé	
0	0	0	0	0		16 A	32 A	0 A
1	0	0	0	0		6 A	6 A	6 A
0	1	0	0	0		7 A	7 A	8 A
1	1	0	0	0		8 A	8 A	10 A
0	0	1	0	0		9 A	9 A	13 A
1	0	1	0	0		10 A	10 A	16 A
0	1	1	0	0		11 A	11 A	20 A
1	1	1	0	0		12 A	12 A	25 A
0	0	0	1	0		13 A	13 A	28 A
1	0	0	1	0		14 A	14 A	32 A
0	1	0	1	0		15 A	15 A	35 A
1	1	0	1	0		non valide	16 A	40 A
0	0	1	1	0		non valide	17 A	50 A

1	0	1	1	0		non valide	18 A	60 A
0	1	1	1	0		non valide	19 A	63 A
1	1	1	1	0		non valide	20 A	80 A
0	0	0	0	1		non valide	21 A	100 A
1	0	0	0	1		non valide	22 A	120 A
0	1	0	0	1		non valide	23 A	140 A
1	1	0	0	1		non valide	24 A	150 A
0	0	1	0	1		non valide	25 A	160 A
1	0	1	0	1		non valide	26 A	180 A
0	1	1	0	1		non valide	27 A	200 A
1	1	1	0	1		non valide	28 A	non valide
0	0	0	1	1		non valide	29 A	non valide
1	0	0	1	1		non valide	30 A	non valide
0	1	0	1	1		non valide	31 A	non valide

REMARQUE : Toute configuration différente de celles présentées ci-dessus n'est pas valide et entraîne un état d'erreur.

7. Configurer le Elli Charger Connect et Pro

REMARQUE : Les fonctionnalités de Smart Charging (Gestion intelligente de l'énergie), telles que l'autorisation par cartes de recharge ou contrôles à distance du Elli Charger Connect et du Elli Charger Pro seront disponibles après le mois de mai 2020.

REMARQUE : Le Elli Charger Connect ou le Elli Charger Pro doivent obligatoirement être connectés à Internet pour utiliser les fonctionnalités de Smart Charging (Gestion intelligente de l'énergie) avec les services en ligne correspondants. Les fonctionnalités de Smart Charging (Gestion intelligente de l'énergie) peuvent être configurées et contrôlées à l'aide des services de recharge de l'Elli App.

7.1. Remarques concernant la protection des données

Ces remarques générales vous informent de manière claire sur le traitement de vos données à caractère personnel lors du fonctionnement de la station de recharge domestique. De plus amples informations sur la politique de confidentialité de Volkswagen Group Charging GmbH sont disponibles sur www.elli.eco.

A. Responsable

Nous vous réjouissons de voir que vous utilisez la station de recharge domestique de Volkswagen Group Charging GmbH, Mollstraße 1, 10178 Berlin, Allemagne, e-mail : info@elli.eco, immatriculée au registre du commerce de l'Amtsgericht [Tribunal d'instance] de Charlottenburg sous le numéro HRB 208967 B (« Volkswagen Group Charging GmbH »), et vous remercions de l'intérêt que vous portez à notre entreprise et nos produits. Ci-après, nous vous informons sur la collecte, le traitement et l'utilisation de vos données lors du fonctionnement de la station de recharge domestique.

B. Traitement de vos données à caractère personnel

I. Mise en service électrique et configuration de la station de recharge domestique

Afin de garantir que votre Wallbox, y compris la connexion Wi-Fi ou la norme radio mobile LTE (fonctions de connectivité), puisse communiquer et soit à jour lors de la mise en service électrique et de la configuration, nous traitons les données techniques suivantes, spécifiques à l'appareil, qui sont régulièrement transmises sous forme cryptée à nos systèmes informatiques à cette fin : identification de l'appareil, marque, génération, type d'appareil et version du logiciel (données techniques). Ce traitement des données est effectué en vue de l'exécution du contrat (Art. 6 § 1 point b du RGPD).

Nous traitons ces données à caractère personnel aussi longtemps que cela est nécessaire à la finalité susmentionnée et les supprimons en général, immédiatement

à la disparition du fondement juridique, lorsqu'elles ne sont plus nécessaires aux fins énoncées ou si les fins mentionnées disparaissent et lorsqu'il n'existe aucun autre fondement juridique (par ex. périodes de conservation légale en vertu du droit commercial et fiscal), ou alors après la disparition l'autre base juridique ou lorsque nous y sommes contraints pour d'autres raisons juridiques.

Lorsque des prestataires de service traitent des données à caractère personnel selon nos instructions, nous concluons un contrat de sous-traitance avec ces derniers et convenons de garanties raisonnables afin d'assurer la protection des données à caractère personnel. Nous sélectionnons en outre nos prestataires de services avec soin, ils traitent les données à caractère personnel exclusivement pour la mise en œuvre de leurs tâches et sont contractuellement liés à nos instructions, disposent de mesures techniques et organisationnelles appropriées pour protéger les données à caractère personnel et nous les contrôlons régulièrement. Des clauses contractuelles types utilisées dans l'UE pour le transfert de données à caractère personnel vers des sous-traitants établis dans des pays tiers (garantie raisonnable concernant le traitement des données dans des pays non européens) ont été conclues. Les clauses contractuelles types utilisées peuvent être consultées via l'URL <https://eur-lex.europa.eu/legal-content/FR/TXT/?uri=CELEX%3A32010D0087>. La liste des prestataires de services que nous utilisons peut être consultée à tout moment sur www.elli.eco.

II. Services Home-Charging et services en ligne

Si vous souhaitez autoriser et utiliser d'autres services de recharge à domicile ou en ligne en option (par exemple le contrôle et l'analyse des cycles de recharge) en relation avec votre Wallbox, il est nécessaire de la relier à votre compte utilisateur Elli existant, dont vous aurez besoin à cette fin, à l'aide d'un code de jumelage. Votre adresse e-mail et un mot de passe choisi par vos soins sont nécessaires à l'inscription. Le traitement des données nécessaire à cela est effectué dans le cadre de l'exécution du contrat (Art. 6 § 1 point b du RGPD). Pour la gestion des accès et des profils, nous faisons appel à Google Ireland Limited (ci-après « Google »), dont le siège se trouve à Gordon House, Barrow Street, Dublin 4, Irlande, qui mandate Google LLC, 1600 Amphitheatre Parkway, Mountain View, CA 94043, USA (ci-après « Google LLC ») en tant que prestataire. Google et Google LLC font appel à d'autres prestataires. Vous pouvez consulter ces prestataires ici : <https://firebase.google.com/terms/subprocessors>

Dans le cadre de l'utilisation des services de recharge à domicile et en ligne, nous traitons les données techniques mentionnées ci-dessus (identification de l'appareil, marque, génération, type d'appareil et version du logiciel) ainsi que les données personnelles et supplémentaires suivantes spécifiques à l'appareil : identification du client et de l'utilisateur, ID de la Wallbox et statut d'administration de la Wallbox (par exemple, autorisations d'administration), code d'identification RFID des cartes de

recharge que vous avez activées, statistiques de recharge et informations sur le suivi de la recharge (par exemple, volume, durée ou heure, début et fin d'un processus de recharge, ID de la recharge), ou encore statut de la connexion et horodatage de la dernière configuration de communication (données de suivi et d'enregistrement).

Pour plus d'informations concernant le traitement des données à caractère personnel dans le cadre de l'utilisation de ces services et l'exercice de vos droits, consultez les remarques de protection des données relatives aux services de recharge à domicile et en ligne sur : www.elli.eco/datenschutz.

C. Vos droits

Vous pouvez invoquer à l'encontre de Volkswagen Group Charging GmbH vos droits suivants concernant le traitement des données par Volkswagen Group Charging GmbH et ce, à tout moment et gratuitement. Vous trouverez de plus amples informations concernant la constatation de vos droits sous la section D.

Droit d'information : vous avez le droit d'obtenir de notre part, des informations (art. 15 RGPD) sur le traitement de vos données à caractère personnel.

Droit de rectification : vous avez le droit de nous demander la rectification (art. 16 RGPD) des données à caractère personnel incomplètes ou inexacts vous concernant.

Droit à l'effacement : vous avez le droit, dans les conditions énoncées à l'art. 17 du Règlement général sur la protection des données (RGPD), de demander l'effacement de vos données. À titre d'exemple, vous pouvez demander l'effacement de vos données dans la mesure où celles-ci ne sont plus nécessaires au regard des finalités pour lesquelles elles ont été collectées. Vous pouvez également demander l'effacement de vos données si leur traitement est soumis à votre consentement et que vous avez révoqué ce dernier.

Droit à la limitation du traitement : vous avez le droit, dans les conditions énoncées à l'art. 18 du RGPD, de demander la limitation du traitement de vos données. Tel est par exemple le cas lorsque vous contestez l'exactitude de vos données. Au cours de la période de vérification de l'exactitude des données, vous pouvez demander la limitation de leur traitement.

Droit d'opposition : Si le traitement repose sur des intérêts prépondérants légitimes, vous avez le droit de vous opposer au traitement de vos données. L'opposition est admise si le traitement est d'intérêt public ou a lieu sur la base d'un intérêt légitime de Volkswagen Group Charging GmbH ou d'un tiers. En cas de recours à l'opposition, nous vous prions de nous communiquer les raisons pour lesquelles vous vous opposez au traitement de vos données. Vous avez par ailleurs le droit de vous opposer au traitement de vos données à des fins de prospection. Cette règle s'applique également au profilage, dans la mesure où celui-ci est lié à la prospection.

Droit à la portabilité des données : dans la mesure où le traitement des données repose sur un consentement ou sur un contrat, et qu'il est effectué à l'aide de procédés automatisés, vous avez le droit d'obtenir vos données dans un format structuré, couramment utilisé et lisible par machine, et de transmettre celles-ci à un autre responsable du traitement des données.

Droit de rétractation : dans la mesure où le traitement des données repose sur un consentement, vous avez le droit de révoquer à tout moment et gratuitement ce consentement, avec effet pour l'avenir.

Droit d'introduire une réclamation : vous avez également le droit d'introduire une réclamation auprès d'une autorité de contrôle (p. ex. auprès du délégué à la protection des données de Berlin, en Allemagne) concernant notre traitement de vos données.

D. Vos interlocuteurs

Interlocuteur pour l'exercice de vos droits

Pour l'exercice de vos droits et l'obtention de plus amples informations veuillez vous adresser par e-mail à privacy@elli.eco ou par courrier à Datenschutzbeauftragter der Volkswagen Group Charging GmbH, Mollstraße 1, 10178 Berlin, Allemagne.

Responsable de la protection des données

Notre délégué à la protection des données reste à votre entière disposition en qualité d'interlocuteur pour les questions en rapport avec la protection des données.

Datenschutzbeauftragter der Volkswagen Group Charging GmbH
Mollstraße 1, 10178 Berlin, Allemagne
privacy@elli.eco

Dernière modification effectuée en : 26/06/2020

7.2. Configurer le Elli Charger Connect et Pro localement

REMARQUE : Pour obtenir de plus amples informations concernant la configuration, consultez le manuel en ligne sur www.elli.eco/download.

CONDITIONS PRÉALABLES : La wallbox est installée et vous disposez de l'autocollant de configuration fourni avec la borne de recharge.

1. Si l'alimentation de la wallbox est activée, coupez-la au niveau de l'armoire électrique. Ensuite, rallumez-la.
2. La LED indiquant l'état de la wallbox reste allumée en bleu, et le Configuration Manager est accessible.
3. Tenez-vous à proximité de la wallbox avec votre appareil mobile.

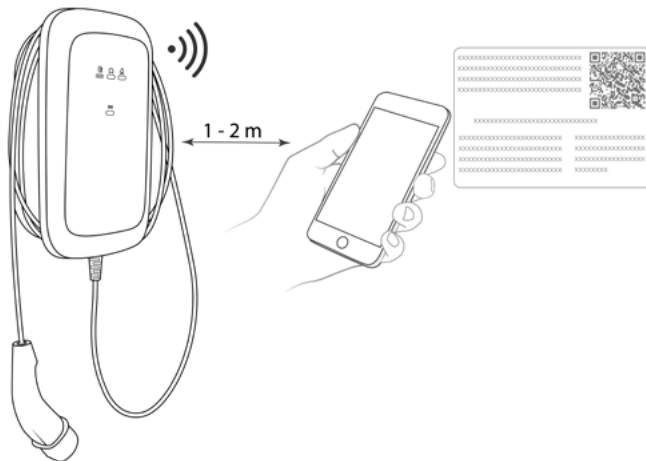

4. Connectez-vous au point d'accès Wi-Fi mentionné sur l'autocollant.
5. Ouvrez un navigateur Web sur votre appareil mobile, et saisissez l'adresse IP de la page Configuration : 192.168.123.4
6. Utilisez le Password (Mot de passe) de la page Configuration indiqué sur l'autocollant pour vous connecter au Configuration Manager.
7. Configurez les paramètres de la wallbox selon vos besoins :
 - a. Établissez une connexion Internet pour la wallbox, par ex. en définissant des paramètres d'accès à votre Wi-Fi privé ou à un réseau local (LAN).
 - b. Définissez vos préférences personnelles, par exemple : langue, mot de passe, utilisation de cartes de recharge pour le contrôle des accès.

7.3. Appairer le Elli Charger Connect et Pro avec un compte App

Pour utiliser tous les services en ligne proposés par le Elli Charger Connect et le Elli Charger Pro, vous devez associer votre wallbox à votre compte Elli.

1. Téléchargez le Elli App.

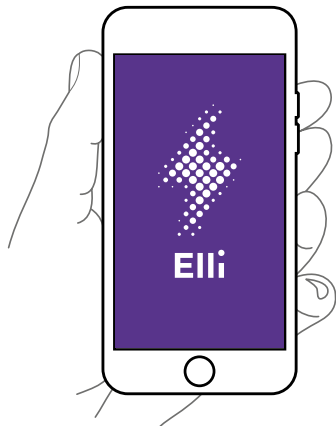

2. Créez un compte ou connectez-vous.

3. Suivez les étapes indiquées dans l'application.

8. Mis en Service

Instructions générales de mise en service

Avant de connecter la Wallbox au véhicule :

1. **Nettoyez la zone de connexion.**
2. **Vérifiez le montage mural pour la stabilité.**
3. **Vérifiez que toutes les vis et les connexions des bornes sont bien serrées.**
4. **Vérifiez qu'aucune entrée défonçable destinée au cheminement des câbles n'est ouverte. Bouchez-les avec des bouchons d'obturation si aucun câble ne passe dedans.**
5. **Assurez-vous que tous les presse-étoupes sont bien fermés.**
6. **Effectuez un contrôle visuel conformément au protocole de mise en service.**
7. **Allumez l'alimentation d'entrée de la wallbox.**
8. **Vérifiez l'indication d'état LED HMI.**
9. **Effectuez la mise en service électrique conformément au protocole de mise en service et aux exigences normatives et aux exigences d'installation locales supplémentaires (le cas échéant).**
10. **Effectuez des tests fonctionnels avec un simulateur ou une voiture électrique et vérifiez simultanément l'indication d'état de la LED HMI.**
11. **Remplissez le rapport de mise en service.**

Si vous avez besoin d'un rapport de mise en service, trouvez-en un exemple sur www.elli.eco/download.



9. Entretien

Le propriétaire de la wallbox est responsable de l'entretien de la borne de recharge. La loi relative à la sécurité des personnes, des animaux et des biens doit être respectée, ainsi que les réglementations d'installation en vigueur dans le pays d'utilisation.

1. **La saleté et les matières organiques naturelles à l'extérieur de la borne de recharge peuvent être nettoyées à l'aide d'un chiffon doux et humide.**
2. **Vérifiez l'absence de dégâts et de corps étrangers au niveau du pistolet de recharge. Nettoyez en cas de besoin.**
3. **Faites inspecter régulièrement la wallbox et son installation par un électricien, conformément aux directives d'installation de votre pays.**



10. Dépannage



Référez-y vous Indication d'état pour la description des indications LED de la wallbox.

 DANGER
<p>L'utilisation d'appareils électriques abîmés entraînera un risque de choc électrique, qui provoquera des blessures graves, voire la mort.</p> <p>— Le dépannage doit être effectué uniquement par un électricien qualifié sauf indication contraire.</p>
 AVERTISSEMENT
<p>Le fait d'ignorer une erreur indiquée sur la wallbox peut entraîner un risque de choc électrique, qui peut provoquer des blessures, voire la mort.</p> <p>— Si l'une des erreurs répertoriées persiste, écrivez à votre service clientèle à support@elli.eco pour obtenir des conseils supplémentaires et éviter d'endommager votre wallbox.</p>

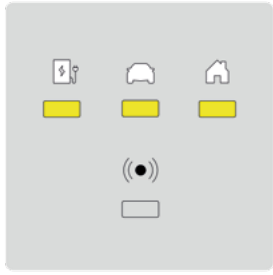
10.1. États d'erreur de la wallbox

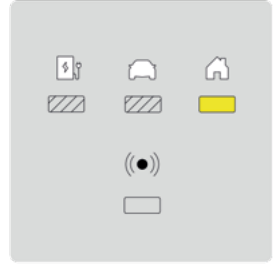

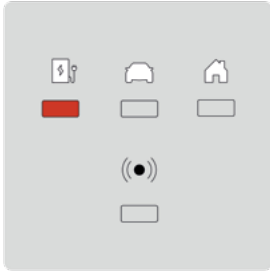
États de LED	État de la wallbox	Explication
	Économie d'énergie	Charging Recharge possible — Pour démarrer la wallbox, raccordez-la au véhicule et la wallbox.
	Arrêt	Recharge impossible — Vérifiez que l'alimentation électrique de la wallbox est activée au niveau de l'armoire électrique
	Câble de HMI débranché	Recharge impossible — Vérifiez le branchement du câble de HMI.

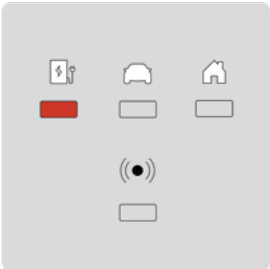
	<p>Bas régime pour cause de surchauffe</p>	<p>Recharge possible En raison d'une température élevée, la wallbox ne permet de recharger qu'à moindre puissance. Après avoir refroidi, la wallbox reprendra la recharge à la puissance maximale.</p>
	<p>Recharge en pause de bobine TC / Syst. gestion domotique d'énergie</p>	<p>Recharge impossible La consommation électrique de la maison est trop élevée pour permettre de recharger. La wallbox recommence à recharger une fois que l'électricité redevient.</p>
	<p>Bas régime de bobine TC / Syst. gestion domotique d'énergie</p>	<p>Recharge possible Lorsque la consommation électrique de la maison est élevée, la wallbox ne permet de recharger qu'à moindre puissance. Une fois que la consommation électrique redevient normale, la wallbox permet de recharger à puissance maximale.</p>
	<p>Perte de communication avec le syst. de gestion domotique</p>	<p>Recharge possible La wallbox n'arrive pas à communiquer avec le réseau du syst. de gestion domotique d'énergie.</p> <ul style="list-style-type: none"> — À l'aide de Configuration Manager, vérifiez la configuration de votre réseau. — À l'aide de Configuration Manager, vérifiez la configuration de votre syst. de gestion domotique d'énergie.

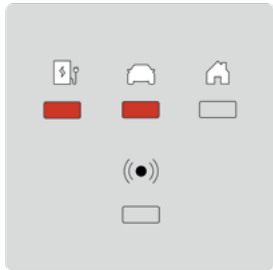
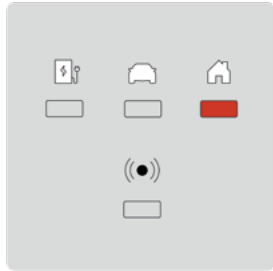
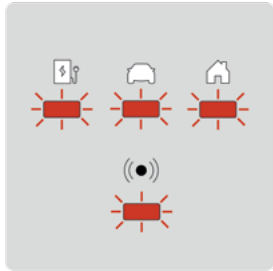
	<p>Échec d'auto-test ou blocage du processeur</p>	<p>Recharge impossible La wallbox a détecté une erreur interne pendant un auto-test.</p> <ul style="list-style-type: none"> — Coupez l'alimentation de la wallbox au niveau de l'armoire électrique. Rallumez la wallbox pour effectuer un redémarrage. — Si l'erreur persiste, vérifiez le branchement du câble de HMI.
	<p>Température critique</p>	<p>Recharge impossible Cette erreur survient lorsque la température à l'intérieur de la wallbox est trop élevée.</p> <ul style="list-style-type: none"> — Si l'état de température critique ne disparaît pas de la wallbox, débranchez-la du véhicule. Attendez au moins une heure que la wallbox refroidisse. — Si cette erreur se produit à plusieurs reprises, vérifiez que la wallbox est protégée des sources de chaleur (lumière directe du soleil).
	<p>Perte de protection de mise à la terre</p>	<p>Recharge impossible REMARQUE : Le Elli Charger détecte s'il est correctement raccordé à la terre en mesurant la tension entre L1 et PE (protection de mise à la terre).</p> <ul style="list-style-type: none"> — Mesurez plusieurs fois la tension entre L1 et PE : A – Si la tension est proche de 0 V, il se peut que L1 et N soient interverties. B – Si les tensions sont différentes à chaque mesure, le raccordement à la terre est probablement lâche. <p>Solutions possibles :</p> <ul style="list-style-type: none"> — Pour les schémas de mise à la terre TN et TT (hors monophasé sans neutre) : vérifiez le raccordement à la terre de la wallbox. — En cas de réseau IT ou monophasé sans neutre, désactivez la fonction de surveillance de terre par l'intermédiaire du commutateur DIP 5 du groupe A. — Si l'erreur persiste, après avoir vérifié la sécurité du fonctionnement et de l'installation en amont de la wallbox, désactivez la fonction de surveillance de terre par l'intermédiaire du commutateur DIP 5 du groupe A.

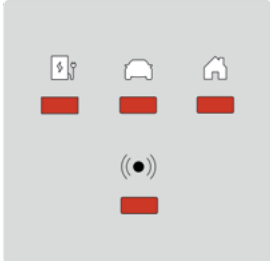
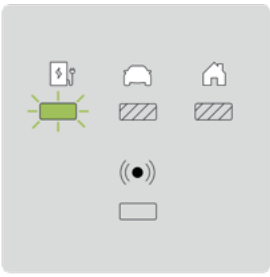
	Fuite de courant à la terre	<p>Recharge impossible</p> <p>La wallbox a détecté une fuite de courant à la terre (masse) provoquée par le véhicule.</p> <ul style="list-style-type: none"> — Si le véhicule est raccordé à la wallbox, débranchez-le. — Attendez que la wallbox soit en veille avant de rebrancher votre véhicule. — Si le véhicule n'est pas raccordé à la wallbox, coupez l'alimentation de la wallbox au niveau de l'armoire électrique. Rallumez la wallbox pour effectuer un redémarrage. — Si l'erreur persiste, inspectez le câble de recharge et le connecteur pour détecter la présence de saletés ou de dommages. — Si l'erreur n'est pas corrigée, contactez votre service clientèle.
	Configuration non valide de la bobine TC	<p>Recharge impossible</p> <ul style="list-style-type: none"> — Vérifiez les réglages des commutateurs DIP pour les faire correspondre aux configurations indiquées dans ce manuel.
	Erreur de correspondance d'état de relais	<p>Recharge impossible</p> <p>Les relais de sortie sont soudés les uns aux autres.</p> <div style="background-color: #f96; padding: 5px; border: 1px solid black; margin-bottom: 10px;"> <p>⚠ AVERTISSEMENT : risque de choc électrique</p> </div> <p>Si la wallbox est allumée, le connecteur de recharge peut être sous tension.</p> <ol style="list-style-type: none"> 1. Coupez l'alimentation de la wallbox au niveau de l'armoire électrique. 2. Si le véhicule est toujours raccordé à la wallbox, débranchez le câble de recharge de votre véhicule et placez le cache sur le connecteur du câble. 3. Rallumez la wallbox pour effectuer un redémarrage. 4. Si l'erreur persiste, éteignez définitivement la wallbox et verrouillez-la. Appelez votre service clientèle pour faire remplacer la wallbox.

	<p>Communication non valide du véhicule</p>	<p>Recharge impossible</p> <p>Il se peut que le fil pilote soit court-circuité à la terre.</p> <ul style="list-style-type: none"> — Si le véhicule est raccordé à la wallbox, débranchez-le. Attendez que la wallbox soit en veille avant de rebrancher votre véhicule. — Si l'erreur persiste lorsque le véhicule n'est pas branché, inspectez le câble de recharge et le connecteur pour détecter la présence de saletés ou de dommages.
	<p>Réglage à distance empêchant le fonctionnement de la wallbox</p>	<p>Recharge impossible</p> <ul style="list-style-type: none"> — Vérifiez les paramètres de la wallbox dans votre Elli App. — Si l'erreur persiste, veuillez contacter votre service clientèle pour vérifier vos paramètres.
	<p>Carte de communication introuvable</p>	<p>Recharge impossible</p> <ul style="list-style-type: none"> — Coupez l'alimentation de la wallbox au niveau de l'armoire électrique. Rallumez la wallbox pour effectuer un redémarrage. — Vérifiez la connexion de la wallbox entre la carte d'alimentation et la carte de communication.
	<p>Wallbox inutilisable en raison d'une erreur inattendue/interne</p>	<p>Recharge impossible</p> <ul style="list-style-type: none"> — Si le véhicule est raccordé à la wallbox, débranchez-le. Attendez que la wallbox soit en veille avant de rebrancher le véhicule. — Si le véhicule n'est pas raccordé à la wallbox, coupez l'alimentation de la wallbox au niveau de l'armoire électrique. Rallumez la wallbox pour effectuer un redémarrage. — Si l'erreur n'est pas corrigée, contactez votre service clientèle.
	<p>Pas de connexion en cours aux systèmes IT d'Elli*</p>	<p>Recharge possible</p> <p>La recharge est quand même possible, avec des cartes acceptées récemment ou sans contrôle d'accès.</p> <ul style="list-style-type: none"> — Utilisez le Configuration Manager pour vérifier les paramètres réseau.

	<p>Autorisation locale (par ex. carte de recharge) rejetée*</p>	<p>Recharge non autorisée</p> <ul style="list-style-type: none"> — Utilisez une carte de recharge autorisée à recharger pour être autorisé à accéder. — Vérifiez les paramètres de contrôle d'accès dans votre Elli App. — Si l'erreur persiste, veuillez contacter votre service clientèle pour vérifier vos paramètres et votre carte de recharge.
	<p>Autorisation Plug & Charge rejetée*</p>	<p>Recharge non autorisée</p> <p>Le certificat Plug & Charge n'est pas valide.</p> <ul style="list-style-type: none"> — Utilisez une autre méthode d'autorisation (par ex. une carte de recharge).

* Pour Elli Charger Connect et Elli Charger Pro uniquement.

10.2. Réglez la longueur du câble de recharge

1. Desserrez les deux vis de la bague anti-traction du câble de recharge à l'aide d'un tournevis Torx T10.
2. Tenez le câble de recharge et ajustez la position de son support en le faisant tourner dans le sens inverse des aiguilles d'une montre.
3. Après avoir atteint la longueur souhaitée, ajustez l'orientation du support du câble de recharge, et serrez les deux vis de la bague anti-traction à un couple de 4 Nm.

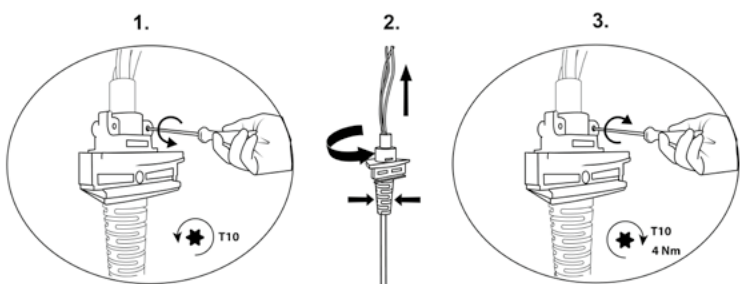

4. Ajustez la longueur des fils selon les besoins.

11. Déclassement



Consultez les illustrations correspondantes dans le manuel B.



DANGER

Toute intervention réalisée sur des installations électriques sans précautions adéquates entraînera un risque de choc électrique, et provoquera donc des blessures graves, voire la mort.

- Vérifiez que la mise sous tension ne peut pas se produire pendant l'installation.
- Placez du ruban de mise en garde et des panneaux d'avertissement pour délimiter les zones de travail. Assurez-vous qu'aucune personne non autorisée ne pénètre dans les zones de travail.

- 1. Coupez l'alimentation d'entrée de la wallbox et assurez-vous que l'alimentation reste coupée en ajoutant des panneaux d'avertissement pour éviter un redémarrage accidentel de l'alimentation.**
- 2. Utilisez une carte en plastique ou un outil en plastique similaire pour retirer l'enjoliveur en douceur, sans l'endommager.**
- 3. Démontez les vis de la coque avant. Retirez la coque avant et tenez-la près de l'assemblage principal pendant que vous débranchez le câble de HMI et le câble RFID, en option, s'il est présent.**
- 4. Pour poursuivre le démontage de la wallbox, suivez les étapes d'installation du chapitre Installer la wallbox dans l'ordre inverse.**

12. Mise hors service

Après la mise hors service de la wallbox, éliminez l'appareil conformément aux réglementations locales en vigueur en matière d'élimination.



Selon la directive DEEE, cette wallbox est étiquetée avec la poubelle barrée. Cela indique que la wallbox ne doit pas être jetée avec les ordures ménagères. Au lieu de cela, jetez la wallbox dans un point de collecte local pour les appareils électriques / électroniques afin de permettre le recyclage et ainsi éviter les impacts négatifs et dangereux sur l'environnement. Demandez à votre ville ou aux autorités locales.



Le recyclage des matériaux permet de réutiliser des matières premières, conserve de l'énergie et contribue considérablement à protéger l'environnement.

13. Annexe

13.1. Garantie

Le fabricant de cette wallbox ne sera pas tenu responsable des défauts ou dommages dus au non-respect des instructions d'utilisation et d'installation, ni des défauts résultant d'une usure normale.

Cette exclusion de responsabilité s'applique notamment aux situations suivantes :

- Entreposage, installation ou utilisation incorrects.
- Installation, mise en service ou réparation par un électricien non qualifié.
- Utilisation de pièces de rechange non originales.
- L'utilisation de matériaux non spécifiés dans ce manuel pour l'installation, l'utilisation, la maintenance et/ou l'entretien de la wallbox annulera la garantie, et le fabricant ne sera pas responsable des défauts ou dommages pouvant survenir en conséquence. Ceci est explicitement valable pour les matériaux contenant de la silicone ou du phosphore.
- Modification de la wallbox ou de ses composants pouvant les rendre non conformes à leur utilisation originale.
- Incapacité à fournir la documentation pertinente sur l'installation réalisée (par ex. rapport de mise en service).

13.2. Déclaration de conformité UE

Le fabricant déclare que cette borne de recharge est fabriquée et livrée conformément aux directives et réglementations suivantes :

- EN/IEC 61851-1 (2017)
- EN/IEC 61851-21-2 (2018)
- EN/IEC 61000-3-2 (2014)
- EN/IEC 61000-3-3 (2013)
- EN 301 489-1 V2.2.0
- EN 301 489-3 V2.1.1
- EN 301 489-17 V3.2.0
- EN 301 489-52 V1.1.0
- EN 301 908-1 V11.1.1
- EN 301 511 V12.5.1
- EN 300 330 V2.1.1
- EN 300 328 V2.1.1
- EN 301 893 V2.1.1

La Déclaration de conformité UE complète est disponible sur www.elli.eco/download.

13.3. Glossaire

Abréviations et acronymes	Signification
CA	Courant alternatif
CC	Courant continu
Commutateur DIP	Interrupteurs à deux rangées de broches
CP	Commande Pilote
ELS	Détecteur de courant de fuite à la terre
HEMS	Système de gestion domotique de l'énergie
HMI	Interface Homme-Machine
LED	Diode électroluminescente
MCB	Disjoncteur miniature
MID	Directive sur les instruments de mesure
NFC	Communication en champ proche
OCPP	Protocole ouvert de point de charge
PCB	Carte de circuit imprimé
PE	Protection de mise à la terre
RCD	Détection de courant résiduel
RFID	Identification par radiofréquence
RGPD	Règlement général sur la protection des données
Véhicule électrique	Véhicule électrique

Manuale d'installazione e d'uso

italiano

Sommario

1. Informazioni generali e ambito di applicazione	103
1.1. Ambito di applicazione del presente documento	103
1.2. Informazioni di carattere generale.....	103
1.3. Precauzioni di sicurezza	104
1.4. Specifiche tecniche.....	107
2. Informazioni sul prodotto	110
3. Ricarica con la wallbox	111
3.1. Avviare e interrompere una sessione di ricarica	111
3.2. Indicazione dello stato.....	112
4. Preparazione dell'installazione.....	115
4.1. Contenuto della spedizione.....	115
4.2. Prerequisiti per l'installazione	116
4.3. Utensili e materiali richiesti	118
4.4. Avviso per l'installazione.....	120
5. Installazione della wallbox	122
5.1. Installazione della staffa a parete.....	123
5.2. Preparazione della struttura principale per l'installazione	123
5.3. Montare la struttura principale sulla staffa a parete	125
5.4. Montare la wallbox	125
6. Impostazione degli interruttori DIP	129
7. Configurare Elli Charger Connect e Pro	134
7.1. Note sulla protezione dei dati personali.....	134
7.2. Configurare localmente Elli Charger Connect e Pro.....	138
7.3. Associare Elli Charger Connect e Pro a un account dell'app	139
8. Messa in Funzione	140
9. Manutenzione.....	140
10. Risoluzione dei problemi	141
10.1. Stati di errore della wallbox.....	141
10.2. Regolare la lunghezza del cavo di ricarica	146
11. Messa fuori servizio	147
12. Smaltimento	147
13. Appendice	148
13.1. Garanzia.....	148
13.2. Dichiarazione di conformità UE	148
13.3. Glossario.....	149

1. Informazioni generali e ambito di applicazione

1.1. Ambito di applicazione del presente documento

Conservare questo manuale per l'intero ciclo di vita del prodotto.

I seguenti capitoli relativi all'installazione e alla risoluzione dei problemi sono rivolti al personale qualificato, come ad esempio gli elettricisti certificati, in grado di installare la wallbox in modo corretto e sicuro, identificando i potenziali pericoli:

— Capitoli: 1, 4, 5, 6, 8, 9, 10, 11 e 12.

I seguenti capitoli relativi all'utilizzo sono destinati agli utenti finali e consentono l'uso sicuro e corretto della wallbox:





— Capitoli: 1, 2, 3, 7 e 13.

Informazioni legali

© 2020 EVBox Manufacturing BV. Tutti i diritti riservati. Nessuna parte di questo documento può essere modificata, riprodotta, elaborata o distribuita in qualsiasi forma o con qualsiasi mezzo senza il previo consenso scritto di EVBox.

1.2. Informazioni di carattere generale

Caratteristiche ambientali e del prodotto

	La stazione di ricarica è stata certificata CE dal produttore e presenta il marchio CE. La dichiarazione di conformità pertinente può essere richiesta al produttore.
	La stazione di ricarica è conforme alla direttiva RoHS (RL 2011/65/UE). La dichiarazione di conformità pertinente può essere richiesta al produttore.
	Gli apparecchi elettrici ed elettronici, compresi gli accessori, devono essere smaltiti separatamente dai rifiuti solidi urbani generali.
	Il riciclo dei materiali consente di risparmiare materie prime ed energia e contribuisce in modo significativo alla tutela dell'ambiente.



1.3. Precauzioni di sicurezza

Prima di installare, provvedere alla manutenzione o utilizzare la stazione di ricarica, leggere le seguenti precauzioni di sicurezza e attenersi a esse. Rivolgersi a un elettricista qualificato per controllare la corretta installazione della stazione di ricarica in base agli standard pertinenti e specifici dei singoli Paesi, oltre che alle normative locali.

Symbols

I simboli utilizzati nel presente manuale presentano il seguente significato:

Symbols used and their explanations	
	Questo simbolo indica che le illustrazioni corrispondenti al capitolo indicato si trovano nel manuale B.
1., a. o l.	Azioni da seguire nell'ordine indicato.
—	Azioni da seguire in un ordine non specifico.
NOTA:	I testi contrassegnati con questo simbolo contengono informazioni supplementari.

Sezioni evidenziate	
 PERICOLO	I testi contrassegnati con questo simbolo contengono informazioni sulle situazioni di pericolo che, se ignorate, comportano morte o lesioni gravi.
 AVVERTENZA	I testi contrassegnati con questo simbolo contengono informazioni sulle situazioni di pericolo che, se ignorate, potrebbero causare morte o lesioni gravi.
 ATTENZIONE	I testi contrassegnati con questo simbolo contengono informazioni sulle situazioni di pericolo che, se ignorate, potrebbero causare lesioni lievi o moderate.

Le seguenti sezioni contengono informazioni generali applicabili all'installazione e all'utilizzo della wallbox.



PERICOLO

L'utilizzo della wallbox in presenza di uno stato di errore, o se la wallbox o il cavo di ricarica evidenziano crepe, segni di notevole usura o altri danni materiali, produce scosse elettriche che causano lesioni gravi o morte.

- Non utilizzare la wallbox in presenza di danni materiali al prodotto.
- In caso di pericolo e/o incidente, rivolgersi a un elettricista certificato per scollegare immediatamente l'alimentazione elettrica della wallbox.
- Consultare il capitolo Risoluzione dei problemi per le spiegazioni e ulteriori istruzioni sugli stati di errore visualizzati.
- Contattare support@elli.eco o un distributore se si ritiene che la wallbox o il cavo siano danneggiati.

Alcuni veicoli elettrici rilasciano gas pericolosi o esplosivi durante la carica, che causano esplosioni, lesioni gravi o morte.

- Consultare il manuale del veicolo per verificare l'eventualità di rilascio di gas pericolosi o esplosivi durante la carica.
- Attenersi alle istruzioni fornite nel manuale del veicolo prima di scegliere la posizione della stazione di ricarica.

L'esposizione prolungata della wallbox all'acqua o la manipolazione della stessa con le mani bagnate comporta il rischio di scosse elettriche, lesioni gravi o morte.

- Non indirizzare forti getti d'acqua verso wallbox o sulla stessa.
- Non utilizzare la wallbox con le mani bagnate.
- Non immergere il connettore di carica in un liquido.

La mancata osservanza delle istruzioni di installazione fornite nel presente manuale comporta il rischio di scosse elettriche, lesioni gravi o morte.

- Leggere il presente manuale prima di installare la wallbox.
- In caso di dubbi sull'utilizzo della wallbox dopo la lettura del presente manuale, richiedere assistenza a support@elli.eco o rivolgersi a un rivenditore per ottenere ulteriori informazioni.
- Non consentire ai bambini di utilizzare la wallbox. I bambini che si trovino vicino a una wallbox in funzione devono essere sottoposti alla supervisione degli adulti.

La manutenzione della wallbox o dei relativi componenti da parte di personale non qualificato comporta il rischio di scosse elettriche e danni alla wallbox, lesioni gravi o mortali.

- L'utente non deve effettuare interventi di manutenzione o riparare la wallbox, che non contiene parti riparabili dall'utente.
- Rivolgersi a un elettricista qualificato per le operazioni di manutenzione, riparazione e riposizionamento della wallbox.



AVVERTENZA

L'uso improprio della wallbox può causarne il danneggiamento, producendo lesioni o morte.

- Leggere il presente manuale prima di utilizzare la wallbox.
- In caso di dubbi sull'utilizzo della wallbox dopo la lettura del presente manuale, richiedere assistenza a support@elli.eco o rivolgersi a un rivenditore per ottenere ulteriori informazioni.
- Non consentire ai bambini di utilizzare la wallbox. I bambini che si trovino vicino a una wallbox in funzione devono essere sottoposti alla supervisione degli adulti.

L'uso di adattatori, adattatori di conversione o prolunghe insieme alla wallbox può causare incompatibilità tecniche e danni alla wallbox, producendo lesioni o morte.

- Utilizzare la stazione di ricarica solo per caricare i veicoli elettrici compatibili con il Modo 3.
- Consultare il manuale del veicolo per verificarne la compatibilità.

L'esposizione della wallbox alle fonti di calore o sostanze infiammabili può provocare danni alla wallbox, lesioni o morte.

- Verificare che la wallbox o il cavo di ricarica non entrino in contatto diretto con le fonti di calore.
- Non utilizzare sostanze esplosive o facilmente infiammabili nei pressi della wallbox.

L'utilizzo della wallbox in condizioni non specificate nel presente manuale può provocare danni alla wallbox, che possono provocare lesioni o morte.

- Utilizzare la wallbox solo nelle condizioni di funzionamento specificate, vedere il capitolo Specifiche tecniche.



ATTENZIONE

Eseguire la carica del veicolo elettrico senza aver disteso completamente il cavo di ricarica potrebbe causare il surriscaldamento del cavo, producendo il danneggiamento della wallbox.

- Prima di caricare il veicolo elettrico, distendere completamente il cavo di ricarica senza sovrapporre gli anelli del cavo.

Inserire le dita o altri oggetti nella porta del connettore (es. durante la pulizia) potrebbe causare lesioni o danni alla wallbox.

- Non infilare le dita nella porta del connettore.
- Non lasciare oggetti all'interno della porta del connettore.

L'uso di dispositivi con proprietà (elettro) magnetiche nelle vicinanze della wallbox può causare danni alla wallbox e comprometterne il funzionamento.

- Tenere i dispositivi (elettro) magnetici a distanza di sicurezza dalla wallbox e utilizzarli a debita distanza.

Trasporto e stoccaggio

- Prima di rimuovere stazione di ricarica per lo stoccaggio o il trasferimento, scollegare l'alimentazione in ingresso.
- Trasportare e conservare la stazione di ricarica soltanto nel suo imballaggio originale. Nessuna responsabilità potrà essere imputata per eventuali danni subiti quando il prodotto non è trasportato nel suo imballaggio originale.
- Conservare la stazione di ricarica in un ambiente asciutto nell'intervallo di temperatura indicato nelle specifiche.

1.4. Specifiche tecniche

Caratteristica	Descrizione
Proprietà elettriche	
Capacità di connessione	Monofase, 230 V, 32 A, 50 Hz.
	Trifase, 400 V, 16 A, 50 Hz.
Capacità di ricarica	7,4 kW (monofase, 32 A).
	11 kW (trifase, 16 A).
Modo di carica	Modo 3 (IEC 61851), ISO 15118*.
Cavo di ricarica fisso	Connettore di tipo 2 (IEC 62196-2).
Numero dei cavi di ricarica fissi	1.
Lunghezza del cavo di ricarica	4,5 m o 7,5 m.
Cablaggio di installazione	Morsetti di ingresso di installazione da 16 A: 1-6 mm ² .
	Morsetti di ingresso di installazione da 32 A: 1-10 mm ² .
Misurazione	Opzionale, per Elli Charger Pro.
Sicurezza e certificazione	
Protezione dell'installazione a monte	Almeno un interruttore automatico a monte, dedicato e monofase da 32 A (stazione da 32 A) o trifase da 16 A (stazione da 16 A) e un RCD di tipo A (30 mA CA). Verificare i requisiti di installazione locali per eseguire misure aggiuntive.
Limitazione dell'alimentazione statica	Tramite interruttori DIP.

Sensore di dispersione verso terra (ELS)	6 mA CC.
Monitoraggio della dispersione verso terra	Monitoraggio della connessione fisica, senza monitoraggio della qualità della messa a terra
Protezione dal sovraccarico	Tramite le bobine dei trasformatori di corrente (funzione comfort opzionale).
Bobine dei trasformatori di corrente supportate	Invasiva/non invasiva: da 40 A a 200 A, Marche: VAC, LEM e Nidec. Consultare il capitolo Impostazione degli interruttori DIP per un elenco dei modelli supportati.
Intervallo della temperatura di funzionamento	Da -30 °C a +50 °C.
Intervallo della temperatura di conservazione	Da -30 °C a +85 °C.
Umidità di funzionamento	Massimo 95%, senza condensa.
Altezza massima dell'installazione	Massimo 4000 m al di sopra del livello del mare.
Livelli di protezione	IP54 (IEC 60529), IK10 (IEC 62262).
Certificazione	Consultare Dichiarazione di conformità UE.
Classe di protezione	Classe di protezione I (la stazione di ricarica è dotata di un morsetto di messa a terra di sicurezza) e categoria III per la sovratensione.
Ingresso di alimentazione	Sistema di alimentazione EV collegato in modo permanente a una rete di alimentazione CA.
Condizioni ambientali normali	Uso esterno.
Accesso	Attrezzatura per luoghi con accesso non soggetto a restrizioni.
Connettività	
Autorizzazione*	NFC/RFID (ISO 14443, ISO 15693). Plug & Charge (ISO 15118).
Indicazione dello stato/HMI (Human Machine Interface, interfaccia uomo-macchina)	HMI basata su LED.

Standard di comunicazione*	Wi-Fi 2,4/5 GHz, Ethernet (attraverso il collegamento RJ45), 4G/LTE opzionale.
Protocollo di comunicazione per il back-end*	OCPP 2.0J.
Protocollo di comunicazione verso il sistema per la gestione dell'energia delle abitazioni*	EEBus.
Configurazione locale*	tramite Configuration Manager.
Proprietà fisiche	
Alloggiamento	Policarbonato.
Pannello anteriore	Policarbonato e vetro temperato.
Cornice	ASA (acrilonitrile-stirene-acrilato).
Staffa di montaggio	Acciaio (zincato).
Dimensioni (L x H x P)	297 mm x 406 mm x 116 mm.
Peso	<ul style="list-style-type: none"> — Stazione monofase 32 A con cavo di ricarica di 4,5 m e circa 6 kg. — Stazione monofase 32 A con cavo di ricarica di 7,5 m e circa 7 kg. — Stazione trifase 16 A con cavo di ricarica di 4,5 m e circa 6 kg. — Stazione trifase 16 A con cavo di ricarica di 7,5 m e circa 7 kg.
Metodo di montaggio	Apparecchiature fisse, montate su pareti (metodo consigliato), aste o posizioni equivalenti: montaggio superficiale.
Colore	Grigio platino con cornice color bianco elettrico.

* Solo per Elli Charger Connect ed Elli Charger Pro.

2. Informazioni sul prodotto

La tabella sottostante elenca le configurazioni del prodotto disponibili per i modelli di Elli Charger.

Caratteristiche	Elli Charger	Elli Charger Connect	Elli Charger Pro
Potenza massima in uscita: 7,4 kW (monofase)	✓	✓	✓
Potenza massima in uscita: 11 kW (trifase)	✓	✓	✓
Cavo di ricarica di tipo 2 collegato (4,5 m o 7,5 m)	✓	✓	✓
Carica a corrente alternata (CA)	✓	✓	✓
Rilevamento della corrente di guasto continua (CC) integrata	✓	✓	✓
Comunicazione Wi-Fi/Ethernet		✓	✓
Comunicazione su rete mobile LTE		✓*	✓
Trasferimento dati in base a OCPP 2.0J		✓	✓
Controllo dell'accesso con carta elettronica per la ricarica		✓	✓
Accesso remoto tramite Elli App		✓	✓
Diagnostica/aggiornamento del software in remoto		✓	✓
Registrazione e calcolo del consumo di energia con certificazione MID			✓

*Opzione

3. Ricarica con la wallbox



AVVERTENZA

Utilizzare una wallbox o un cavo di ricarica danneggiati potrebbe esporre componenti elettrici e causare scosse elettriche in grado di provocare lesioni o morte.

- Verificare sempre l'integrità di wallbox, cavo di ricarica e connettore di ricarica prima di iniziare una carica.
- Prima di iniziare una carica, verificare che l'area di contatto del connettore di carica sia priva di sporcizia e umidità.
- Verificare che il cavo di ricarica si trovi in buone condizioni, ovvero che non sia piegato, impigliato o che non venga calpestato.
- Fare in modo che il connettore di ricarica non entri in contatto con fonti di calore, sporco o acqua.

3.1. Avviare e interrompere una sessione di ricarica

1. Avvio della ricarica.

- Collegare il cavo di ricarica alla propria auto.
- Facoltativamente, collocare la carta elettronica per la ricarica (carta RFID) davanti al lettore della stazione di ricarica per avviare la carica.*

2. Il veicolo si sta caricando.

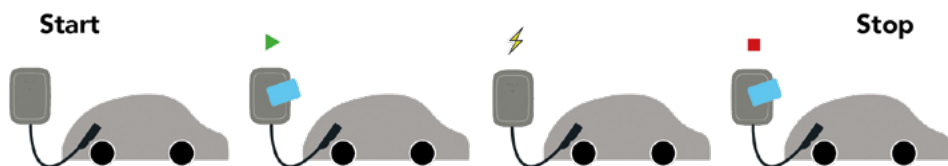

3. Interrompere la ricarica.

- Facoltativamente, collocare la carta elettronica per la ricarica (carta RFID) davanti al lettore della stazione di ricarica per arrestare la carica.*
- Scollegare il cavo di ricarica dall'auto.

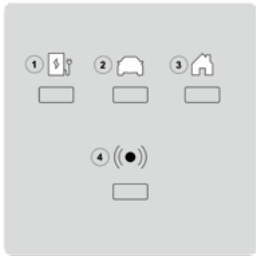

* Solo per Elli Charger Connect ed Elli Charger Pro.

3.2. Indicazione dello stato

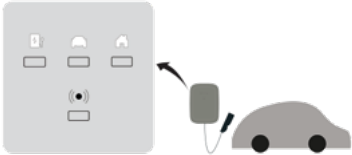
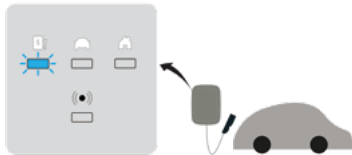
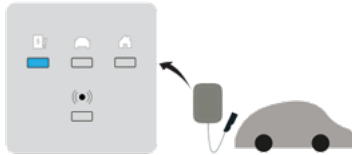
Descrizione dei LED	Stati dei LED
	
1. Stato della wallbox	5. LED fisso
2. Stato del veicolo	6. LED lampeggiante
3. Stato dell'abitazione	7. Lo stato resta invariato
4. Stato RFID	8. Spento
Descrizione dello stato	Display
Spento o risparmio energetico.	
È in corso l'avvio della wallbox. Attendere che la wallbox sia pronta per la carica.*	
Configuration Manager è accessibile tramite un hotspot Wi-Fi. Impossibile eseguire la carica in questo stato.*	

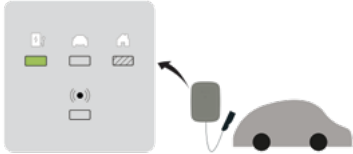
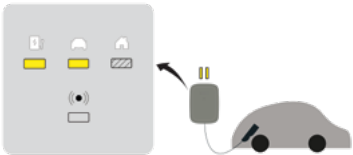
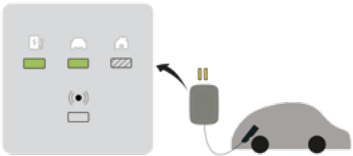
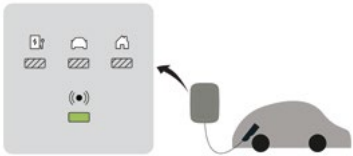
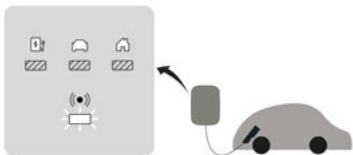
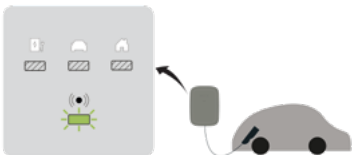
Descrizione dello stato	Display
Inattivo: pronta per la carica.	
Auto collegata, la carica è stata sospesa dalla wallbox, dall'app o dall'infrastruttura. La sessione di carica continuerà quando possibile.	
Auto collegata, non in carica, auto in pausa/completamente carica.	
Auto collegata, in attesa di inserimento della carta elettronica per la ricarica/NFC o dell'autorizzazione remota.*	
Auto collegata, autorizzazione della carta elettronica per la ricarica/NFC in sospeso.*	
Autorizzazione/avvio remoto accettato.*	

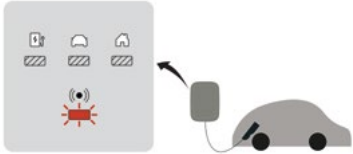
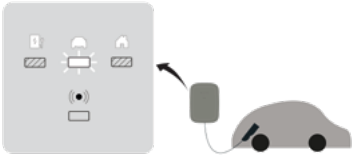
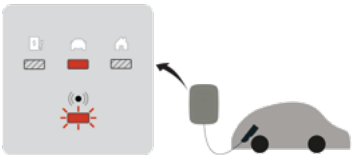
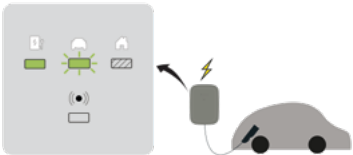
Descrizione dello stato	Display
Auto collegata, carta elettronica per la ricarica/NFC rifiutata.*	
Autorizzazione Plug & Charge in sospenso.*	
Autorizzazione Plug & Charge rifiutata.*	
Auto collegata, in carica.	

* Solo per Elli Charger Connect ed Elli Charger Pro.

NOTA: Se la wallbox visualizza stati diversi da quelli descritti qui sopra, consultare il capitolo Stati di errore della wallbox per maggiori informazioni

4. Preparazione dell'installazione



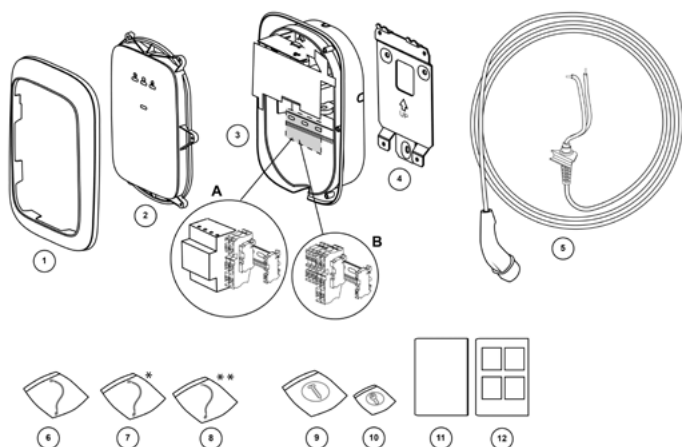

4.1. Contenuto della spedizione



Posizione	Descrizione	Quantità
1	Cornice	1
2	Coperchio anteriore	1
3	Struttura principale A. Elli Charger Pro con misuratore dei kWh B. Elli Charger o Elli Charger Connect con morsetti passanti	1
4	Staffa per parete	1
5	Cavo di ricarica	1
6	Cavo HMI	1
7	Cavo RFID*	1
8	Cavo RS485**	1
9	Kit di fissaggio per la struttura principale	1
10	Viti di fissaggio per il coperchio anteriore	1
11	Manuale d'uso e installazione A	1
12	Manuale di installazione B	1

* Solo per Elli Charger Connect ed Elli Charger Pro. ** Solo per Elli Charger Pro.

Elli Charger Pro è dotato di un misuratore dei kWh ed è compatibile con diversi tipi di misuratori dei kWh. Ad esempio, un misuratore dei kWh trifase sarà compatibile con una wallbox monofase, come indicato nella tabella seguente.

Combinazioni possibili	Misuratore dei kWh monofase	Misuratore dei kWh trifase
Elli Charger Pro monofase		
Elli Charger Pro trifase		

4.2. Prerequisiti per l'installazione



PERICOLO

Lavorare su installazioni elettriche senza aver preso le dovute precauzioni causa il rischio di scosse elettriche e lesioni gravi o mortali.

- Far eseguire l'installazione solo a elettricisti qualificati.
- Impedire il collegamento dell'alimentazione elettrica durante l'installazione.
- Utilizzare un nastro di isolamento e segnali di avvertimento per isolare le aree di lavoro. Impedire alle persone non autorizzate di accedere alle aree di lavoro.

Scelta della posizione

- Posizionare la wallbox, ove possibile, in un ambiente in cui non sia esposta a intensa luce solare e non sia vulnerabile a danni esterni.
- La parete deve avere una struttura piatta ed essere in grado di sostenere un carico di almeno 100 kg.
- Lo spazio libero minimo intorno alla wallbox deve essere di almeno 300 mm.

Lista di controllo pre-installazione

- Identificare e rispettare le normative di installazione locali.
- Installare a monte un interruttore automatico miniaturizzato (MCB) e un dispositivo a corrente residua (RCD) con valori nominali corrispondenti alla fornitura di corrente locale e alla potenza di carica richiesta.
- Attenersi alle seguenti istruzioni di installazione.
- Gli utensili consigliati sono disponibili in loco. Sono richiesti utensili aggiuntivi. Consultare il capitolo Utensili e materiali richiesti per maggiori informazioni. Connettori, le viti e le punte del trapano da utilizzare per il montaggio del supporto a parete devono essere adatti alla struttura della parete in cui verrà eseguita l'installazione.
- Durante l'installazione e a seguito della stessa, il raggio di curvatura del cavo di alimentazione deve rientrare nei limiti di tolleranza.

- Durante l'installazione e la conservazione, il raggio di curvatura del cavo di ricarica deve rientrare nei limiti di tolleranza.
- La configurazione del cavo di alimentazione, del cavo Ethernet (opzionale) e delle bobine dei trasformatori di corrente (opzionali) deve essere chiara.
- Si consulta il capitolo Impostazione degli interruttori DIP per l'elenco delle bobine dei trasformatori di corrente supportate.
- Per la prevenzione del sovraccarico, utilizzare un singolo cavo a più conduttori per il collegamento di diverse bobine dei trasformatori di corrente.

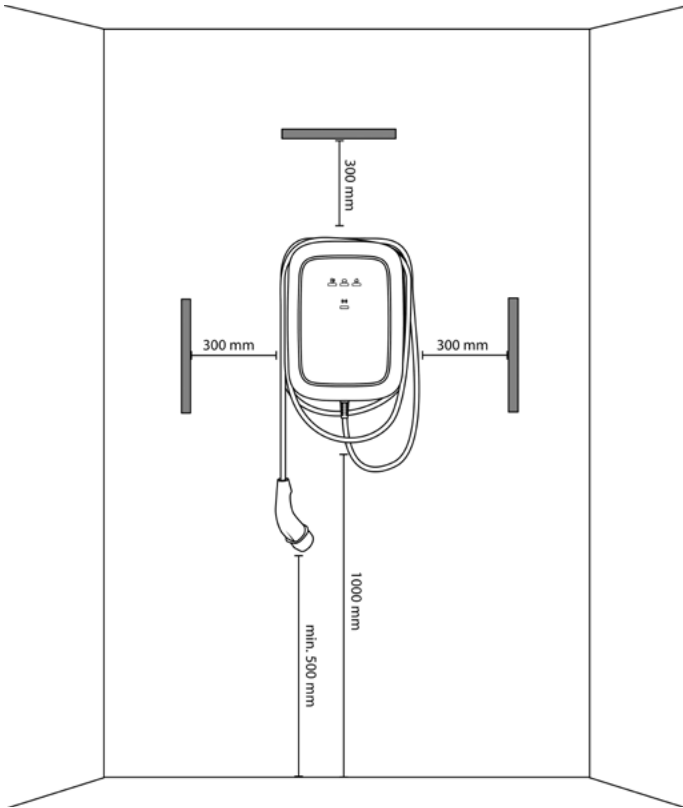

NOTA: L'illustrazione precedente indica l'altezza standard dell'installazione. Osservare e rispettare la normativa locale sull'accessibilità.

4.3. Utensili e materiali richiesti

A. Utensili e materiali aggiuntivi richiesti

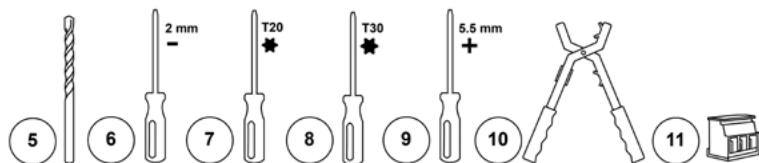
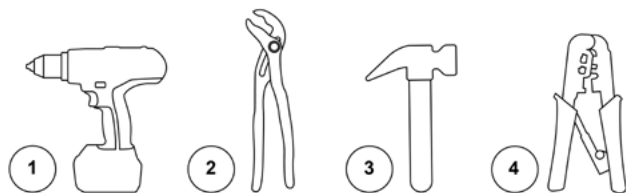

1	trapano	7	Cacciavite Torx T20
2	Pinze	8	Cacciavite Torx T30, con una lunghezza utile minima di 20 cm
3	Martello	9	Cacciavite 5.5 mm
4	Pinza crimpatrice per cavo Ethernet	10	Pinza sguainacavi
5	Punta del trapano da 8 mm	11	Opzionale: connettore per il cavo della bobina dei trasformatori di corrente TC MCVR 1,5/3-ST-3,81 — 1 per l'installazione monofase — 3 per l'installazione trifase
6	Screwdriver 2 mm		

B. Materiali in dotazione

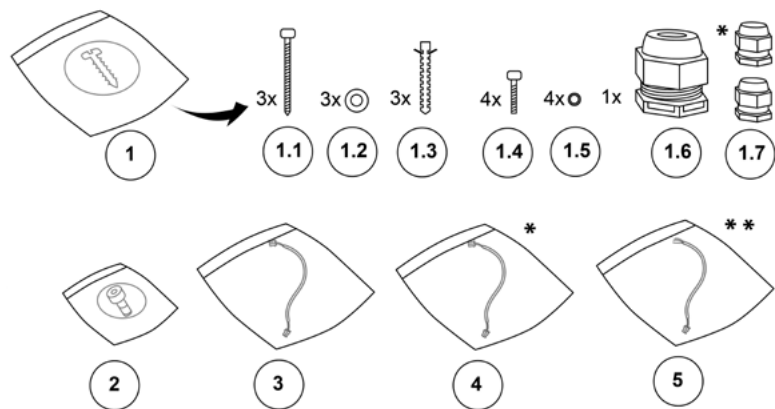

1	Kit di fissaggio per la struttura principale	1.6	Pressacavo M25
1.1	Viti M6 x 60 mm	1.7	Pressacavi M12 (per il cavo della bobina dei trasformatori di corrente) Pressacavi M12 (per il cavo Ethernet)*
1.2	Rondelle piane 6,5 mm x 14 mm	2	Viti Torx M4 x 10 mm per la struttura anteriore
1.3	Connettori a muro 8 mm x 50 mm	3	Cavo HMI
1.4	Viti Torx M6 x 16 mm	4	Cavo RFID*
1.5	Rondelle di tenuta 6,6 mm x 11 mm	5	Cavo RS485**

* Solo per Elli Charger Connect ed Elli Charger Pro. ** Solo per Elli Charger Pro.

La tabella seguente indica i valori della coppia necessari per l'installazione.

Tipo di vite	Valore della coppia
M4 x 10 mm	2,3 - 2,7 Nm
M6 x 16 mm	7,3 - 8,6 Nm
M6 x 60 mm	8 - 11 Nm

4.4. Avviso per l'installazione



AVVERTENZA

Il collegamento della wallbox a un'alimentazione elettrica di tipo diverso da quello indicata nella presente sezione può causare l'incompatibilità dell'installazione, scosse elettriche, danni alla wallbox, lesioni o morte.

- Collegare la wallbox solo ad una fonte di alimentazione dotata di una configurazione identica a quella indicata nella presente sezione.

Consigli per l'installazione

Terra	Sistema TN	Cavo PE
	Sistema TT Sistema IT	Elettrodo della messa a terra installato separatamente (da installare)
Tensione in ingresso	Monofase	230 V \pm 10%, 50 Hz
	Trifase	400 V \pm 10%, 50 Hz
MCB	Caratteristica C (l'interruttore MCB deve essere scelto in modo da corrispondere alle impostazioni di amperaggio della stazione di ricarica, tenendo conto delle specifiche del produttore dell'MCB)	
RCD	40 A, 30 mA, AC di tipo A	

NOTA: Per una rete elettrica TT o IT con una tensione di 230 V da linea a linea, installare la stazione di ricarica collegando una fase al morsetto L1 e l'altra al morsetto N.

NOTA: Verificare che la messa a terra sia conforme alle normative locali. La funzionalità di monitoraggio della dispersione verso terra della wallbox è limitata al rilevamento fisico della dispersione verso terra e non è in grado di rilevarne la qualità.

Cablaggio dell'ingresso di alimentazione

Opzione 1: trifase da 400 V con neutro

Per l'utilizzo trifase di un secondario connesso a stella, tutte le tre fasi (L1, L2 e L3) e il neutro devono essere connessi. La tensione da ogni fase al neutro deve misurare

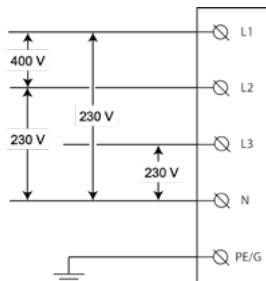

Opzione 2: monofase da 230 V con neutro

Per l'utilizzo monofase di un secondario connesso a stella, collegare solo una fase (L1 o L2 o L3), quindi connettere il neutro della rete alle posizioni L1 e N sulla morsetteria della stazione di ricarica. La tensione di questa fase deve essere pari a 230 V tra linea e neutro.

NOTA: collegare l'alimentatore monofase al morsetto L1 della stazione di ricarica (e non a L2 o L3), poiché l'elettronica interna della wallbox viene alimentata solo dal

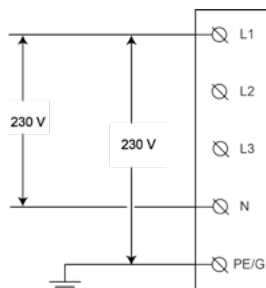

Opzione 3: monofase da 230 V senza neutro

In questa configurazione (senza neutro e con una tensione di 230 V da linea a linea), collegare due linee qualsiasi (L1, L2 o L3) della rete al polo L1 e N della morsetteria della stazione di ricarica.

NOTA: collegare l'alimentatore monofase al morsetto L1 della stazione di ricarica (e non a L2 o L3), poiché l'elettronica interna della wallbox viene alimentata solo dal polo L1.

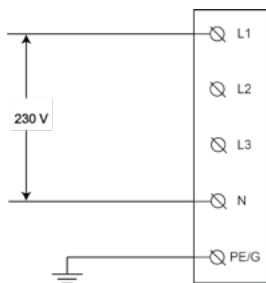

5. Installazione della wallbox



PERICOLO

L'esecuzione delle installazioni elettriche senza precauzioni può comportare il rischio di scosse elettriche, gravi lesioni o morte.

- Disattivare l'alimentazione in ingresso prima di installare la stazione di ricarica. Non attivare l'alimentazione fino a quando la stazione di ricarica sarà completamente installata con il coperchio installato e fissato.
- Non accendere la stazione di ricarica se il coperchio anteriore non è installato o fissato.
- Non installare una stazione di ricarica difettosa o con un problema evidente.

L'esecuzione dell'installazione o della riparazione da parte di elettricisti non qualificati può comportare il rischio di scosse elettriche, rischi per l'utente, lesioni gravi o morte.

- Far eseguire l'installazione solo a elettricisti qualificati.



AVVERTENZA

L'installazione della wallbox in condizioni ambientali umide (es. con pioggia o nebbia) può comportare il rischio di scosse elettriche e danni al prodotto, che possono causare lesioni gravi o mortali.

- Non installare o aprire la wallbox in condizioni ambientali umide (es. con pioggia o nebbia).

Un cavo di ricarica danneggiato può causare scosse elettriche, pericoli per l'utente, lesioni gravi o morte.

- Posizionare il cavo di ricarica in modo da impedirne il calpestamento e lo schiacciamento da parte di veicoli. Inoltre fare in modo che non sia possibile inciampare sul cavo, che non sia sottoposto a forza o danni eccessivi. Avvolgere il cavo di ricarica intorno alla stazione di ricarica in modo che il connettore di ricarica non tocchi il suolo.
- Tirare il cavo mediante l'impugnatura del connettore di ricarica, senza tirare il cavo di ricarica.



ATTENZIONE

Eventuali spaccature presenti nel vetro della struttura anteriore possono rendere pericolosa la wallbox e provocare lesioni.

- In caso di rottura del vetro della struttura anteriore, farlo sostituire immediatamente da un elettricista qualificato.

La mancata adozione delle dovute precauzioni nei confronti delle scariche elettrostatiche (ESD) può causare danni ai componenti elettronici della wallbox.

- Prima di toccare i componenti elettronici, prendere le precauzioni necessarie nei confronti delle ESD.

L'utilizzo di materiali diversi da quelli indicati nel presente manuale per le operazioni di installazione, utilizzo, manutenzione e/o assistenza della wallbox può causare danni a tale prodotto.

— Non utilizzare materiali diversi da quelli specificati in questo manuale, in particolare quelli contenenti silicene o fosforo, poiché possono danneggiare la wallbox.

5.1. Installazione della staffa a parete



Vedere le illustrazioni corrispondenti nel manuale B.

- 1. Posizionare la staffa sulla parete e utilizzare una livella a bolla per allinearla.**
Accertarsi che la freccia SU presente sulla staffa sia rivolta verso l'alto.
- 2. Segnare le posizioni dei tre fori di fissaggio sulla parete.**
- 3. Preparare i fori di fissaggio.**
 - a. Praticare tre fori di fissaggio.
 - b. Inserire i connettori da parete.
- 4. Montare la staffa sulla parete utilizzando tre viti M6 x 60 mm e tre rondelle 6,5 x 14 mm.**

5.2. Preparazione della struttura principale per l'installazione



Vedere le illustrazioni corrispondenti nel manuale B.

- 1. Preparare la struttura principale per l'installazione dei cavi.**
 - a. Scegliere il metodo di posa più appropriato per i cavi di alimentazione.
 - b. Se si utilizza un cablaggio a parete, rimuovere una delle quattro linguette di sblocco utilizzando un paio di pinze.



ATTENZIONE

Lasciare spigoli vivi dopo la rimozione delle linguette di sblocco potrebbe causare danni ai cavi e rischi di scosse elettriche.

— Dopo aver rimosso le linguette di sblocco, verificare che non siano presenti spigoli vivi.

NOTA: Si consiglia di rimuovere la linguetta di sblocco inferiore e di far passare il cavo di alimentazione attraverso la linguetta inferiore (se presente).

c. Facoltativamente, rimuovere i fori di uscita.



AVVERTENZA

La rimozione di un maggior numero di fori di uscita e/o tappi ciechi rispetto a quanto occorre per il passaggio dei cavi e la presenza di fori aperti influiranno negativamente sulla protezione della wallbox nei confronti dell'umidità, con la possibilità di causare scosse elettriche.

- Rimuovere solo i fori di uscita necessari per il passaggio dei cavi.
- Sigillare i fori aperti non necessari per il passaggio dei cavi usando i tappi ciechi.

- I. Posizionare la wallbox su una superficie piana e liscia.
- II. Posizionare un cacciavite a testa larga (es. T30) nella fessura del foro di uscita da rimuovere.
- III. Colpire l'estremità del cacciavite con un martello per spaccare il foro di uscita. Rimuovere il resto del foro di uscita con le mani, se necessario, e verificare che non siano presenti sbavature.

NOTA: Se i fori necessari per il passaggio dei cavi sono già sigillati con i tappi ciechi, rimuovere tali tappi ciechi usando un paio di pinze.

2. Montare i pressacavi e posare i cavi.



AVVERTENZA

Il mancato utilizzo di cavi arrotondati per l'installazione e il montaggio errato dei dadi di tenuta dei pressacavi influiranno negativamente sulla protezione dall'umidità della wallbox, con la possibilità di causare scosse elettriche.

- Utilizzare cavi arrotondati durante l'installazione.
- Verificare che i dadi di tenuta siano stati montati all'esterno della wallbox.

- a. Rimuovere i dadi di bloccaggio dai pressacavi, quindi montare questi ultimi sul cavo di alimentazione e, opzionalmente, sul cavo della bobina dei trasformatori di corrente usando i relativi dadi di tenuta sull'esterno della wallbox.
- b. Inserire i cavi di alimentazione dal lato posteriore della wallbox attraverso l'apertura della struttura principale dedicata ai cavi.
- c. Accertarsi che le seguenti lunghezze di cavi siano disponibili rispetto ai pressacavi, quindi serrare ogni pressacavo.
 - Cavo di alimentazione: > 180 mm.
 - Cavo della bobina dei trasformatori di corrente (opzionale): > 80 mm.
 - Cavo Ethernet (opzionale): > 400 mm.
- d. Fissare i pressacavi serrando i rispettivi dadi di bloccaggio.

5.3. Montare la struttura principale sulla staffa a parete



Vedere le illustrazioni corrispondenti nel manuale B.

1. **Agganciare il bordo superiore della struttura principale nella parte superiore della staffa a parete e quindi ruotare la struttura principale in modo che sia in piano sulla staffa a parete.**
2. **Montare la struttura principale.**



AVVERTENZA

Durante il montaggio sulla staffa a parete, il mancato utilizzo di tutte le viti e rondelle disponibili nella parte interna della struttura principale influirà sulla protezione della wallbox nei confronti dell'umidità, con la possibilità di causare scosse elettriche.

— Verificare l'avvenuto montaggio di tutte le viti e delle relative rondelle.

Tenendo la struttura principale in posizione, inserire le quattro viti M6 x16 mm con le rondelle di tenuta da 6,6 x 11 mm, quindi eseguire il serraggio.

5.4. Montare la wallbox



Vedere le illustrazioni corrispondenti nel manuale B.

1. **Installare il cavo di alimentazione.**



ATTENZIONE

L'uso di fili a trefoli senza puntali può produrre un'installazione errata e il conseguente invecchiamento precoce dei componenti elettrici e/o l'interruzione della connessione elettrica.

- Utilizzare puntali isolati e crimpati per l'installazione monofase.
- Utilizzare puntali non isolati e crimpati per l'installazione trifase.

- a. Spelare la guaina di isolamento esterna del cavo per una lunghezza di 50 mm, quindi spelare i singoli fili per 12 mm.
- b. Posare i cavi nei rispettivi terminali di collegamento. Accertarsi che il raggio di curvatura rientri nei limiti per il tipo di cavo.
- c. Collegare i cavi in base al modello specifico di Elli Charger e alla tabella dei codici cromatici riportata di seguito.

A. Elli Charger Pro con misuratore dei kWh

- a. Collegare i fili L1 (e L2 e L3 per la versione trifase) del cavo di alimentazione ai morsetti L1, L2, L3 del misuratore dei kWh.
- b. Collegare il filo del neutro (N) del cavo di alimentazione al morsetto passante N posto accanto al misuratore dei kWh.
- c. Collegare il filo PE del cavo di alimentazione al primo slot disponibile del morsetto passante PE, che si trova vicino al misuratore dei kWh.

B. Elli Charger e Elli Charger Connect senza misuratore dei kWh

- a. Collegare i fili L1 (e L2 e L3 per la versione trifase) del cavo di alimentazione agli slot L1, L2, L3 dei morsetti passanti.
- b. Collegare il filo del neutro (N) del cavo di alimentazione al morsetto passante N.
- c. Collegare il filo PE del cavo di alimentazione al primo slot disponibile del morsetto passante PE.

Codice cromatico per il cavo di alimentazione

Fili	L1	L2	L3	N	PE
Colore	Marrone	Nero	Grigio	Blu	Verde/Giallo

NOTA: Se la wallbox non è dotata di morsetti passanti o di misuratore dei kWh, spelare i singoli fili per 15 mm (wallbox monofase) o 10 mm (wallbox trifase). Quindi, collegare i fili del cavo di alimentazione direttamente ai morsetti di connessione, posti sulla parte centrale inferiore della scheda di alimentazione, rispettando il codice cromatico indicato.

2. Facoltativamente, installare e collegare il cavo della bobina dei trasformatori di corrente.

- a. Spelare la guaina di isolamento esterna del cavo per una lunghezza di 50 mm, quindi spelare i singoli fili per 7 mm.
- b. Collegare i fili del segnale.



ATTENZIONE

L'errato collegamento dei cavi del segnale delle bobine dei trasformatori di corrente può produrre un'installazione errata. In questo caso, la wallbox potrebbe utilizzare una corrente di carica superiore al livello massimo configurato.

- Verificare che i fili del segnale delle bobine dei trasformatori di corrente siano collegati al polo centrale e destro del connettore della scheda di alimentazione. Il polo sinistro è riservato al collegamento della schermatura di tali fili.

Inserire il filo della bobina dei trasformatori di corrente nei connettori della PCB (MCVR 1,5/3-ST-3,81) e fissare i fili usando un cacciavite.

- c. Collegare i connettori della PCB alla scheda di alimentazione.

3. Installazione e collegamento del cavo di ricarica.



AVVERTENZA

L'errato inserimento dei fili del cavo di ricarica produrrà un'installazione errata, che potrebbe causare un malfunzionamento delle funzionalità di sicurezza della wallbox.

- Non passare i fili PE e CP del cavo di ricarica attraverso il sensore ELS.
- Passare solo i fili blu (N), marrone (L1) (e il filo nero L2 e grigio L3 per la versione trifase) attraverso il sensore ELS.



ATTENZIONE

L'errato montaggio del supporto del cavo di ricarica nella struttura principale può produrre un'installazione errata, che potrebbe causare danni ai componenti della wallbox.

- Verificare che il cavo di ricarica sia posizionato in modo da rivolgere la parte a forma di V verso la struttura principale.

- Posizionare il supporto del cavo di ricarica sulla struttura principale rivolgendo la parte a forma di V verso la struttura principale.
- Collegare il filo PE del cavo di ricarica al secondo slot disponibile del morsetto passante PE.
- Collegare il filo CP del cavo di ricarica al morsetto passante CP, situato all'estremità della guida DIN.
- Passare i fili del neutro (N), L1 (e L2 e L3 per la versione trifase) del cavo di ricarica attraverso il sensore ELS. Collegarli direttamente ai morsetti presenti sulla scheda di alimentazione in base alla tabella seguente.

Codice cromatico per il cavo di ricarica EV

Fili	L1	L2	L3	N	PE
Colore	Marrone	Nero	Grigio	Blu	Verde/giallo

4. Impostare gli interruttori DIP.



ATTENZIONE

Una scheda di comunicazione danneggiata potrebbe produrre un'installazione errata e rendere instabile il funzionamento della wallbox.

- Prestare attenzione a non danneggiare la scheda di comunicazione durante la configurazione degli interruttori DIP.

Consultare il capitolo Impostazione degli interruttori DIP per le impostazioni richieste degli interruttori DIP.

5. Rimuovere il coperchio in cartone.

6. Facoltativamente, collegare il cavo RS485.

a. Inserire i tre fili nel misuratore kWh, seguendo il codice colore sottostante.

Codice colore per cavo RS485			
Fili	N	P	PE
Colore	Bianco	Rosso	Nero
Collegamento misuratore kWh	37 / A	36 / B	35 / C

b. Spingere il connettore del cavo nella porta dedicata sul pannello di comunicazione.

7. Facoltativamente, installare e collegare il cavo Ethernet.

a. Spelare la guaina di isolamento esterna del cavo, quindi spelare e crimpare i singoli fili a una lunghezza adatta al connettore Ethernet.

b. Montare il connettore Ethernet.

c. Collegare il cavo Ethernet alla scheda di comunicazione.

8. Montare il coperchio anteriore.

a. Collegare il cavo HMI alla scheda HMI.

b. Collegare il cavo RFID alla scheda HMI.*

c. Tenendo il coperchio anteriore accanto alla struttura principale, collegare il cavo HMI al quadro elettrico.

d. Tenendo il coperchio anteriore accanto alla struttura principale, collegare il cavo RFID alla scheda di comunicazione.*

e. Prima di chiudere la wallbox, verificare che:

I. Tutti i cavi siano collegati correttamente.

II. La scheda di comunicazione si trovi nella posizione corretta. Eseguire la verifica di tale condizione premendo delicatamente su di essa.*

III. Il supporto del cavo di ricarica è allineato con i bordi dell'involucro principale.

IV. La guarnizione in gomma del cavo di ricarica e del coperchio anteriore si trovano nella posizione corretta, sono pulite e integre.

V. Non esiste alcun rischio di intrappolamento dei cavi tra la struttura principale e quella anteriore.

f. Posizionare il coperchio anteriore sulla struttura principale utilizzando i ganci del coperchio anteriore (in dotazione). Montare il coperchio anteriore serrando le sei viti M4 x 10 mm.

9. Allineare la cornice con la freccia interna UP (SU) rivolta verso l'alto.

Spingere la cornice sul coperchio anteriore in modo da bloccarla in posizione.

10. Per una corretta conservazione, avvolgere il cavo di ricarica attorno alla wallbox.

11. Accendere l'alimentazione in ingresso della stazione. Il LED di stato della wallbox si accende per indicare l'avvio della wallbox, che a breve sarà pronta per la ricarica. Consultare il capitolo Indicazione dello stato per maggiori informazioni.

* Solo per Elli Charger Connect ed Elli Charger Pro.

6. Impostazione degli interruttori DIP

La scheda di alimentazione dispone di due gruppi di interruttori DIP a 5 poli:

- Il gruppo A determina il tipo di bobina utilizzato per il trasformatore di corrente e definisce la funzionalità del monitor di dispersione verso terra.
- Il gruppo B indica la corrente massima disponibile della struttura/abitazione o della wallbox, a seconda della configurazione del gruppo A.

Nelle seguenti illustrazioni e tabelle, la posizione dell'interruttore superiore viene definita posizione **1**, mentre la posizione dell'interruttore inferiore viene definita posizione **0**.



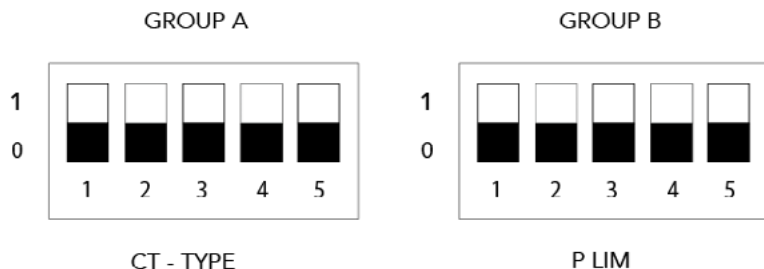



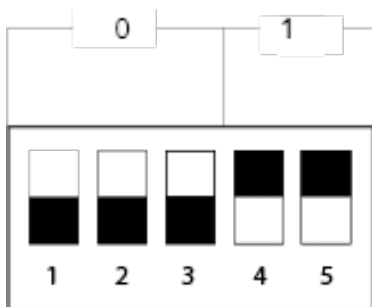



Posizioni degli interruttori DIP:



Esempio di impostazione degli interruttori DIP: 0, 0, 0, 1, 1



Gruppo A: proprietà della bobina del trasformatore di corrente

Interruttori del gruppo A							
Modello della bobina dei trasformatori di corrente	Numero e posizione dell'interruttore DIP					Illustrazione	Rapporto dei giri
	1	2	3	4	5		
Predefinito/nessuna bobina dei trasformatori di corrente collegata	0	0	0	0	--		--
Deve essere impostato dall'utente.*	1	0	0	0	--		Deve essere impostato dall'utente.*
Nidec C-CT-10	0	1	0	0	--		3000:1
Nidec C-CT-16	1	1	0	0	--		3000:1
Nidec C-CT-24	0	0	1	0	--		3000:1
LEM TT 50-SD	1	0	1	0	--		3000:1
LEM TT 100-SD	0	1	1	0	--		3000:1
VAC E4623-X002	1	1	1	0	--		2500:1
VAC E4624-X002	0	0	0	1	--		2500:1
VAC E4626-X002	1	0	0	1	--		2500:1

* Solo per Elli Charger Connect ed Elli Charger Pro



Impostare i parametri della bobina dei trasformatori di corrente in modo locale usando il Configuration Manager della wallbox. Consultare il capitolo Configurare Elli Charger Connect ed Elli Charger Pro per maggiori informazioni.

NOTA: qualsiasi configurazione diversa da quelle presentate qui sopra non è valida e causerà uno stato di errore.

Configurazione del monitoraggio della dispersione verso terra

L'interruttore DIP 5 del gruppo A configura la funzionalità di monitoraggio della dispersione verso terra. Questa funzione viene abilitata in fabbrica per impostazione predefinita.

NOTA: Se la funzionalità di monitoraggio della dispersione verso terra è disabilitata, la wallbox non potrà rilevare la connessione di terra.













	Interruttori del gruppo A					Illustrazione
	1	2	3	4	5	
Attivazione del monitoraggio della dispersione verso terra.	--	--	--	--	0	
Disattivazione del monitoraggio della dispersione verso terra.	--	--	--	--	1	

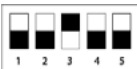













Gruppo B: corrente di scala

NOTA: Se la wallbox non ha una bobina del trasformatore di corrente collegata (indicata dall'impostazione dell'interruttore DIP del gruppo A = 0000x), la corrente di scala è la corrente statica massima della stazione.

NOTA: Se la wallbox è collegata a una bobina dei trasformatori di corrente, che è possibile impostare con l'interruttore DIP del gruppo A, la corrente di scala sarà pari alla corrente massima dell'impianto per fase.

NOTA: Se la corrente statica massima è superiore al valore della corrente nominale della stazione, verrà segnalato un errore e la wallbox sarà inutilizzabile.

Interruttori del gruppo B					Illustrazione	Non è collegata alcuna bobina dei trasformatori di corrente		Bobina dei trasformatori di corrente
Numero e posizione dell'interruttore DIP						Corrente massima della stazione		Corrente massima dell'impianto/dell'abitazione per fase
1	2	3	4	5		16 A Trifase	32 A Monofase	
0	0	0	0	0		16 A	32 A	0 A
1	0	0	0	0		6 A	6 A	6 A
0	1	0	0	0		7 A	7 A	8 A
1	1	0	0	0		8 A	8 A	10 A
0	0	1	0	0		9 A	9 A	13 A
1	0	1	0	0		10 A	10 A	16 A
0	1	1	0	0		11 A	11 A	20 A
1	1	1	0	0		12 A	12 A	25 A
0	0	0	1	0		13 A	13 A	28 A
1	0	0	1	0		14 A	14 A	32 A
0	1	0	1	0		15 A	15 A	35 A
1	1	0	1	0		non valido	16 A	40 A
0	0	1	1	0		non valido	17 A	50 A

1	0	1	1	0		non valido	18 A	60 A
0	1	1	1	0		non valido	19 A	63 A
1	1	1	1	0		non valido	20 A	80 A
0	0	0	0	1		non valido	21 A	100 A
1	0	0	0	1		non valido	22 A	120 A
0	1	0	0	1		non valido	23 A	140 A
1	1	0	0	1		non valido	24 A	150 A
0	0	1	0	1		non valido	25 A	160 A
1	0	1	0	1		non valido	26 A	180 A
0	1	1	0	1		non valido	27 A	200 A
1	1	1	0	1		non valido	28 A	non valido
0	0	0	1	1		non valido	29 A	non valido
1	0	0	1	1		non valido	30 A	non valido
0	1	0	1	1		non valido	31 A	non valido

NOTA: qualsiasi configurazione diversa da quelle presentate qui sopra non è valida e causerà uno stato di errore.

7. Configurare Elli Charger Connect e Pro

NOTA: Le funzionalità di Smart Charging, come ad esempio l'autorizzazione con carta elettronica per la ricarica o i telecomandi di Elli Charger Connect ed Elli Charger Pro, saranno disponibili a partire da maggio 2020.

NOTA: Collegare Elli Charger Connect o Elli Charger Pro a Internet per utilizzare le funzionalità di Smart Charging con i corrispondenti servizi online. È possibile controllare e configurare le funzionalità di Smart Charging utilizzando i servizi di ricarica di Elli App.

7.1. Note sulla protezione dei dati personali

Le presenti informazioni di carattere generale illustrano chiaramente come vengono trattati i dati personali degli utenti durante il funzionamento della stazione di ricarica di tipo domestico. Informazioni dettagliate sulla dichiarazione sul trattamento dei dati personali di Volkswagen Group Charging GmbH sono disponibili sul sito www.elli.eco.

A. Responsabile

Siamo lieti che Lei utilizzi una stazione di ricarica di tipo domestico di Volkswagen Group Charging GmbH, Mollstraße 1, 10178 Berlin, e-mail: info@elli.eco, iscritta nel registro delle imprese del tribunale distrettuale di Charlottenburg con il n. HRB 208967 B („Volkswagen Group Charging GmbH“), e La ringraziamo per l'interesse dimostrato nei confronti della nostra azienda e dei nostri prodotti. Di seguito La informiamo circa la raccolta, l'elaborazione e l'utilizzo dei Suoi dati durante il funzionamento della stazione di ricarica di tipo domestico.

B. Trattamento dei dati personali

I. Messa in funzione elettrica e configurazione della stazione di ricarica di tipo domestico

Per garantire che la vostra wallbox, compresa la connessione WLAN o lo standard di telefonia mobile LTE (le cosiddette funzioni di connettività) sia in grado di comunicare e sia aggiornata durante la messa in funzione e la configurazione elettrica, elaboriamo i seguenti dati tecnici specifici dell'apparecchio, che vengono regolarmente trasmessi in forma criptata ai nostri sistemi IT a tale scopo: Identificazione del dispositivo, marca, generazione, tipo di dispositivo e versione del software (dati tecnici). Questo trattamento dei dati viene effettuato ai fini dell'adempimento del contratto (art. 6 cpv. 1 lett. b GDPR).

Trattiamo i dati personali dell'utente per tutto il tempo necessario allo scopo sopra indicato e generalmente li cancelliamo immediatamente una volta che la base legale ha cessato di esistere, se non sono più necessari per gli scopi sopra indicati o se gli scopi

sopra indicati cessano di esistere e se non sussiste altra base legale (ad es. periodi di conservazione sanciti in materia di diritto commerciale e fiscale), o in alternativa dopo che l'altra base legale cessa di sussistere o se è obbligata a farlo per altri motivi di carattere legale.

Nella misura in cui i fornitori di servizi trattano i dati personali per nostro conto, abbiamo stipulato un contratto di elaborazione dell'ordine con questi fornitori di servizi e abbiamo concordato adeguate garanzie onde assicurare la protezione dei dati personali. Selezioniamo inoltre con cura i nostri fornitori di servizi, i quali trattano i dati personali esclusivamente ai fini dell'adempimento dei propri compiti e sono vincolati contrattualmente alle nostre istruzioni, dispongono di misure tecniche e organizzative adeguate per la protezione dei dati personali e vengono da noi regolarmente controllati. Per il trasferimento di dati personali a incaricati del trattamento in Paesi terzi sono state stipulate apposite clausole contrattuali standard dell'UE (come garanzia adeguata per il trattamento dei dati in Paesi extraeuropei). Le clausole contrattuali standard dell'UE utilizzate sono disponibili all'URL <https://eur-lex.europa.eu/legal-content/IT/TXT/?uri=CELEX%3A32010D0087>. Una panoramica dei fornitori di servizi dei quali ci avvaliamo è disponibile in qualsiasi momento all'indirizzo www.elli.eco.

II. Servizi di Home Charging o servizi online

Se si desidera autorizzare e utilizzare i servizi opzionali di ricarica a domicilio o i servizi online (ad es. controllo e analisi dei cicli di ricarica) in relazione alla propria wallbox, è necessario associare quest'ultima al proprio account utente Elli esistente, di cui si avrà bisogno a tale scopo. Per la registrazione occorre il proprio indirizzo e-mail e una password personale. Il trattamento dei dati necessari a tale scopo viene effettuato nell'ambito dell'esecuzione del contratto (art. 6 cpv. 1 lett. b GDPR). Utilizziamo Google Ireland Limited („Google“) con sede legale a Gordon House, Barrow Street, Dublino 4, Irlanda, come nostro processore per la gestione dei profili e degli accessi. Il nostro processore è Google LLC, 1600 Amphitheatre Parkway, Mountain View, CA 94043, USA („Google LLC“). Google e Google LLC si avvalgono di ulteriori subappaltatori. Questi si trovano al seguente link: <https://firebase.google.com/terms/subprocessors>.

Nell'ambito dell'utilizzo del servizio di ricarica a domicilio e dei servizi online, elaboriamo i suddetti dati tecnici (identificazione dell'apparecchio, marchio, generazione, tipo di apparecchio e versione del software), nonché i seguenti dati personali e ulteriori dati specifici dell'apparecchio: Identificazione del cliente e dell'utente, ID wallbox e stato dell'amministrazione wallbox (p.es. autorizzazioni amministrative), codice di identificazione RFID delle carte di ricarica da voi attivate, statistiche di ricarica e informazioni sullo stato di avanzamento della ricarica (p.es. volume di ricarica, durata o tempo di ricarica, inizio e fine di un processo di ricarica, ID di ricarica), nonché stato di connessione e data e ora dell'ultima configurazione di

comunicazione (dati di avanzamento e di registrazione).

Per ulteriori informazioni sul trattamento dei dati personali nell'ambito dell'utilizzo di questi servizi e per far valere i vostri diritti, consultate le informazioni sulla protezione dei dati relativi al pagamento a domicilio e ai servizi online all'indirizzo:
www.elli.eco/datenschutz

C. Diritti dell'utente

È possibile far valere i seguenti diritti sul trattamento dei dati da parte di Volkswagen Group Charging GmbH in qualsiasi momento e gratuitamente. Ulteriori informazioni sull'esercizio dei diritti degli utenti sono disponibili nella sezione D.

Diritto di informazione: L'utente ha diritto di ottenere da parte nostra informazioni sul trattamento dei propri dati personali (art. 15 del GDPR).

Diritto di rettifica: L'utente ha diritto di richiedere la rettifica (art. 26 del GDPR) di eventuali dati personali errati o incompleti che lo riguardano.

Diritto di cancellazione: L'utente ha diritto di richiedere la cancellazione dei propri dati se sussistono le requisiti di cui all'art. 17 del GDPR. Ad esempio, può richiedere la cancellazione dei propri dati se non più necessari agli scopi per cui sono stati raccolti. Inoltre, l'utente può richiedere la cancellazione delle informazioni elaborate in base al consenso, per semplice revoca di tale consenso.

Diritto di limitazione del trattamento: L'utente ha diritto di richiedere la limitazione del trattamento dei propri dati se sono soddisfatti i requisiti di cui all'art. 18 del GDPR. Ciò accade, ad esempio, se si contesta l'esattezza dei dati. Per la durata della verifica della correttezza dei dati, è possibile richiedere la limitazione del trattamento.

Diritto di opposizione: Se il trattamento si basa su un interesse legittimo prevalente, l'utente ha il diritto di opporsi al trattamento dei propri dati. Un'opposizione è ammissibile se il trattamento è nell'interesse pubblico o è effettuata sulla base di un interesse legittimo di Volkswagen Group Charging GmbH o di terzi. In caso di opposizione, chiediamo di comunicarci i motivi dell'opposizione al trattamento dei dati. L'utente ha inoltre il diritto di opporsi al trattamento dei dati per scopi di marketing diretto. Ciò vale anche per la profilazione, nella misura in cui sia legata al marketing diretto.

Diritto alla portabilità dei dati: Se il trattamento dei dati è basato sul consenso o sull'adempimento di un contratto e se, inoltre, è effettuato con l'ausilio di un'elaborazione automatizzata, l'utente ha il diritto di ricevere i propri dati in un formato strutturato, comune e leggibile a macchina e di cederli a un altro responsabile del trattamento.

Diritto di revoca: Se il trattamento dei dati si basa su un consenso, l'utente ha diritto di revocare in qualsiasi momento e a titolo gratuito il consenso senza effetto retroattivo.

Diritto di reclamo: All'utente viene anche riconosciuto il diritto di presentare reclamo a un'autorità di controllo (ad es. il garante regionale della protezione dei dati di Berlino in Germania) in merito al trattamento dei dati personali.

D. Referenti

Referenti per l'esercizio dei diritti dell'utente

Per esercitare i propri diritti e ottenere ulteriori informazioni, si prega di contattare il responsabile della protezione dei dati personali di Volkswagen Group Charging GmbH, Mollstraße 1, 10178 Berlin, via e-mail all'indirizzo privacy@elli.eco o via posta ordinaria.

Incaricato del trattamento dei dati

Il nostro responsabile della protezione dei dati è a vostra disposizione quale referente per questioni relative alla protezione dei dati:

Datenschutzbeauftragter der Volkswagen Group Charging GmbH
Mollstraße 1, 10178 Berlin
privacy@elli.eco

Ultimo aggiornamento: 26/06/2020

7.2. Configurare localmente Elli Charger Connect e Pro

NOTA: per ulteriori informazioni sulla configurazione, consultare il manuale online disponibile all'indirizzo www.elli.eco/download.

CONDIZIONE INDISPENSABILE: wallbox installata e adesivo per la configurazione fornito con la stazione di ricarica.

1. Se l'alimentazione in ingresso della wallbox è attiva, disattivarla nel quadro elettrico. Quindi, riaccendere l'alimentazione in ingresso.
2. Il LED di stato della wallbox diventa blu e fisso e Configuration Manager sarà accessibile.
3. Rimanere nelle vicinanze della wallbox con il proprio dispositivo mobile.

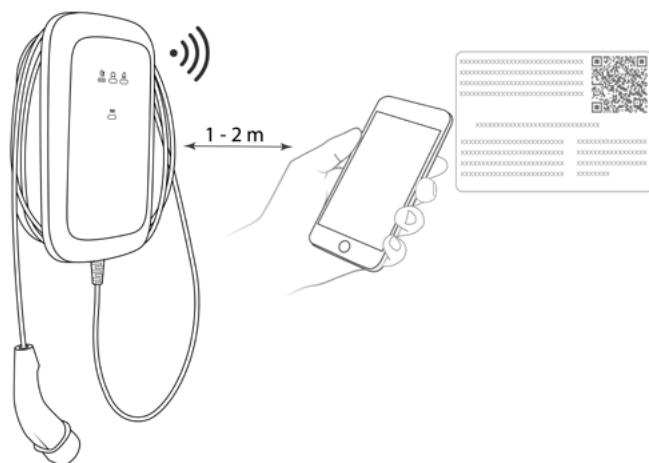

4. Effettuare la connessione all'hotspot Wi-Fi elencato sull'adesivo.
5. Aprire un browser Internet sul dispositivo mobile in uso e inserire l'indirizzo IP della pagina di configurazione: **192.168.123.4**
6. Utilizzare la password della pagina di configurazione indicata sull'adesivo per eseguire l'accesso a Configuration Manager.
7. Configurare le impostazioni della wallbox secondo necessità:
 - a. Stabilire una connessione Internet per la wallbox, ad esempio impostando i parametri di accesso alla rete Wi-Fi o LAN (Local Area Network) in uso.
 - b. Impostare le preferenze personali, come ad esempio lingua, password di accesso e utilizzo delle carte elettroniche per la ricarica per il controllo dell'accesso.

7.3. Associare Elli Charger Connect e Pro a un account dell'app

Collegare la wallbox al proprio account Elli per utilizzare tutti i servizi online offerti da Elli Charger Connect e da Elli Charger Pro.

1. Scaricare Elli App.



2. Creare un account o eseguire l'accesso.

3. Attenersi ai passaggi indicati nell'app.

8. Messa in Funzione

Messa in funzione generale

Prima di collegare la wallbox al veicolo:

1. **Pulire l'area del collegamento.**
2. **Verificare la stabilità del montaggio a parete.**
3. **Controllare che tutte le viti e i collegamenti dei morsetti siano serrati.**
4. **Verificare che non siano presenti fori di uscita aperti per l'inserimento dei cavi.**
Se attraverso questi fori non è stato passato alcun cavo, sigillare i fori con i tappi ciechi.
5. **Verificare che tutti i pressacavi siano ben chiusi.**
6. **Effettuare l'ispezione visiva secondo il protocollo di messa in funzione.**
7. **Accendere l'alimentazione in ingresso alla wallbox.**
8. **Verificare l'indicazione di stato dei LED HMI.**
9. **Eeguire la messa in funzione elettrica secondo il protocollo di messa in funzione, i requisiti normativi e i requisiti aggiuntivi locali per l'installazione (se del caso).**
10. **Eeguire test funzionali con un simulatore o un EV e controllare contemporaneamente l'indicazione di stato dei LED HMI.**
11. **Compilare la relazione di messa in servizio.**

Se occorre una relazione di messa in servizio, è reperibile un esempio presso www.elli.eco/download.



9. Manutenzione

Il proprietario della wallbox è responsabile della manutenzione della stazione di ricarica: rispettare la legge sulla sicurezza delle persone, degli animali e delle proprietà e le norme di installazione in vigore nel Paese in cui viene utilizzato il prodotto.

1. **La sporcizia e le sostanze organiche naturali presenti all'esterno della stazione di ricarica possono essere rimosse con un panno morbido e umido.**
2. **Verificare che il connettore di ricarica sia integro e che non contenga corpi estranei. Pulirlo, se necessario.**
3. **Far ispezionare, su base regolare, la wallbox e la relativa installazione da un elettricista, verificando che sia in linea con le linee guida di installazione del proprio Paese.**



10. Risoluzione dei problemi



Fare riferimento a Indicazione dello stato per la descrizione delle indicazioni dei LED della wallbox.

 PERICOLO
<p>L'uso di dispositivi elettrici danneggiati comporta il rischio di scosse elettriche che causano lesioni gravi o mortali.</p> <p>— Rivolgersi a un elettricista qualificato per la risoluzione dei problemi, salvo diversa indicazione.</p>
 AVVERTENZA
<p>Ignorare un errore indicato sulla wallbox potrebbe causare rischi di scosse elettriche che possono causare lesioni o morte.</p> <p>— Se uno degli errori indicati continua a essere visualizzato, contattare l'assistenza clienti all'indirizzo support@elli.eco per ricevere ulteriori indicazioni e prevenire danni alla wallbox.</p>

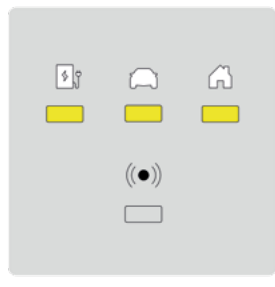
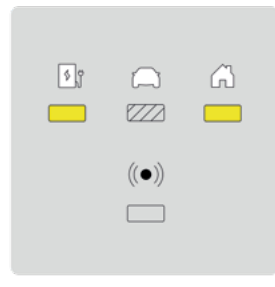
10.1. Stati di errore della wallbox

Stati dei LED	Stato della wallbox	Spiegazione
	Risparmio energetico	È possibile eseguire una carica — Collegare la wallbox al veicolo per avviarla.
	Spento	Non è possibile eseguire una carica — Controllare che l'alimentazione elettrica alla wallbox sia attiva nel quadro elettrico.
	Cavo HMI non collegato	Non è possibile eseguire una carica — Verificare il corretto collegamento del cavo HMI.

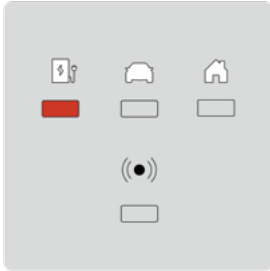
	<p>Declassamento a causa della temperatura eccessiva</p>	<p>È possibile eseguire una carica A causa dell'elevata temperatura, la wallbox consente di eseguire una carica a potenza inferiore. Una volta raffreddata, la wallbox potrà effettuare la carica alla massima potenza.</p>
	<p>Bobina dei trasformatori di corrente/carica del motore ad alta efficienza in pausa</p>	<p>Non è possibile eseguire una carica Il consumo energetico domestico è troppo elevato affinché sia possibile eseguire la carica. La wallbox riavvierà la carica una volta disponibile l'alimentazione.</p>
	<p>Declassamento motori ad alta efficienza/bobina dei trasformatori di corrente</p>	<p>È possibile eseguire una carica In presenza di un consumo energetico domestico elevato, la wallbox consente solo di eseguire la carica a una potenza inferiore. Una volta ritornato il consumo energetico domestico alla normalità, la wallbox consente di eseguire la carica alla massima potenza.</p>
	<p>Interruzione della comunicazione con i motori ad alta efficienza</p>	<p>È possibile eseguire una carica La wallbox non è in grado di comunicare con la rete dei motori ad alta efficienza.</p> <ul style="list-style-type: none"> — Utilizzare Configuration Manager per verificare la configurazione di rete. — Utilizzare Configuration Manager per verificare la configurazione dei motori ad alta efficienza.

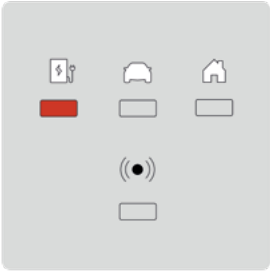
	<p>Errore nel test autonomo o arresto del processore</p>	<p>Non è possibile eseguire una carica</p> <p>La wallbox ha rilevato un errore interno durante un test autonomo.</p> <ul style="list-style-type: none"> — Spegnere la wallbox dal quadro elettrico. — Riaccendere la wallbox per riavviarla. — Se l'errore persiste, verificare il corretto collegamento del cavo HMI.
	<p>Temperatura critica</p>	<p>Non è possibile eseguire una carica</p> <p>Questo errore si verifica quando la temperatura interna della wallbox è troppo elevata.</p> <ul style="list-style-type: none"> — Se la wallbox non riesce a eseguire il ripristino dallo stato di temperatura critica, scollegarla dall'auto. — Attendere almeno un'ora per consentire il raffreddamento della wallbox. — Se l'errore si verifica frequentemente, verificare l'isolamento della wallbox dalle fonti di calore (es. luce solare diretta).
	<p>Interruzione della messa a terra di protezione</p>	<p>Non è possibile eseguire una carica</p> <p>NOTA: Elli Charger rileva il corretto collegamento alla messa a terra attraverso la misura della tensione L1-PE (messa a terra di protezione).</p> <ul style="list-style-type: none"> — Ripetere la misurazione della tensione tra L1 e PE: <p>A. Se la tensione è prossima a 0 V, è possibile invertire L1 e N.</p> <p>B. Se ciascuna misurazione produce tensioni diverse, probabilmente il collegamento a terra è incostante.</p> <p>Possibili soluzioni:</p> <ul style="list-style-type: none"> — Per i sistemi con messa a terra TN e TT (non applicabile alla monofase senza neutro): verificare la corretta messa a terra della wallbox. — In caso di rete IT o monofase senza neutro, disabilitare la funzionalità del monitor della messa a terra tramite l'interruttore DIP 5 del gruppo A. — Se l'errore si ripresenta ed è stato verificato il funzionamento sicuro della wallbox e dell'installazione a monte del prodotto, disabilitare la funzionalità del monitor di messa a terra tramite l'interruttore DIP 5 del gruppo A.

	<p>Dispersione di terra</p>	<p>Non è possibile eseguire una carica</p> <p>La wallbox ha rilevato una dispersione di corrente di terra causata dal veicolo.</p> <ul style="list-style-type: none"> — Se il veicolo è collegato alla wallbox, scollegarlo. Attendere che la wallbox diventi inattiva prima di ricollegare il veicolo. — Se il veicolo non è collegato alla wallbox, interrompere l'alimentazione della wallbox dal quadro elettrico. Riaccendere la wallbox per riavviarla. — Se l'errore si ripresenta, verificare la presenza di danni o sporcizia sul cavo di ricarica e sul connettore. — Se non è possibile risolvere l'errore, contattare l'assistenza clienti.
	<p>Configurazione non valida della bobina dei trasformatori di corrente</p>	<p>Non è possibile eseguire una carica</p> <ul style="list-style-type: none"> — Verificare che le impostazioni degli interruttori DIP corrispondano alle configurazioni indicate nel presente manuale.
	<p>Mancata corrispondenza dello stato dei relè</p>	<p>Non è possibile eseguire una carica</p> <p>I relè di uscita sono saldati fra loro.</p> <div style="background-color: #ff8c00; padding: 5px; border: 1px solid black;"> <p>AVVERTENZA: sussiste il pericolo di scosse elettriche</p> </div> <p>Se la wallbox è accesa, il connettore di carica potrebbe essere sotto tensione.</p> <ol style="list-style-type: none"> 1. Spegnerla dalla wallbox dal quadro elettrico. 2. Se il veicolo è ancora collegato alla wallbox, scollegare il cavo di ricarica dal veicolo e fissare il cappuccio sul connettore del cavo. 3. Riaccendere la wallbox per riavviarla. 4. Se l'errore persiste, spegnere la wallbox e isolarla in modo permanente. Contattare l'assistenza clienti per chiedere la sostituzione della wallbox.

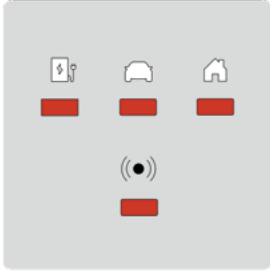
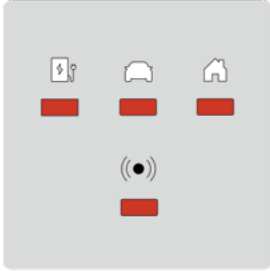
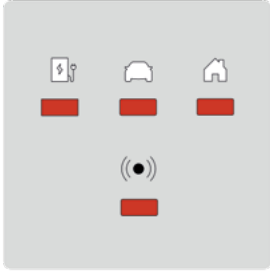
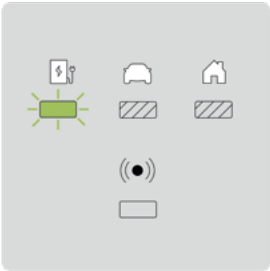
	<p>Comunicazione non valida con il veicolo</p>	<p>Non è possibile eseguire una carica Il filo pilota potrebbe essere in corto a terra.</p> <ul style="list-style-type: none"> — Se il veicolo è collegato alla wallbox, scollegarlo. Attendere che la wallbox diventi inattiva prima di ricollegare il veicolo. — Se l'errore si verifica anche a veicolo non collegato, controllare la presenza di danni o sporco sul cavo di ricarica e nel connettore.
	<p>La wallbox è impostata in remoto sulla modalità non operativa*</p>	<p>Non è possibile eseguire una carica</p> <ul style="list-style-type: none"> — Controllare le impostazioni della wallbox in Elli App. — Se l'errore persiste, contattare l'assistenza clienti per eseguire una verifica delle impostazioni.
	<p>Impossibile connettersi alla scheda di comunicazione*</p>	<p>Non è possibile eseguire una carica</p> <ul style="list-style-type: none"> — Spegnere la wallbox dal quadro elettrico. Riaccendere la wallbox per riavviarla. — Verificare il corretto collegamento fra la scheda di alimentazione e la scheda di comunicazione della wallbox.
	<p>La wallbox non funziona a causa di un errore imprevisto/interno</p>	<p>Non è possibile eseguire una carica</p> <ul style="list-style-type: none"> — Se il veicolo è collegato alla wallbox, scollegarlo. Attendere che la wallbox diventi inattiva prima di ricollegare il veicolo. — Se il veicolo non è collegato alla wallbox, interrompere l'alimentazione della wallbox dal quadro elettrico. Riaccendere la wallbox per riavviarla. — Se non è possibile risolvere l'errore, contattare l'assistenza clienti.
	<p>Attualmente non è connesso ai sistemi IT della Elli*</p>	<p>È possibile eseguire una carica La carica è comunque possibile usando le carte accettate di recente o senza controllo dell'accesso.</p> <ul style="list-style-type: none"> — Utilizzare Configuration Manager per verificare la correttezza delle impostazioni di rete.

	<p>Autorizzazione locale (es. carta elettronica per la ricarica) rifiutata*</p>	<p>Non è possibile eseguire una carica</p> <ul style="list-style-type: none"> — Utilizzare una carta elettronica per la ricarica autorizzata per ottenere l'accesso. — Verificare le impostazioni del controllo dell'accesso in Elli App. — Se l'errore persiste, contattare l'assistenza clienti per eseguire un controllo delle impostazioni e della carta elettronica per la ricarica.
	<p>Autorizzazione Plug & Charge rifiutata*</p>	<p>Non è possibile eseguire una carica</p> <p>Il certificato Plug & Charge non è valido.</p> <ul style="list-style-type: none"> — Utilizzare un metodo di autorizzazione alternativo (es. una carta elettronica per la ricarica).

* Solo per Elli Charger Connect ed Elli Charger Pro.

10.2. Regolare la lunghezza del cavo di ricarica

1. Allentare le due viti del serracavo del cavo di ricarica usando un cacciavite Torx T10.
2. Tenere fermo il cavo e regolare la posizione del supporto del cavo di ricarica ruotandolo in senso antiorario.
3. Una volta raggiunta la lunghezza desiderata, regolare l'orientamento del supporto del cavo di ricarica e serrare le due viti del serracavo applicando una coppia di 4 Nm.

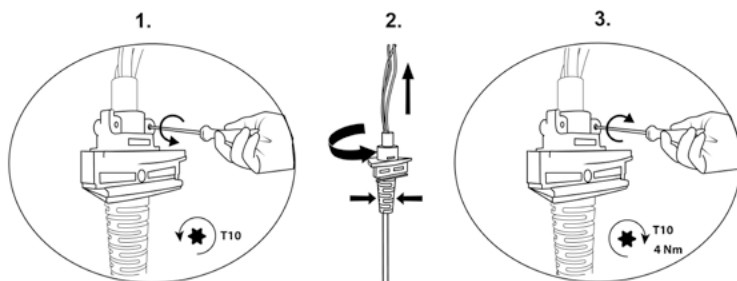

4. Regolare la lunghezza dei fili secondo necessità.

11. Messa fuori servizio



Vedere le illustrazioni corrispondenti nel manuale B.



PERICOLO

Lavorare su installazioni elettriche senza aver preso le dovute precauzioni causa il rischio di scosse elettriche e lesioni gravi o mortali.

- Impedire il collegamento dell'alimentazione elettrica durante l'installazione.
- Utilizzare un nastro di isolamento e segnali di avvertimento per isolare le aree di lavoro. Impedire alle persone non autorizzate di accedere alle aree di lavoro.

- 1. Spegnerne l'alimentazione in ingresso della wallbox e assicurarsi che l'alimentazione rimanga spenta aggiungendo segnali di avviso per evitare un riavvio accidentale dell'alimentazione.**
- 2. Utilizzare una scheda di plastica o uno strumento di plastica simile per rimuovere delicatamente la cornice, senza danneggiarla.**
- 3. Smontare le viti del coperchio anteriore. Rimuovere il coperchio anteriore e tenerlo vicino alla struttura principale durante la disconnessione del cavo HMI e, facoltativamente, dell'eventuale cavo RFID.**
- 4. Per proseguire con lo smontaggio della wallbox, attenersi ai passaggi di installazione indicati nel capitolo Installazione della wallbox eseguiti in ordine inverso.**

12. Smaltimento

Dopo lo smantellamento della wallbox, smaltire il dispositivo in conformità con le norme locali vigenti in materia di smaltimento.



In conformità con gli standard RAEE, questa wallbox è etichettata con il cestino barrato. Ciò indica che la wallbox non deve essere smaltita nei rifiuti domestici. Al contrario, smaltire la wallbox in un punto di raccolta locale per i dispositivi elettrici/elettronici al fine di consentire il riciclo ed evitare quindi conseguenze negative e pericolose sull'ambiente. Chiedere alla propria città o alle autorità locali i rispettivi indirizzi.



Il riciclo dei materiali consente di risparmiare materie prime ed energia e contribuisce in modo significativo alla tutela dell'ambiente.

13. Appendice

13.1. Garanzia

Il produttore di questa Elli Charger non è responsabile per difetti o danni dovuti alla mancata osservanza delle istruzioni riguardanti l'uso e l'installazione, né per difetti derivanti dalla normale usura.

Questa esclusione di responsabilità è valida in particolare per:

- Conservazione, installazione o utilizzo errati.
- Installazione, messa in servizio o riparazione eseguite da un elettricista non qualificato.
- Utilizzo di pezzi di ricambio non originali.
- L'utilizzo di materiali non specificati nel presente manuale per le operazioni di installazione, utilizzo, manutenzione e/o assistenza della wallbox invaliderà la relativa garanzia. In questo caso, il produttore declina qualsiasi responsabilità in relazione ai difetti o danni legati all'utilizzo del prodotto. Ciò vale in modo esplicito per i materiali contenenti silicene o fosforo.
- La modifica della wallbox o dei relativi componenti può compromettere la conformità di tali elementi per l'uso previsto.
- Impossibilità di fornire una documentazione pertinente dell'installazione eseguita (es. rapporto di messa in servizio).

13.2. Dichiarazione di conformità UE

Il costruttore dichiara che questa stazione di ricarica è fabbricata e consegnata in conformità con le seguenti direttive e regolamenti:

- EN/IEC 61851-1 (2017)
- EN/IEC 61851-21-2 (2018)
- 5467 EN/IEC 61000-3-2
- (2014) EN/IEC 61000-3-3
- (2013) EN 301 489-1
- V2.2.0 EN 301 489-3
- V2.1.1 EN 301 489-17
- V3.2.0 EN 301 489-52
- V1.1.0 EN 301 908-1
- V11.1.1 EN 301 511
- V12.5.1 EN 300 330
- V2.1.1 EN 300 328
- V2.1.1 EN 301 893

La Dichiarazione di Conformità CE completa è www.elli.eco/download disponibile presso.

13.3. Glossario

Abbreviazioni e acronimi	Significato
CA	Corrente alternata
CC	Corrente continua
CP (Control Pilot)	Contatto pilota
ELS (Earth Leakage Sensor)	Sensore di dispersione verso terra
EV (Electric Vehicle)	Veicolo elettrico
GDPR (General Data Protection Regulation)	Regolamento generale sulla protezione dei dati
HEMS	Sistema per la gestione dell'energia delle abitazioni
HMI (Human Machine Interface)	Interfaccia uomo-macchina
Interruttore DIP	Interruttore "Dual In-line Package"
LED	Diodo a emissione luminosa
MCB	Interruttore in miniatura
MID (Measuring Instruments Directive)	Direttiva sugli strumenti di misurazione
NFC	Near Field Communication (Comunicazione in prossimità)
OCPP (Open Charge Point Protocol)	Protocollo comunicativo
PCB	Circuito stampato
PE	Messa a terra di protezione
RCD	Rilevamento della corrente residua
RFID	Radio-frequency Identification (identificazione a radiofrequenza)

Installatie- en gebruikshandleiding

NL

nederlands

Inhoudsopgave

1. Algemene informatie en toepassingsgebied	153
1.1. Toepassingsgebied van het document.....	153
1.2. Algemeen	153
1.3. Veiligheidsmaatregelen	154
1.4. Technische specificaties.....	157
2. Productinformatie	160
3. Laden met de wallbox.....	161
3.1. Een laadsessie starten en stoppen	161
3.2. Statusweergave	162
4. Voorbereiding op installatie.....	165
4.1. Inhoud van de levering.....	165
4.2. Vereisten voor de installatie.....	166
4.3. Benodigd gereedschap en materiaal	168
4.4. Aanwijzing over de installatie	170
5. Wallbox installeren	172
5.1. Wandbeugel installeren	173
5.2. Voorbereiden van de hoofdmontage voor installatie.....	173
5.3. Monteer de hoofdmodule op de wandbeugel.....	175
5.4. Montage wallbox.....	175
6. DIP-schakelaars instellen	179
7. Configureer de Elli Charger Connect en Pro	184
7.1. Aanwijzingen over gegevensbescherming	184
7.2. Configureer de Elli Charger Connect en Pro lokaal.....	188
7.3. Koppel de Elli Charger Connect en Pro aan het App-account.....	189
8. Gebruiknaam	190
9. Onderhoud	190
10. Problemen oplossen.....	191
10.1. Foutmeldingen van de wallbox	191
10.2. De lengte van de laadkabel aanpassen.....	196
11. Ontmanteling	197
12. Verwijdering.....	197
13. Bijlage.....	198
13.1. Garantie	198
13.2. EU-conformiteitsverklaring	198
13.3. Woordenlijst.....	199

1. Algemene informatie en toepassingsgebied

1.1. Toepassingsgebied van het document

Bewaar deze handleiding gedurende de gehele gebruikscyclus van het product. De volgende hoofdstukken over installatie en probleemoplossing zijn bedoeld voor gekwalificeerd personeel, zoals gecertificeerde elektriciens, die de wallbox veilig en op de juiste manier kunnen installeren en mogelijk gevaar kunnen herkennen:

- Hoofdstukken: 1, 4, 5, 6, 8, 9, 10, 11 en 12.

De volgende hoofdstukken over gebruik zijn bedoeld voor eindgebruikers, zodat ze de wallbox veilig en op de juiste manier kunnen bedienen:

- Hoofdstukken: 1, 2, 3, 7 en 13.

Juridische informatie

© 2020 EVBox Manufacturing B.V. - alle rechten voorbehouden. Niets uit dit document mag worden gewijzigd, gereproduceerd, verwerkt of gedistribueerd in welke vorm of op welke wijze dan ook, zonder voorafgaande schriftelijke toestemming van EVBox.

1.2. Algemeen

Product- en milieukeurmerken

	Het laadstation is door de fabrikant CE-gecertificeerd en heeft het CE-logo. De relevante conformiteitsverklaring is verkrijgbaar bij de fabrikant.
	Het laadstation voldoet aan de RoHS-richtlijn (RL 2011/65/EU). De relevante conformiteitsverklaring is verkrijgbaar bij de fabrikant.
	Elektrische en elektronische apparaten, inclusief accessoires, moeten gescheiden van het algemeen huishoudelijk afval afgevoerd worden.
	Het recyclen van materialen bespaart grondstoffen en energie en levert een belangrijke bijdrage aan het behoud van het milieu.

1.3. Veiligheidsmaatregelen

Lees en volg de volgende veiligheidsmaatregelen voordat u uw laadstation installeert, onderhoudt of gebruikt. Een gekwalificeerde elektricien moet ervoor zorgen dat het laadstation wordt geïnstalleerd in overeenstemming met de relevante landspecifieke normen en lokale regelgeving.

Symbolen

De symbolen die in deze handleiding worden gebruikt hebben de volgende betekenis:

Gebruikte symbolen en de uitleg daarvan	
	Dit symbool geeft aan de illustraties die overeenkomen met het aangegeven hoofdstuk gevonden kunnen worden in handleiding B.
1., a. of l.	Handelingen moeten worden uitgevoerd in de aangegeven volgorde.
—	Handelingen moeten worden uitgevoerd in een willekeurige volgorde.
OPMERKING:	Tekst met dit symbool bevat aanvullende informatie.

Gemarkeerde secties	
 GEVAAR	Tekst met dit symbool bevat informatie met betrekking tot gevaarlijke situaties die ernstig of dodelijk letsel zullen veroorzaken als ze worden genegeerd.
 WAARSCHUWING	Tekst met dit symbool bevat informatie met betrekking tot gevaarlijke situaties. Let op die ernstig of dodelijk letsel kunnen veroorzaken als ze worden genegeerd.
 LET OP	Tekst met dit symbool bevat informatie met betrekking tot gevaarlijke situaties die licht of matig letsel kunnen veroorzaken als ze worden genegeerd.

NL

Algemene informatie en toepassingsgebied

De volgende secties bevatten algemene informatie die van toepassing is bij het installeren en gebruiken van de wallbox.



GEVAAR

Het bedienen van de wallbox terwijl deze een foutmelding geeft of terwijl er scheuren aanwezig zijn op de wallbox of de laadkabel, of deze buitensporige slijtage of andere fysieke schade vertonen, resulteert in het risico op een elektrische schok, wat ernstig of dodelijk letsel veroorzaakt.

- Bedien de wallbox niet als deze fysiek beschadigd is.
- In geval van gevaar en/of een ongeval moet een erkende elektricien onmiddellijk de elektrische voeding van de wallbox loskoppelen.
- Zie hoofdstuk Problemen oplossen voor uitleg en verdere instructies over foutmeldingen.
- Neem contact op met support@elli.eco of uw distributeur als u denkt dat de wallbox of kabel is beschadigd.

Sommige elektrische voertuigen stoten gevaarlijke of explosieve gassen uit tijdens het opladen, wat resulteert in het risico op explosie, wat ernstig of dodelijk letsel veroorzaakt.

- Raadpleeg de gebruikershandleiding van uw voertuig om te controleren of uw voertuig gevaarlijke of explosieve gassen uitstoot tijdens het opladen.
- Volg de instructies die worden gegeven in de gebruikershandleiding van het voertuig voordat u de locatie van het laadstation kiest.

Overmatige blootstelling van de wallbox aan water of het bedienen van de wallbox met natte handen resulteert in het risico op een elektrische schok, wat ernstig of dodelijk letsel veroorzaakt.

- Richt geen krachtige waterstralen naar of op de wallbox.
- Bedien de wallbox nooit met natte handen.
- Steek de laadstekker niet in vloeistof.

Het niet volgen van de instructies voor installatie in deze handleiding resulteert in het risico op een elektrische schok, wat ernstig of dodelijk letsel veroorzaakt.

- Lees deze handleiding voorafgaand aan het installeren van de wallbox.
- Als u onzeker bent over het gebruik van de wallbox nadat u deze handleiding hebt gelezen, kunt u om hulp vragen via support@elli.eco of uw lokale dealer bezoeken voor meer informatie.
- Laat de wallbox niet bedienen door kinderen. Toezicht van een volwassene is verplicht als er zich kinderen in de buurt van een wallbox bevinden die in gebruik is.

Onderhoud aan de wallbox of de bijbehorende onderdelen door niet-gekwalificeerd personeel resulteert in het risico op een elektrische schok en schade aan de wallbox, wat ernstig of dodelijk letsel veroorzaakt.

- De gebruiker mag geen poging doen om onderhoud uit te voeren op de wallbox of deze te repareren, aangezien deze geen door de gebruiker te onderhouden onderdelen bevat.
- De wallbox mag alleen worden onderhouden, gerepareerd of verplaatst door een gekwalificeerde elektricien.



WAARSCHUWING

Onjuist gebruik van de wallbox kan resulteren in schade aan de wallbox, wat (dodelijk) letsel kan veroorzaken.

- Lees deze handleiding voorafgaand aan het gebruiken van de wallbox.
- Als u onzeker bent over het gebruik van de wallbox nadat u deze handleiding hebt gelezen, kunt u om hulp vragen via support@elli.eco of uw lokale dealer bezoeken voor meer informatie.
- Laat de wallbox niet bedienen door kinderen. Toezicht van een volwassene is verplicht als er zich kinderen in de buurt van een wallbox bevinden die in gebruik is.

Het gebruik van adapters, conversieadapters of verlengsnoeren met de wallbox kan resulteren in technische incompatibiliteiten en in schade aan de wallbox, wat (dodelijk) letsel kan veroorzaken.

- Gebruik dit laadstation alleen om elektrische voertuigen op te laden die compatibel zijn met laadmodus 3.
- Raadpleeg de gebruikershandleiding van uw voertuig om te controleren of uw voertuig compatibel is.

Blootstelling van de wallbox aan hittebronnen of brandbare stoffen kan resulteren in schade aan de wallbox, wat (dodelijk) letsel kan veroorzaken.

- Zorg ervoor dat de wallbox of de laadkabel nooit in direct contact komt met hittebronnen.
- Gebruik geen explosieve of brandbare stoffen in de buurt van de wallbox.

Het gebruik van de wallbox in omstandigheden die niet worden beschreven in deze handleiding kan resulteren in schade aan de wallbox, wat (dodelijk) letsel kan veroorzaken.

- Gebruik de wallbox alleen onder de aangegeven bedieningsvoorwaarden, zie hoofdstuk Technische specificaties.



LET OP

Het opladen van het elektrisch voertuig met de laadkabel niet volledig afgerold kan resulteren in oververhitting van de kabel, wat de wallbox kan beschadigen.

- Zorg dat de laadkabel volledig is afgerold en vermijd overlappende lussen voordat u uw elektrisch voertuig oplaadt.

Vingers in het stopcontact steken of andere objecten in het stopcontact laten zitten (bijvoorbeeld tijdens het schoonmaken) kan letsel of schade aan de wallbox veroorzaken.

- Steek uw vingers niet in het stopcontact.
- Laat geen voorwerpen in het stopcontact zitten.

Het gebruik van apparaten met (elektro)magnetische eigenschappen in de buurt van de wallbox kan schade veroorzaken aan de wallbox en de werking ervan beïnvloeden.

- Houd en gebruik (elektro)magnetische apparaten op een veilige afstand van de wallbox.

Vervoer en opslag

- Ontkoppel de stroomvoorziening voordat u het laadstation voor opslag of verplaatsing verwijdert.
- Verplaats en bewaar het laadstation alleen in de originele verpakking. Wij zijn niet aansprakelijk voor schade die ontstaat wanneer het product niet in zijn originele verpakking wordt vervoerd.
- Bewaar het laadstation in een droge omgeving in het temperatuurbereik dat in de specificaties wordt vermeld.

1.4. Technische specificaties

Kenmerk	Beschrijving
Elektrische eigenschappen	
Capaciteit aansluiting	1-fase, 230 V, 32 A, 50 Hz.
	3-fase, 400 V, 16 A, 50 Hz.
Laadvermogen	7,4 kW (1-fase - 32 A).
	11 kW (3-fase - 16 A).
Laadmodus	Modus 3 (IEC 61851) - ISO 15118*.
Vaste laadkabel	Type 2-stekker (IEC 62196-2).
Aantal vaste laadkabels	1.
Lengte laadkabel	4,5 m of 7,5 m.
Bekabeling van de installatie	16 A installatie ingangsklemmen: 1 - 6 mm ² .
	32 A installatie ingangsklemmen: 1 - 10 mm ² .
Meteropneming	Optioneel, voor Elli Charger Pro.

Veiligheid en certificering	
Beveiliging van de upstreaminstallatie	Minimaal specifiek 1-fase 32 A (32 A-station) of 3-fase 16 A (16 A-station) upstream en bij minimaal RCD type A (30 mA AC). Controleer de plaatselijke installatievoorschriften indien aanvullende maatregelen nodig zijn.
Statische stroombeperking	Via DIP-schakelaars.
Sensor voor aardlekbeveiliging (ELS; earth leakage sensor)	6 mA DC.
Monitor voor verlies van aarding	Monitoring van de fysieke verbinding, zonder de monitoring van kwaliteit van de aarding
Bescherming tegen overbelasting	Via CT-spoelen – optionele comfortfunctie.
CT-spoelen worden ondersteund	Invasieve/niet-invasieve - 40 A - 200 A, merken: VAC, LEM en Nidec. Zie hoofdstuk DIP-schakelaars instellen voor de ondersteunde modellen.
Operationeel temperatuurbereik	-30 °C - +50 °C.
Het bereik van de opslagtemperatuur	-30 °C - +85 °C.
Operationele vochtigheid	Max. 95% - niet-condenserend.
Maximale installatiehoogte	Max. 4.000 m boven de zeespiegel.
Beschermingsgraad	IP54 (IEC 60529), IK10 (IEC 62262).
Certificering	Zie EU-conformiteitsverklaring.
Veiligheidsklasse	Veiligheidsklasse I (het laadstation is uitgerust met een aardklem voor de veiligheid) en overspanning categorie III.
Energievoorziening	EV-voedingsapparatuur permanent aangesloten op het AC-voedingsnetwerk.
Normale omgevingsomstandigheden	Gebruik buitenshuis.
Toegang	Apparatuur voor locaties met onbeperkte toegang.

Connectivity	
Connectiviteit	NFC / RFID (ISO 14443, ISO 15693). Plug & Charge (ISO 15118).
Vergunning*	Led-gebaseerde HMI.
Statusweergave/HMI (Human Machine Interface)	Wifi 2.4 / 5 GHz, ethernet (via RJ45-verbinding), optionele 4G/LTE.
Communicatienorm*	Ocpp 2.0J.
Communicatieprotocol voor backend*	EEBus.
Communicatieprotocol voor het Home Energy-beheersysteem*	via Configuration Manager.
Fysieke eigenschappen	
Behuizing	Polycarbonaat.
Voorpaneel	Polycarbonaat en gehard glas.
Bezel	Acrylonitril styreenacrylaat (ASA).
Montagehouder	Staal (galvanisch verzinkt).
Afmetingen (B x H x D)	297 mm x 406 mm x 116 mm.
Gewicht	— 1-fase 32 A station met 4,5 m laadkabel ~ 6 kg. — 1-fase 32 A station met 7,5 m laadkabel ~ 7 kg. — 3-fase 16 A station met 4,5 m laadkabel ~ 6 kg. — 3-fase 16 A station met 7,5 m laadkabel ~ 7 kg.
Montagemethode	Stationaire apparatuur, gemonteerd op wanden (voorkeursmethode), palen of gelijkwaardige plaatsen – aan de oppervlakte gemonteerd.
Kleur	Platinagrijs met elektrische witte bezel.

* Uitsluitend voor Elli Charger Connect en Elli Charger Pro.

2. Productinformatie

De tabel hieronder bevat de beschikbare productconfiguraties voor de Elli Charger-modellen.

Kenmerken	Elli Charger	Elli Charger Connect	Elli Charger Pro
Maximale uitgangsstroom 7,4 kW (1-fase)	✓	✓	✓
Maximale uitgangsstroom 11 kW (3-fase)	✓	✓	✓
Gekoppelde laadkabel Type 2 (4,5 m of 7,5 m)	✓	✓	✓
Laden met alternating current (AC; wisselstroom)	✓	✓	✓
Geïntegreerde direct current (DC; gelijkstroom) detectie van storingen in stroom	✓	✓	✓
Wifi-/ethernet-communicatie		✓	✓
LTE mobiele-netwerk-communicatie		✓*	✓
Gegevensoverdracht volgens OCPP 2.0J		✓	✓
Toegangsbeheer met laadpas		✓	✓
Externe toegang via Elli App		✓	✓
Externe software update/diagnostiek		✓	✓
MID-gecertificeerde opname en berekening van stroomverbruik			✓

* Optie

3. Laden met de wallbox



WAARSCHUWING

Het gebruik van een beschadigde wallbox of een beschadigde laadkabel kan de gebruiker blootstellen aan elektrische onderdelen en resulteren in het risico op een elektrische schok, wat (dodelijk) letsel kan veroorzaken.

- Controleer altijd of de wallbox, de laadkabel en de laadstekker niet beschadigd zijn voordat u een laadsessie begint.
- Controleer altijd of het contactgedeelte van de laadstekker vrij is van vuil en vocht voordat u een laadsessie begint.
- Zorg dat de laadkabel niet beschadigd kan raken (geknikt, gekneld of overreden).
- Neem voorzorgsmaatregelen zodat de laadstekker niet in contact komt met hittebronnen, vuil of water.

NL

3.1. Een laadsessie starten en stoppen

1. Het laden starten.

- Sluit de laadkabel aan uw auto.
- Houd eventueel uw laadpas (RFID-kaart) voor de lezer op het laadstation om het opladen te starten.*

2. Uw auto wordt opgeladen.



3. Laden stoppen.

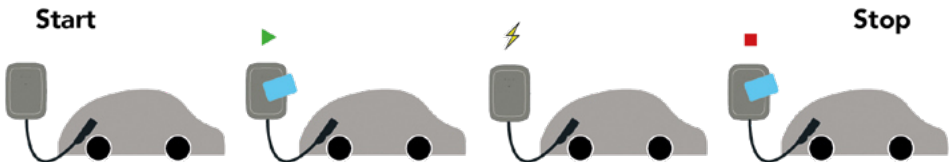

- Houd eventueel uw laadpas (RFID-kaart) voor de lezer op het laadstation om het opladen te stoppen.*
- Haal de stekker van de laadkabel uit uw auto.

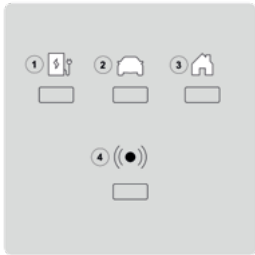

* Uitsluitend voor Elli Charger Connect en Elli Charger Pro.

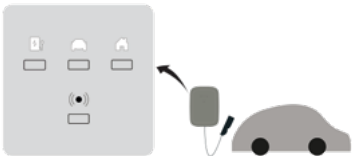
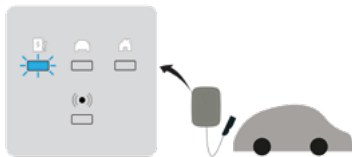
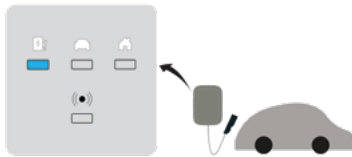
3.2. Statusweergave

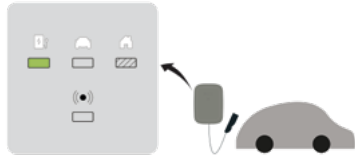
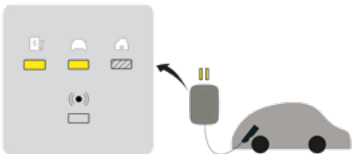
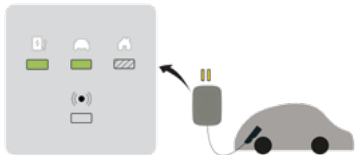
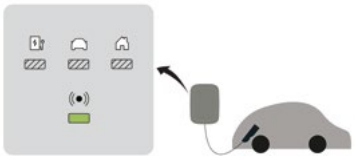
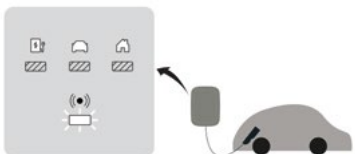
LED-beschrijving	LED-standen
 <p>The diagram shows a grey control panel with four rows of icons. Row 1: 1 - Wallbox icon, 2 - Car icon, 3 - House icon. Row 2: Three empty rectangular boxes. Row 3: 4 - RFID icon. Row 4: One empty rectangular box.</p>	 <p>The diagram shows the same control panel with specific LED states: 5 - Solid green bar, 6 - Flickering green bar, 7 - Hatched bar, 8 - Off (no bar).</p>
1 - Wallbox-stand	5 - Vaste led
2 - Voertuigstand	6 - Knipperende led
3 - Huisstand	7 - Stand blijft ongewijzigd
4 - RFID-stand	8 - Off (uit)
Beschrijving stand	Display
<p>Uit of energiebesparing.</p>	 <p>The display shows the RFID icon (4) with a solid green bar (5) below it. An arrow points from the display to a car connected to the wallbox.</p>
<p>Wallbox gaat aan. Wacht tot de wallbox klaar is om op te laden.*</p>	 <p>The display shows the Wallbox icon (1) with a flickering green bar (6) below it. An arrow points from the display to a car connected to the wallbox.</p>
<p>Configuration Manager toegankelijk via wifi-hotspot. Wees u zich ervan bewust dat opladen niet mogelijk is tijdens deze stand.*</p>	 <p>The display shows the Wallbox icon (1) with a solid green bar (5) below it. An arrow points from the display to a car connected to the wallbox.</p>

Beschrijving stand	Display
<p>Inactief - klaar om te laden.</p>	
<p>Auto aangesloten, opladen gepauzeerd door wallbox, App of infrastructuur. De laadsessie gaat verder wanneer dit is toegestaan.</p>	
<p>Auto aangesloten, laadt niet op, auto gepauzeerd / volledig opgeladen.</p>	
<p>Auto aangesloten, wachten op laadpas/ NFC-invoer of externe autorisatie.*</p>	
<p>Auto aangesloten, in afwachting van autorisatie van laadpas/NFC.*</p>	
<p>Autorisatie / Externe Start geaccepteerd.*</p>	

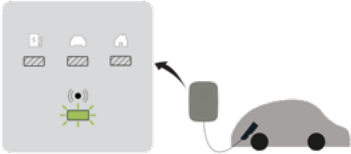
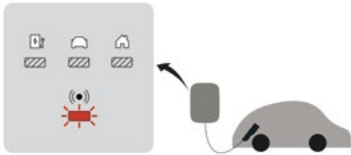
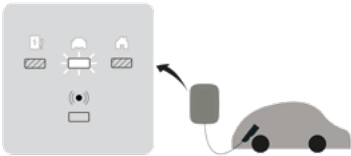
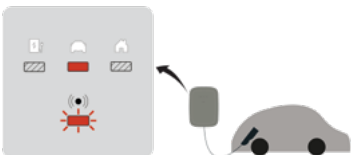
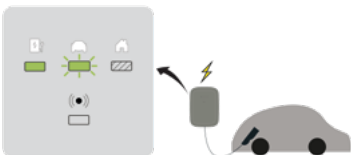
Beschrijving stand	Display
Autorisatie / Externe Start geaccepteerd.*	
Auto aangesloten, laadpas/NFC geweigerd.*	
In afwachting van autorisatie van Plug & Charge.*	
Autorisatie van Plug & Charge geweigerd.*	
Auto aangesloten, aan het opladen.	

* Uitsluitend voor Elli Charger Connect en Elli Charger Pro.

OPMERKING: Als de wallbox een andere stand aangeeft dan de hierboven beschreven standen, zie hoofdstuk Foutmeldingen van de wallbox voor meer informatie.

4. Voorbereiding op installatie



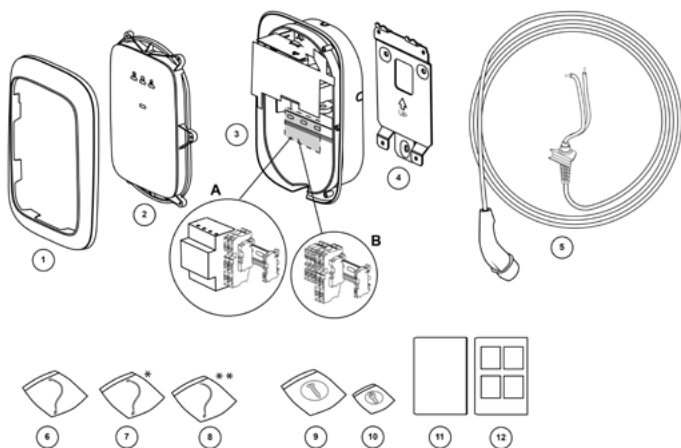

4.1. Inhoud van de levering



Positie	Beschrijving	Hoeveelheid
1	Bezel	1
2	Voorkant	1
3	Hoofdmodule A. Elli Charger Pro met kWh-meter B. Elli Charger of Elli Charger Connect met doorvoerklemmen	1
4	Wandbeugel	1
5	Laadkabel	1
6	HMI-kabel	1
7	RFID-kabel *	1
8	RS485-kabel **	1
9	Bevestigingsset voor hoofdmontage	1
10	Bevestigingsschroeven voor voorkant	1
11	Installatie- en gebruikershandleiding A	1
12	Installatiehandleiding B	1

* Uitsluitend voor Elli Charger Connect en Elli Charger Pro. ** Uitsluitend voor Elli Charger Pro.

Uw Elli Charger Pro is uitgerust met een kWh-meter en is compatibel met verschillende soorten kWh-meters. Een 3-fase kWh-meter is bijvoorbeeld ook compatibel met een 1-fase wallbox, zoals aangegeven in de volgende tabel.

Mogelijke combinaties	1-fase kWh-meter	3-fase kWh-meter
1-fase Elli Charger Pro		
3-fase Elli Charger Pro		

4.2. Vereisten voor de installatie



GEVAAR

Werk uitvoeren op elektrische installaties zonder goede voorzorgsmaatregelen resulteert in het risico op een elektrische schok, wat ernstig of dodelijk letsel veroorzaakt.

- De installatie mag alleen worden uitgevoerd door gekwalificeerde elektriciens.
- Zorg dat er tijdens de installatie geen verbinding kan worden gemaakt met de elektriciteit.
- Gebruik waarschuwingslinten en waarschuwingsborden om de werkgebieden aan te geven. Zorg dat er geen onbevoegde personen in de werkgebieden komen.

Locatie kiezen

- Plaats de wallbox, indien mogelijk, in een omgeving waar deze niet wordt blootgesteld aan extreem zonlicht en kwetsbaar kan zijn voor externe schade.
- De wand moet een vlakke structuur hebben en een belasting van minstens 100 kg kunnen dragen.
- De minimale vrije ruimte rond de wallbox moet minstens 300 mm bedragen.

Checklist vóór de installatie

- De lokale installatievoorschriften zijn geïdentificeerd en worden nageleefd.
- Er moeten upstream een leidingbeveiligingsschakelaar (Miniature Circuit Breaker; MCB) en aardlekschakelaar (Residual Current Device; RCD) worden geïnstalleerd en deze moeten ampères hebben die overeenkomen met de lokale stroomtoevoer en de vereiste laadstroom.
- De volgende installatievoorschriften worden gevolgd.
- De aanbevolen gereedschappen (extra gereedschappen nodig) zijn ter plaatse beschikbaar. Zie hoofdstuk Benodigd gereedschap en materiaal voor meer informatie.
- De pluggen, schroeven en boren die worden gebruikt voor de montage van de wandbeugel zijn geschikt voor de wandstructuur op de plaats van installatie.
- De buigradius van de voedingskabel valt tijdens en na de installatie binnen de toleranties.

- De buigradius van de laadkabel valt tijdens de installatie en het opslaan binnen de toleranties.
- De configuratie van de voedingskabel, ethernetkabel (optioneel) en CT-spoel (optioneel) is bepaald.
- Het DIP-schakelaars instellen hoofdstuk wordt geraadpleegd voor de lijst van ondersteunde CT-spoelen.
- Een enkele meeraderige kabel moet worden gebruikt voor het verbinden van meerdere CT-spoelen voor bescherming tegen overbelasting.

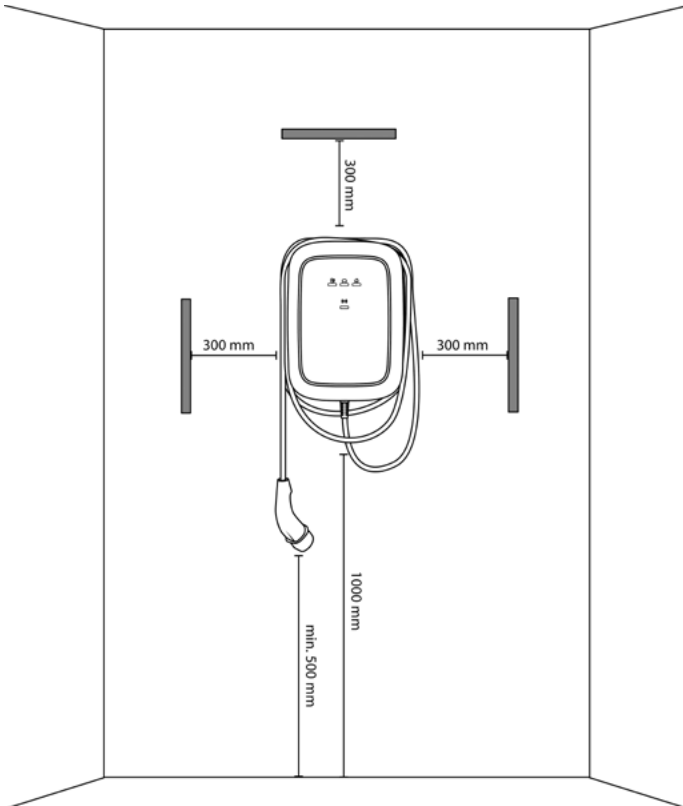

OPMERKING: De bovenstaande afbeelding geeft een standaard installatiehoogte aan. Houd u aan de lokale toegankelijkheidsvoorschriften.

4.3. Benodigd gereedschap en materiaal

A. Extra benodigd gereedschap en materiaal

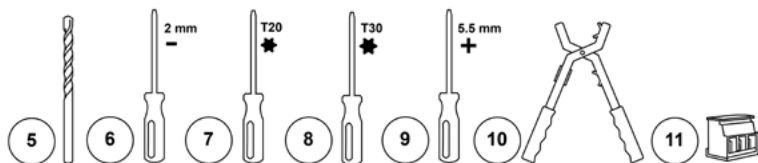
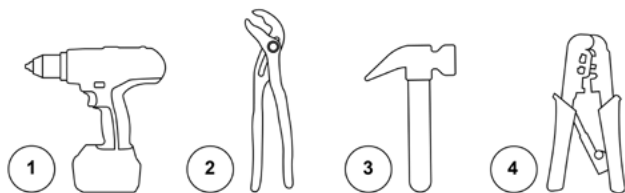

1	boor	7	Torx-schroevendraaier T20
2	Tang	8	Torx-schroevendraaier T30, met een minimale werk lengte van 20 cm
3	Hamer	9	Schroevendraaier 5,5 mm
4	Ethernet-kabelkrimper	10	Kabelstripper
5	Drilboor 8 mm	11	Optioneel: CT-spiraalkabelaansluiting MCVR 1,5/3-ST-3,81 — 1 x voor 1-fase installatie. — 3 x voor 3-fase installatie.
6	Schroevendraaier 2 mm		

B. Verstrekt materiaal

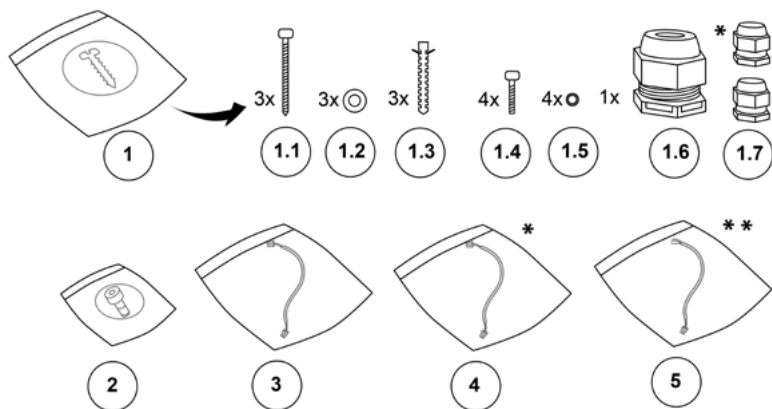

1	Bevestigingsset voor hoofdmontage	1.6	Kabelkwartel M25
1.1	Schroeven M6 x 60 mm	1.7	Kabelkwartel M12 (voor CT-spiraalkabel) Kabelkwartel M12 (voor ethernetkabel)*
1.2	Sluiteringen 6,5 mm x 14 mm	2	Torx-schroeven M4 x 10 mm voor montage aan de voorkant
1.3	Muurpluggen 8 mm x 50 mm	3	HMI-kabel
1.4	Torx-schroeven M6 x 16 mm	4	RFID-kabel*
1.5	Dichtingsringen 6,6 mm x 11 mm	5	RS485-kabel**

* Uitsluitend voor Elli Charger Connect en Elli Charger Pro. ** Uitsluitend voor Elli Charger Pro.

De volgende tabel toont de vereiste koppelwaarden voor installatie.

Schroeftype	Koppelwaarde
M4 x 10 mm	2,3 - 2,7 Nm
M6 x 16 mm	7,3 - 8,6 Nm
M6 x 60 mm	8 - 11 Nm

4.4. Aanwijzing over de installatie



WAARSCHUWING

Het verbinden van de wallbox met de stroomtoevoer op een andere manier dan is beschreven in deze sectie, kan resulteren in incompatibiliteit van de installatie en het risico op een elektrische schok, wat schade aan de wallbox en (dodelijk) letsel kan veroorzaken.

— Verbind de wallbox alleen met een stroomtoevoer in een configuratie die in deze sectie is beschreven.

Installatievoorschriften

Aarde	TN-net	PE-kabel
	TT-net IT-net	Aardelektrode afzonderlijk geïnstalleerd (te installeren)
Ingang	eenfasig	230 V \pm 10%, 50 Hz
	driefasig	400 V \pm 10%, 50 Hz
MCB	C-eigenschappen (MCB moet worden geselecteerd overeenkomstig de stroominstellingen van het oplaadstation, rekening houdend met de specificaties van de fabrikant van de MCB)	
RCD	40 A, 30 mA, AC type A	

OPMERKING: Bij een TT- of IT-elektriciteitsnet met 230 V van lijn tot lijn moet het laadstation worden geïnstalleerd met één fase aangesloten op klem L1 en de andere fase aangesloten op klem N.

OPMERKING: Zorg dat de geleverde aardverbinding voldoet aan de lokale regelgeving. De functie van de monitor voor verlies van aarding van de wallbox is beperkt tot de detectie van fysiek verlies van aarding en kan de kwaliteit niet detecteren.

Optie 1: 400 V 3-fase met de nulleider

Voor 3-fase gebruik van een Wye-aangesloten secundaire kring, moeten alle drie de fasen (L1, L2 en L3) en de nulgeleider aangesloten zijn. De spanning van iedere fase moet tussen 230 V en neutraal zijn.

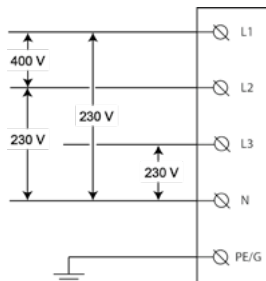

Optie 2: 230 V 1-fase met de nulleider

Voor een 1-fase gebruik van een Wye-gekoppelde secundair, hoeft slechts één fase (L1 of L2 of L3) en de nulleider op het net aangesloten te worden op de L1 en N op het klemmenblok van het laadstation. Deze fasespanning moet 230 V bedragen tussen de lijn en de nulleider.

OPMERKING: Zorg dat de energievoorziening met enkele fase is aangesloten op L1 van het laadstation (niet L2 of L3), aangezien de interne elektronica van de wallbox

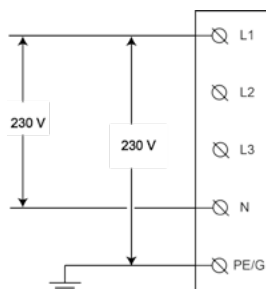

Optie 3: 230 V 1-fase zonder nulleider

In deze configuratie (zonder nulleider en 230 V van lijn tot lijn) sluit u twee willekeurige lijnen (L1, L2 of L3) van het net aan op L1 en N op het klemmenblok van het laadstation.

OPMERKING: Zorg dat de energievoorziening met enkele fase is aangesloten op L1 van het laadstation (niet L2 of L3), aangezien de interne elektronica van de wallbox worden geleverd vanaf L1.

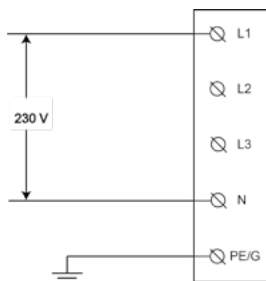

5. Wallbox installeren



GEVAAR

Werk uitvoeren op elektrische installaties zonder goede voorzorgsmaatregelen resulteert in het risico op een elektrische schok, wat ernstig of dodelijk letsel veroorzaakt.

- Schakel de invoerstroom uit voordat u het laadstation installeert. Laat de stroom uit totdat het laadstation volledig is geïnstalleerd met de voorkant geïnstalleerd en goed bevestigd.
- Schakel het laadstation niet in als de voorkant niet is geïnstalleerd of niet goed is bevestigd.
- Installeer geen defect laadstation of een station met een waarneembaar probleem.

Installatie of reparaties die worden uitgevoerd door niet-gekwalficeerde elektriciens resulteren in het risico op een elektrische schok, wat gevaar voor de gebruiker, en ernstig of dodelijk letsel veroorzaakt.

- De installatie mag alleen worden uitgevoerd door gekwalificeerde elektriciens.



WAARSCHUWING

Het installeren van de wallbox in natte omgevingsomstandigheden (bijvoorbeeld regen of mist) kan resulteren in het risico op een elektrische schok en schade aan het product, wat ernstig of dodelijk letsel kan veroorzaken.

- Installeer de wallbox niet in natte omgevingsomstandigheden (bijvoorbeeld regen of mist) en open de wallbox niet in dergelijke omgevingsomstandigheden.

Een beschadigde laadkabel kan resulteren in het risico op een elektrische schok, wat gevaar voor de gebruiker, en ernstig of dodelijk letsel veroorzaakt.

- Zorg ervoor dat de laadkabel zo wordt geplaatst dat er niet op kan worden gestaan, over gestruikeld of overheen gereden kan worden of op een andere manier aan overmatige kracht of schade wordt blootgesteld. Wikkel de laadkabel rond het laadstation en zorg dat de laadstekker niet de grond raakt.
- Trek alleen aan de handgreep van de laadstekker en nooit aan de laadkabel zelf.



LET OP

Een voorkant met scheuren in het glas kan ervoor zorgen dat de wallbox een gevaarlijk object wordt en kan zo resulteren in het risico op letsel.

- Als het glas van de voorkant breekt, moet u de voorkant onmiddellijk laten vervangen door een gekwalificeerde elektricien.

Het niet nemen van voorzorgsmaatregelen tegen ESD (Electrostatic Discharge; elektrostatische ontlading) kan de elektronische onderdelen in de wallbox beschadigen.

- Neem de nodige voorzorgsmaatregelen tegen ESD voordat u de elektronische onderdelen aanraakt.

Het gebruik van andere materialen dan de materialen die worden beschreven in deze handleiding voor installatie, bediening, onderhoud en/of service van de wallbox, kan resulteren in schade aan de wallbox.

- Gebruik geen andere materialen dan de materialen die worden beschreven in deze handleiding, met name materialen die siliconen of fosfor bevatten, aangezien deze de wallbox kunnen beschadigen.

5.1. Wandbeugel installeren



Zie de bijbehorende afbeeldingen in handleiding B.

- 1. Plaats de wandbeugel aan de wand en gebruik een waterpas om hem uit te lijnen. Zorg ervoor dat de UP-pijl op de beugel naar boven wijst.**
- 2. Markeer de posities van de drie bevestigingsgaten aan de wand.**
- 3. Bereid de bevestigingsgaten voor.**
 - a. Boor de drie bevestigingsgaten.
 - b. Steek de muurpluggen erin.
- 4. Monteer de wandbeugel aan de wand met de drie schroeven M6 x 60 mm en drie sluitringen 6,5 mm x 14 mm.**

5.2. Voorbereiden van de hoofdmontage voor installatie



Zie de bijbehorende afbeeldingen in handleiding B.

- 1. Bereid de hoofdmontage voor op de kabelinstallatie.**
 - a. Kies de geschikte geleidingsmethode voor de voedingskabels.
 - b. Bij gebruik van wandbekabeling moet een van de vier breeklipjes met een tang worden verwijderd.



LET OP

Scherpe randen achterlaten na het verwijderen van de lipjes kan zorgen voor schade aan de kabels en resulteren in een risico op een elektrische schok.

- Zorg ervoor dat er geen scherpe randen overblijven na het verwijderen van de lipjes.

OPMERKING: Het is aan te bevelen om het onderste breeklipje van de te verwijderen en de voedingskabel door het onderste lipje te leiden (indien van toepassing).

- c. Optioneel: verwijder uitsparingen.



WAARSCHUWING

Het verwijderen van meer uitsparingen en/of blindpluggen dan noodzakelijk voor de routing van kabels en het open laten van gaten beïnvloedt de bescherming tegen vocht van de wallbox, wat kan resulteren in het risico op een elektrische schok.

- Verwijder alleen de uitsparingen die nodig zijn voor de routing van kabels.
- Dicht open gaten af met blindpluggen als ze niet noodzakelijk zijn voor de routing van kabels.

- I. Plaats de wallbox op een glad oppervlak.
- II. Zet een sleufkopschroevendraaier (bijvoorbeeld T30) in de opening van de blindplug die moet worden verwijderd.
- III. Sla op de achterkant van de schroevendraaier met een hamer om de blindplug af te breken. Verwijder de rest van de blindplug indien nodig met de hand en zorg dat er geen bramen aanwezig zijn.

OPMERKING: Als de gaten die nodig zijn voor de routing van kabels al afgedicht zijn met blindpluggen, verwijdert u deze blindpluggen met een tang.

2. Monteer kabelwartels en routekabels.



WAARSCHUWING

Het niet gebruiken van ronde kabels voor installatie en verkeerde montage van de afdichtingsmoeren of de kabelwartels beïnvloedt de bescherming tegen vocht van de wallbox, wat kan resulteren in het risico op een elektrische schok.

- Gebruik ronde kabels voor de installatie.
- Zorg dat de afdichtingsmoeren aan de buitenkant van de wallbox zijn gemonteerd.

- a. Verwijder de borgmoeren van de kabelwartels en monteer de kabelwartels op de voedingskabel en (optioneel) op de CT-spiraalkabel en de ethernetkabel met de bijbehorende afdichtingsmoeren aan de buitenkant van de wallbox.
- b. Breng de voedingskabels vanuit de achterkant van de wallbox door de kabelopening van de hoofdmodule.
- c. Zorg ervoor dat na de kabelwartels de volgende kabellengtes beschikbaar zijn en draai vervolgens elke kabelwartel vast.
 - Voedingskabel: > 180 mm.
 - CT-spiraalkabel (optioneel): > 80 mm.
 - Ethernetkabel (optioneel): > 400 mm.
- d. Bevestig de kabelwartels door de borgmoeren aan te draaien.

5.3. Monteer de hoofdmodule op de wandbeugel



Zie de bijbehorende afbeeldingen in handleiding B.

1. Bevestig de bovenrand van de hoofdmodule aan de bovenkant van de wandbeugel en draai de hoofdmodule zodanig dat deze plat op de wandbeugel ligt.
2. Montage hoofdmodule.



WAARSCHUWING

Het niet monteren van alle schroeven en sluitringen aan de binnenkant van de hoofdmodule bij het monteren op de wandbeugel beïnvloedt de bescherming tegen vocht van de wallbox, wat kan resulteren in het risico op een elektrische schok.

— Zorg ervoor dat alle schroeven en de corresponderende sluitringen zijn gemonteerd.

Terwijl u de hoofdmodule op zijn plaats houdt, plaatst u de vier schroeven M6 x 16 mm samen met de dichtingsringen 6,6 mm x 11 mm om ze te bevestigen.

5.4. Montage wallbox



Zie de bijbehorende afbeeldingen in handleiding B.

1. Installeer de voedingskabel.



LET OP

Het gebruik van gevlochten draden zonder adereindhulzen kan resulteren in een verkeerde installatie, wat kan leiden tot versnelde achteruitgang van elektrische onderdelen en/of verlies van elektrische verbinding.

- Gebruik gekrompen geïsoleerde adereindhulzen voor 1-fase installatie.
- Gebruik gekrompen niet-geïsoleerde adereindhulzen voor 3-fase installatie.

- a. Strip de buitenisolatie van de kabel tot een lengte van 50 mm en strip vervolgens de afzonderlijke draden tot 12 mm.
- b. Leid de kabels naar de aansluitklemmen. Zorg ervoor dat de buigradius binnen de grenzen van het kabeltype ligt.
- c. Verbind de draden in overeenstemming met het model Elli Charger en de onderstaande kleurcodetabel.

A. Elli Charger Pro met kWh-meter

- Sluit L1 (evenals L2 en L3 - voor 3-fase versie) draad/draden van de voedingskabel aan op L1-, L2-, L3-klemmen van kWh-meter.
- Sluit nulleider (N) van de voedingskabel aan op de N-doorvoerklem, die zich naast de kWh-meter bevindt.
- Sluit PE-draad van de voedingskabel aan op de eerste beschikbare aansluiting van de PE-doorvoerklem, die zich naast de kWh-meter bevindt.

B. Elli Charger en Elli Charger Connect zonder kWh-meter

- Sluit L1 (en L2 en L3 - voor 3-fase versie) draad/draden van de voedingskabel aan op L1-, L2-, L3-aansluitingen van de doorvoerklemmen.
- Sluit nulleider (N) van de voedingskabel aan op de N-doorvoerklem.
- Sluit PE-draad van de voedingskabel aan op de eerste beschikbare aansluiting van de PE-doorvoerklem.

Kleurcode voor voedingskabel

Draden	L1	L2	L3	N	PE
Kleur	Bruin	Zwart	Grijs	Blauw	Groen/Geel

OPMERKING: Als de wallbox niet is uitgerust met doorvoerklemmen of een kWh-meter, strip u de individuele draden tot 15 mm (1-fase wallbox) of 10 mm (3-fase wallbox). Sluit daarna de draden van de voedingskabel direct aan op de aansluitklemmen op het onderste middendeel van het voedingsbord, in overeenstemming met de genoemde kleurcode.

2. Optioneel: installeer en sluit de CT-spiraalkabel aan.

- Strip de buitenisolatie van de kabel tot een lengte van 50 mm en strip vervolgens de afzonderlijke draden tot 7 mm.
- Sluit de signaaldraden aan.



LET OP

Het onjuist aansluiten van de signaaldraden van de CT-spoelen kan resulteren in verkeerde installatie, wat ervoor kan zorgen dat de wallbox de geconfigureerde maximale laadstroom overschrijdt.

- Zorg dat de signaaldraden van de CT-spoelen zijn aangesloten op de middelste en rechterpenen van de voedingsbord-connector. De linker pen is alleen gereserveerd voor de schermaansluiting van zulke draden.

Steek de CT-spiraalkabel in de PCB-connectoren (MCVR 1,5/3-ST-3,81) en zet de draden vast met een schroevendraaier.

- Sluit de PCB-connectoren aan op het voedingsbord.

3. De laadkabel installeren en aansluiten.



WAARSCHUWING

Een onjuiste routing van de draden van de laadkabel resulteert in verkeerde installatie, wat kan zorgen voor een storing in de veiligheidsfuncties van de wallbox.

- Leid de PE- en CP-draden van de laadkabel niet door de ELS-sensor.
- Leid alleen de blauwe (N), bruine (L1) (evenals zwarte (L2) en grijze (L3) voor 3-fase versie) draden door de ELS-sensor.



LET OP

Een onjuiste montage van de houder voor de laadkabel in de hoofdmodule kan resulteren in een verkeerde installatie, wat kan zorgen voor schade aan onderdelen van de wallbox.

- Zorg ervoor dat de laadkabel met de V-vormige kant naar de hoofdmodule is gepositioneerd.

- Plaats de houder voor de laadkabel op de hoofdmodule met de V-zijde naar de hoofdmodule toe.
- Sluit de PE-draad van de laadkabel aan op de tweede beschikbare aansluiting van de PE-doorvoerklem.
- Sluit de CP-draad van de laadkabel aan op de CP-doorvoerklem, die zich aan het einde van de DIN-rail bevindt.
- Leid de nulleider (N), L1 (evenals L2 en L3 - voor 3-fase versie) draad/draden van de laadkabel door de ELS-sensor. Sluit deze direct aan op de klemmen op het voedingsbord in overeenstemming met de onderstaande tabel.

Kleurcode voor EV-laadkabel

Draden	L1	L2	L3	N	PE
Kleur	Bruin	Zwart	Grijs	Blauw	Groen/Geel

4. Stel de DIP-schakelaars in.



LET OP

Een beschadigde communicatiekaart kan resulteren in verkeerde installatie, wat een onstabiele functionaliteit van de wallbox kan veroorzaken.

- Zorg ervoor dat u de communicatiekaart niet beschadigt tijdens de configuratie van de DIP-schakelaars.

Zie hoofdstuk DIP-schakelaars instellen voor de vereiste instellingen van de DIP-schakelaars.

5. Verwijder de kartonnen afdekking.

6. Optioneel: sluit de RS485-kabel aan.

- a. Steek de drie draden in de kWh-meter in overeenstemming met de onderstaande kleurcode.

Kleurcode voor RS485-kabel			
Draden	N	P	PE
Kleur	Wit	Rood	Zwart
kWh-meterraansluiting	37 / A	36 / B	35 / C

- b. Duw de connector van de kabel in de daarvoor bedoelde poort op de communicatiekaart.

7. Optioneel: installeer en sluit de ethernetkabel aan.

- a. Strip de buitenisolatie van de kabel, strip en krimp vervolgens de afzonderlijke draden tot een geschikte lengte voor de ethernet-aansluiting.
b. Monteer de Ethernet-aansluiting.
c. Sluit de Ethernet-kabel aan op het moederbord.

8. Monteer afdekking aan de voorkant.

- a. Sluit de HMI-kabel aan op de HMI-kaart.
b. Sluit de RFID-kabel aan op de HMI-kaart.*
c. Terwijl u de voorkant naast de hoofdmodule houdt, sluit u de HMI-kabel aan op de voedingskaart.
d. Sluit de RFID-kabel aan op de communicatiekaart terwijl u de voorkant naast de hoofdmodule houdt.*
e. Voordat u de wallbox sluit, moet u de volgende zaken controleren:
I. Alle kabels zijn op de juiste manier gekoppeld.
II. De communicatiekaart staat in de juiste positie. Controleer dit door er voorzichtig tegen te duwen.*
III. De houder voor de laadkabel is binnen de randen van de behuizing gepositioneerd.
IV. De rubberen afdichting van de laadkabel en de rubberen afdichting van de voorkant staan in de juiste positie, zijn schoon en onbeschadigd.
V. Er is geen risico dat de kabels vast komen te zitten tussen de hoofdmodule en de voorkant.
f. Plaats de voorkant op de hoofdmodule met de beschikbare haakjes van de voorkant. Monteer de voorkant door de zes schroeven M4 x 10 mm vast te draaien.

9. Positioneer de bezel met de pijl OMHOOG aan de binnenkant naar boven. Duw de bezel op de voorkant zodat het vastklikt.

10. Wikkel de laadkabel rond de wallbox om deze op te bergen.

11. Schakel het ingangsvermogen van het station in. De led die de stand van de wallbox aangeeft gaat aan om weer te geven dat de wallbox aan gaat om te kunnen laden. Zie hoofdstuk Statusweergave voor meer informatie.

* Uitsluitend voor Elli Charger Connect en Elli Charger Pro.

6. DIP-schakelaars instellen

Het voedingsbord heeft twee groepen van DIP-schakelaars met 5 pennen:

- Groep A bepaalt het type spoel dat wordt gebruikt voor de current transformer (stroomomzetter) en definieert de functie van de monitor voor verlies van aarding.
- Groep B bepaalt de maximaal beschikbare stroom van de faciliteit/het huis, of van de wallbox zelf, afhankelijk van de configuratie van groep A.

In de volgende illustraties en tabellen wordt naar de bovenste schakelaarpositie verwezen als positie **1**, terwijl naar de onderste schakelaarpositie wordt verwezen als positie **0**.







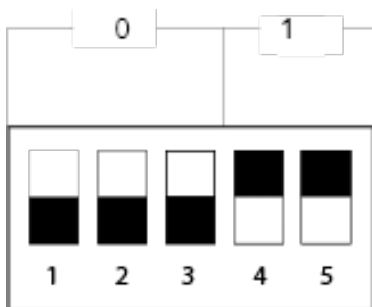



Posities DIP-schakelaar:



Voorbeeld van een instelling van DIP-schakelaars: 0, 0, 0, 1, 1



Groep A: eigenschappen van de CT-spoel

Groep A-schakelaars							
CT-spoelmodel	Nummer en positie DIP-schakelaar					Illustratie	Draaiver- houding
	1	2	3	4	5		
Standaard/geen CT-spoel aangesloten	0	0	0	0	--		--
Door gebruiker in te stellen.*	1	0	0	0	--		Door gebruiker in te stellen.*
Nidec C-CT-10	0	1	0	0	--		3000:1
Nidec C-CT-16	1	1	0	0	--		3000:1
Nidec C-CT-24	0	0	1	0	--		3000:1
LEM TT 50-SD	1	0	1	0	--		3000:1
LEM TT 100-SD	0	1	1	0	--		3000:1
VAC E4623-X002	1	1	1	0	--		2500:1
VAC E4624-X002	0	0	0	1	--		2500:1
VAC E4626-X002	1	0	0	1	--		2500:1

* Uitsluitend voor Elli Charger Connect en Elli Charger Pro.



Stel de parameters van de CT-spoel lokaal in met de Configuration Manager van de wallbox. Zie hoofdstuk Configureer de Elli Charger Connect en Elli Charger Pro voor meer informatie.

OPMERKING: Elke configuratie die anders is dan de hierboven weergegeven configuraties, is ongeldig en veroorzaakt een foutmelding.

Monitorconfiguratie voor verlies van aarding

DIP-schakelaar 5 in groep A configureert de functionaliteit van de monitor voor verlies van aarding. Deze functie is standaard ingeschakeld in de fabriekinstellingen.

OPMERKING: De wallbox detecteert geen aardverbinding als de functionaliteit van de monitor voor verlies van aarding is uitgeschakeld.













	Groep A-schakelaars					Illustratie
	1	2	3	4	5	
Monitor aardingsverlies ingeschakeld	--	--	--	--	0	
Monitor aardingsverlies uitgeschakeld	--	--	--	--	1	















Groep B: schaalverhouding stroom

OPMERKING: Als de wallbox geen CT-spoel heeft (aangegeven door de DIP-schakelaarinstelling van groep A = 0000x), dan is de schaalstroom de maximale statische stroom van het station.

OPMERKING: Als de wallbox wel voorzien is van een CT-spoel, die wordt ingesteld door DIP-schakelaar groep A, dan is de schaalstroom de maximale faciliteitsstroom per fase.

OPMERKING: Als de maximale statische stroom boven de stationscapaciteit is ingesteld, wordt een fout weergegeven en kan de wallbox niet worden gebruikt.

Groep B-schakelaars					Illustratie	Geen CT-spoel aangesloten		CT-spoel
Nummer en positie DIP-schakelaar						Maximale stroom van station		Maximale stroom faciliteit/woning per fase
1	2	3	4	5		16 A 3-fase	32 A 1-fase	
0	0	0	0	0		16 A	32 A	0 A
1	0	0	0	0		6 A	6 A	6 A
0	1	0	0	0		7 A	7 A	8 A
1	1	0	0	0		8 A	8 A	10 A
0	0	1	0	0		9 A	9 A	13 A
1	0	1	0	0		10 A	10 A	16 A
0	1	1	0	0		11 A	11 A	20 A
1	1	1	0	0		12 A	12 A	25 A
0	0	0	1	0		13 A	13 A	28 A
1	0	0	1	0		14 A	14 A	32 A
0	1	0	1	0		15 A	15 A	35 A
1	1	0	1	0		ongeldig	16 A	40 A
0	0	1	1	0		ongeldig	17 A	50 A

1	0	1	1	0		ongeldig	18 A	60 A
0	1	1	1	0		ongeldig	19 A	63 A
1	1	1	1	0		ongeldig	20 A	80 A
0	0	0	0	1		ongeldig	21 A	100 A
1	0	0	0	1		ongeldig	22 A	120 A
0	1	0	0	1		ongeldig	23 A	140 A
1	1	0	0	1		ongeldig	24 A	150 A
0	0	1	0	1		ongeldig	25 A	160 A
1	0	1	0	1		ongeldig	26 A	180 A
0	1	1	0	1		ongeldig	27 A	200 A
1	1	1	0	1		ongeldig	28 A	ongeldig
0	0	0	1	1		ongeldig	29 A	ongeldig
1	0	0	1	1		ongeldig	30 A	ongeldig
0	1	0	1	1		ongeldig	31 A	ongeldig

OPMERKING: Elke configuratie die anders is dan de hierboven weergegeven configuraties, is ongeldig en veroorzaakt een foutmelding.

7. Configureer de Elli Charger Connect en Pro

OPMERKING: Functionaliteiten voor smart charging (slim laden), zoals autorisatie met laadpassen of externe bediening voor de Elli Charger Connect en Elli Charger Pro is beschikbaar vanaf mei 2020.

OPMERKING: Het verbinden van de Elli Charger Connect of Elli Charger Pro met het internet is verplicht voor het gebruik van smart charging-functionaliteiten (slim laden) met de betreffende online services. De smart charging-functionaliteiten (slim laden) kunnen worden ingesteld en bediend met de laadservices van de Elli App.

7.1. Aanwijzingen over gegevensbescherming

Deze algemene aanwijzingen geven u uitleg over de verwerking van uw persoonsgegevens bij het gebruik van de Wallbox. Uitgebreide informatie over het privacybeleid van de Volkswagen Group Charging GmbH kunt u vinden op www.elli.eco.

A. Verantwoordelijke

Wij zijn blij dat u gebruik maakt van een Wallbox van de Volkswagen Group Charging GmbH, Mollstraße 1, 10178 Berlin, Duitsland, e-Mail: info@elli.eco, ingeschreven in het handelsregister van het kantongerecht van Charlottenburg onder het nr. HRB 208967 B ('Volkswagen Group Charging GmbH'), en wij danken u voor de interesse in ons bedrijf en onze producten. Hieronder informeren wij u over het verzamelen, verwerken en het gebruik van uw gegevens bij het gebruik van de Wallbox.

B. Verwerking van uw persoonsgegevens

I. Elektrische ingebruikname en configuratie van de Wallbox

Om in het kader van de elektrische ingebruikname en configuratie te waarborgen dat uw wallbox incl. wifikkoppeling of LTE-mobiele-zendstandaard (zgn. connectiviteitsfuncties) kan communiceren en actueel is, verwerken wij de volgende apparaatspecifieke technische gegevens, die hiervoor regelmatig versleuteld aan onze IT-systemen worden doorgegeven: apparaatidentificatie, merk, generatie, apparaattype en softwareversie (technische gegevens). Deze dataverwerking vindt plaats met als doel de overeenkomst uit te voeren (art. 6 par. 1 lid. b AVG).

Wij verwerken deze gegevens zolang dat voor het eerdergenoemde doel vereist is en verwijderen deze over het algemeen onmiddellijk na het wegvallen van de rechtsgrondslag, als ze voor de genoemde doelen niet meer vereist zijn of de genoemde doelen

wegvallen en voor zover er geen andere rechtsgrondslag (bijv. bewaartermijnen vanwege handels- en belastingrecht) aanwezig is, anders na het wegvallen van de andere rechtsgrondslag of, als wij hiertoe vanwege andere wettelijke redenen verplicht zijn.

In zoverre dienstverleners in opdracht van ons persoonsgegevens verwerken, hebben wij met deze dienstverleners een verwerkersovereenkomst afgesloten en gepaste garanties voor het naleven van de bescherming van persoonsgegevens overeengekomen. Wij selecteren onze dienstverleners dan ook zorgvuldig, zij verwerken de persoonsgegevens uitsluitend in het kader van de vervulling van hun taak en zijn contractueel aan onze instructies gebonden, beschikken over geschikte technische en organisatorische maatregelen ter bescherming van persoonsgegevens en worden door ons regelmatig gecontroleerd. Er worden overeenkomstige EU-standaardcontractbepalingen voor de doorgifte van persoonsgegevens aan in opdracht werkende verwerkers in derde landen (als gepaste garantie voor de gegevensverwerking in niet-Europese landen) afgesloten. De Europese bepalingen die hiervoor zijn gebruikt kunt u inzien via de URL: <https://eur-lex.europa.eu/legal-content/NL/TXT/?uri=CELEX%3A32010D0087>. Een overzicht van de door ons ingezette dienstverleners kunt u op ieder moment op www.elli.eco vinden.

II. Home Charging- of onlinediensten

Als u optioneel andere Home Charging- of onlinediensten (bv. bediening en analyse van laadcycli) in verband met uw wallbox wilt toestaan en gebruiken, is het noodzakelijk de wallbox met een pairingcode aan uw bestaande Elli gebruikersaccount te koppelen, dat u hiervoor nodig heeft. De hiervoor noodzakelijke dataverwerking vindt plaats in het kader van de uitvoering van de overeenkomst (art. 6 par. 1 lid. b AVG). Als verwerker voor het profiel- en toegangsbeheer maken wij gebruik van Google Ireland Limited („Google”) kantoorhoudende te Gordon House, Barrow Street, Dublin 4, Ierland, die als verwerker gebruik maakt van Google LLC, 1600 Amphitheatre Parkway, Mountain View, CA 94043, USA („Google LLC”). Google en Google LLC maken gebruik van subverwerkers. Deze kunt u via de volgende link vinden: <https://firebase.google.com/terms/subprocessors>.

In het kader van het gebruik van de Home Charging- en onlinediensten verwerken wij de bovengenoemde technische gegevens (apparaatidentificatie, merk, generatie, apparaattype en softwareversie) en de volgende persoons- en aanvullende apparaatspecifieke gegevens: klant- en gebruikersidentificatie, wallbox-ID en status van het wallbox-beheer (bv. beheerdersautorisaties), RFID-identificatiecode van de door u vrijgegeven laadkaarten, laadstatistiek en laadverloopinformatie (bv. laadvolume, duur resp. tijd, begin en eind van een laadsessie, laad-ID), alsmede verbindingstatus en tijdstempel van de laatste communicatie (geschiedenis- en logginggegevens).

Meer informatie over de verwerking van persoonsgegevens in het kader van het gebruik van deze dienst en de uitoefening van uw rechten vindt u in de privacywenken voor de Home Charging- en onlinediensten op: www.elli.eco/datenschutz

C. Uw rechten

Op de rechten hieronder wat betreft de gegevensverwerking door Volkswagen Group Charging GmbH kunt u jegens de Volkswagen Group Charging GmbH te allen tijde kosteloos aanspraak maken. Meer informatie over het uitoefenen van uw rechten kunt u vinden in hoofdstuk D.

Recht van inzage: U heeft het recht van ons informatie (art. 15 AVG) te verkrijgen over de verwerking van uw persoonsgegevens.

Recht op rectificatie: U heeft het recht om de rectificatie (art. 16 AVG) van onjuiste of onvolledige persoonsgegevens met betrekking tot u van ons te eisen.

Recht op gegevenswissing: U hebt het recht, als aan de in artikel 17 van de Algemene verordening gegevensbescherming genoemde voorwaarden wordt voldaan, de verwijdering van uw gegevens te eisen. Daarna kunt u bijvoorbeeld de verwijdering van uw gegevens eisen, op voorwaarde dat deze niet meer noodzakelijk zijn voor de doeleinden waarvoor deze zijn verzameld. U kunt bovendien verwijdering van de gegevens eisen wanneer wij uw gegevens op grond van uw toestemming verwerken en u deze toestemming intrekt.

Recht op inperking van de verwerking: U hebt het recht de inperking van de verwerking van uw gegevens te eisen wanneer aan de voorwaarden van artikel 18 van de Algemene verordening gegevensbescherming wordt voldaan. Dit is bijvoorbeeld het geval als u de juistheid van uw gegevens betwist. Gedurende het onderzoek naar de juistheid van uw gegevens kunt u dan de beperking van de verwerking eisen.

Recht van bezwaar: Voor zover de verwerking overwegend op een gerechtvaardigd belang is gebaseerd hebt u het recht bezwaar aan te tekenen tegen de verwerking van uw gegevens. Een bezwaar is ontvankelijk wanneer de verwerking ofwel het openbaar belang dient of op grond van een gerechtvaardigd belang van de Volkswagen Group Charging GmbH of een derde geschiedt. Bij bezwaar, vragen wij u ons uw redenen mee te delen waarom u bezwaar maakt tegen de gegevensverwerking. Daarnaast hebt u het recht bezwaar te maken tegen gegevensverwerking ten behoeve van direct marketing. Dit geldt ook voor profilering die betrekking heeft op direct marketing.

Recht op overdraagbaarheid van gegevens: Voor zover de gegevensverwerking berust op een toestemming of een uitvoering van een contract en deze bovendien via geautomatiseerde verwerking plaatsvindt, hebt u het recht uw gegevens in een gestructureerde, gangbare en machineleesbare vorm te verkrijgen en deze gegevens aan een andere gegevensverwerker over te dragen.

Recht om te herroepen: Voor zover de gegevensverwerking berust op een toestemming, hebt u het recht de toestemming voor de toekomst te allen tijde kosteloos te herroepen.

Recht om een klacht in te dienen: U heeft bovendien het recht een klacht in te dienen bij een toezichthoudende autoriteit (bijvoorbeeld bij de functionaris voor de gegevensbescherming van de deelstaat Berlijn) omtrent onze verwerking van uw gegevens.

D. Uw contactpersoon

Contactpersoon voor de uitoefening van uw rechten

Voor de uitoefening van uw rechten en voor verdere informatie kunt u een e-mail sturen aan privacy@elli.eco of per brief aan de functionaris voor gegevensbescherming van de Volkswagen Group Charging GmbH, Mollstraße 1, 10178 Berlin, Duitsland.

Functionaris voor gegevensbescherming

Onze functionaris voor de gegevensbescherming staat u als contactpersoon voor verzoeken met betrekking tot de bescherming van persoonsgegevens ter beschikking:

Datenschutzbeauftragter der Volkswagen Group Charging GmbH
Mollstraße 1, 10178 Berlin, Duitsland
privacy@elli.eco

Versie: 26-06-2020

NL

7.2. Configureer de Elli Charger Connect en Pro lokaal

OPMERKING: Voor meer informatie over de configuratie, raadpleegt u de online handleiding op www.elli.eco/download.

VOORWAARDE: De wallbox is geïnstalleerd en u bent in het bezit van de configuratiesticker die bij het laadstation is geleverd.

1. Als de invoerstroom naar de wallbox aan staat, schakel deze dan uit in de voedingskast. Schakel de invoerstroom daarna weer in.
2. De led die de stand van de wallbox weergeeft, toont een vast blauw licht en de Configuration Manager is toegankelijk.
3. Ga met uw mobiele apparaat dichtbij de wallbox staan.

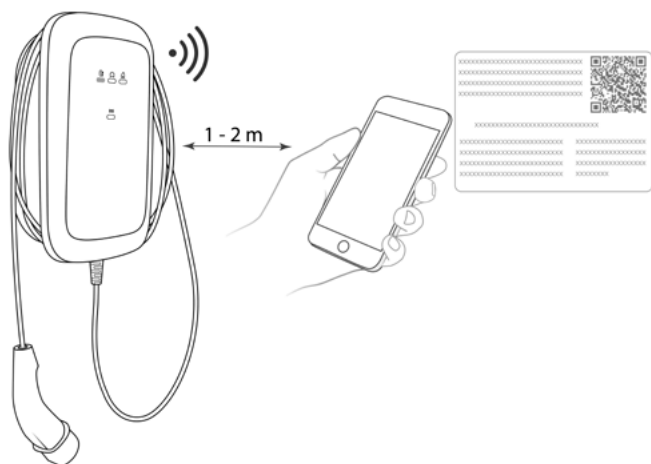

4. Sluit de wifi-hotspot aan, zoals aangegeven op de sticker.
5. Open een internetbrowser op uw mobiele apparaat en voer het IP-adres voor de Configuratiepagina in: **192.168.123.4**
6. Gebruik het wachtwoord voor de Configuratiepagina dat op de sticker staat om in te loggen op de Configuration Manager.
7. Configureer de instellingen van de wallbox naar uw behoeften.
 - a. Maak verbinding met het internet voor de wallbox, bijv. door toegang in te stellen tot uw wifi of local area network (LAN) thuis.
 - b. Stel uw persoonlijke voorkeuren in, bijvoorbeeld: taal, wachtwoord voor inloggen, gebruik van laadpassen voor toegangsbeheer.

7.3. Koppel de Elli Charger Connect en Pro aan het App-account

Om alle online services te gebruiken die worden aangeboden door de Elli Charger Connect en Elli Charger Pro moet u uw wallbox koppelen aan uw Elli-account.

1. Download de Elli App.

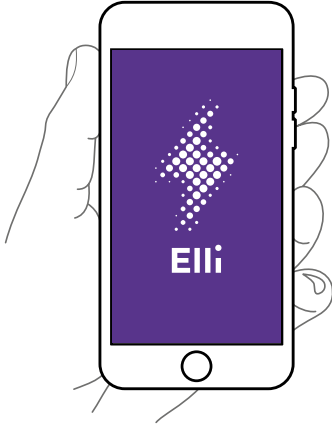

2. Maak een account aan of log in.
3. Volg de stappen die worden getoond in de App.

8. Ingebruikname

Algemene inbedrijfstelling

Voordat u de wallbox op het voertuig aansluit:

- 1. Reinig de verbindingzone.**
- 2. Controleer de wandmontage op stabiliteit.**
- 3. Controleer of alle schroeven en aansluitingen strak zijn aangedraaid.**
- 4. Zorg dat er geen uitsparingen voor het routeren van kabels open gelaten zijn.
Dicht deze af met blindpluggen als er geen kabel door gevoerd worden.**
- 5. Zorg dat alle kabelwartels goed dicht zijn.**
- 6. Voer een visuele inspectie uit volgens het inbedrijfstellingsprotocol.**
- 7. Schakel het ingangsvermogen van de wallbox in.**
- 8. Controleer de LED-statusweergave van de HMI.**
- 9. Voer de elektrische inbedrijfstelling uit volgens het inbedrijfstellingsprotocol, de normatieve vereisten en aanvullende lokale installatievereisten (indien van toepassing).**
- 10. Voer functionele tests uit met een simulator of een EV en controleer tegelijkertijd de LED-statusweergave van de HMI.**
- 11. Vul het inbedrijfstellingsverslag in.**

Als u een inbedrijfstellingsverslag nodig hebt, vindt u er hier een voorbeeld van www.elli.eco/download.



9. Onderhoud

De eigenaar van de wallbox is verantwoordelijk voor het onderhoud van het laadstation, waarbij zowel de wet op de veiligheid van personen, dieren en eigendommen als de in het land van gebruik geldende installatievoorschriften in acht moeten worden genomen.

- 1. Vuil en natuurlijke organische stoffen aan de buitenkant van het laadstation kunnen met een vochtige zachte doek worden schoongemaakt.**
- 2. Controleer de laadstekker op beschadigingen en vreemde stoffen.
Maak indien nodig schoon.**
- 3. Laat de wallbox en de installatie daarvan regelmatig inspecteren door een elektricien in overeenstemming met de lokale richtlijnen voor installatie in uw land.**



10. Problemen oplossen

Raadpleeg Statusweergave de beschrijving van de LED-indicatoren van de wallbox.

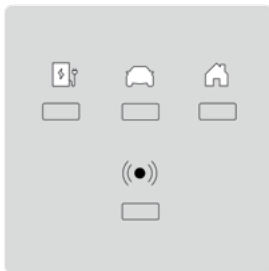

 GEVAAR
<p>Het bedienen van beschadigde elektrische apparaten resulteert in het risico op een elektrische schok, wat ernstig of dodelijk letsel veroorzaakt.</p> <ul style="list-style-type: none">— De probleemoplossing mag alleen door een gekwalificeerde elektricien worden uitgevoerd tenzij anders wordt aangegeven.
 WAARSCHUWING
<p>Het negeren van een foutmelding op de wallbox kan resulteren in het risico op een elektrische schok, wat (dodelijk) letsel kan veroorzaken.</p> <ul style="list-style-type: none">— Als een van de genoemde foutmeldingen aanhoudt, neem dan contact op met de klantenservice via support@elli.eco voor verder advies en om schade aan uw wallbox te voorkomen.

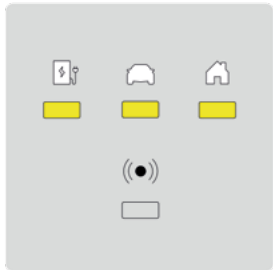
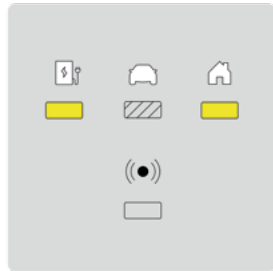
10.1. Foutmeldingen van de wallbox

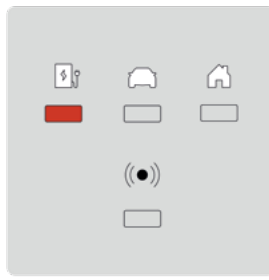
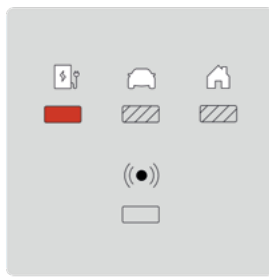
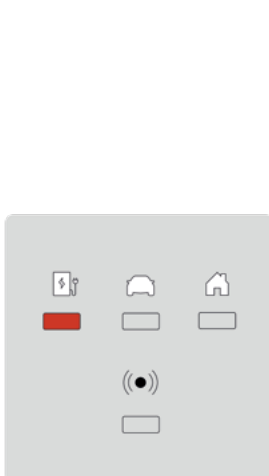

Led-standen	Wallbox-status	Toelichting
	Energiebesparing	Laden is mogelijk <ul style="list-style-type: none">— Sluit de wallbox aan op het voertuig om de wallbox te starten.
	Off (uit)	Laden is niet mogelijk <ul style="list-style-type: none">— Controleer of de stroomtoevoer naar de wallbox is ingeschakeld op de voedingskast.
	HMI-kabel is niet aangesloten	Laden is niet mogelijk <ul style="list-style-type: none">— Controleer of de HMI-kabel correct is aangesloten.

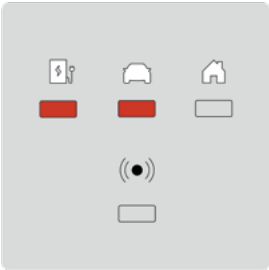
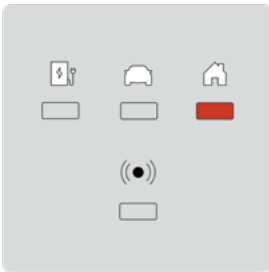
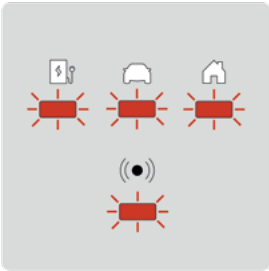
	Temperatuurdaling	<p>Laden is mogelijk</p> <p>Door de hoge temperatuur kan de wallbox alleen laden met minder stroom. Wanneer de wallbox is afgekoeld, gaat deze verder met laden met maximale stroom.</p>
	CT-spoel/HEMS-laden gepauzeerd	<p>Laden is niet mogelijk</p> <p>Het stroomverbruik in huis is te hoog om te kunnen laden. De wallbox begint weer met laden wanneer er stroom beschikbaar is.</p>
	CT-spoel/HEMS-daling	<p>Laden is mogelijk</p> <p>Wanneer het stroomverbruik in huis hoog is, kan de wallbox alleen laden met minder stroom. Wanneer het stroomverbruik in huis normaal is, kan de wallbox laden met maximale stroom.</p>
	Wegvallen van de communicatie met HEMS	<p>Laden is mogelijk</p> <p>De wallbox is niet in staat om met het HEMS-netwerk te communiceren.</p> <ul style="list-style-type: none"> — Controleer uw netwerkconfiguratie met de Configuration Manager. — Controleer uw HEMS-configuratie met de Configuration Manager.

	<p>Zelfteststoring of processorstilstand</p>	<p>Laden is niet mogelijk De wallbox heeft een interne fout ontdekt tijdens een zelftest.</p> <ul style="list-style-type: none"> — Schakel de wallbox uit in de voedingskast. Schakel de wallbox weer in om deze opnieuw op te starten. — Als de fout nog steeds aanwezig is, controleer dan of de HMI-kabel correct is aangesloten.
	<p>Kritische temperatuur</p>	<p>Laden is niet mogelijk Deze fout ontstaat wanneer de temperatuur in de wallbox te hoog is.</p> <ul style="list-style-type: none"> — Als de wallbox zich niet herstelt van de kritische temperatuurstand, koppelt u deze los van de auto. Wacht tenminste één uur om de wallbox te laten afkoelen. — Als deze fout vaker voorkomt, zorg dan dat de wallbox beschermd is tegen hittebronnen (direct zonlicht).
	<p>Verlies van beschermende aarde</p>	<p>Laden is niet mogelijk OPMERKING: De Elli Charger detecteert of hij correct is aangesloten op de aarde door de L1 tot PE (Protective Earth) spanning te meten..</p> <ul style="list-style-type: none"> — Laat de spanning tussen L1 en PE meerdere keren meten: <p>A – Als de spanning dicht bij 0 V ligt, dan kunnen L1 en N worden verwisseld.</p> <p>B – Als de spanningen voor elke meting verschillend zijn, is de aardverbinding mogelijk variabel.</p> <p>Mogelijke oplossingen:</p> <ul style="list-style-type: none"> — Voor TN- en TT-aardingssystemen (niet van toepassing op 1-fase zonder nulleider): Controleer of de wallbox een goede aardverbinding heeft. — In geval van IT-raster of 1-fase zonder nulleider moet de grondmonitorfunctie via DIP-schakelaar 5 van groep A worden uitgeschakeld. — Als de fout nog steeds aanwezig is, en een veilige bediening van de wallbox en de upstreaminstallatie is gegarandeerd, schakel dan de grondmonitorfunctie via DIP-schakelaar 5 van Groep A uit.

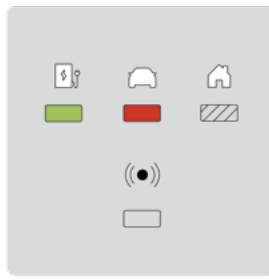
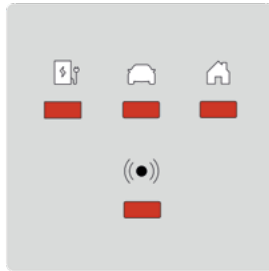
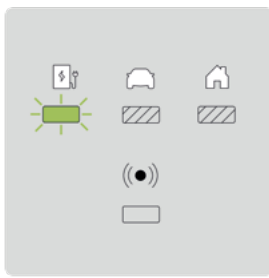
	Aardlek	<p>Laden is niet mogelijk</p> <p>De wallbox heeft een lekstroom naar massa (aarde) gedetecteerd die door het voertuig wordt veroorzaakt.</p> <ul style="list-style-type: none"> — Als het voertuig is aangesloten op de wallbox, moet u deze loskoppelen. Wacht tot de wallbox inactief is voordat u uw voertuig opnieuw aansluit. — Als het voertuig niet op de wallbox is aangesloten, schakelt u de wallbox uit in de voedingskast. Schakel de wallbox weer in om deze opnieuw op te starten. — Als de fout zich nog steeds voordoet, controleer dan de laadkabel en de connector op vuil of schade. — Als de fout niet wordt hersteld, moet u contact opnemen met uw klantenservice.
	Ongeldige CT-spoelconfiguratie	<p>Laden is niet mogelijk</p> <ul style="list-style-type: none"> — Zorg ervoor dat de instellingen van de DIP-schakelaars overeenkomen met de configuraties die in deze handleiding worden getoond
	Ongelijke verhouding tussen relais en status	<p>Laden is niet mogelijk</p> <p>De uitgangsrelais zijn samengelast.</p> <div style="background-color: #ff9900; padding: 5px; border: 1px solid black;">  Waarschuwing: Risico op elektrische schok </div> <p>Als de wallbox is ingeschakeld, kan er spanning op de laadconnector staan.</p> <ol style="list-style-type: none"> 1. Schakel de wallbox uit in de voedingskast. 2. Als het voertuig nog is aangesloten op de wallbox, koppel de laadkabel dan los van uw voertuig en bevestig de klep op de kabelaansluiting. 3. Schakel de wallbox weer in om deze opnieuw op te starten. 4. Als de fout nog steeds aanwezig is, schakel de wallbox dan permanent uit en vergrendel deze. Bel de klantenservice en laat de wallbox vervangen.

	<p>Ongeldige communicatie met het voertuig</p>	<p>Laden is niet mogelijk De stuurdraad kan kortgesloten zijn.</p> <ul style="list-style-type: none"> — Als het voertuig is aangesloten op de wallbox, moet u deze loskoppelen. Wacht tot de wallbox inactief is voordat u uw voertuig opnieuw aansluit. — Als de fout nog steeds optreedt wanneer het voertuig niet is aangesloten, moet u de laadkabel en de connector op vuil of schade controleren.
	<p>Wallbox wordt extern ingesteld als onbruikbaar*</p>	<p>Laden is niet mogelijk</p> <ul style="list-style-type: none"> — Controleer de wallbox-instellingen in uw Elli App. — Als de fout nog steeds optreedt, neemt u contact op met de klantenservice om uw instellingen te laten controleren.
	<p>Communicatiekaart kan niet worden gevonden*</p>	<p>Laden is niet mogelijk</p> <ul style="list-style-type: none"> — Schakel de wallbox uit in de voedingskast. Schakel de wallbox weer in om deze opnieuw op te starten. — Laat de wallbox controleren op een goede connectie tussen het voedingsbord en de communicatiekaart.
	<p>Wallbox is onbruikbaar door een onverwachte/interne fout</p>	<p>Laden is niet mogelijk</p> <ul style="list-style-type: none"> — Als het voertuig is aangesloten op de wallbox, moet u deze loskoppelen. Wacht tot de wallbox inactief is voordat u het voertuig opnieuw aansluit. — Als het voertuig niet op de wallbox is aangesloten, schakelt u de wallbox uit in de voedingskast. Schakel de wallbox weer in om deze opnieuw op te starten. — Als de fout niet wordt hersteld, moet u contact opnemen met uw klantenservice.
	<p>Momenteel niet verbonden met de IT-systemen van Elli*</p>	<p>Laden is mogelijk</p> <p>Laden is nog steeds mogelijk met recentelijk geaccepteerde passen of zonder toegangsbeheer.</p> <ul style="list-style-type: none"> — Gebruik de Configuration Manager om te controleren dat de netwerkinstellingen juist zijn.

	Lokale autorisatie (bijv. laadpas) geweigerd*	Laden niet toegestaan <ul style="list-style-type: none"> — Gebruik een laadpas die het is toegestaan om te laden om toegang te krijgen. — Controleer de instellingen voor toegangsbeheer in uw Elli App. — Als de fout nog steeds optreedt, neemt u contact op met de klantenservice om uw instellingen en uw laadpas te laten controleren.
	Autorisatie van Plug & Charge geweigerd*	Laden niet toegestaan <p>Het Plug & Charge-certificaat is ongeldig.</p> <ul style="list-style-type: none"> — Gebruik een alternatieve methode voor autorisatie (bijv. een laadpas).

* Uitsluitend voor Elli Charger Connect en Elli Charger Pro.

10.2. De lengte van de laadkabel aanpassen

1. Maak de twee schroeven van de trekcontlasting van de laadkabel los met een Torx 10-schroevendraaier.
2. Houd de kabel vast en pas de positie van de houder voor de laadkabel aan door deze tegen de klok in te draaien.
3. Wanneer de gewenste lengte is bereikt, past u de oriëntatie van de houder voor de laadkabel aan en draait u de twee schroeven van de trekcontlasting vast met een koppelwaarde van 4 Nm.

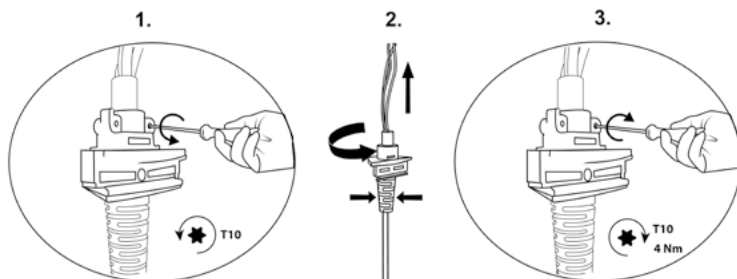

4. Pas de lengte van de draden waar nodig aan.

11. Ontmanteling



Zie de bijbehorende afbeeldingen in handleiding B



GEVAAR

Werk uitvoeren op elektrische installaties zonder goede voorzorgsmaatregelen resulteert in het risico op een elektrische schok, wat ernstig of dodelijk letsel veroorzaakt.

- Zorg dat er tijdens de installatie geen verbinding kan worden gemaakt met de elektriciteit.
- Gebruik waarschuwinglinten en waarschuwingborden om de werkgebieden aan te geven. Zorg dat er geen onbevoegde personen in de werkgebieden komen.

- 1. Schakel de ingangsstroom van de wallbox uit en zorg ervoor dat de stroom uitgeschakeld blijft door waarschuwingen toe te voegen om te voorkomen dat de stroom per ongeluk opnieuw wordt gestart.**
- 2. Gebruik een plastic kaart of vergelijkbaar plastic gereedschap om de bezel op een zachte manier te verwijderen, zonder deze te beschadigen.**
- 3. Haal de schroeven van de voorkant af. Verwijder de voorkant en houd deze in de buurt van de hoofdmodule terwijl u de HMI-kabel, en, optioneel (indien deze aanwezig is), de RFID-kabel loskoppelt.**
- 4. Om de wallbox verder te demonteren, volgt u de installatiestappen uit hoofdstuk Wallbox installeren in omgekeerde volgorde.**

12. Verwijdering

Laat het apparaat na de ontmanteling van de wallbox in overeenstemming met de geldende plaatselijke voorschriften voor afvalverwerking verwijderen.



Volgens de WEEE-normen is deze wallbox gelabeld voor de doorgekruste afvalbak. Dit geeft aan dat de wallbox niet met het huishoudelijk afval mag worden weggegooid. In plaats daarvan moet de wallbox worden weggegooid bij een plaatselijk inzamelpunt voor elektrische/elektronische apparaten om recycling mogelijk te maken en zo negatieve en gevaarlijke effecten op het milieu te voorkomen. Vraag uw gemeente of lokale autoriteiten naar de respectievelijke adressen.



Het recyclen van materialen bespaart grondstoffen en energie en levert een belangrijke bijdrage aan het behoud van het milieu.

13. Bijlage

13.1. Garantie

De fabrikant van deze wallbox is niet aansprakelijk voor gebreken of schade als gevolg van het niet naleven van de gebruiks- en installatievoorschriften, noch voor gebreken die het gevolg zijn van normale slijtage.

Deze uitsluiting van aansprakelijkheid is in het bijzonder van toepassing op:

- Onjuist(e) opslag, installatie of gebruik.
- Installatie, inbedrijfstelling of reparatie door een niet-gekwalificeerde elektricien.
- Gebruik van niet-originele reserveonderdelen.
- Het gebruik van materialen die niet worden beschreven in deze handleiding voor installatie, bediening, onderhoud en/of service van de wallbox. Hierbij vervalt de garantie en is de producent niet aansprakelijk voor storingen of schade door het gebruik daarvan. Dit is expliciet van toepassing op materialen die siliconen of fosfor bevatten.
- Wijzigingen aan de wallbox of de onderdelen daarvan die ervoor kunnen zorgen dat de wallbox of de onderdelen daarvan niet conform zijn met het beoogd gebruik.
- Niet in staat zijn om relevante documentatie van de uitgevoerde installatie aan te leveren (bijv. inbedrijfstellingsprotocol).

13.2. EU-conformiteitsverklaring

De fabrikant verklaart dat dit laadstation is vervaardigd en geleverd volgens de volgende richtlijnen en voorschriften:

- EN/IEC 61851-1 (2017)
- EN/IEC 61851-21-2 (2018)
- EN/IEC 61000-3-2 (2014)
- EN/IEC 61000-3-3 (2013)
- EN 301 489-1 V2.2.0
- EN 301 489-3 V2.1.1
- EN 301 489-17 V3.2.0
- EN 301 489-52 V1.1.0
- EN 301 908-1 V11.1.1
- EN 301 511 V12.5.1
- EN 300 330 V2.1.1
- EN 300 328 V2.1.1
- EN 301 893 V2.1.1

De volledige CE-conformiteitsverklaring is beschikbaar op www.elli.eco/download.

13.3. Woordenlijst

Afkortingen en acroniemen	Betekenis
AC	Alternating Current (wisselstroom)
AVG	Algemene verordening inzake gegevensbescherming
CP	Control Pilot
DC	Direct Current (gelijkstroom)
DIP-schakelaar	Dubbele in-line pakketschakelaar
ELS	Earth Leakage Sensor (sensor aardlek)
EV	elektrische voertuig
HEMS	Home Energy-beheersysteem
HMI	Human Machine Interface (mens-machine-interface)
Led	Light Emitting Diode (licht-emitterende diode)
MCB	Leidingbeveiligingsschakelaar
MID	Measuring Instruments Directive (Richtlijn meetinstrumenten)
NFC	Near-field Communication
OCPP	Open Charge Point Protocol (het protocol betreffende het open laadpunt)
PCB	Printed Circuit Board (printplaat)
PE	Protective Earth (aardleiding)
RCD	Residual Current Device (reststroomdetectie)
RFID	Radio Frequency Identification (radiofrequentie-identificatie)

Notes



Distribution of Elli Charger by

Elli  A BRAND OF THE VOLKSWAGEN GROUP

Volkswagen Group Charging GmbH
Mollstraße 1, 10178 Berlin
Germany

support@elli.eco
www.elli.eco

Article Number of manual
2035765

empowering electric life.



Manual

Elli Charger
Elli Charger Connect
Elli Charger Pro



Manufacturer of this wallbox:

EVBox Manufacturing B.V.
P/A Fred. Roeskestraat 115,
1076 EE, Amsterdam, NL

Configuration sticker

Take the configuration sticker found in the packaging and place it on this page.

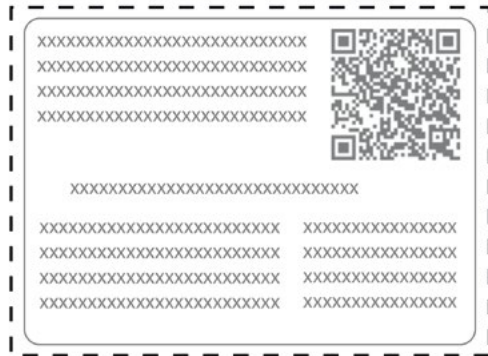
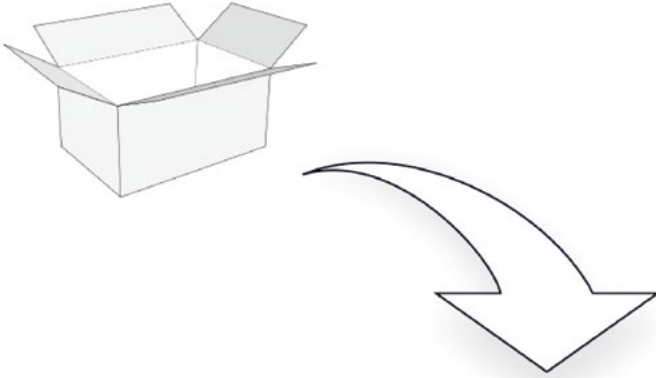

Install Wall Bracket



1.

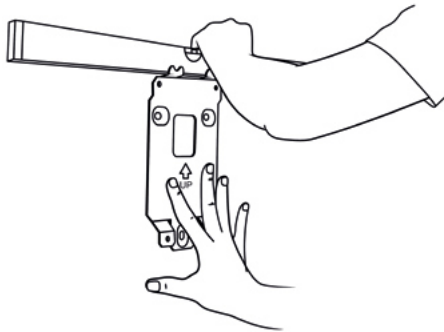

2.

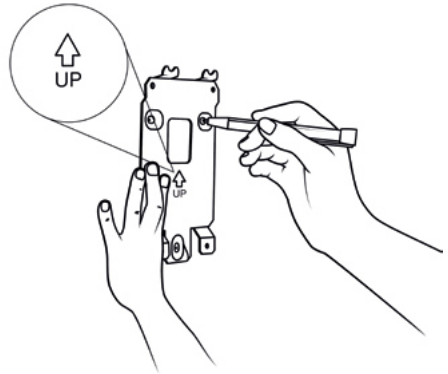

3. a. b.

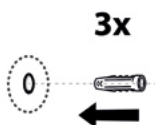

4.

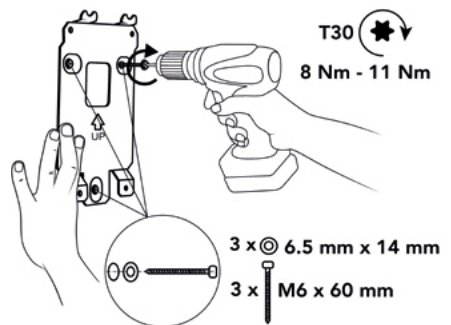

Prepare main assembly for installation



1. a.

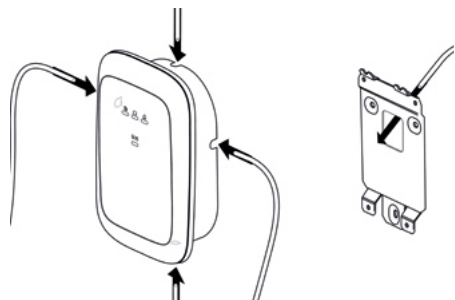

1. b.

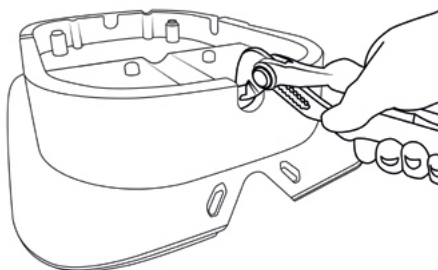

1. c.

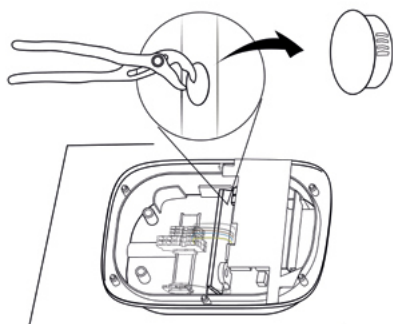
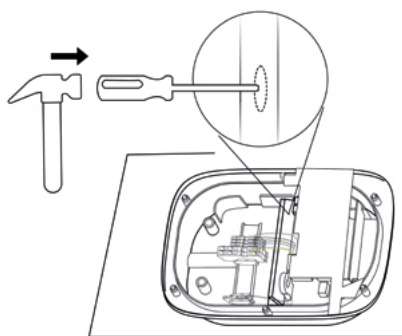

2. a.

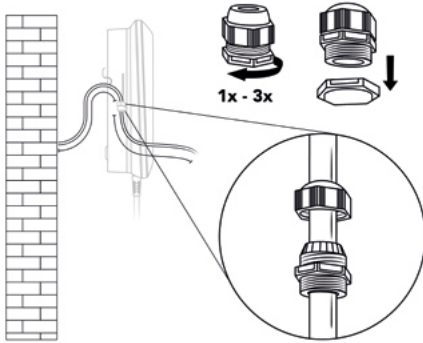

2. b.

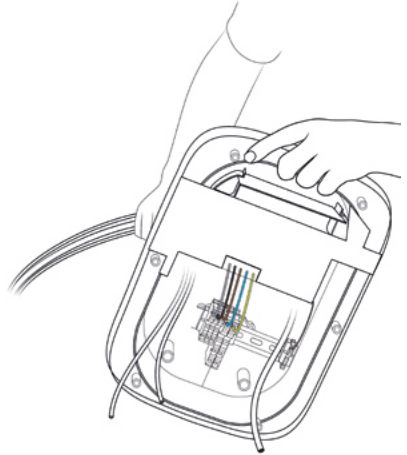

2. c.

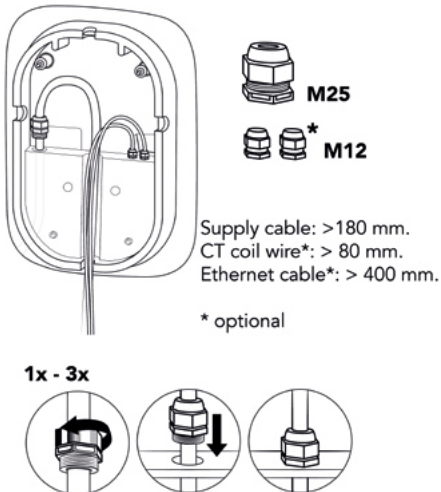

2. d.

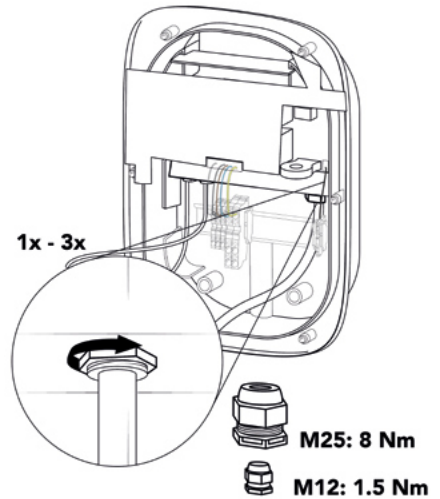

Mount main assembly onto wall bracket



1.

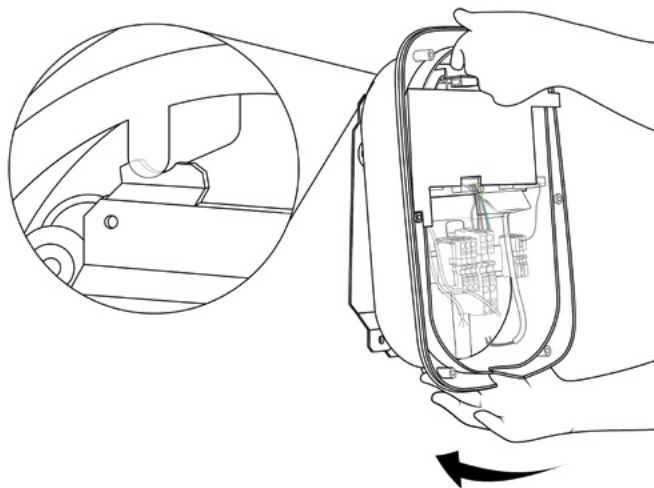

2.

T30 

7.3 Nm - 8.6 Nm





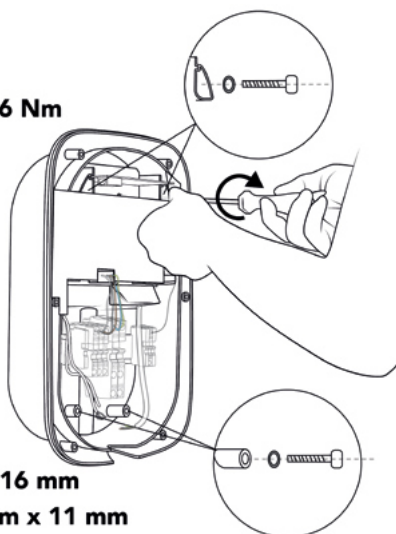











4 x  M6 x 16 mm

4 x  6.6 mm x 11 mm



Assemble the wallbox



1.	 Solid wire	 Stranded wire	 Uninsulated ferrules	 Insulated ferrules
1-phase mains				
3-phase mains				
CT coil				

1.a.

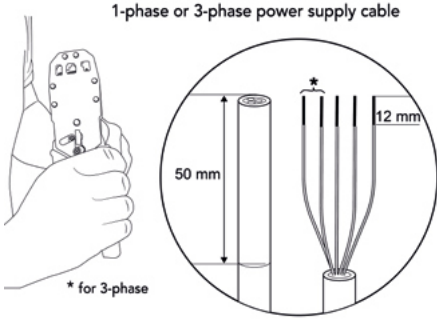

1-phase or 3-phase power supply cable

50 mm

12 mm

* for 3-phase

1.b.

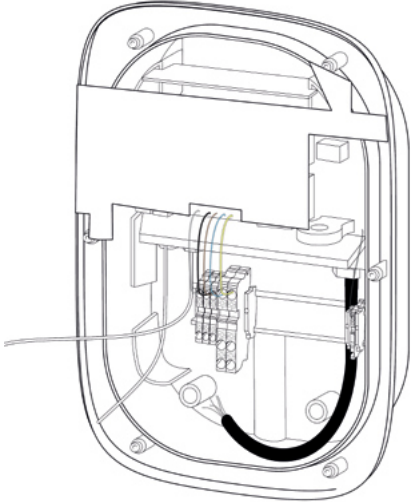

A. Elli Charger Pro with kWh meter

A. a.

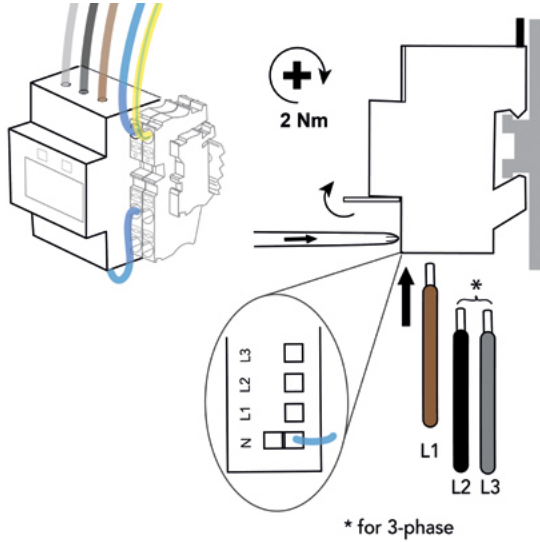

A. b.

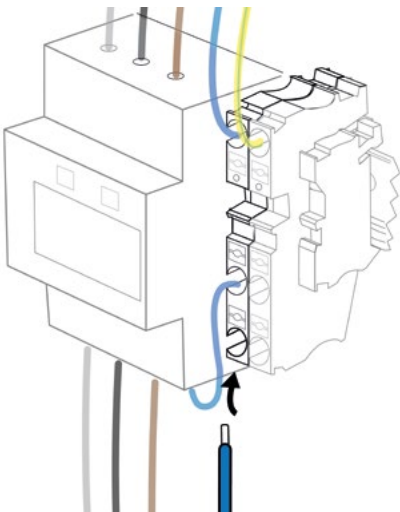

A. c.

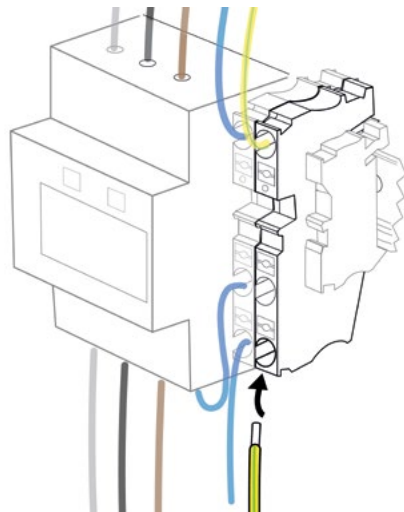



B. Elli Charger and Elli Charger Connect without kWh meter

B. a.

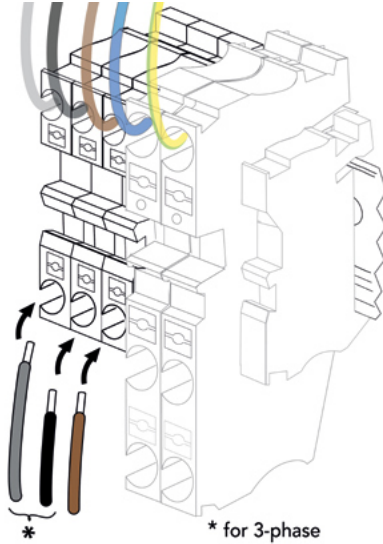

B. b.

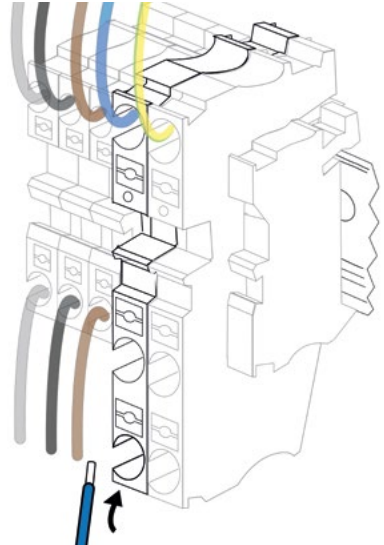

B. c.

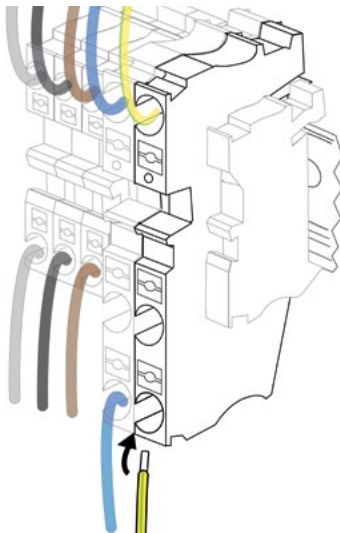

2. a.

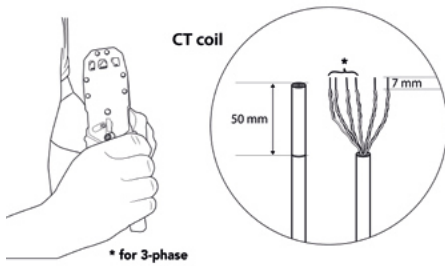

2. b.

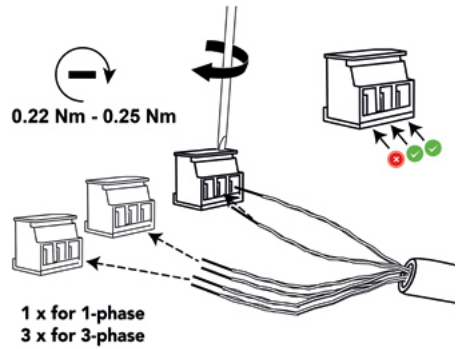

2. c.

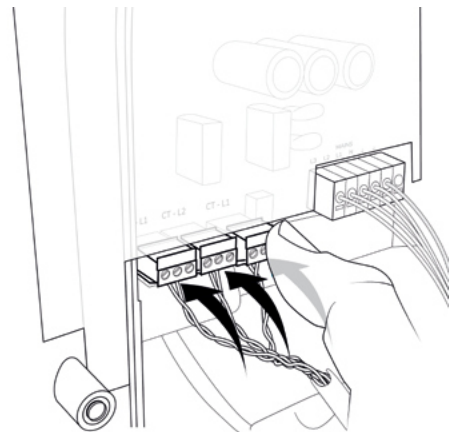

3. a.

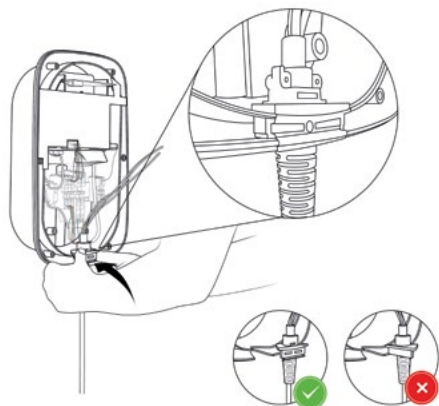

3. b.

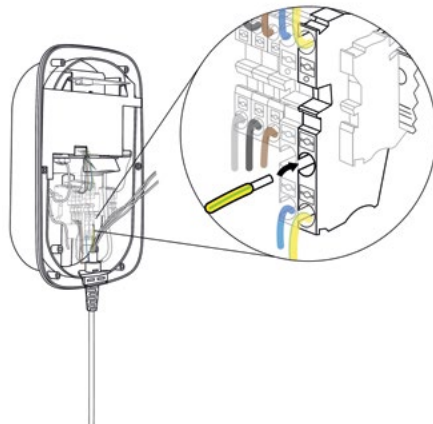

3. c.

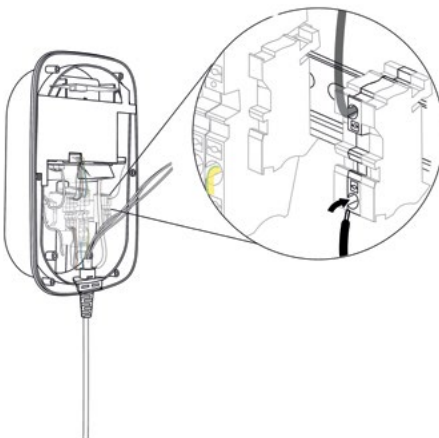

3. d.

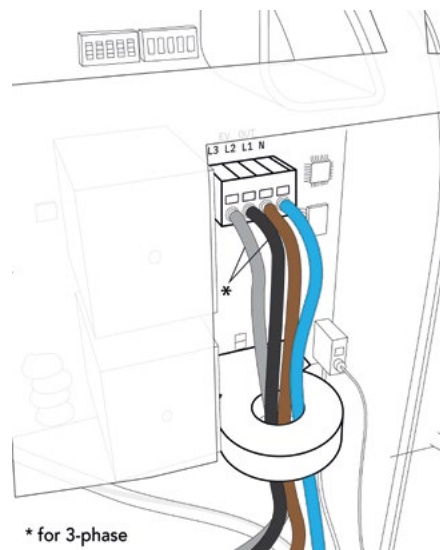

4.

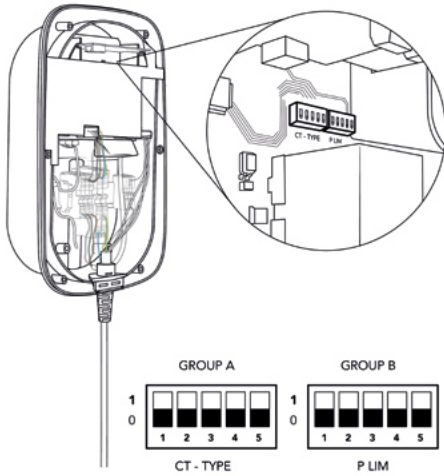

5.

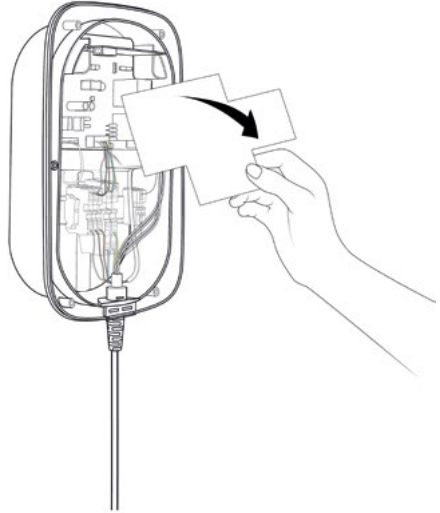

6. a.

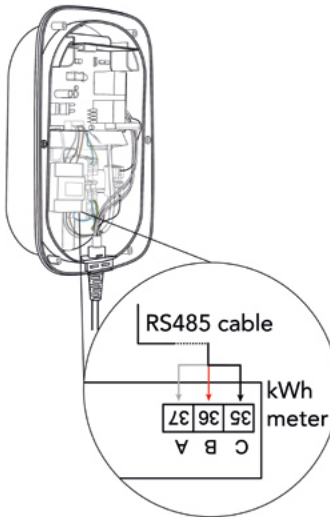

6. b.

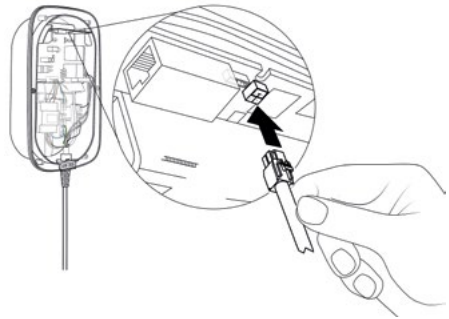

7. a.

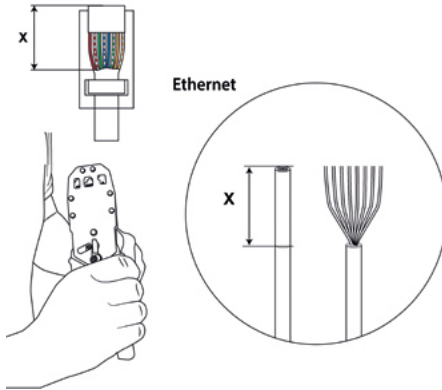

7. b.

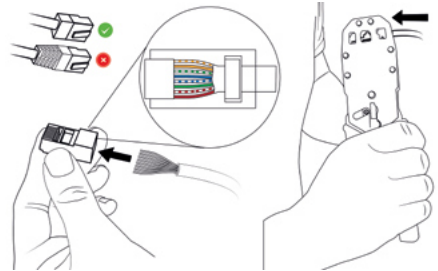

7. c.

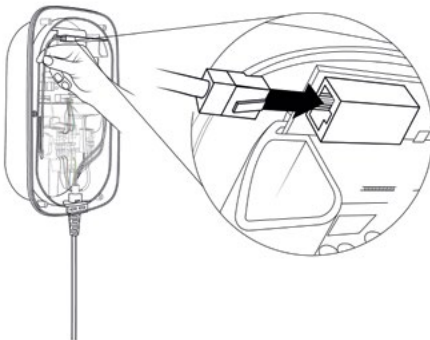

8. a.



8. b.

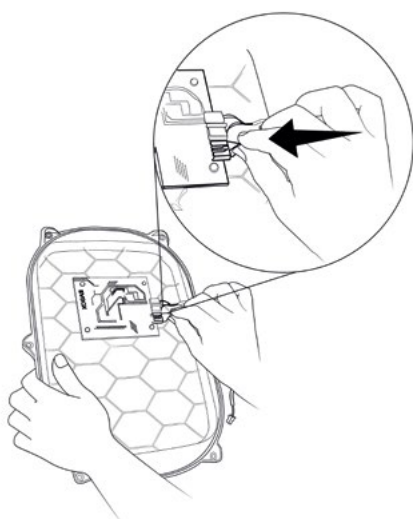

8. c.

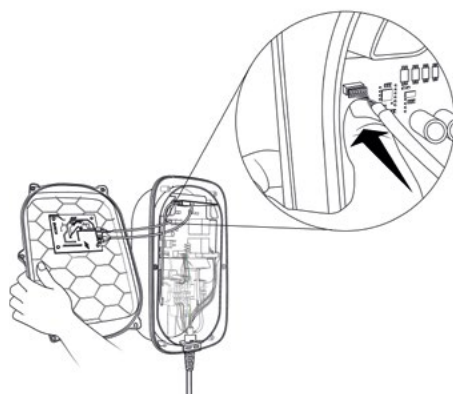

8. d.

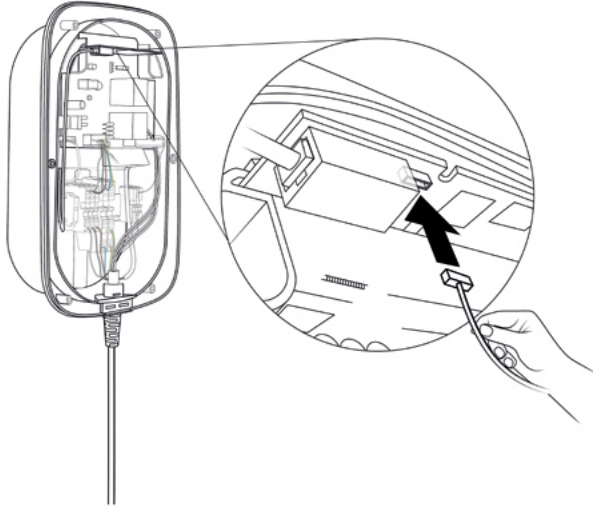

8. e.

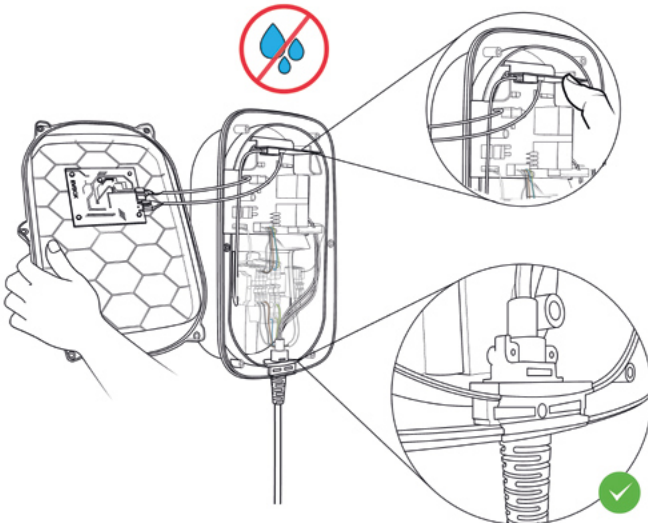

8. f.

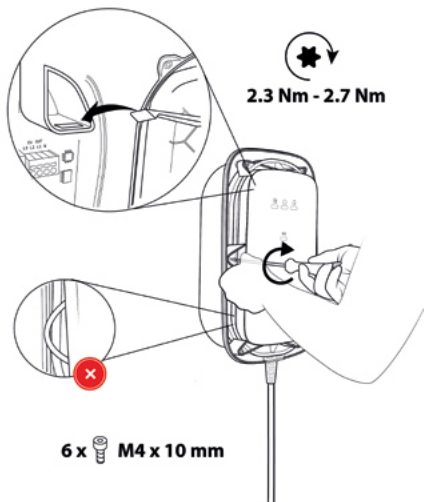

9.

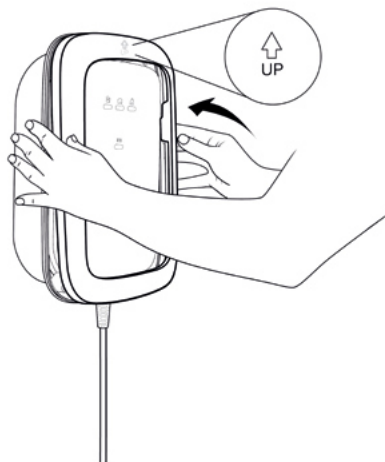

10.

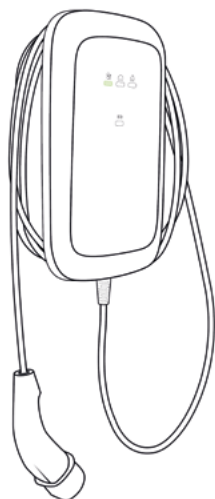

11.

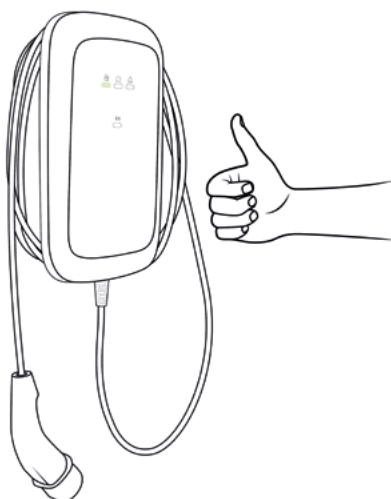

Decommissioning



1.

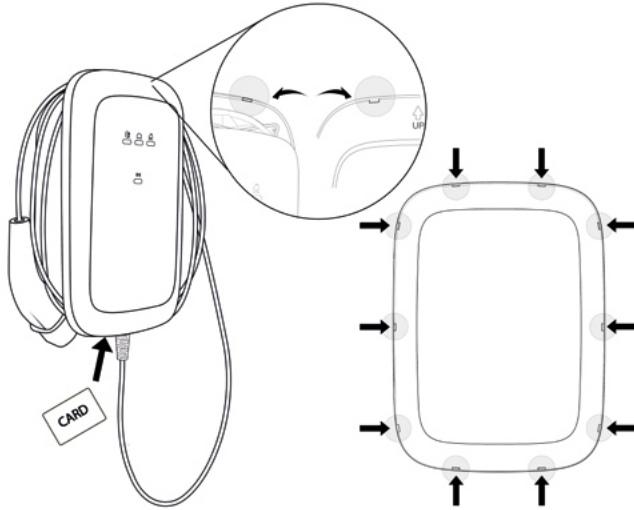

2.

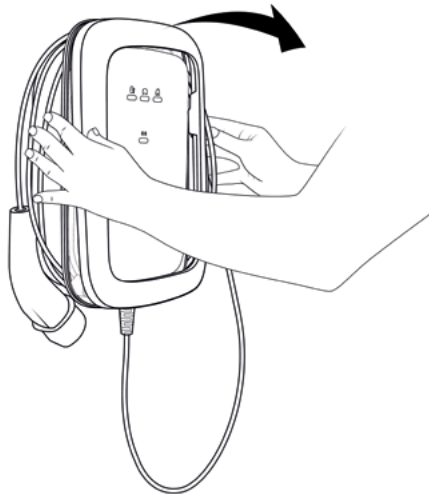



Distribution of Elli Charger by

Elli  A BRAND OF THE VOLKSWAGEN GROUP

Volkswagen Group Charging GmbH
Mollstraße 1, 10178 Berlin
Germany

support@elli.eco
www.elli.eco

Article Number of manual
2023187