

Alféa Extensa A.I. Alféa Excellia A.I. Alféa ExtensaDuoA.I. Alféa Excellia DuoA.I.

Gaisa/ūdens sadalītais siltumsūknis

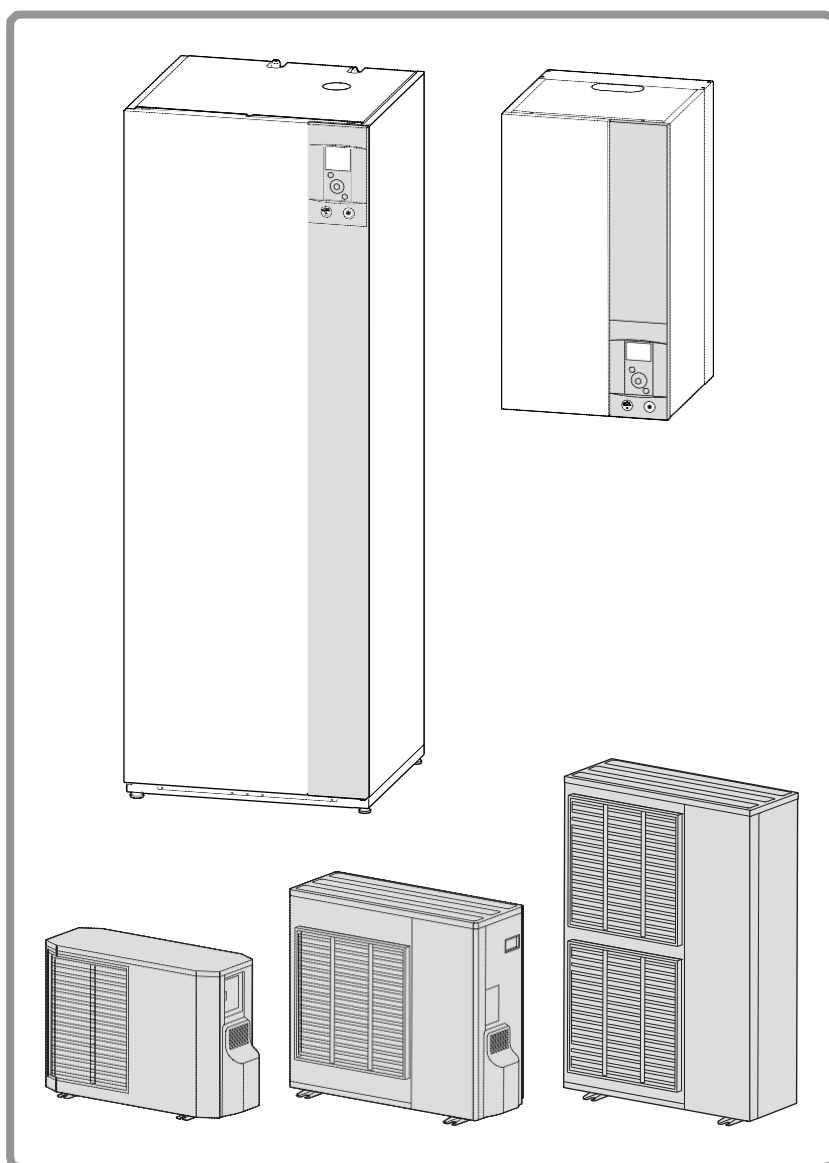

 **atlantic**



U0611401_1819_EN_3
19/12/2017



**Ekspluatācijas
rokasgrāmata**

**paredzēta profesionāļiem
un lietotājam**

Lietotājs to patur turpmākai
atsaucei

www.groupe-atlantic.com

Saturs

Drošības instrukcijas

3







Instalācijas pārskats

4

Piesardzības pasākumi un brīdinājumi par instalāciju	4	Instalācijas pārskats	5
Iekārtas nolietojums	5		

Instalācijas veikšana

6

Lietotāja interfeiss	6	 Manuālais režīms	10
Displeja apraksts	7	 Prombūtne	12
Navigācija izvēlnēs	8	 Aktīvās funkcijas	13
Iestatījumu mainīšana	8	 Temperatūras iestatīšana	13
Izvēlnes struktūra	9	 Taimera programmēšana	14
		 Enerģijas patēriņš	15
		 Iestatījumi	15

Apkope

18

Regulārās pārbaudes	18	Karstā ūdens tvertne*	18
Āra vienības pārbaudes	18	Kļūdas ziņojumi	18

ErP veiktspējas rādītāji

20

ErP definīcija	20	Extensa Duo A.I. ErP specifikācijas	30
Extensa A.I. ErP specifikācijas	20	Excellia Duo A.I. ErP specifikācijas	34
Excellia A.I. ErP specifikācijas	26		

1 Drošības instrukcijas

Lūdzu, ievērojiet šīs drošības instrukcijas, lai izvairītos no ievainojuma riska vai nepareizas ierīces lietošanas.

• **Nodošana ekspluatācijā**

- Neieslēdziet ierīci, kamēr nav veiktas visas uzpildes darbības.
- Nemēģiniet šo ierīci instalēt pats. Šis siltumsūkņis jāuzstāda kvalificētam personālam, kuram ir kompetences sertifikāts.
- Iekārtai vienmēr jābūt pienācīgi iezemētai un aprīkotai ar drošības slēdzi (strāvas ķēdes pārrāvēju).
- Nemainiet barošanas avotu.
- Ierīces nav ugunsdrošas, tāpēc tās nedrīkst uzstādīt sprādzienbīstamā vidē.

• **Kā lietot**

- Šo ierīci var lietot bērni, kas vecāki par 8 gadiem. Arī personas ar vājām fiziskām, sensorām vai garīgām spējām vai ar pieredzes un zināšanu trūkumu, ja tām ir dota uzraudzība vai pamācība attiecībā uz ierīces drošu lietošanu. Bērni bez uzraudzības nedrīkst veikt tīrīšanu un apkopi.
- Neļaujiet bērniem ievietot svešķermeņus propellera aizsardzības režģī vai kāpt uz āra vienības jumta. Gaisa siltummaiņa spuras ir ļoti plānas un var radīt griezumus.
- Nekas nedrīkst traucēt gaisa cirkulāciju caur iztvaicētāju un izkļūšanu no ventilatora.
- Āra vienību drīkst uzstādīt tikai ārpus telpām. Ja ir nepieciešama nojume, tai jābūt ar plašām atverēm visās 4 pusēs un jāievēro uzstādīšanas attālumi (konsultējieties ar savu uzstādīšanas inženieri).
- Nekāpiet virsū āra vienībai.
- Telpai, kurā iekārta darbojas, jābūt pareizi vēdinātai, lai novērstu skābekļa trūkumu aukstumaģenta gāzes noplūdes gadījumā.
- Ja jūsu uzstādīšanas vieta jau atbilst drošības standartiem, neveiciet nekādas izmaiņas (ventilācija, izplūdes evakuācija, atveres utt.) bez uzstādīšanas inženiera ieteikuma.
- Zem tālvadības pults nenovietojiet nevienu siltuma avotu.

• **Apkope**

- Nemēģiniet salabot ierīci pats.
- Šī ierīce nesatur komponentus, kurus lietotājs var salabot pats. Vāku noņemšana par jūs pakļaut bīstamam elektriskajam spriegumam.
- Jebkurā gadījumā strāvas atslēgšana nav pietiekama, lai jūs pasargātu no jebkādas ārējas elektriskās strāvas trieciena (kondensatori).
- Neatveriet āra vienību vai hidraulisko vienību, kamēr tās darbojas.
- Ja dzirdat neparastus trokšņus, dūmus vai citas smakas, kas nāk no ierīces, atslēdziet strāvas padevi un sazinieties ar uzstādīšanas inženieri.
- Pirms jebkādas tīrīšanas uzsākšanas izslēdziet ierīci un atvienojiet no strāvas padeves.
- Darba ķermeņa tīrīšanai neizmantojiet agresīvus tīrīšanas šķidrums vai šķīdinātājus.
- Neizmantojiet spiediena šļūteni, lai tīrītu āra vienību. Jūs varat sabojāt gaisa apmaiņas ierīci un ļaut ūdenim iekļūt elektriskajās ķēdēs.

2 Instalēšanas pārskats

2.1 Piesardzības pasākumi un brīdinājumi par instalāciju

2.1.1 Āra vienība

Āra vienībā ir aprīkojums, kas ļauj uzņemt enerģiju no apkārtējā gaisa.

Šo iekārtu instalēja jūsu uzstādītājs vietā, kur tā var darboties ar vislabāko veiktspēju.

Nekas nedrīkst traucēt gaisa cirkulāciju caur iztvaicētāju un izkļūšanu no ventilatora

Ūdens, kas atrodas gaisā, var kondensēties un izplūst ārā no āra vienības. Āra vienība var radīt lielu ūdens daudzumu, ko sauc par kondensātu.

Aukstā laikā ūdens sasalst, saskaroties ar gaisa siltummaini, un ledus regulāri jānoņem, izmantojot atkausēšanas ciklus. Atkausēšanas ciklu automātiski pārvalda kontroles sistēma, un tas var radīt tvaika emisijas, kas ir pilnīgi normālas.

2.1.2. Hidrauliskā vienība

Hidrauliskajā vienībā ir ierīces vadības sistēma, kas pārvalda telpas temperatūru un mājas karstā ūdens ražošanu.

Hidrauliskā vienība ir aprīkota ar elektrisko dublējumu* vai katla savienojumu*, kas nodrošina papildu siltumu aukstākajos periodos.

2.1.3. Iestatījumi

Jūsu uzstādītājs ir rūpīgi pielāgojis jūsu instalāciju. Nemainiet iestatījumus bez viņa piekrišanas. Ja rodas šaubas, nevilcinieties ar viņu sazināties.

Jūsu apkures sistēmu kontrolē ar regulēšanu attiecībā pret āra temperatūru (temperatūras kontrole).

Telpas termostata uzstādīšana (opcija) ļauj uzlabot vadības sistēmas darbību (tiek ņemta vērā apkārtējās vides temperatūras ietekme).

2.1.4. Radiatori

Lai nodrošinātu vadības sistēmas darbību, telpā, kurā ir termostats, nedrīkst būt arī termostatiskais vārsts. Ja tas tā tomēr ir, tad vārsts (atvere) jāatver pēc iespējas tālāk.

2.1.5 Zemgrīdas apkures sistēma

Jauna zemgrīdas apkures sistēma vispirms jāsilina lēni, lai izvairītos no problēmām, kas saistītas ar saplaisāšanu. Pārbaudiet ar uzstādītāju, vai šī sākotnējā sildīšanas procedūra patiešām ir veikta, pirms brīvi izmantojat apkures sistēmu.

Zemgrīdas apkures sistēmas ievērojamā inerce novērš pēkšņas telpas temperatūras atšķirības. Tomēr šī inerce nozīmē reakcijas laiku, kas ir aptuveni vairākas stundas (apmēram 6 stundas).

Jebkuras izmaiņas uzstādījumā jāveic lēni un jāļauj ierīcei reaģēt pietiekami ilgi. Jebkuras pārspīlētas vai pēkšņas iestatījumu korekcijas vienmēr rada būtiskas temperatūras svārstības dienas laikā.

Līdzīgi, ja mājoklim ir zemgrīdas apkures sistēma, nesamaziniet vai neizslēdziet to, ja neatrodaties mājās tikai īsu laiku. Uzsildīšanas periods vienmēr ir diezgan ilgs (apmēram 6 stundas).

2.1.6 Ventilatora spoles/ dinamiskie radiatori ar integrēto kontroles sistēmu

Neizmantojiet telpas sensoru attiecīgajā zonā.

2.1.7 Mājas karstais ūdens (MKŪ)*

Kad nepieciešams karstais ūdens, siltumsūkņi pielāgo savu prioritāti, lai apmierinātu pieprasījumu.

Mājas karstā ūdens sagatavošanas laikā netiek nodrošināta apkure.

Siltumsūkņi ražo mājas karsto ūdeni, ko pēc tam, ja nepieciešams, papildus silda elektriskais dublējums.

Lai nodrošinātu MKŪ iestatījumu virs 45 °C, elektriskā rezerves apsilde (dublējums) vai katls (katla savienojuma komplekts)* jāatstāj ieslēgts.

Elektriskais dublieris ļauj pareizi darboties pret-legionellu (baktērijas) cikliem.

* atkarībā no konfigurācijas/opcijas

2.2 Iekārtas nolietojums

Ierīces jādemontē un jāpārstrādā specializētam dienestam. Ierīces nekādā gadījumā nedrīkst izmest ar sadzīves atkritumiem vai lieltgabarieta atkritumiem.

Beidzoties ekspluatācijas laikam, sazinieties ar uzstādītāju vai vietējo pārstāvi, lai turpinātu tā demontāžu un pārstrādi.

2.3 Instalācijas pārskats

Jūsu siltumsūkņi ir konfigurējami uzstādīšanas inženieris. To veido šādas galvenās daļas:

- Āra vienība, kā liecina tās nosaukums, ir novietota ārpus jūsu mājokļa, un tā ekstrahē enerģiju no āra gaisa.
- Hidrauliskā vienība atrodas jūsu katlu telpā, pagrabā, garāžā vai pat jūsu virtuvē un nodod enerģiju apkures un mājas karstā ūdens kontūros*.
- Ārējais sensors pārrauga ārējā gaisa temperatūru.

Pēc izvēles:

- Telpas sensors (-i).

Siltumsūkņi ir sistēmas, kuras var pieslēgt jebkuram **zemas temperatūras sadales sistēmas** tipam, un siltumsūkņa uztverto siltumu var izmantot dažādi:

- Zemgrīdas apkures sistēmai
- Radiatoriem
- Mājas karstajam ūdenim (MKŪ)*

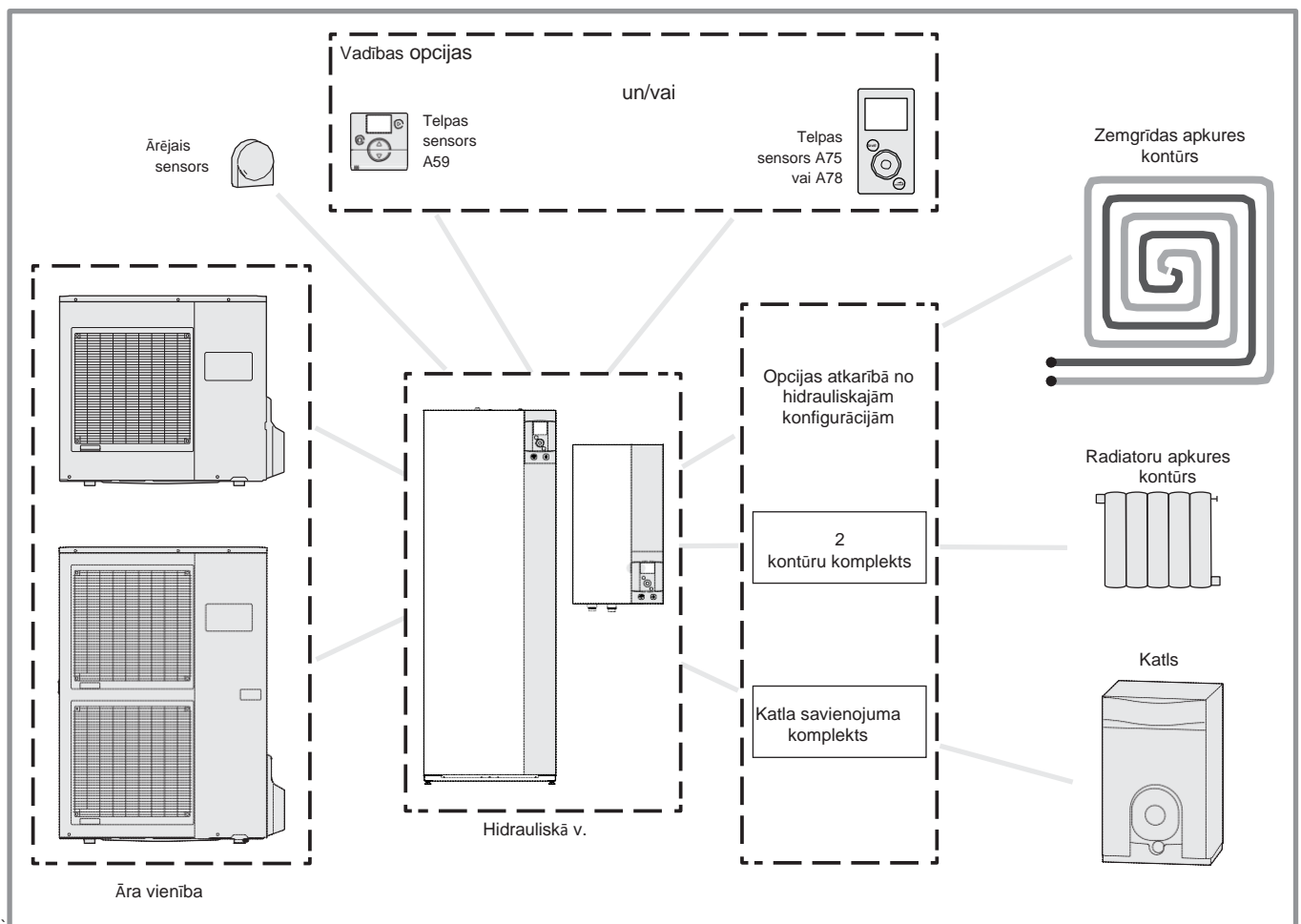

1. attēls. Pilnīgas uzstādīšanas konfigurācijas pārskats

* atkarībā no konfigurācijas/opcijas

3 Instalācijas veikšana

3.1 Lietotāja interfeiss

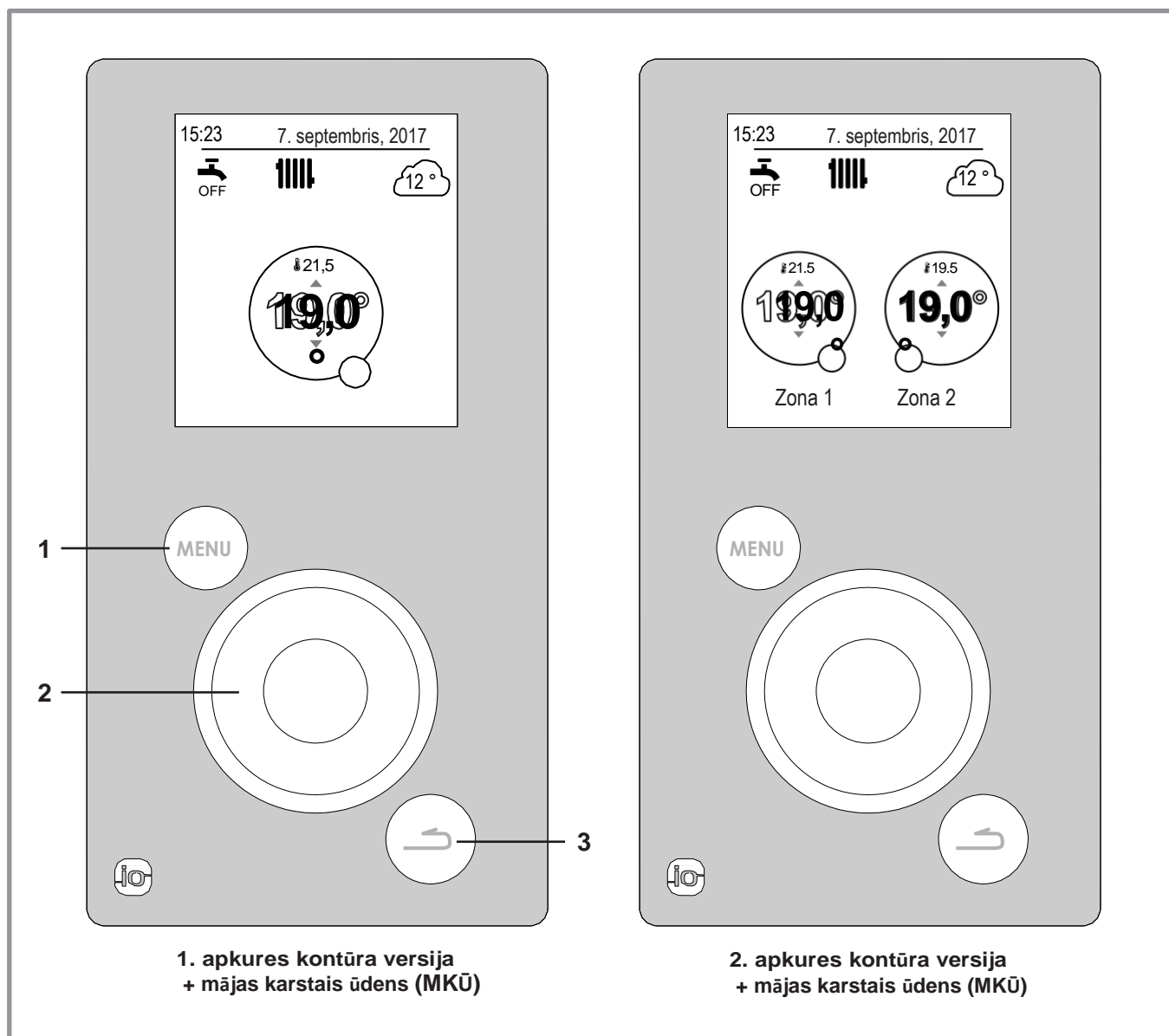

Atsauce	Apraksts
1	Izvēlnes poga
2	Navigācijas poga (pagrieziet pogu), akceptēt (nospiediet pogu)
3	Atgriešanās poga

3.2 Displeja apraksts

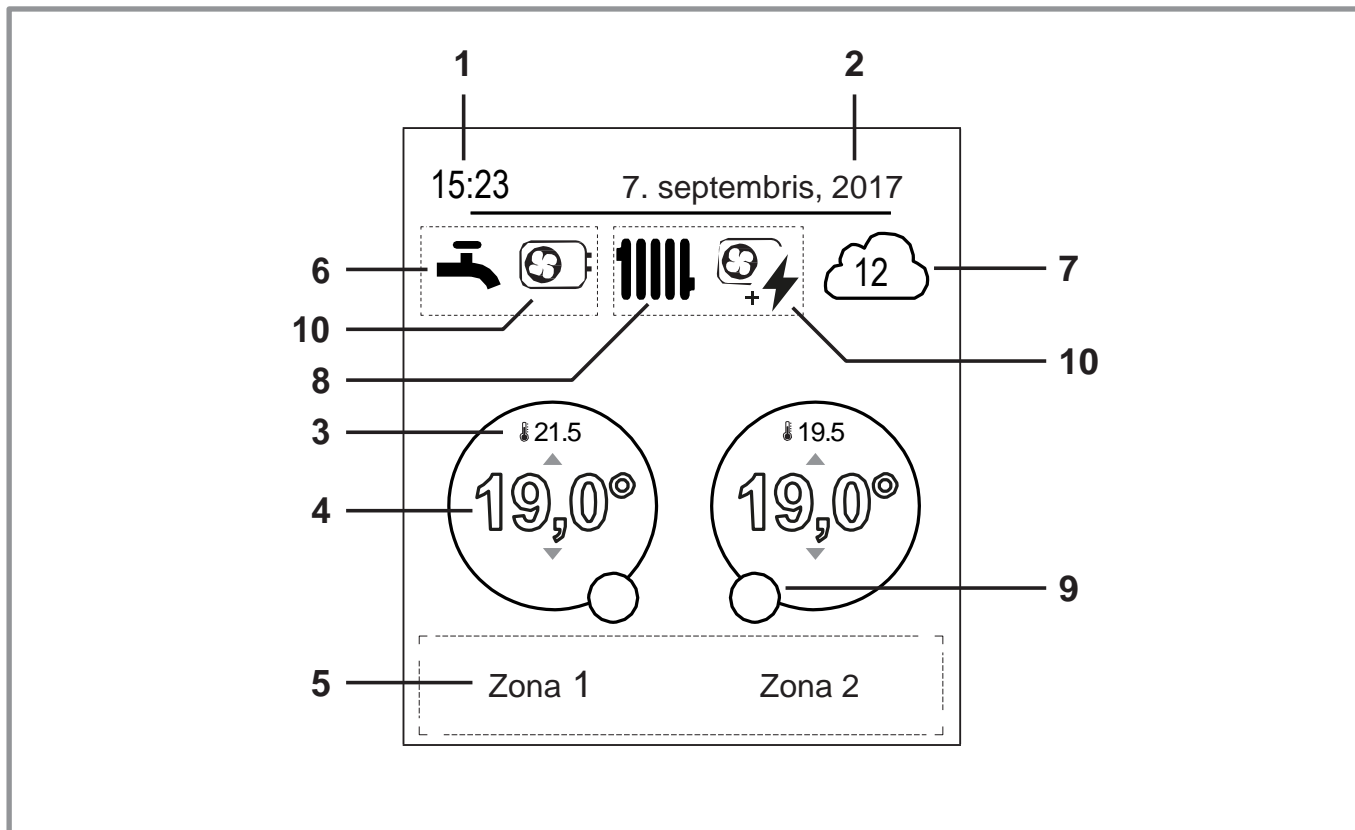

Nr	Simbols	Definīcijas
1	15:23	Laiks
2	7.09.17.	Datums
3	21.5	Istabas sensora izmērītā temperatūra*
4	19,0°	Iestatītā istabas temperatūra
5		
6		Informācija (zonas nosaukums, ārkārtas režīms, testa režīms, kļūdu parādīšana, utt.)
7		Mājas karstais ūdens (MKŪ)* ...
		Aktivizēts
		Notiek Boost funkcija
		Deaktivizēts
8		Ārējā sensora izmērītā temperatūra
9		Darbība ...
		Sildīšana
		Dzesēšana*

Nr	Simbols	Definīcijas
9		Režīms ..
		Komforta
		Manuālais
	ECO	Ekonomiskais
		Prombūtnes
		Grīdas žāvēšana
		Apturēt
10		Ražots ar ...
		Siltumsūkņi
		Elektrisko dublieri*
		Siltumsūkņi + elektrisko dublieri*
		Siltumsūkņi + Degviela/Gāze*
		Degviela/Gāze*

Navigācija izvēlnēs

Lai ...	Darbība:
Pieklātu izvēlnei	Nospiediet <small>MENU</small>
Izvēlētos izvēlnes elementu	Pagrieziet navigācijas pogu, lai iezīmētu savu izvēli, nospiediet pogu, lai to akceptētu
Atgrieztos iepriekšējā izvēlnē	Nospiediet atgriešanās pogu
Atgrieztos galvenajā izvēlnē	Nospiediet <small>MENU</small> divreiz
Atgrieztos sveiciena ekrānā	Nospiediet <small>MENU</small> vai atgriešanās pogu galvenajā izvēlnē

Piezīme. Daži iestatījumi (vai izvēlnes), iespējams, netiks parādīti. Tie ir atkarīgi no iekārtas konfigurācijas (un instalētās opcijas).

3.3 Iestatījumu mainīšana

- Pagrieziet navigācijas pogu, lai izgaismotu iestatījumu, kuru vēlaties mainīt
- Nospiediet navigācijas pogu, lai apstiprinātu izmaiņas
- Pagrieziet navigācijas pogu, lai noregulētu iestatījumu
- Nospiediet navigācijas pogu, lai apstiprinātu savu izvēli

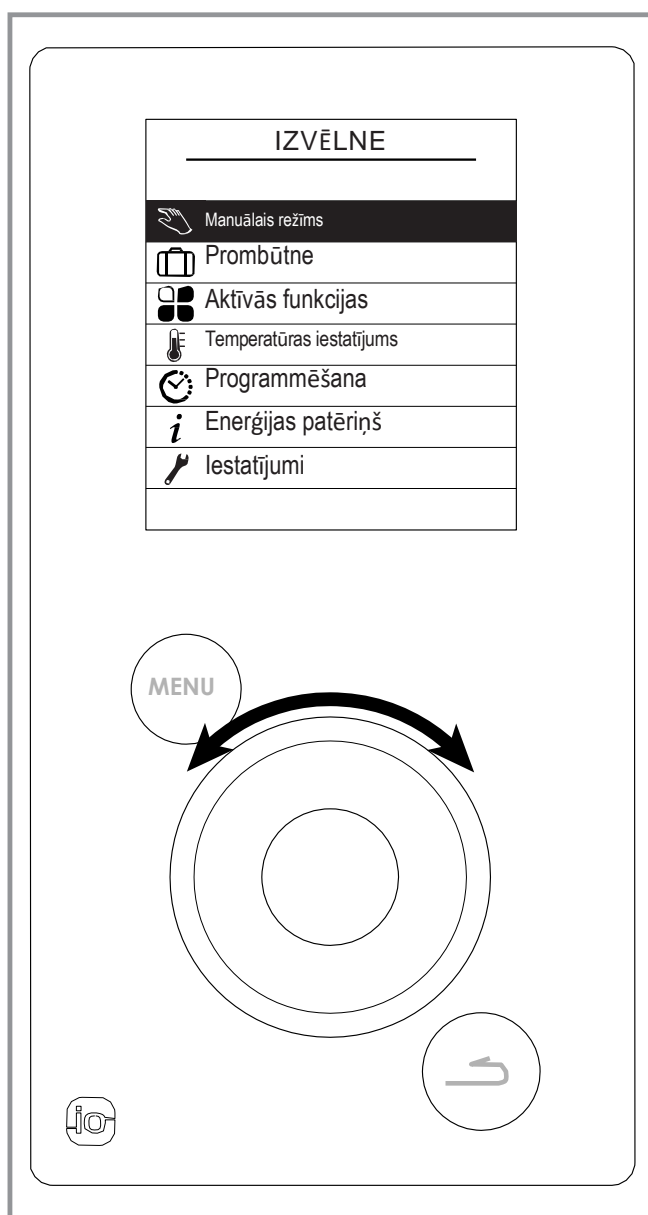

2. attēls — Navigācija

3.4 Izvēlnes struktūra

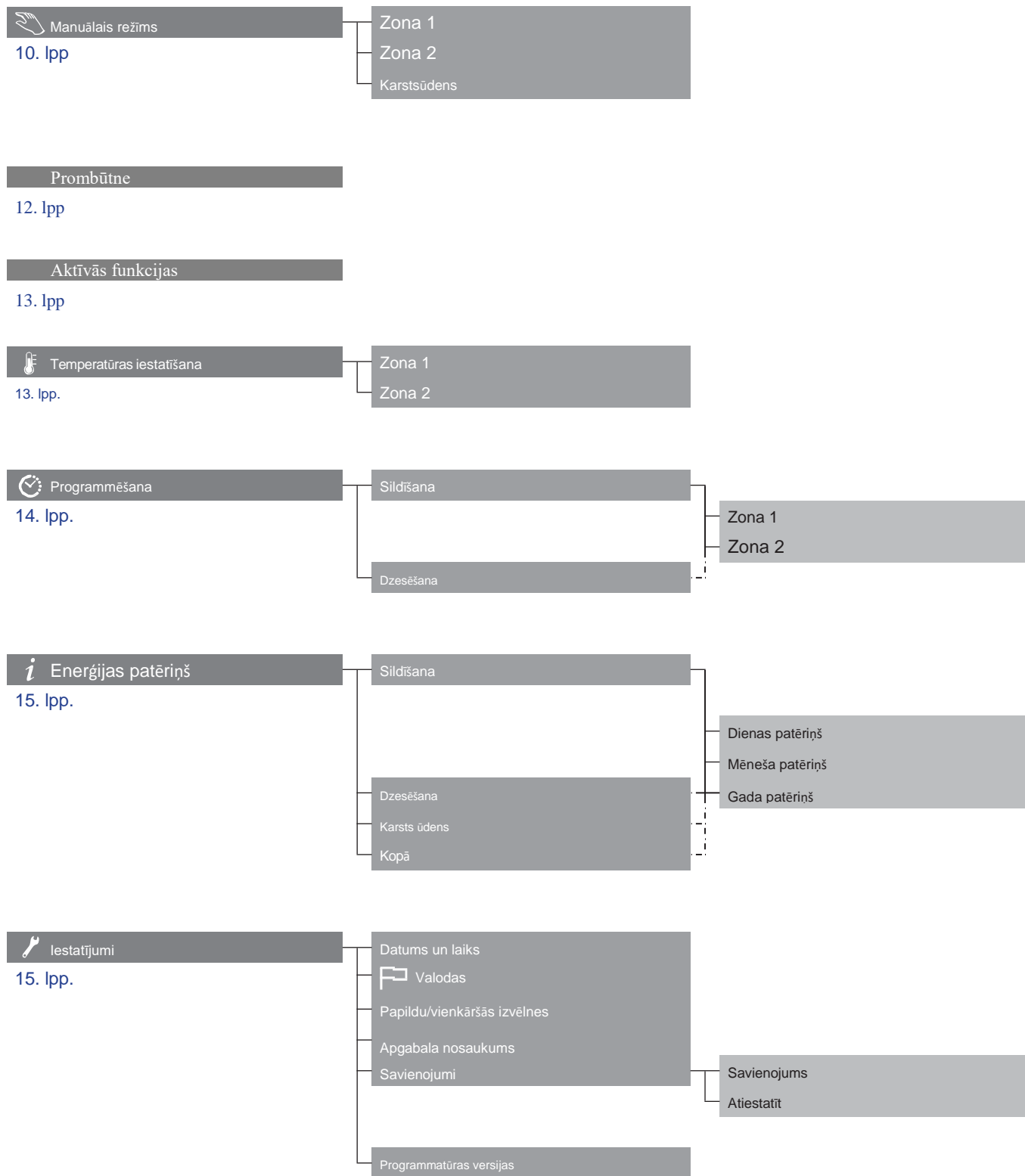

3.5 **Manuālais režīms**

3.5.1 Atkāpe no taimera programmas

Ja taimera programma ir aktīva (papildu izvēlne), atbrīvojums ļauj noteiktā laikā iedarbināt ierīci vajadzīgajā temperatūrā (“Sildīšana” vai “Dzesēšana”).

■ No sveiciena ekrāna

Atlasiet zonu (atlasītās zonas aplis ir biezāks).

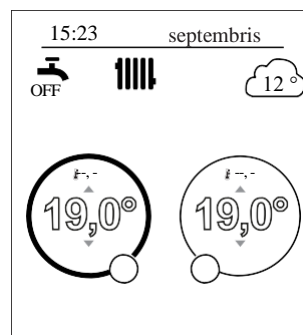

Iestatiet nepieciešamo temperatūru, pēc tam – atbrīvojuma ilgumu.

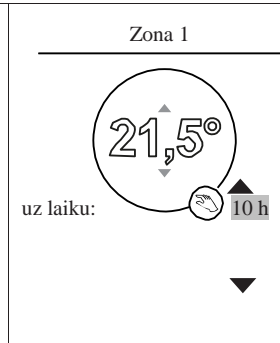

■ Izvēlnē

Izvēlnē izvēlieties zonu:
“Manuālais režīms”.

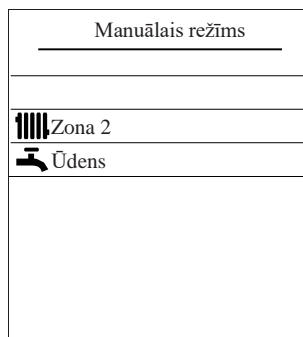

Iestatiet nepieciešamo temperatūru, pēc tam – atbrīvojuma ilgumu.

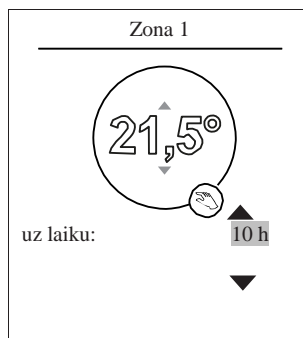

3.5.2 Atkāpes atcelšana no taimera programmas

■ Atcelt atkāpi no 1 apkures zonas

Sveiciena ekrānā izvēlieties:

“Apturēt atkāpi”.



■ Atcelt atkāpi no 2 apkures zonām

Izvēlnē izvēlieties zonu:

“Manuālais režīms”.

Nospiediet navigācijas pogu, lai atceltu atbrīvojumu.

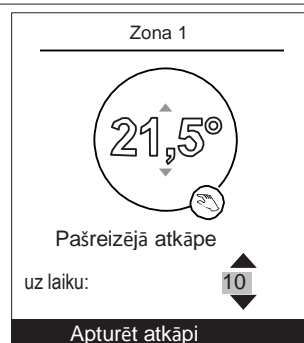

3.5.3 Piespiedu darbība mājas karstā ūdens sistēmā (Boost)

Mājas karstā ūdens (MKŪ) Boost funkcija silda tvertni līdz komforta temperatūrai.

Atveriet izvēlni:

“Manuālais režīms” > “Karstais ūdens”.

Nospiediet navigācijas pogu, lai aktivizētu “BOOST” funkciju

Kad nepieciešams karstais ūdens, siltumsūkņis pielāgo savu prioritāti, lai apmierinātu pieprasījumu. Mājas karstā ūdens sagatavošanas laikā netiek nodrošināta apkure.

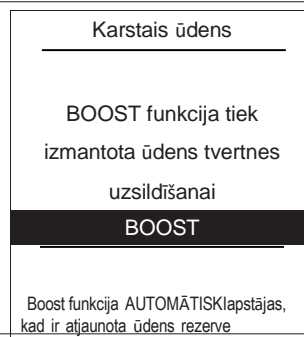

Daži iestatījumi (vai izvēlnes), iespējams, netiks parādīti. Tie ir atkarīgi no instalācijas konfigurācijas (un instalētajām opcijām).

3.6 Prombūtne

Ilgstošas prombūtnes gadījumā var noteikt periodu, kurā apkure darbojas pazeminātā temperatūrā (izņemot salu), un mājas karstā ūdens ražošana tiek pārtraukta

3.6.1 Prombūtnes režīma programmēšana

Iestatiet brīvdienu sākuma un beigu datumus un akceptējiet

- lai atgrieztos iepriekšējā iestatījumā (no mēneša uz dienu), nospiediet pogu 

Prombūtne

Braukšanas datums:
19 jūlijs

Atgriešanās datums:
03 augusts

Apstiprināt
Prombūtne sākas plkst. 0.00
aizbraukšanas un beidzas plkst.
0.00 atgriešanās datumā

Iestatiet temperatūru mājoklim prombūtnes laikā

Prombūtne

Mājas temperatūra
prombūtnes laikā:
8 °

Karstais ūdens apturēts

3.6.2 Nākamā prombūtnes perioda apskate, mainīšana un atcelšana

Jūs varat apskatīt, mainīt un atcelt nākamo brīvdienu periodu, atverot izvēlni:
“Prombūtne”.



Prombūtne

Nākamā prombūtne plānota no
19. jūlijs
līdz
3. augusts

Atcelt prombūtni

Jūs varat atcelt pašlaik aktīvo prombūtnes periodu no sveiciena ekrāna.

15:23 7. septembris

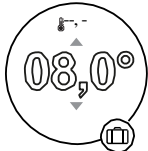

Atgriešanās datums:
15. septembris

3.7 Aktīvās funkcijas

Lapa "Aktīvās funkcijas" norāda, kuri pakalpojumi darbojas un ļauj mainīt to statusu.

- "Iekštelpu komforts": sildīšana/dzesēšana/apturēšana.
- "Zona 1"/"Zona 2"/"Karstais ūdens": IESLĒGŠANA (ON)/apturēšana (STOP).
- " Ja "Iekštelpu komforts" ir iestatīts uz "Stop" (Apturēt), 1. un 2. zonu nevar modificēt.**

Aktīvās funkcijas	
Iekštelpu komforts	Sildīšana
Zona 1	ON
Zona 2	ON
Ūdens	ON

3.8 Temperatūras iestatīšana

Lapa "Temperatūras iestatīšana" ļauj iestatīt temperatūras iestatījumus Comfort un ECO periodiem (apsilde un dzesēšana). Uzstādījumi jāieraksta katrai zonai.

- " Apkures temperatūras iestatījumi:**
Comfort 20 °C, ECO 19 °C.
- " Dzesēšanas temperatūras iestatījumi:**
Comfort 24 °C, ECO 26 °C.

Temperatūras iestatīšana	
Zona 1	
Sildīšana	
Komforta T °C	21.5
ECO T °C	21.5
Dzesēšana	
Komforta T °C	19.5
ECO T °C	21.5

Daži iestatījumi (vai izvēlnes), iespējams, netiks parādīti. Tie ir atkarīgi no instalācijas konfigurācijas (un instalētajām opcijām).

3.9 Taimera programmēšana

Taimera programma ļauj definēt ierīces automātiskās darbības periodus (Comfort ↔ ECO). Katru dienu var iestatīt neatkarīgi.

3.9.1 Taimera programmas izveide

1 - Izvēlieties “Apsilde” vai “Dzesēšana”, kā arī atbilstošo zonu, piekļūstot izvēlei:

“Programmēšana” > “Apsilde”/“ Dzesēšana” > “Zona 1”/“ Zona 2 ”.

2 - izvēlieties dienu

3 - pielāgojiet komforta perioda sākuma un beigu laiku

****Ja nav nepieciešami 2 vai 3 izpildes periodi, noklikšķiniet uz “--:--”.**

- atgriezieties iepriekšējā režīmā, nospiežot atgriešanās pogu.



• Lai kopētu programmu uz citām dienām:

4 - izvēlieties “Apstiprināt un kopēt”

5 - iestatiet nepieciešamās dienas uz “Jā” un pēc tam izvēlieties "Pabeigt"

• Citur "Apstiprināt".

Apsildes/dzesēšanas perioda rūpnīcas iestatījums: 06:00 - 22:00.

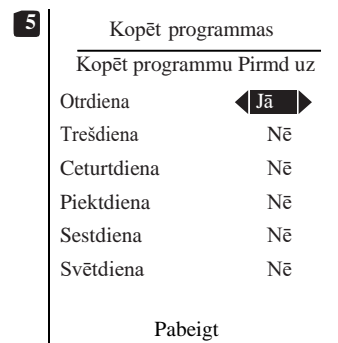
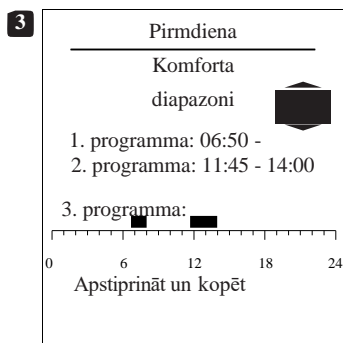
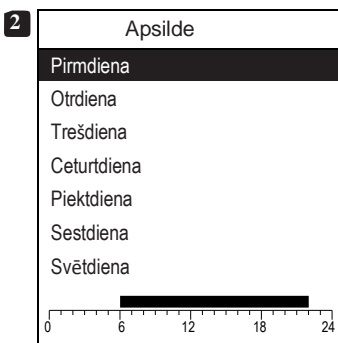

3.9.2 Komforta perioda dzēšana

Lai izdzēstu komforta periodu, iestatiet tā sākuma un beigu laikus uz vienu un to pašu vērtību. Apstiprinot iestatījumu, ekrānā tiek parādīts:

Programma X: --: --: --: --

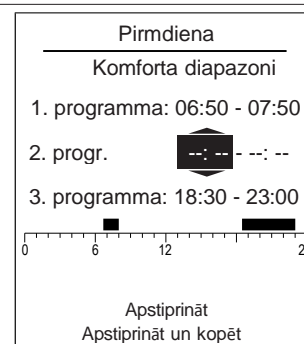

Daži iestatījumi (vai izvēlnes), iespējams, netiks parādīti. Tie ir atkarīgi no instalācijas konfigurācijas (un instalētajām opcijām).

3.10 Energijas patēriņš

Patēriņu var parādīt pēc lietojuma:

- Apkure (1. un 2. zona)
- Dzesēšana
- Mājas karstais ūdens (MKŪ)
- Kopā (sildīšana + dzesēšana + karstais ūdens)

Šī informācija ir pieejama par:

- pēdējām 8 dienām: ikdienas patēriņš (Tdy = šodiena, D-1 = vakardiena utt.)
- pēdējiem 12 mēnešiem: ikmēneša patēriņš (mēneša sākotnējais burts, piemēram, J = janvāris utt.)
- pēdējiem 10 gadiem: gada patēriņš (pēdējie 2 cipari, piemēram, 16 = 2016)

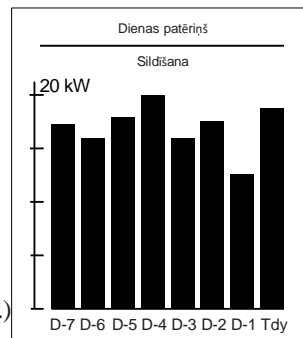

Piemērs apkures sistēmas ikdienas patēriņam

3.11 Iestatījumi

3.11.1 Datums un laiks

Uzstādiet ierīces datumu un laiku, piekļūstot izvēlnei:

"Iestatījumi" > "Datums un laiks".

Iestatījumi

datums un laiks

Pirmdiena  septembris 2016

09: 45

Modificēt
Apstiprināt

3.11.2 Valoda

Nomainiet valodu, piekļūstot izvēlnei:

"Uzstādījumi" > "Valoda".

Iestatījumi

valoda



Daži iestatījumi (vai izvēlnes), iespējams, netiks parādīti. Tie ir atkarīgi no instalācijas konfigurācijas (un instalētajām opcijām).

3.11.3. Papildu/vienkāršās izvēlnes

Ir pieejami divi displeja režīmi izvēlnēm un ierīces funkcijām:

- Papildu izvēlne:

- Ierīce seko taimera programmēšanai, kas definēta 3., 9. punktā 14. lpp.

- Vienkāršā izvēlne*:

- Ierīce darbojas nemainīgā temperatūrā, ko tieši noteicis lietotājs
- Dažas funkcijas vairs nav pieejamas

* iestatījums "Vienkāršā izvēlne" nav saderīgs ar Cozytouch programmu

Izvēlnē izvēlieties displeja režīmu:
"Iestatījumi" > "Papildu/vienkāršā izvēlne"

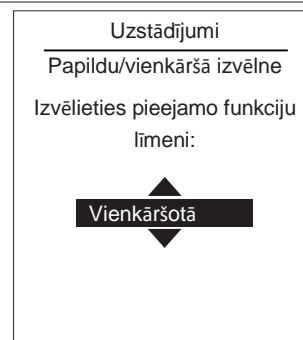

Temperatūras iestatīšana vienkāršajā izvēlnē

1 zona

1 – pagrieziet navigācijas pogu, lai tieši regulētu temperatūru

2 zonas

2 - izvēlieties zonu, akceptējiet (Accept)

4 - Iestatiet temperatūru, izmantojot navigācijas pogu, akceptējiet (Accept)

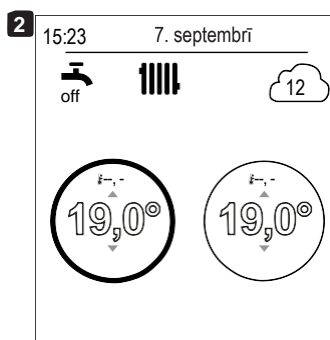
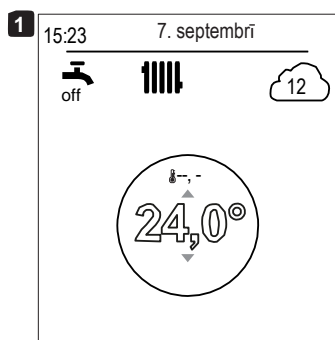

3.11.4 Apgabalu nosaukums

Jūs varat pielāgot zonu nosaukumus no izvēlnes:

"Iestatījumi" > "Apgabalu nosaukums".

Pieejamie nosaukumi: "Area 1"/"Area 2"/"Day area"/"Night area"/"1 st fl"/"Lounge"/"G. floor"/"Bedroom"/"Floor"/"Radiator" – Zona 1, Zona 2, Dienas zona, Nakts zona, 1. stāvs, Atpūtas telpa, Pirmais stāvs, Guļamistaba, Grīda, Radiators.

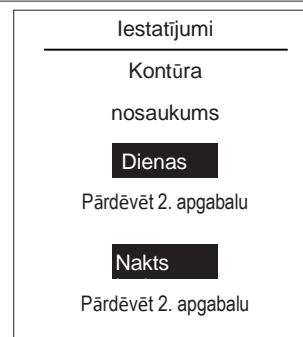

Daži iestatījumi (vai izvēlnes), iespējams, netiks parādīti. Tie ir atkarīgi no instalācijas konfigurācijas (un instalētajām opcijām).

3.11.5 Savienojumi

'' Telpas sensora savienošana pārī:

Lai pievienotu telpas sensoru, ejiet uz izvēlni:

“Iestatījumi” > “Savienojumi” > “Savienojums”.

Ierīce gaida pārošanu 10 minūtes.

'' Skatiet telpas sensora uzstādīšanas instrukcijas.

'' Izvēlne “Savienojums” vairs nav pieejama, ja sensors jau ir savienots pārī.



'' Atiestatīt savienojumus

 Atkārtota inicializēšana atceļ visus pārojumus.

Izvēlnē izvēlieties “Atkārtoti iestatīt” (Re-set):

“Iestatījumi” > “Savienojumi” > “Atiestatīt savienojumus”.

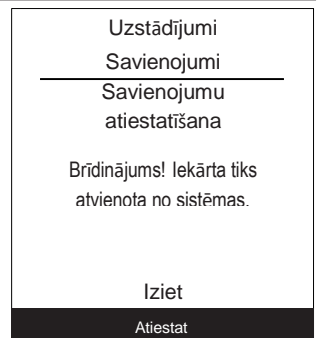

3.11.6 Programmatūras versijas

Rādīt displeja (IHM) un kontroliera programmatūras versijas



Daži iestatījumi (vai izvēlnes), iespējams, netiks parādīti. Tie ir atkarīgi no instalācijas konfigurācijas (un instalētajām opcijām).

4 Apkope

Lai nodrošinātu, ka ierīce daudzus gadus darbojas pareizi, katras apkures sezonas sākumā jāveic turpmāk aprakstītās tehniskās apkopes darbības.

4.1 Regulārās pārbaudes

- Regulāri pārbaudiet ūdens spiedienu apkures kontūrā (uzstādītāja ieteiktais spiediens - no 1 līdz 2 bāriem)

- Ja ir nepieciešama uzpildīšanas darbība un spiediena palielināšana, pārbaudiet, kāda veida šķidrums sākotnēji tika izmantots (šaubu gadījumā sazinieties ar uzstādītāju).

- Ja ir nepieciešama bieža atkārtota uzpilde, tad ir ļoti būtiski pārbaudīt, vai nav noplūžu

****Bieža ūdens pievienošana apdraud apmaiņas ierīci un ietekmē tās darbību un kalpošanas ilgumu.**

4.2 Āra iekārtas pārbaudes

Ja nepieciešams, noņemiet visus putekļus no apmaiņas ierīces, vienlaikus nebojājot asmeņus.

Pārbaudiet, vai gaisa plūsma nav bloķēta.

• Saldēšanas kontūra pārbaude





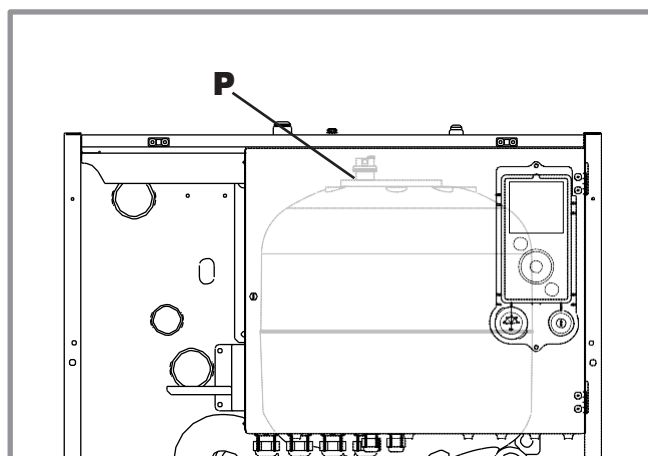
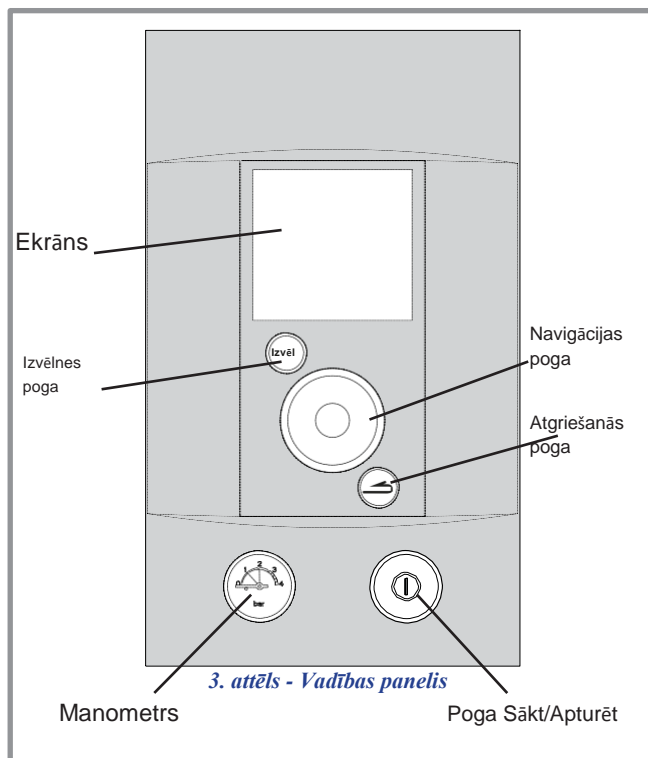

Ja aukstumnesēja daudzums sistēmā pārsniedz 2 kg (modeļi > 10 kW), dzesēšanas kontūra katru gadu jāpārbauda apstiprinātam inženierim (tam jābūt ar kompetences sertifikātam aukstumaģentu darbināšanai). Konsultējieties ar savu apkures inženieri.

4.3. Karstā ūdens tvertne*

Tvertnes apkope jāveic katru gadu (biežums var atšķirties atkarībā no ūdens cietības).

Konsultējieties ar savu apkures inženieri.



	OFF	LED izslēgts: Cirkulācijas sūknis nedarbojas, nav strāvas padeves
		Zaļš LED ieslēgts: Cirkulācijas sūknis darbojas normāli
	 10 min.	Zaļa LED mirgošana: Ventilācijas režīms darbībā (10 minūtes)
	Auto Test	Sarkana/zaļa LED mirgošana: Darbības kļūda ar automātisko restartēšanu
		Sarkana LED mirgošana: Darbības kļūda, konsultējieties ar apkures inženieri

5. attēls. Siltumsūkņa cirkulācijas sūkņa darbības signāli

4.4 Kļūdas ziņojumi

Ja rodas kļūme, sveiciens ekrānā tiek parādīts kļūdas numurs.



Lai redzētu kļūdas apzīmējumu, izvēlieties to, izmantojot navigācijas pogu

**** Kļūdas gadījumā pierakstiet numuru un konsultējieties ar apkures inženieri.**

