

20
24



CATÁLOGO

PRODUCTOS POR SERIE

EUROALUM®



CUPRUM



www.euroherrajesdeocc.com.mx

I. EXTRUSIONES METÁLICAS

<i>SERIE ABATIBLE 1400</i>	4
<i>SERIE CORREDIZA 3500</i>	9
<i>SERIE CORREDIZA 4600</i>	12
<i>MULTIPUNTOS VARIOS 4600</i>	16
<i>SERIE 6000 ABATIBLE</i>	18
<i>SERIE PLEGADIZA 6400</i>	21
<i>SERIE CORREDIZA 10000</i>	23
<i>MULTIPUNTOS VARIOS 10000</i>	27
<i>SERIE CORREDIZA ELEVABLE 10500</i>	28

II. EUROALUM

<i>SERIE ABATIBLE 2500</i>	32
<i>SERIE CORREDIZA 2500</i>	37
<i>SERIE CORREDIZA 4000</i>	40
<i>MULTIPUNTOS VARIOS 4000</i>	43
<i>SERIE BATIENTE 4000</i>	45
<i>SERIE CORREDIZA 4500</i>	49
<i>MULTIPUNTOS VARIOS 4500</i>	52

III. CUPRUM

<i>SERIE 60 CORREDIZA</i>	54
<i>SERIE 70 CORREDIZA</i>	57
<i>KITMULTIPUNTO 70</i>	61
<i>SERIE 80 CORREDIZA</i>	62
<i>KITMULTIPUNTO 80</i>	65
<i>SERIE 150 CORREDIZA</i>	66
<i>KITMULTIPUNTO 150</i>	69
<i>SERIE 45 PROYECCIÓN</i>	70

**20
24**



CATÁLOGO

PRODUCTOS POR SERIE



WWW.EUROHERRAJESDEOCC.COM.MX

SERIE ABATIBLE 1400

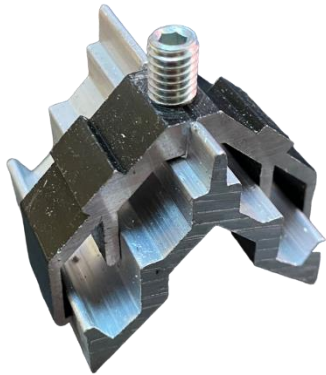

ES1311NA
ESCUADRA VENTANA



ES1312NA
ESCUADRA PUERTA

Escuadra extruida de aluminio con grapa descentrada y opresor de acero inoxidable que garantiza un ensamble sin deformación en la unión a 45°.



MA2305
MANIJA DE PROYECCIÓN DE PALETA

Cierre de presión paleta invertible

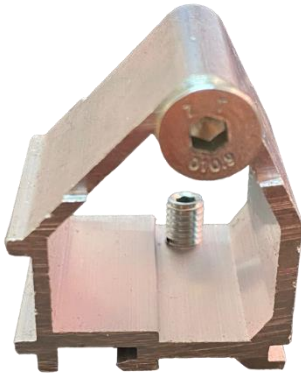

ES3137NA
UNION PILASTRA PUERTA

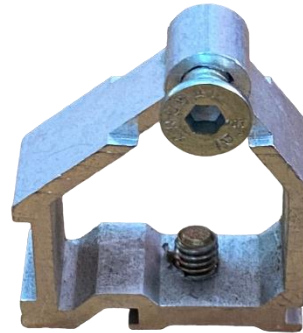

ES1437NA
UNION PILASTRA VENTANA

Unión de aluminio extruido con opresor y un tornillo de acero inoxidable para ensamblar los perles 1400, 1402 o 1403 dando lugar a intermedios con un ángulo de 90°.



MA206N
MANIJA RECUPERABLE

Unión de aluminio extruido con opresor y un tornillo de acero inoxidable, dando lugar a intermedios con un ángulo de 90°.



PA4124
PASADOR PLANO ZAMAC

Pasador fabricado en aluminio extruido con terminal de acero inoxidable para la fijación de la segunda hoja en puertas.



MA2306
MANIJA DE PROYECCIÓN DE RODILLO



PER01119NR
RESPALDO 1400



PER03875NR
COEX PEINE 1400

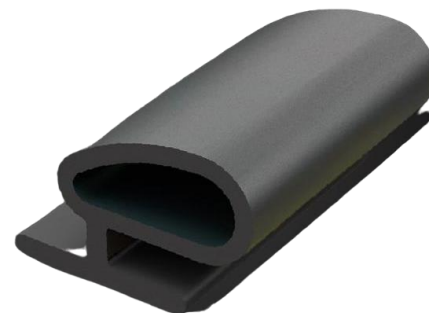

PER01875NR
COEX HONGO 1400

Coextruido en PVC y caucho que se utiliza como respaldo para instalación de vidrio asegurado, cuenta con una buena hermeticidad en ventanas y puertas



CH1400
CHAPA 1400 25mm

Cerradura central fabricada con caja en acero zincado y cerradero automático de resbalón en acero inoxidable para embutir en perfil con canal 40-20. La entrada en el cilindro es de 25mm

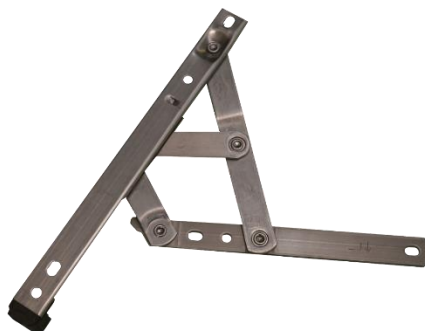

BRA14
BRAZO DE PROYECCIÓN

Brazo limitador para ventana abatible y de proyección mantiene fija la abertura de la ventana en una medida segura de acero inoxidable 8, 12, 16, 20 y 24 pulgadas.



BI14002
BISAGRA DE DOS PALAS AGM

Bisagra de dos cuerpos de aluminio extruido con casquillos de nylon, eje de acero zincado y placas de aluminio que se jan mediante tornillos de acero inoxidable sin necesidad de realizar perforaciones. Soporta un peso de 30 kg



BI14003
BISAGRA DE TRES PALAS AGM

Bisagra de tres cuerpos de aluminio extruido con casquillos de nylon, eje de acero zincado y placas de aluminio que se jan mediante tornillos de acero inoxidable sin necesidad de realizar perforaciones. Soporta un peso de 40 kg



TAP14117

JUEGO TAPÓN PILASTRA

Juego de tapones de plástico inyectado para instalar en la pilastra lisa ventana en fabricación de ventanas o puertas de 2 hojas, evitando ltraciones de aire, aguay polvo.



BRA1400

BRAZO LIMITADOR 10"

Limitador de apertura fabricado en acero inoxidable austenítico con excelente resistencia a la corrosión.

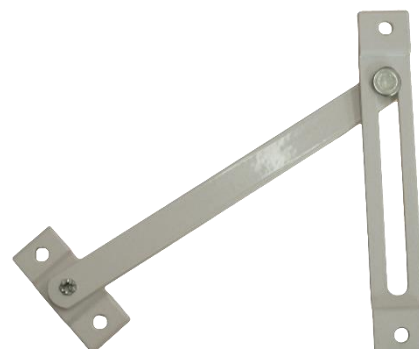

BR4555

BRAZO LIMITADOR ALUMINIO

Compás de aluminio extruido limitador de apertura para apertura basista.



ES1400

ESQUINERO JUNQUILLO

Esquinero en inyección de zamak, para facilitar la instalación de junquillos redondos.



BLT

BRAZO TELESCOPIO

Brazo telescópico para cámara europea.



KITAPINTOVIC

KIT DE APERTURA INTERIOR TOVIC

Kit de apertura interior tovic.



SC36010

BRAZO TELESCOPICO 1 PASO

Brazo telescópico 1 paso Kinlong.



BI026D02

BISAGRA DE DOS PALAS

Bisagra de dos palas Stac.



BI029D02

BISAGRA DE TRES PALAS

Bisagra de tres palas Stac.



BRA15

BRAZO DE PROYECCIÓN

Brazo de proyección inglés 8, 10, 12, 14, 16, 20, 24 pulgadas.



1143DERNE

BRAZO DE PROYECCIÓN TIPO ENCORE

Brazo de proyección tipo encore derecho.



1143IZQ

BRAZO DE PROYECCIÓN TIPO ENCORE

Brazo de proyección tipo encore izquierdo.



114300NE

BRAZO DE PROYECCIÓN TIPO ENCORE

Brazo de proyección tipo encore central.



KITMOTOR

MOTOR COMUNELLO

Motor comunello apertura vasista y proyección



MA707

MANILLA DE PRESIÓN CON LLAVE

Manija de presión reversible para ventana de proyección con llave dei.



CON1142

CONTROL REMOTO

Control remoto para sistema de mando



MOSCUSN

APAGADOR INTELIGENTE

Apagador inteligente para Alexa, apertura con celular y botonera.



BI1400

BISAGRA VENTILACIÓN

Bisagra de ventilación para ventana vasista.



PL233012

**PLETINA POLIAMIDA
4020**

Pretina poliamida para serie 1400.



CER196286U26

**CHAPA CVL PARA
SERIE 1400**

Cerradura para cámara 40x20



KITGN

CIERRE DE GOLPETE

Cierre de golpete serie 1400.

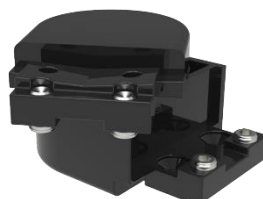

BI0170N

BISAGRA PIVOTANTE

Bisagra pivotante serie 1400 C20.



CE29628

**CERRADURA CVL 3
PUNTOS**

Cerradura para cámara 40x20 con 3 puntos de cierre.

ES1999

EMBELLECEDOR



KITAPEREXTE1400

Kit apertura exterior 40x20



MA616

**JUEGO MANIJA
PLACA LARGA**



SERIE CORREDIZA 3500



CA3500S

CARRETILLA MOSQUITERO 20 KG

Rueda fabricada en carcasa de nylon para evitar su oxidación, con tres posiciones de regulación y rodamiento de doble balero que nos permite una buena nivelación de las hojas. Soporta un peso de 20 kg por par.

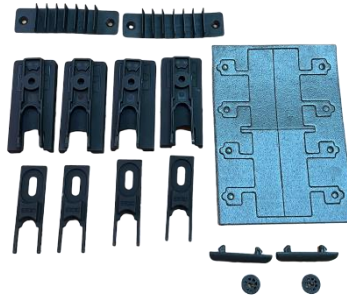

KJ3500

KIT DE PLASTICOS

Kit fabricado en caucho, nylon y neopreno, compuesto por juntas de hermeticidad, cortavientos, tapas, guías y candados, que nos permite tener una mejor hermeticidad y estanqueidad en la corrediza.



CA3500T

CARRETILLA TANDEM 40 KG

Carretilla Tandem 40 kg cuerpo de acero



K3500

KIT MOSQUITERO

Kit de escuadras para mosquitero con balero integrado

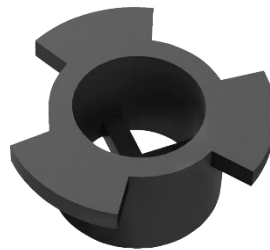

TAP2290NE

DREN UNIVERSAL

Válvula fabricada en PVC inyectado, que se utiliza para cubrir el mecanizado de los perfiles para evitar la filtración de aire, agua y polvo.



TAP1290

DESAGUE UNIVERSAL

Tapadera a fabricada en PVC inyectado, evitar la moderada filtración de aire, agua y polvo.



ES36014NA

ESCUADRA HOJA Y MARCO

Escuadra extruida de aluminio con grapa centrada y opresor de acero inoxidable que garantiza un ensamble sin deformación en la unión a 45°.



PL3500-30S

**CARRETILLA SENCILLA
30 KG**

Carretilla sencilla 40 kg serie 3500.



PL3500-60S

**CARRETILLA SENCILLA
60 KG**

Carretilla sencilla 60 kg serie 3500.



PL3500-100D

**CARRETILLA TANDEM
100 KG**

Carretilla serie 3500 carga 100
kilos/hoja

FAMILIA DUO



FE2101

FELPA ALMA DE PLASTICO 7X5

Felpa con base de PVC y filamentos de polipropileno que garantizan su durabilidad y mayor hermeticidad.



KRS3500

KITCONTRA Y GANCHO DUO



JA386894

CIERRE DUO

Cierre embutido de aluminio extruido con muelle, contracierre sobrepuesto y tornillos para su fijación sintornillos.



JA449934

KIT CIERRE MINIFENIX

Cierre embutido de aluminio extruido con contracierre sobrepuesto. Dispone de llave para instalar hacia el interior y sistema de bloqueo para evitar que se cierren las hojas por accidente.



UÑ449977

UÑERO DUO

Uñero de aluminio sin baleros. Tirador fabricado de nylon que facilita la apertura de las hojas.



TIR449975

TIRADOR DUO

Tirador sólido de aluminio inyectado.

F305BPM

CIERRE EMBUTIDO CON LLAVE

Cierre embutido de aluminio extruido con contracierre sobrepuesto. Dispone de llave para instalar hacia el interior y sistema de bloqueo para evitar que se cierren las hojas por accidente.



SERIE CORREDIZA 4600

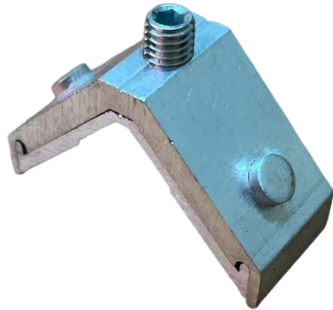

ES1326NA
ESCUADRA HOJA 4600

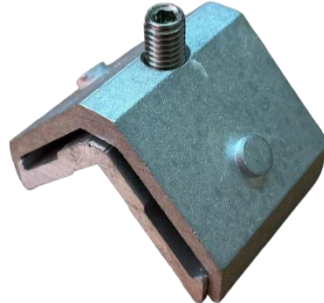

ES1328NA
ESCUADRA CERCO
Y MARCO

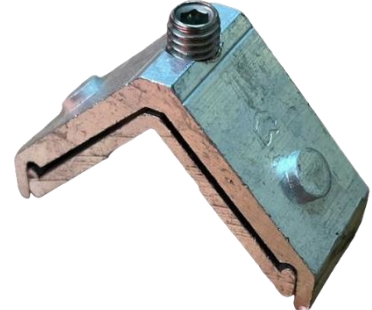

ES1327NA
ESCUADRA TRES RIELES

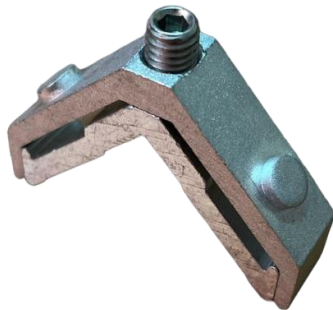

ES1713514C
ESCUADRA
CERCO ADAPTADOR

Escuadra de extrusión de aluminio con pivotes y tornillo allen inoxidable.



KXP1501X
KIT DE PLÁSTICOS 4600

Kit perimetral, compuesto por cortavientos de nylon y felpa, candados, guías y tapas de desagüe fabricados en nylon. Las escuadras de alineamiento de acero inoxidable, elementos que permiten mayor hermeticidad y seguridad en las ventanas.



FE2101
FELPA ALMA DE PLÁSTICO
7X6 MM

Felpa con base de PVC, filamentos y alma de polipropileno que garantiza su durabilidad y mejor hermeticidad.



CEG792866
SEGURO TRASLAPE CON
CONTRA A RIEL

Seguro traslape con contra a riel.
3006002



CA5310IE

**CARRETILLA TANDEM
4600 150 KG**

Rueda tándem graduable con carcasa y soporte de nylon inyectado, doble rodamiento con tornillos de fijación y regulación en acero inoxidable. Capacidad máxima 150 Kg por par.



CAR4600

CARRETILLA SENCILLA 90 KG

Rueda graduable con carcasa y soporte de nylon inyectado, rodamiento con tornillos de fijación y regulación en acero inoxidable. Capacidad máxima 90 Kg por par.



CA4600MOS
CALZO 2* HOJA

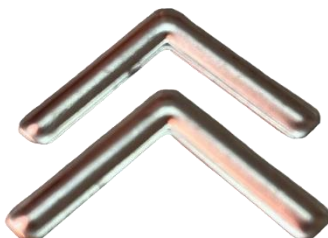

ES503NY

**ESCUADRA ALINEACIÓN
NYLON**

Escuadra de alineamiento fabricada en Nylon que se utiliza para conseguir un ensamble completamente plano.



CA4600
TROQUEL

Troquel para saque de escuadras



C1T8

CHAPA TETRA

Chapa tetra para serie 4600.



KITPK400

**JUEGO DE CALZOS Y REFUERZO
PARA CHAPA TETRA CORREDIZA**



PL4600-100D
CARRETILLA 100 KG

Carretilla serie 4600 carga 100 kilos.

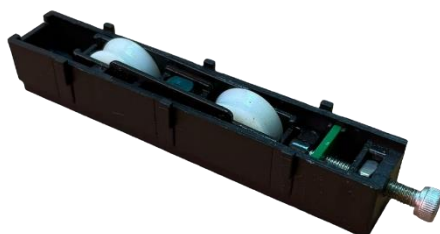

PL4600-150D
CARRETILLA 150 KG

Carretilla serie 4600 carga 150 kilos/hoja.

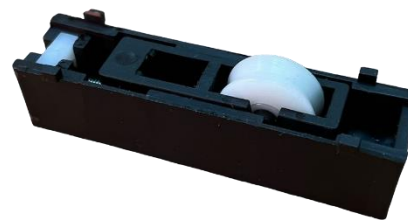

PL4600-50S
CARRETILLA 50 KG

Carretilla serie 4600 carga 50 kilos.



TPBCA51219A
CARRETILLA 100 KG

Carretilla serie 4600 carga 100 kilos.



TPBCA51219PA
CARRETILLA 40 KG

Carretilla serie 4600 carga 40 kilos.



TPBCA51219P
CARRETILLA 15 KG

Carretilla serie 4600 carga 15 kilos.



CIEF304
**CARRETILLA POLISMARC
MOSQUITERO**

FAMILIA DUO



CIEF304

CIERRE EMBUTIDO CON TORNILLO ALPHA

Cierre embutido de aluminio extruido con muelle, contracierre sobrepuesto y tornillos para su fijación sin tornillos.



JA449934

CIERRE DUO CON LLAVE

Cierre embutido de aluminio extruido con contracierre sobrepuesto. Dispone de llave para instalar hacia el interior y sistema de bloqueo para evitar que se cierren las hojas por accidente.



PL460025S

UÑERO SIN TORNILLO ALPHA

Uñero de aluminio sin baleros. Tirador fabricado de nylon que facilita la apertura de las hojas.

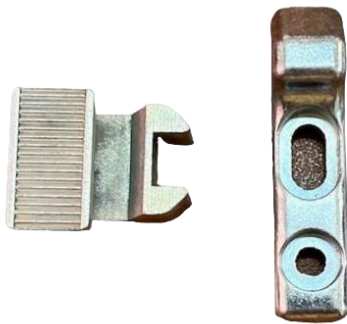

KRS4600

KIT CONTRA Y GANCHO



TIRADOR DUO

Tirador sólido de aluminio inyectado



UÑ449977

UÑERO DUO



JA386894

JALADERA EMBUTIDO DUO



CIE304ASN

CIERRE EMBUTIDO S/TORNILLO ALPHA

MULTIPUNTOS VARIOS SERIE 4600

Nº	CÓDIGO	DESCRIPCIÓN
01	MPCH2P	KIT MULTIPUNTO VARILLA 24 CM CON DOS PUNTOS DE CIERRE MANIJA SENCILLA
02	MPCH2PLL	KIT MULTIPUNTO VARILLA 24 CM CON DOS PUNTOS DE CIERRE MANIJA CON LLAVE
03	MPCH2PU	KIT MULTIPUNTO VARILLA 24 CM CON DOS PUNTOS DE CIERRE EMBUTIDA POP
04	MPCH2PMP	KIT MULTIPUNTO VARILLA 24 CM CON DOS PUNTOS DE CIERRE MANIJA PLANA
05	MPCH2PMM	KIT MULTIPUNTO VARILLA 24 CM CON DOS PUNTOS DE CIERRE MANIJA MANIJA
06	MPCH2PMJ	KIT MULTIPUNTO VARILLA 24 CM CON DOS PUNTOS DE CIERRE MANIJA JUMBO
07	MPCHMM4PL	KIT MULTIPUNTO MANIJA MANIJA CON LLAVE 4 PUNTOS DE CIERRE 1.80 MTS.

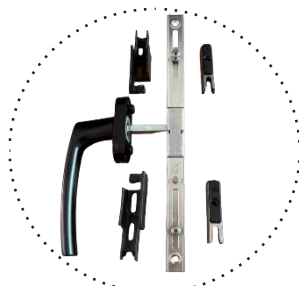

01



02



03



04

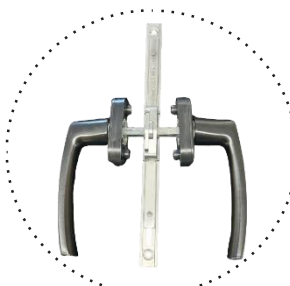

05



06



07

*ADEMAS CONTAMOS
CON VARILLA DE 40 Y
60 CM, 1.20 Y 1.80 MTS.

MULTIPUNTOS VARIOS SERIE 4600

Nº	CÓDIGO	DESCRIPCIÓN
08	MPVC2P30E4	KIT MULTIPUNTO VORNE VARILLA 30 CM CON DOS PUNTOS DE CIERRE MANIJA SENCILLA
09	MPVC2P30LLE4	KIT MULTIPUNTO VORNE VARILLA 30 CM CON DOS PUNTOS DE CIERRE MANIJA CON LLAVE
10	MPVCP2PU30E4	KIT MULTIPUNTO VORNE VARILLA 30 CM CON DOS PUNTOS DE CIERRE EMBUTIDA POP
11	MPVC2P30	KIT MULTIPUNTO VORNE VARILLA 30 CM CON DOS PUNTOS DE CIERRE MANIJA PLANA
12	MONOPUNTON	MONOPUNTO MANIJA SENCILLA
13	G	MONO PUNTO MANIJA CON LLAVE
14	MONOPUNTOV	MONOPUNTO MANIJA POP
15	OLL KITMONOPUNT OVOLL	MONOPUNTO MANIJA PLANA



08



09



10



11

*ADEMAS CONTAMOS CON VARILLA DE 40 Y 60 CM, 1.20 Y 1.80 MTS.



12



13



14



15

SERIE 6000 ABATIBLE



ES36014NA
ESCUADRA HOJA

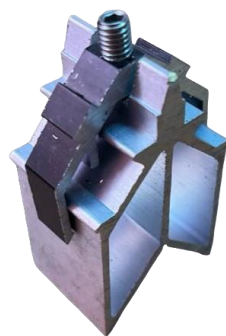

ESC82936C
ESCUADRA PUERTA

Escuadra extruida de aluminio con grapa centrada y opresor de acero inoxidable que garantiza un ensamble sin deformación en la unión a 45°.



BI1402
BISAGRA 2
PALAS C/EUROPEO

Bisagra Blitz de cuerpo de aluminio extruido anodizado o lacado con casquillo de rotación de nylon auto lubricante, tornillos y placas de fijación de acero inox. Soporta un peso 40 Kg.



ES3618
ESCUADRA
UNION PILASTRA P



ES1418
ESCUADRA
UNION PILASTRA V

Unión de aluminio extruido con opresor y un tornillo de acero inoxidable, dando lugar a intermedios con un ángulo de 90°.

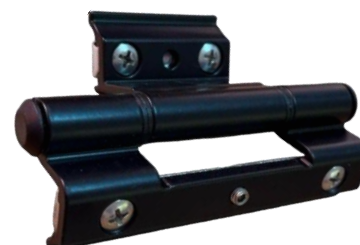

BI1403
BISAGRA 3
PALAS C/EUROPEO

Bisagra Grip de cuerpo de aluminio extruido anodizado o lacado con casquillo de rotación de nylon auto lubricante, tornillos y placas de fijación de acero inox. Soporta un peso 60 Kg.



COE7049
COEXTRUIDO CON ALETA
BURBUJA

Coextruido en PVC y caucho que se utiliza como empaque interior y exterior para conseguir una buena hermeticidad en ventanas y puertas



MA206
MANIJA RECUPERABLE

Manilla para puerta de aluminio, fundida a presión con muelle de retorno, mango y tapa cubre tornillos de aluminio fundido a presión, casquillo de rotación y base de nylon. Cuadradillo de 8mm y tornillos de fijación de acero zincado.



GOE70492
COEXTRUIDO RESPALDO

Coextruido en PCV y caucho que se utiliza como respaldo para la instalación de vidrio asegurando una buena hermeticidad en ventanas y puertas.



CER184306
CHAPA CVL PARA SERIE 6000
Cerradura para cámara 40x20

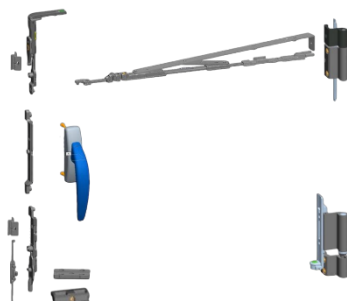

OCTROT
KITOSCILOBATIENTE



OCVAS
APERTURA VASISTA



BT2H
KITBATIENTE 2*HOJA

Kit de base para dos hojas sin empalme para mecanismo oscilobatiente, componentes de zamak cincado, cilindro excéntrico de cierre, laminillas y muelles, tornillos de anclaje de acero inoxidable, reenvió angular con el dispositivo incorporado para las falsas maniobras y terminal de pletina con patín de fricción de nylon.



BTIN
KITAPERTURA INTERIOR



KAPER
KITAPERTURA EXTERIOR

Sistema Stac de apertura interior y exterior



P10180100N
TROQUEL

Troquel para saque de escuadras



CO130121

LIMITADOR DE APERTURA
Limitador de apertura largo.



BLMCEIMP

LIMITADOR DE APERTURA
Limitador de apertura importado.

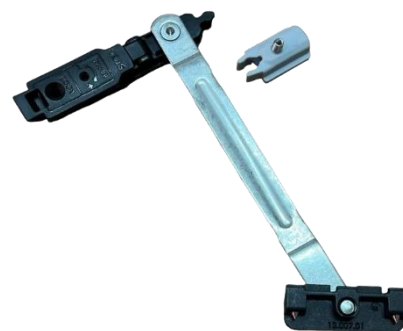

CO130120

LIMITADOR DE APERTURA
Limitador de apertura corto.



1143DERNE

BRAZO DE PROYECCIÓN
TIPO ENCORE

Brazo de proyección tipo encore derecho.



1143000NE

BRAZO DE PROYECCIÓN
TIPO ENCORE

Brazo de proyección tipo encore central.



1143IZQ

BRAZO DE PROYECCIÓN
TIPO ENCORE

Brazo de proyección tipo encore izquierdo.



KITGN

CIERRE DE GOLPETE
Cierre de golpete serie 1400.



05240202

PASADOR DENE B
Pasador Deneb Stac 22 CM



05240302

PASADOR DENE B
Pasador Deneb Stac 45 CM



PL059233XML
PLETINA DE
NEOLAMINA

Pletina de neolamina cámara europea.



BIA011X02

BISAGRA TAURUS
Bisagra regulable para canal de puerta 100 kilos.

SERIE PLEGADIZA 6400



BI7401
BISAGRA PLEGADIZA

Bisagra de aluminio extruido con eje y tornillos de acero inoxidable, cuenta con placas de fijación de aluminio.



RP4C3T8NM
CONJUNTO RUEDA PLEGABLE



RP7C3T8NM
CONJUNTO FINAL RUEDA PLEG.

Juego de bisagras en aluminio extruido con eje regulable y tornillos de acero inoxidable, cuenta con placas de aluminio para su fijación. Incluye 4 rodamientos superiores y guías de nylon inferior para un perfecto desplazamiento de las hojas.

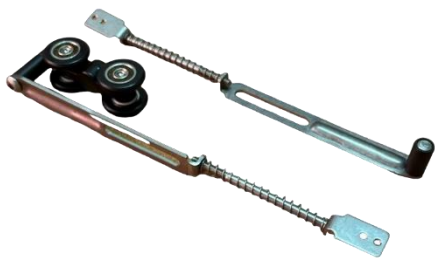

RP3510C20
CONJUNTO HOJAS PARES

Juego de carros superior y guía inferior, fabricado en acero inoxidable. Los carros superiores constan de 4 rodamientos y la guía inferior de eje de acero y casquillos de nylon.



CIE7404
CIERRE TIRADOR DOBLE ACCION

Cierre embutido de doble acción en aluminio extruido.



TI7406
UÑERO

Tirador fabricado de nylon que facilita la apertura de las hojas.

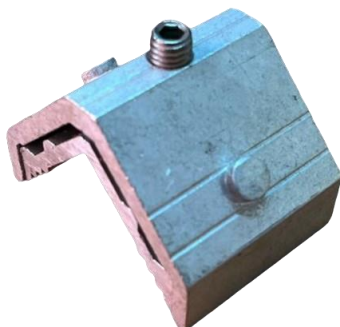

ES173614C
ESCUADRA CERCO Y FIJO

Escuadra de extrusión de aluminio con pivotes y tornillo allen inoxidable

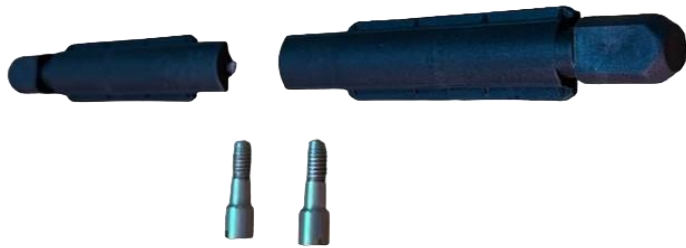

CIE74057NY

**JUEGO DE
TERMINALES NYLON**

Juego de tornillos de acero inoxidable y terminales de nylon como complemento del cierre doble acción .

CAR4600

JUEGO DE TORNILLOS INOX

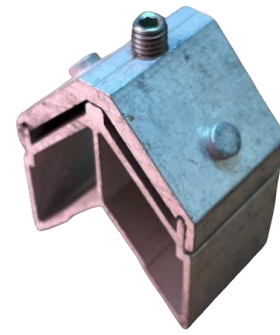

ES1329

ESCUADRA HOJA

Escuadra extruida de aluminio con grapa centrada y opresor de acero inoxidable que garantiza un ensamble sin deformación en la unión a 45°.



COE7049

**COEXTRUIDO
HONGO CON ALETA**



GOE70492

COEXTRUIDO RESPALDO



VCO7049AL

**COEXTRUIDO ALETA
TIRA DE 3 MTS.**

Coextruido en PCV y caucho que se utiliza como respaldo para la instalación de vidrio asegurando una buena hermeticidad en ventanas y puertas.

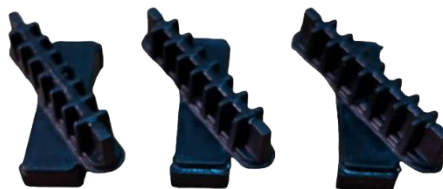

LM7410

JUEGO LAMA MALLORQUINA

Juego de guías inyectadas de nylon

SERIE CORREDIZA 10000



ESC1324
ESCUADRA CERCO



ES1130
ESCUADRA HOJA



ES1120
ESCUADRA CERCO CORTA

Escuadra con pivotes ajustables extruida de aluminio con tetón centrado y opresor de acero inoxidable que garantiza un ensamble sin deformación en la unión a 45°.



ESC1324
ESCUADRA RIEL BAJO



FE2101
FELPA ALMA DE PLASTICO 7X5 MM

Felpa con base de PVC y alma de plástico con filamentos de polipropileno que garantizan sudurabilidad.

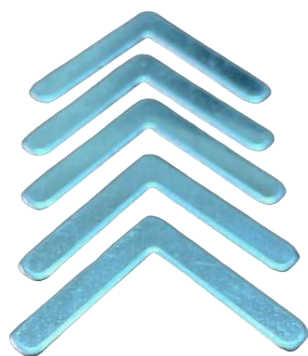

ESMP1201
ESCUADRA DE ALINEACION

Escuadra de alineamiento fabricada en acero inoxidable.

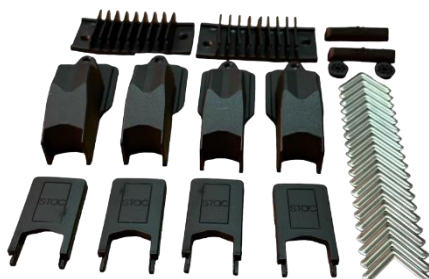

KIT10000
KITPLASTICOS

Kit perimetral compuesto por cortavientos de PVC, tope-candado, tapas laterales, tapa de desagüe y escuadras de alineamiento.



CA10000FP

CARRETILLA TANDEM 150 KG

Rueda tándem graduable con carcasa de nylon y adaptador de aluminio extruido, doble rodamiento de agujas y tornillos de fijación y regulación de acero inoxidable,



CA7157280IDH

CARRETILLA TANDEM IDH 280 KG

Carretilla tándem idh 280 KG.

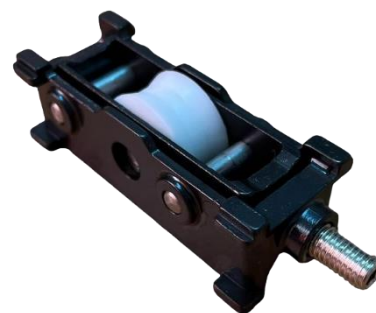

CA7155140IDH

CARRETILLA SENCILLA

Carretilla sencilla idh 180 KG.



PL10000400D

CARRETILLA POLISMARC 400 KG

Carretilla polismarc 4 baleros.

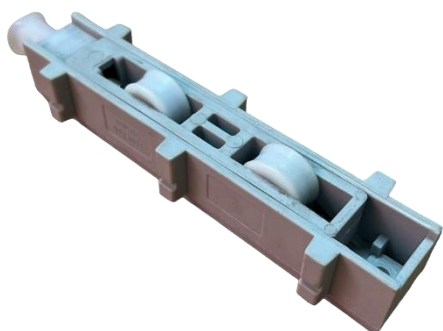

PL10000180D

CARRETILLA TANDEM 180 KG

Carretilla tándem polismarc.

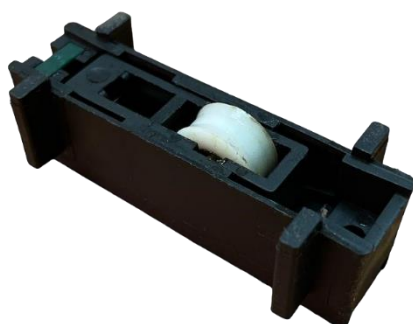

PL1000060S

CARRETILLA SENCILLA 60 KG

Carretilla sencilla serie 10,000 para 50 KG.

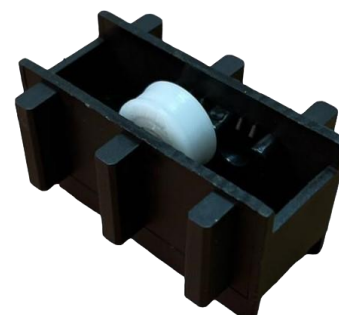

PL1000025S

CARRETILLA MOSQUITERO

Carretilla mosquitero polismarc 40 KG.



CAL230POL

CALZO SEGUNDA HOJA

Calzo de neopreno para instalar hoja fija



CEG792866

SEGURO TRASLAPE CON CONTRA RIEL

Seguro traslape con contra a riel.

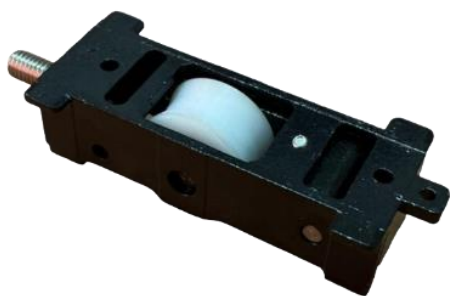

TPBCA4540A

CARRETILLA SENCILLA TPB

Carretilla sencilla cuerpo de zamac balero de aguja.



45274A

CARRETILLA TANDEM TPB

Carretilla tandem cuerpo de zamac balero de aguja.



CER198KD206

CHAPA CVL PARA SERIE 6000



KITPK400

JUEGO DE CALZOS Y REFUERZO PARA CHAPA TETRA CORREDIZA



CER1T8

CHAPA TETRA
Chapa tetra para serie 4600.



CIEF304ATNM
**CIERRE EMBUTIDO
CON TORNILLO**

Cierre embutido de aluminio extruido con muelle, contracierre sobrepuesto y tornillos para su fijación sintornillos.



F305BPM
**CIERRE EMBUTIDO
CON LLAVE**

Cierre embutido de aluminio extruido con contracierre sobrepuesto. Dispone de llave para instalar hacia el interior y sistema de bloqueo para evitar que se cierren las hojas por accidente.



CIE304ASN
**CIERRE EMBUTIDO
SIN TORNILLO**

Cierre embutido de aluminio



UÑ243INM
UÑERO ALFA

Uñero de aluminio sin baleros
Tirador fabricado de nylon que facilita
la apertura de las hojas.



CG6000
KIT DE CONTRA Y GANCHO

Contra y gancho embutido serie
10,000.

MULTIPUNTO VARIOS SERIE 10000

Nº	CÓDIGO	DESCRIPCIÓN
01	MPGR2P	KIT MULTIPUNTO VARILLA 40 CM CON DOS PUNTOS DE CIERRE MANIJA SENCILLA.
02	MPGR2PLL	KIT MULTIPUNTO VARILLA 40 CM CON DOS PUNTOS DE CIERRE MANIJA CON LLAVE.
03	MPGR2PU	KIT MULTIPUNTO VARILLA 40 CM CON DOS PUNTOS DE CIERRE MAN. EMBUTIDA POP.
04	MPGR2MP	KIT MULTIPUNTO VARILLA 40 CM CON DOS PUNTOS DE CIERRE MANIJA PLANA.
05	MPGR2MP	KIT MULTIPUNTO VARILLA 40 CM CON DOS PUNTOS DE CIERRE MANIJA MANIJA.
06	MPGR2MP	KIT MULTIPUNTO VARILLA 40 CM CON DOS PUNTOS DE CIERRE MANIJA JUMBO.
07	MPGRMM4PLL	KIT MULTIPUNTO MANIJA-MANIJA CON LLAVE 4 PUNTOS DE CIERRE 1.80 MTS.
08	MPTT4PLL	KIT MULTIPUNTO TIRADOR-TIRADOR CON LLAVE 4 PUNTOS DE CIERRE 1.80 MTS.
09	MPTTFLAP	KIT MULTIPUNTO TIRADOR-TIRADOR FLAP.



09

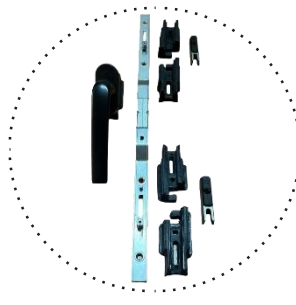

01



02



03

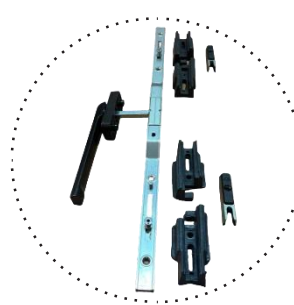

04

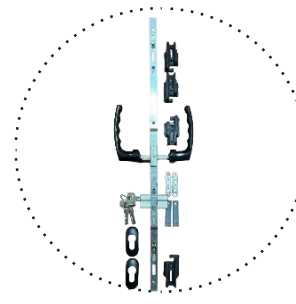

05



06

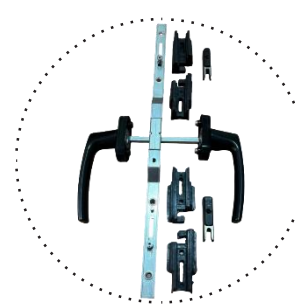

07

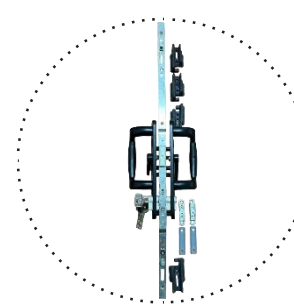

08

10 KIT MULTIPUNTO TIRADOR-TIRADOR PLACA CORTA
MPTT4PPCE4
MPTT4PE4 LARGA



10

SERIE CORREDIZA ELEVABLE 10500

**KIT SISTEMA
ELEVABLE 300**

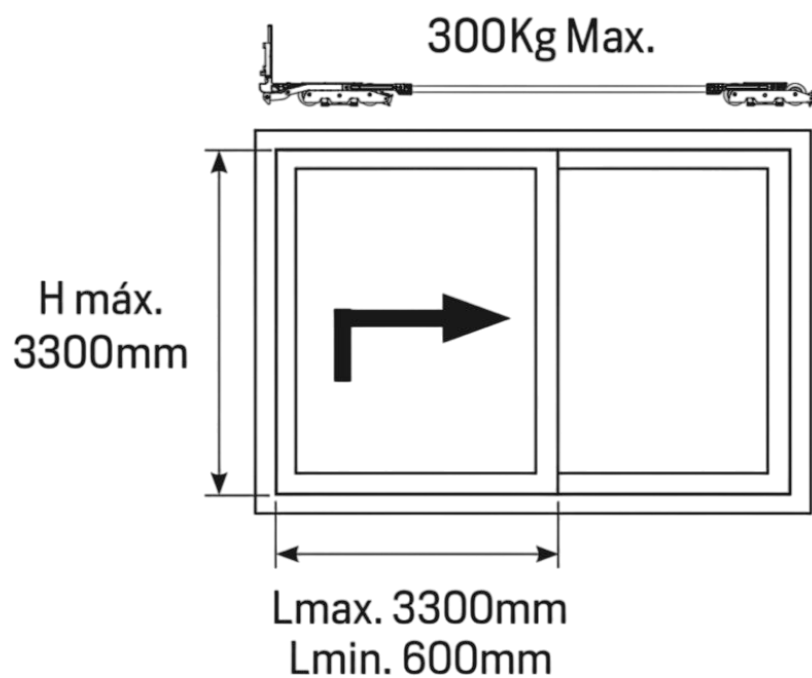

[**CLICK AQUÍ**](#)

**KIT SISTEMA
ELEVABLE 400**

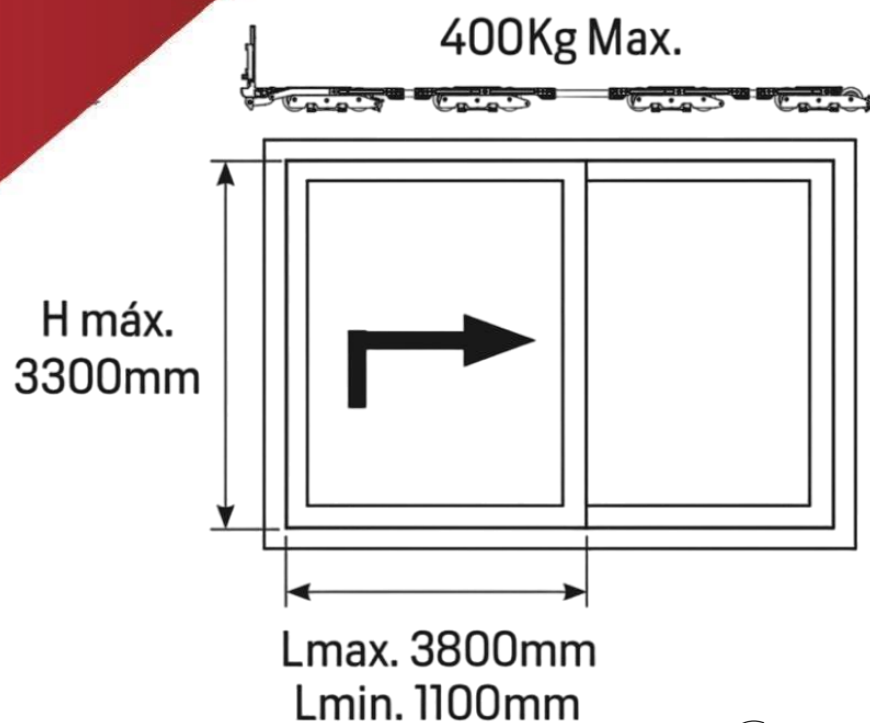

KIT SISTEMA ELEVABLE ROTO



[CLICK AQUÍ](#)

Fig. 4.4: imagen: diseño a la izquierda; AnH 1400 mm; AIH 2400 mm; PH 300 / 400 kg

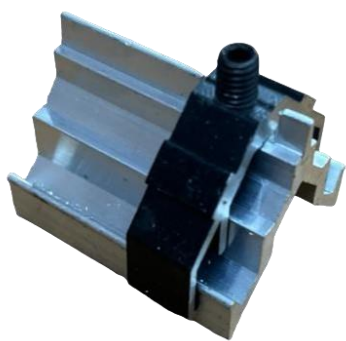

ES4.4NA
ESCUADRA PERFIL

Escuadra perfil serie 10500.

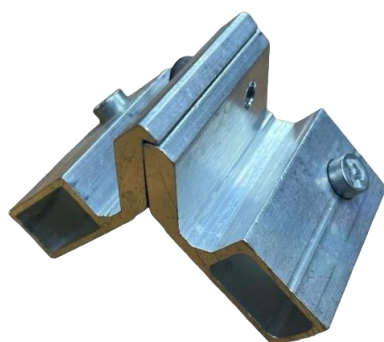

1724036
ESCUADRA DE BOTÓN

Escuadra de botón serie 10500.



JT4792
VINIL PEINE

Vinil peine para acristalar serie 10500, coextruido en PVC y caucho.

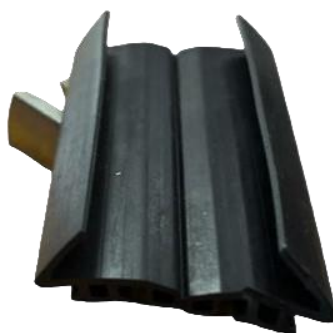

JT4892
VINIL COEXTRUIDO

Vinil coextruido serie 10500, coextruido en PVC y caucho.

20
24



CATÁLOGO

PRODUCTOS POR SERIE

 **EUROALUM**[®]

WWW.EUROHERRAJESDEOCC.COM.MX

SERIE ABATIBLE 2500



ES1311NA
ESCUADRA VENTANA



ES1312NA
ESCUADRA PUERTA

Escuadra extruida de aluminio con grapa descentrada y opresor de acero inoxidable que garantiza un ensamble sin deformación en la unión a 45°.



MA2305
MANIJA DE PROYECCIÓN DE PALETA

Cierre de presión paleta invertible

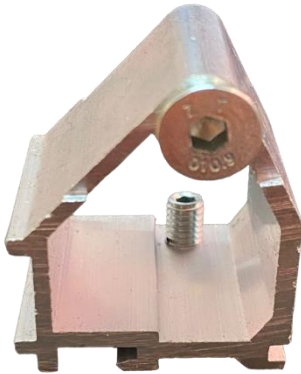

ES3137NA
UNION PILASTRA PUERTA

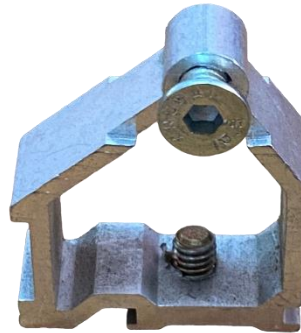

ES1437NA
UNION PILASTRA VENTANA

Unión de aluminio extruido con opresor y un tornillo de acero inoxidable para ensamblar los perles 1400, 1402 o 1403 dando lugar a intermedios con un ángulo de 90°.



MA206N
MANIJA RECUPERABLE

Unión de aluminio extruido con opresor y un tornillo de acero inoxidable, dando lugar a intermedios con un ángulo de 90°.



PA4124
PASADOR PLANO ZAMAC

Pasador fabricado en aluminio extruido con terminal de acero inoxidable para la fijación de la segunda hoja en puertas.



MA2306
MANIJA DE PROYECCIÓN DE RODILLO



PER01119NR
RESPALDO 1400



PER03875NR
COEX PEINE 1400

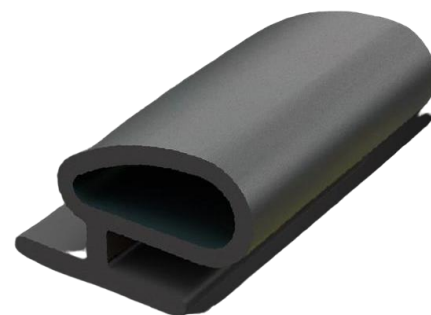

PER01875NR
COEX HONGO 1400

Coextruido en PVC y caucho que se utiliza como respaldo para instalación de vidrio asegurado, cuenta con una buena hermeticidad en ventanas y puertas



CH1400
CHAPA 1400 25mm

Cerradura central fabricada con caja en acero zincado y cerradero automático de resbalón en acero inoxidable para embutir en perfil con canal 40-20. La entrada en el cilindro es de 25mm



BRA14
BRAZO DE PROYECCIÓN

Brazo limitador para ventana abatible y de proyección mantiene fija la abertura de la ventana en una medida segura de acero inoxidable 8, 12, 16, 20 y 24 pulgadas.



BI14002
BISAGRA DE DOS PALAS AGM

Bisagra de dos cuerpos de aluminio extruido con casquillos de nylon, eje de acero zincado y placas de aluminio que se jan mediante tornillos de acero inoxidable sin necesidad de realizar perforaciones. Soporta un peso de 30 kg



BI14003
BISAGRA DE TRES PALAS AGM

Bisagra de tres cuerpos de aluminio extruido con casquillos de nylon, eje de acero zincado y placas de aluminio que se jan mediante tornillos de acero inoxidable sin necesidad de realizar perforaciones. Soporta un peso de 40 kg



TAP14117

JUEGO TAPÓN PILASTRA

Juego de tapones de plástico inyectado para instalar en la pilastra lisa ventana en fabricación de ventanas o puertas de 2 hojas, evitando ltraciones de aire, aguay polvo.



BRA1400

BRAZO LIMITADOR 10"

Limitador de apertura fabricado en acero inoxidable austenítico con excelente resistencia a la corrosión.



BR4555

BRAZO LIMITADOR ALUMINIO

Compás de aluminio extruido limitador de apertura para apertura basista.

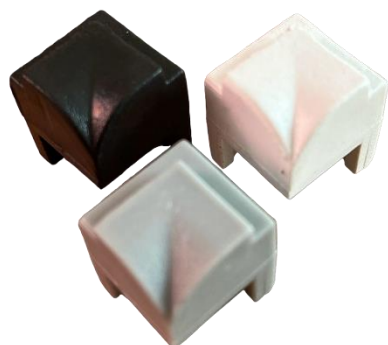

ES1400

ESQUINERO JUNQUILLO

Esquinero en inyección de zamak, para facilitar la instalación de junquillos redondos.



BLT

BRAZO TELESCOPIO

Brazo telescópico para cámara europea.



KITAPINTOVIC

KIT DE APERTURA INTERIOR TOVIC

Kit de apertura interior tovic.



SC36010

BRAZO TELESCOPICO 1 PASO

Brazo telescópico 1 paso Kinlong.



BI026D02

BISAGRA DE DOS PALAS

Bisagra de dos palas Stac.



BI029D02

BISAGRA DE TRES PALAS

Bisagra de tres palas Stac.



BRA15

BRAZO DE PROYECCIÓN

Brazo de proyección inglés 8, 10, 12, 14, 16, 20, 24 pulgadas.



1143DERNE

BRAZO DE PROYECCIÓN TIPO ENCORE

Brazo de proyección tipo encore derecho.



1143IZQ

BRAZO DE PROYECCIÓN TIPO ENCORE

Brazo de proyección tipo encore izquierdo.



114300NE

BRAZO DE PROYECCIÓN TIPO ENCORE

Brazo de proyección tipo encore central.



KITMOTOR

MOTOR COMUNELLO

Motor comunello apertura vasista y proyección



MA707

MANILLA DE PRESIÓN CON LLAVE

Manija de presión reversible para ventana de proyección con llave dei.



CON1142

CONTROL REMOTO

Control remoto para sistema de mando



MOSCUSN

APAGADOR INTELIGENTE

Apagador inteligente para Alexa, apertura con celular y botonera.



BI1400

BISAGRA VENTILACIÓN

Bisagra de ventilación para ventana vasista.



PL233012

**PLETINA POLIAMIDA
4020**

Pretina poliamida para serie 1400.



CER196286U26

**CHAPA CVL PARA
SERIE 1400**

Cerradura para cámara 40x20



KITGN

CIERRE DE GOLPETE

Cierre de golpete serie 1400.



BI0170N

BISAGRA PIVOTANTE

Bisagra pivotante serie 1400 C20.



CE29628

**CERRADURA CVL 3
PUNTOS**

Cerradura para cámara 40x20 con 3 puntos de cierre.

ES1999

EMBELLECEDOR



KITAPEREXTE1400

Kit apertura exterior 40x20



MA616

**JUEGO MANIJA
PLACA LARGA**



SERIE CORREDIZA 2500

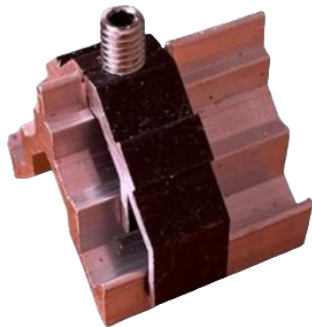

ES1311
ESCUADRA MARCO



ES1126F
ESCUADRA HOJA



KP2500
KIT DE PLASTICOS

Escuadra extruida de aluminio con grapa descentrada y opresor de acero inoxidable que garantiza un ensamble sin deformación en la unión a 45°.

Kit fabricado en caucho, nylon y neopreno, compuesto por juntas de hermeticidad, cortavientos, tapas, guías y candados, que nos permite tener una mejor hermeticidad y estanqueidad en la corrediza.



CAS2500
CARRETILLA SENCILLA 50 KG

Rueda graduable con carcasa y soporte de nylon inyectado, rodamiento con tornillos de fijación y regulación en acero inoxidable. Capacidad máxima 65 Kg por par.



CA3500S
CARRETILLA MOSQUITERO 25 KG

Rueda fabricada en carcasa de nylon para evitar su oxidación, con tres posiciones de regulación y rodamiento de doble balero que nos permite una buena nivelación de las hojas. Soporta un peso de 30 kg por par.



CA3500T
CARRETILLA TANDEM METALICA 50 KG



CAT2500
CARRETILLA TANDEM 90 KG

Rueda tándem graduable con carcasa de nylon y adaptador de aluminio extruido, doble rodamiento de agujas y tornillos de fijación y regulación de acero inoxidable, Soporta un peso de 80 kg



CA3500S
CARRETILLA MOSQUITERO 20 KG



FE2101

**FELPA ALMA DE PLASTICO
7X5**

Felpa con base de PVC y filamentos de polipropileno que garantizan su durabilidad y mayor hermeticidad.



P10180100N

TROQUEL PARA ESCUADRA



TPBCA2419A

**CARRETILLA SENCILLA 50
KG**

Carretilla sencilla serie 2500 carga 50 kilos.

FAMILIA DUO



UÑ449977

UÑERO DUO

Uñero de aluminio sin baleros



JA386894

CIERRE DUO S/LLAVE

Cierre embutido de aluminio extruido con muelle, contracierre sobrepuesto y tornillos para su fijación sin tornillos.



JA387097

CIERRE DUO C/LLAVE

Cierre embutido de aluminio extruido con contracierre sobrepuesto. Dispone de llave para instalar hacia el interior y sistema de bloqueo para evitar que se cierren las hojas por accidente.



TIRADOR DUO

Tirador solido de aluminio inyectado



UÑ243I

UÑERO ALFA

Uñero de aluminio sin baleros
Tirador fabricado de nylon que facilita la apertura de las hojas.



KRS2500

KITCONTRA Y GANCHO



CIEF304ATNM

CIERRE EMBUTIDO CON TORNILLO

Cierre embutido de aluminio extruido con muelle, contracierre sobrepuesto y tornillos para su fijación sintornillos.



CIE304ASN

CIERRE EMBUTIDO SIN TORNILLO

Cierre embutido de aluminio.

SERIE CORREDIZA 4000



ESA0333

ESCUADRA HOJA Y MARCO

Escuadra con pivotes ajustables extruida de aluminio con tetón centrado y opresor de acero inoxidable que garantiza un ensamble sin deformación en la unión a 45°.



ESMP1201A

ESCUADRA DE ALINEACION

Escuadra de alineamiento fabricada en acero inoxidable.



P10180100N

TROQUEL

Troquel para saque de escuadras



CA5153

CARRETILLA IDH 90 KG



KXP1501X

KIT DE PLÁSTICOS 4000

Kit perimetral, compuesto por cortavientos de nylon y felpa, candados, guías y tapas de desagüe fabricados en nylon. Las escuadras de alineamiento de acero inoxidable, elementos que permiten mayor hermeticidad y seguridad en las ventanas.



FE2101

FELPA ALMA DE PLÁSTICO 7X5 MM F

Felpa con base de PVC y filamentos de polipropileno que garantizan su durabilidad y mayor hermeticidad.



CA5341EE

CARRETILLA SENCILLA 4000 50 KG

Rueda graduable con carcasa y soporte de nylon inyectado, rodamiento con tornillos de fijación y regulación en acero inoxidable. Capacidad máxima 50 Kg por par.



CA5341FE

**CARRETILLA TANDEM 4000
150 KG**

Rueda tándem graduable con carcasa y soporte de nylon inyectado, doble rodamiento con tornillos de fijación y regulación en acero inoxidable. Capacidad máxima 150 Kg por par.



CA7153

**CARRETILLA TANDEM 4000
90 KG**

Rueda tándem graduable con carcasa y soporte de nylon inyectado, doble rodamiento con tornillos de fijación y regulación en acero inoxidable. Capacidad máxima 90 Kg por par.



JA386894

CIERRE DUO S/LLAVE

Cierre embutido de aluminio extruido con muelle, contracierre sobrepuesto y tornillos para su fijación sin tornillos.



JA032000

CIERRE EMBUTIDO DUO

Cierre embutido de aluminio extruido con muelle, contracierre sobrepuesto y tornillos para su fijación sin tornillos.



JA449934

CIERRE DUO C/LLAVE

Cierre embutido de aluminio extruido con contracierre sobrepuesto. Dispone de llave para instalar hacia el interior y sistema de bloqueo para evitar que se cierren las hojas por accidente.



JA449934

UÑERO ALFA

Uñero de aluminio sin baleros. Tirador fabricado de nylon que facilita la apertura de las hojas.



UÑ449977

UÑERO DUO

Uñero de aluminio sin baleros



KRS4600

KIT CONTRA Y GANCHO



TIRADOR DUO

TIRADOR SOLIDO DE ALUMINIO INYECTADO



CIEF304ATNM

CIERRE EMBUTIDO CON TORNILLO

Cierre embutido de aluminio extruido con muelle, contracierre sobrepuesto y tornillos para su fijación sintornillos.



CIE304ASN

CIERRE EMBUTIDO SIN TORNILLO

Cierre embutido de aluminio.

MULTIPUNTOS VARIOS SERIE 4000

Nº	CÓDIGO	DESCRIPCIÓN
01	MPCH2P	KIT MULTIPUNTO VARILLA 24 CM CON DOS PUNTOS DE CIERRE MANIJA SENCILLA
02	MPCH2PLL	KIT MULTIPUNTO VARILLA 24 CM CON DOS PUNTOS DE CIERRE MANIJA CON LLAVE
03	MPCH2PU	KIT MULTIPUNTO VARILLA 24 CM CON DOS PUNTOS DE CIERRE EMBUTIDA POP
04	MPCH2PMP	KIT MULTIPUNTO VARILLA 24 CM CON DOS PUNTOS DE CIERRE MANIJA PLANA
05	MPCH2PMM	KIT MULTIPUNTO VARILLA 24 CM CON DOS PUNTOS DE CIERRE MANIJA MANIJA
06	MPCH2PMJ	KIT MULTIPUNTO VARILLA 24 CM CON DOS PUNTOS DE CIERRE MANIJA JUMBO
07	MPCHMM4PL	KIT MULTIPUNTO MANIJA MANIJA CON LLAVE 4 PUNTOS DE CIERRE 1.80 MTS.



01



02



03



04

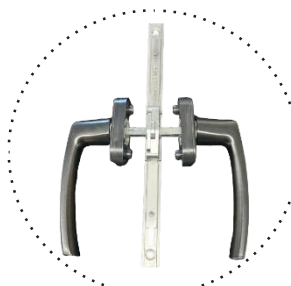

05



06



07

*ADEMAS CONTAMOS
CON VARILLA DE 40 Y
60 CM, 1.20 Y 1.80 MTS.

MULTIPUNTOS VARIOS

SERIE 4000

Nº	CÓDIGO	DESCRIPCIÓN
08	MPVC2P30E4	KIT MULTIPUNTO VORNE VARILLA 30 CM CON DOS PUNTOS DE CIERRE MANIJA SENCILLA
09	MPVC2P30LLE4	KIT MULTIPUNTO VORNE VARILLA 30 CM CON DOS PUNTOS DE CIERRE MANIJA CON LLAVE
10	MPVCP2PU30E4	KIT MULTIPUNTO VORNE VARILLA 30 CM CON DOS PUNTOS DE CIERRE EMBUTIDA POP



08



09



10

*ADEMAS CONTAMOS CON VARILLA DE 40 Y 60 CM, 1.20 Y 1.80 MTS.

SERIE BATIENTE 4000



ES36014NA
ESCUADRA HOJA

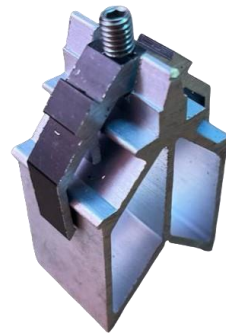

ESC82936C
ESCUADRA PUERTA



BI1402
BISAGRA 2
PALAS C/EUROPEO

Bisagra Blitz de cuerpo de aluminio extruido anodizado o lacado con casquillo de rotación de nylon auto lubricante, tornillos y placas de fijación de acero inox. Soporta un peso 40 Kg.

Escuadra extruida de aluminio con grapa centrada y opresor de acero inoxidable que garantiza un ensamble sin deformación en la unión a 45°.

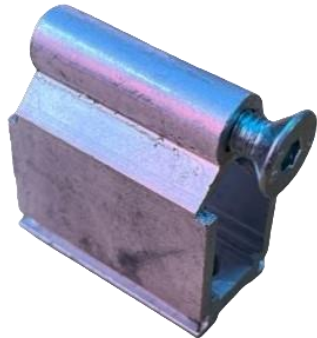

ES3618
ESCUADRA
UNION PILASTRA P



ES1418
ESCUADRA
UNION PILASTRA V



BI1403
BISAGRA 3
PALAS C/EUROPEO

Bisagra Grip de cuerpo de aluminio extruido anodizado o lacado con casquillo de rotación de nylon auto lubricante, tornillos y placas de fijación de acero inox. Soporta un peso 60 Kg.

Unión de aluminio extruido con opresor y un tornillo de acero inoxidable, dando lugar a intermedios con un ángulo de 90°.

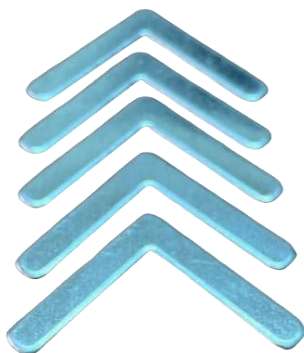

ES1120
ESCUADRA DE ALINEACIÓN

Escuadra de alineación de acero inoxidable.



CH1400
CHAPA 1400 30mm



MA206
MANIJA RECUPERABLE

Manilla para puerta de aluminio, fundida a presión con muelle de retorno, mango y tapa cubre tornillos de aluminio fundido a presión, casquillo de rotación y base de nylon. Cuadradillo de 8mm y tornillos de fijación de acero zincado.



GOE70492
COEXTRUIDO RESPALDO

Coextruido en PCV y caucho que se utiliza como respaldo para la instalación de vidrio asegurando una buena hermeticidad en ventanas y puertas.



COE7049
COEXTRUIDO CON ALETA BURBUJA

Coextruido en PVC y caucho que se utiliza como empaque interior y exterior para conseguir una buena hermeticidad en ventanas y puertas.



OCTROT
KIT OSCILOBATIENTE



OCVAS
APERTURA VASISTA



BT2H
KIT BATIENTE 2*HOJA

Kit de base para dos hojas sin empalme para mecanismo oscilobatiente, componentes de zamak cincado, cilindro excéntrico de cierre, laminillas y muelles, tornillos de anclaje de acero inoxidable, reenvió angular con el dispositivo incorporado para las falsas maniobras y terminal de pletina con patín de fricción de nylon.



BTIN
KIT APERTURA INTERIOR



KAPER
KIT APERTURA EXTERIOR

Sistema roto de apertura interior y exterior



P10180100N
TROQUEL

Troquel para saque de escuadras



CO130121

LIMITADOR DE APERTURA

Limitador de apertura largo.



BLMCEIMP

LIMITADOR DE APERTURA

Limitador de apertura importado.

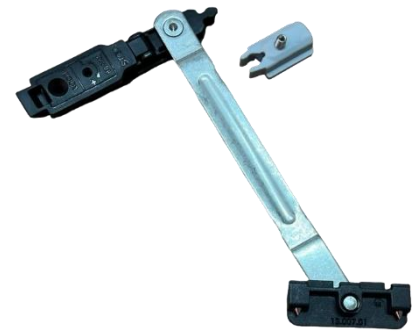

CO130120

LIMITADOR DE APERTURA

Limitador de apertura corto.



1143DERNE

**BRAZO DE PROYECCIÓN
TIPO ENCORE**

Brazo de proyección tipo encore derecho.



1143000NE

**BRAZO DE PROYECCIÓN
TIPO ENCORE**

Brazo de proyección tipo encore central.



1143IZQ

**BRAZO DE PROYECCIÓN
TIPO ENCORE**

Brazo de proyección tipo encore izquierdo.



KITGN

CIERRE DE GOLPETE

Cierre de golpete serie 1400.



05240202

PASADOR DENE B

Pasador Deneb Stac 22 CM



05240302

PASADOR DENE B

Pasador Deneb Stac 45 CM



PL059233XML

**PLETINA DE
NEOLAMINA**

Pletina de neolamina cámara europea.



MA2305

MANIJA DE PROYECCIÓN DE PALETA

Cierre de presión paleta invertible



MA2306

MANIJA DE PROYECCIÓN DE RODILLO



MA707

MANIJA DE PROYECCIÓN CON LLAVE

Manija de presión reversible para ventana de proyección con llave de mano.



PRGE47CE

BRAZO CANAL EUROPEO

Brazo canal europeo de 47 CM.



BIA011X02

BISAGRA TAURUS

Bisagra regulable para canal de puerta 100 kilos.



SC36010

BRAZO TELESCOPICO 1 PASO

Brazo telescópico 1 paso Kinlong.



BRA1424

BRAZO CANAL EUROPEO

Brazo canal europeo de 24 CM.

SERIE CORREDIZA 4500



ESC1324
ESCUADRA CERCO



ES1130
ESCUADRA HOJA



ES1120
ESCUADRA CERCO CORTA

Escuadra con pivotes ajustables extruida de aluminio con tetón centrado y opresor de acero inoxidable que garantiza un ensamble sin deformación en la unión a 45°.



ESMP1201
ESCUADRA DE ALINEACION

Escuadra de alineamiento fabricada en acero inoxidable.



ESC1324
ESCUADRA RIEL BAJO



FE2101
**FELPA ALMA DE PLASTICO
7X5 MM**

Felpa con base de PVC y alma de plástico con filamentos de polipropileno que garantizan sudurabilidad.

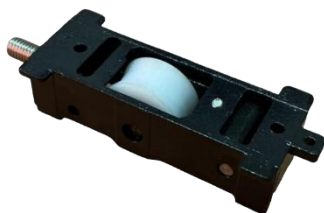

TPBCA4540A
CARRETILLA SENCILLA TPB

Carretilla sencilla cuerpo de zamac balero de aguja.



45274A
CARRETILLA TANDEM TPB

Carretilla tandem cuerpo de zamac balero de aguja.

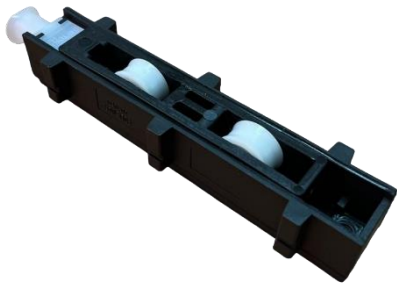

CA10000FP

CARRETILLA TANDEM 150 KG

Rueda tándem graduable con carcasa de nylon y adaptador de aluminio extruido, doble rodamiento de agujas y tornillos de fijación y regulación de acero inoxidable,

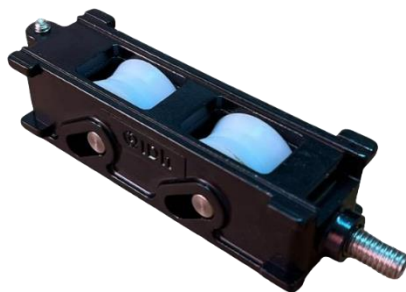

CA7157280IDH

CARRETILLA TANDEM IDH 280 KG

Carretilla tándem idh 280 KG.



CAL230POL

CALZO SEGUNDA HOJA

Calzo de neopreno para instalar hoja fija

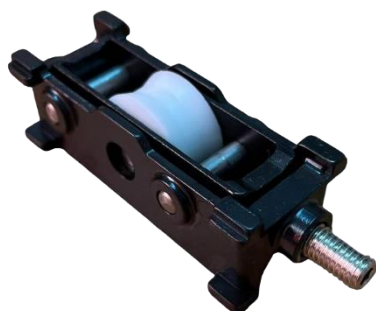

CA7155140IDH

CARRETILLA SENCILLA

Carretilla sencilla idh 180 KG.

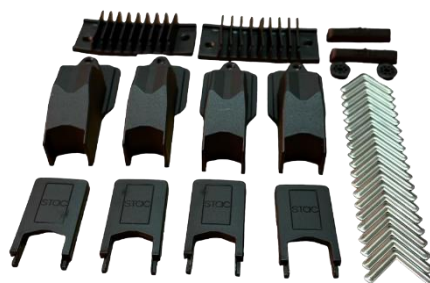

KIT10000

KIT PLASTICOS

Kit perimetral compuesto por cortavientos de PVC, tope-candado, tapas laterales, tapa de desagüe y escuadras de alineamiento.



PL10000400D

CARRETILLA POLISMARC 400 KG

Carretilla de 4 baleros para 400 kilos.

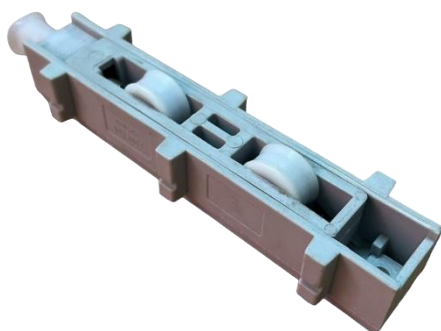

PL10000180D

CARRETILLA TANDEM 180 KG

Carretilla tándem polismarc.

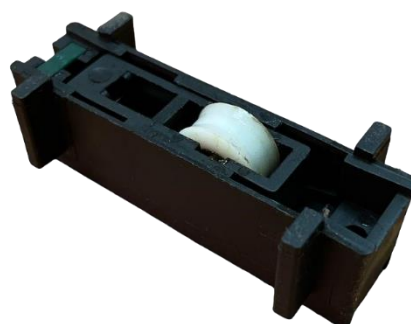

PL1000060S

CARRETILLA SENCILLA 60 KG

Carretilla sencilla serie 10,000 para 50 KG.

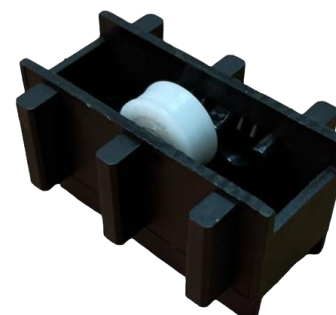

PL1000025S

CARRETILLA MOSQUITERO

Carretilla mosquitero polismarc 40 KG.



CIEF304ATNM
**CIERRE EMBUTIDO
CON TORNILLO**

Cierre embutido de aluminio extruido con muelle, contracierre sobrepuesto y tornillos para su fijación sintornillos.



F305BPM
**CIERRE EMBUTIDO
CON LLAVE**

Cierre embutido de aluminio extruido con contracierre sobrepuesto. Dispone de llave para instalar hacia el interior y sistema de bloqueo para evitar que se cierren las hojas por accidente.



CIE304ASN
**CIERRE EMBUTIDO
SIN TORNILLO**

Cierre embutido de aluminio



UÑ243INM

UÑERO ALFA

Uñero de aluminio sin baleros
Tirador fabricado de nylon que facilita
la apertura de las hojas.

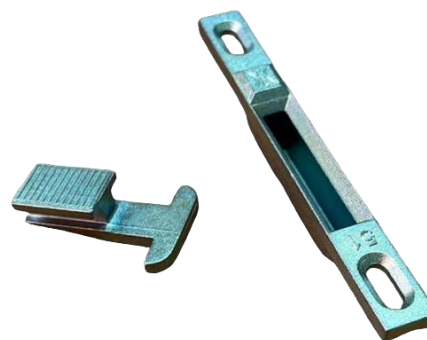

CG6000

KIT DE CONTRA Y GANCHO
Contra y gancho embutido serie
10,000.

MULTIPUNTO VARIOS SERIE 4500

Nº	CÓDIGO	DESCRIPCIÓN
----	--------	-------------

01	MPGR2P	KIT MULTIPUNTO VARILLA 40 CM CON DOS PUNTOS DE CIERRE MANIJA SENCILLA.
02	MPGR2PLL	KIT MULTIPUNTO VARILLA 40 CM CON DOS PUNTOS DE CIERRE MANIJA CON LLAVE.
03	MPGR2PU	KIT MULTIPUNTO VARILLA 40 CM CON DOS PUNTOS DE CIERRE MAN. EMBUTIDA POP.
04	MPGR2MP	KIT MULTIPUNTO VARILLA 40 CM CON DOS PUNTOS DE CIERRE MANIJA PLANA.
05	MPGR2MP	KIT MULTIPUNTO VARILLA 40 CM CON DOS PUNTOS DE CIERRE MANIJA MANIJA.
06	MPGR2MP	KIT MULTIPUNTO VARILLA 40 CM CON DOS PUNTOS DE CIERRE MANIJA JUMBO.
07	MPGRMM4PLL	KIT MULTIPUNTO MANIJA-MANIJA CON LLAVE 4 PUNTOS DE CIERRE 1.80 MTS.
08	MPTT4PLL	KIT MULTIPUNTO TIRADOR-TIRADOR CON LLAVE 4 PUNTOS DE CIERRE 1.80 MTS.
09	MPTTFLAP	KIT MULTIPUNTO TIRADOR-TIRADOR FLAP.



09

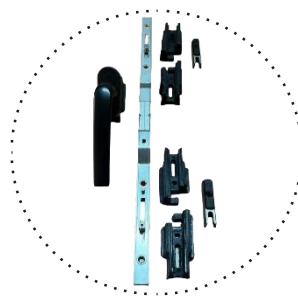

01



02



03

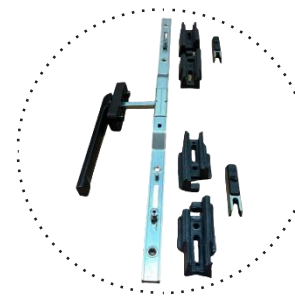

04

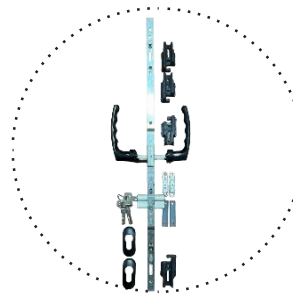

05



06

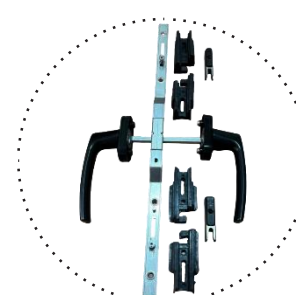

07

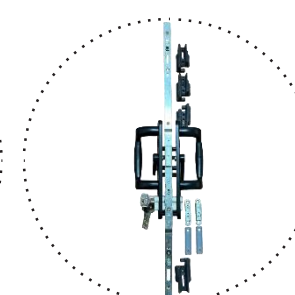

08

10	KIT MULTIPUNTO TIRADOR-TIRADOR PLACA CORTA MPTT4PPCE4 MPTT4PE4 LARGA
----	----------------------------------------------------------------------------



10

20
24



CATÁLOGO

PRODUCTOS POR SERIE



CUPRUM

WWW.EUROHERRAJESDEOCC.COM.MX

SERIE 60 CORREDIZA



ES1026010C
ESCUADRA MARCO

Escuadra extruida de botón hoja serie 60

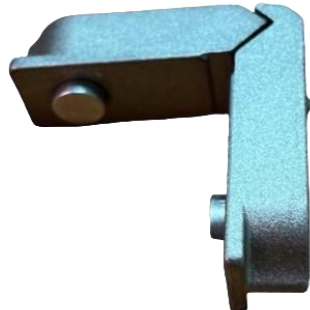

ES018012CI
ESCUADRA HOJA

Escuadra extruida de botón marco serie 60

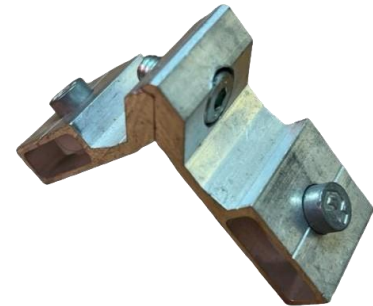

ES1026010C
ESCUADRA MARCO

Escuadra extruida marco serie 60.



ES018012CI
ESCUADRA HOJA

Escuadra extruida hoja serie 60.



KP2500
KIT DE PLASTICOS

Kit fabricado en caucho, nylon y neopreno, compuesto por juntas de hermeticidad, cortavientos, tapas, guías y candados, que nos permite tener una mejor hermeticidad y estanqueidad en la corrediza.



ES503IN
ESCUADRA INOX

Escuadra de alineamiento fabricada en acero inoxidable.



FE2101
FELPA 7X5 ALMA DE PLASTICO

Felpa con base de PVC y alma de plástico con filamentos de polipropileno que garantizan durabilidad.



CA128600
CARRETILO AJUSTABLE

Rueda fabricada en carcasa de zamak, con tornillo de regulación que nos permite una buena nivelación de las hojas.



VINAC
VINIL ACRISTALAR

Vinil cuña para acristalar 3 y 6 mm



TIRADOR DUO

Tirador solido de aluminio inyectado

FAMILIA DUO



JA449934
CIERRE DUO CON LLAVE

Cierre embutido de aluminio extruido con contracierre sobrepuesto. Dispone de llave para instalar hacia el interior y sistema de bloqueo para evitar que se cierren las hojas por accidente.



JA449977
UÑERO DUO

Uñero de aluminio sin baleros



KRS60
KIT CONTRA Y GANCHO



JA03200
CIERRE EMBUTIDO MINIFENIX

Cierre embutido de aluminio extruido con muelle, contracierre sobrepuesto y tornillos para su fijación sintornillos.



KRS60
KIT CONTRA Y GANCHO PERIMETRAL



PL6025S

**CARRETILLA
MOSQUITERO**

Carretilla polismarc mosquitero serie 60.



PL6050S

**CARRETILLA SENCILLA
AJUSTABLE**

Carretilla sencilla ajustable polismarc serie 60.

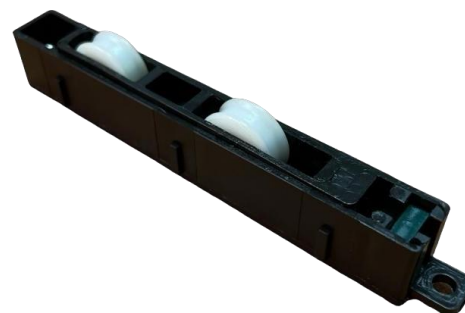

PL60100D

**CARRETILLA
TÁNDEM**

Carretilla polismarc tándem serie 60.



GN235POL

CALZO SEGUNDA HOJA

SERIE 70 CORREDIZA

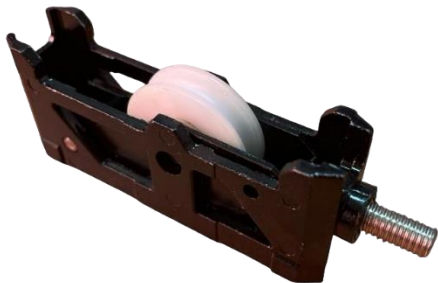

TPBACA1517MI
CARRETILLA SENCILLA 70 KG
TPB



TPBCA21037AM
CARRETILLA 150 KG TÁNDEM
TPB

Carretilla tandem ajustable con doble balero de nylon importado, tpara ventana ó puerta corrediza de la línea 3" tradicional. Peso Máximo 60Kg - 30Kg por balero



FE2101
FELPA 7X5 ALMA DE PLASTICO

Felpa con base de PVC y alma de plástico con filamentos de polipropileno que garantizan sudurabilidad.



CART1288NE
ROMPE VIENTO



TAP2290NE
DREN UNIVERSAL

Válvula fabricada en PVC inyectado, que se utiliza para cubrir el mecanizado de los perfiles para evitar la filtración de aire, agua y polvo.



TAP1290NE
DESAGUE UNIVERSAL

Tapadera a fabricada en PVC inyectado, evitar la moderada filtración de aire, agua y polvo.



BIS70
BISAGRA



KITPLAS3800
KIT DE PLÁSTICOS



TAP2287080
CANDADO PUERTA



TAP2288080
TAPA PUERTA



TAP228806N
TAPA VENTANA



TAP2287060
CANDADO VENTANA

Tapa cerco de 60 y 80 mm para
ventana línea Eurovent.
Acabado negro material polipropileno



GN234POL
CALZO DE SEGUNDA
HOJA



PL7040S
CARRETILLA MOSQUITERO
POLISMARC



PL7080S
CARRETILLA SENCILLA
POLISMARC



CA5342EE
CARRETILLA SENCILLA FAPIN
90 KG



JA449934

CIERRE DUO CON LLAVE

Cierre embutido de aluminio extruido con contracierre sobrepuesto. Dispone de llave para instalar hacia el interior y sistema de bloqueo para evitar que se cierren las hojas por accidente.



UÑ449977

UÑERO DUO

Uñero de aluminio sin baleros



KRS70

KITCONTRA Y GANCHO

Kit Duo Contra y Gancho Finestra

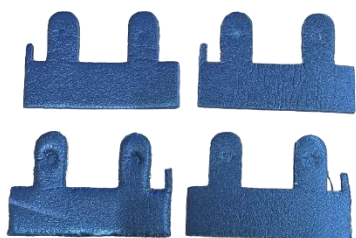

HE70

SELLO DE HERMETICIDAD 2 VÍAS



TIRADOR DUO

Tirador sólido de aluminio inyectado



JA03200

CIERRE EMBUTIDO FENIX

Cierre embutido de aluminio extruido con muelle, contracierre sobrepuesto y tornillos para su fijación sintornillos.



CIEF304ATNM

CIERRE EMBUTIDO CON TORNILLO

Cierre embutido de aluminio extruido con muelle, contracierre sobrepuesto y tornillos para su fijación sin tornillos.



UÑ243I

UÑERO ALFA

Uñero de aluminio sin baleros
Tirador fabricado de nylon que facilita la apertura de las hojas.



CIE304ASNM

CIERRE EMBUTIDO SIN TORNILLO

Cierre embutido de aluminio



CIEF304ATNM
**CIERRE EMBUTIDO
CON TORNILLO**

Cierre embutido de aluminio extruido con muelle, contracierre sobrepuesto y tornillos para su fijación sin tornillos.



F305BPM
**CIERRE EMBUTIDO
CON LLAVE**

Cierre embutido de aluminio extruido con contracierre sobrepuesto. Dispone de llave para instalar hacia el interior y sistema de bloqueo para evitar que se cierren las hojas por accidente.



CIE304ASN
**CIERRE EMBUTIDO
SIN TORNILLO**

Cierre embutido de aluminio



UÑ243INM

UÑERO ALFA

Uñero de aluminio sin baleros
Tirador fabricado de nylon que facilita
la apertura de las hojas.

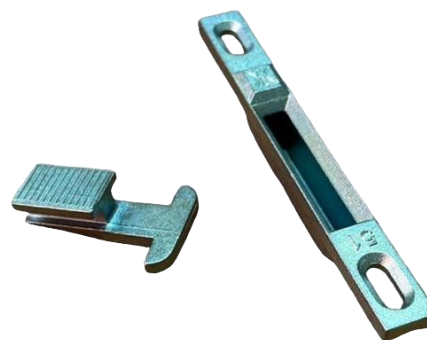

CG6000

KIT DE CONTRA Y GANCHO

Contra y gancho embutido serie
10,000.

KIT MULTIPUNTO VARILLA 24 CM PLANA SERIE 70

Nº	CÓDIGO	DESCRIPCIÓN
01	MP712	MANIJA SENCILLA
02	MP712PU	MANIJA POP
03	MP712MP	MANIJA PLANA
04	MP712PLL	MANIJA CON LLAVE
05	MP712MM	MANIJA - MANIJA
06	MP712PMJ	MANIJA JUMBO 25CM
07	MP712PTT	K TIRADOR - TIRADOR

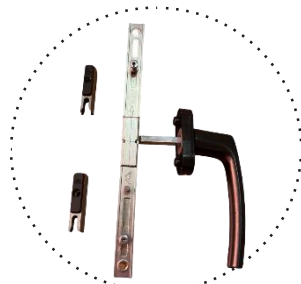

01



02



03

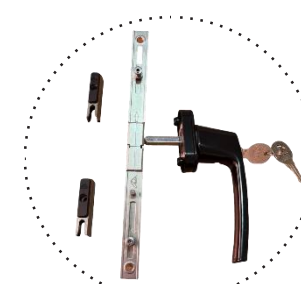

04



05

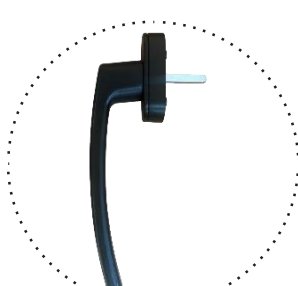

06



07

SERIE 80 CORREDIZA



ES1130
ESCUADRA MARCO

Escuadra con pivotes ajustables extruida de aluminio con tetón centrado y opresor de acero inoxidable que garantiza un ensamble sin deformación en la unión a 45°.



ESA0333
ESCUADRA HOJA



KPS80
KIT DE PLASTICOS

Kit perimetral compuesto por cortavientos de PVC, tope-candado, tapas laterales, tapa de desagüe y escuadras de alineamiento.



CA80SM
CARRETILLA MOSQUITERO 50
KG FAPIN



CA80S
CARRETILLA SENCILLA 90 KG
FAPIN



CA80TA
CARRETILLA TANDEM 150 KG
FAPIN

Carretilla Hockey con rueda sencilla, Nylon y balero, Ajustable, para Serie 80 de Cuprum. *Se recomienda para el mosquitero corredizo. Peso Máximo 90 kg por par

Carretilla Hockey con rueda sencilla, Delrin y balero de agujas, ajustable para Serie 80 de Cuprum. Peso Máximo 150kg por par



VINAC
VINIL PARA ACRISTLAR

Vinil cuña para acristalar 3 y 6 mm

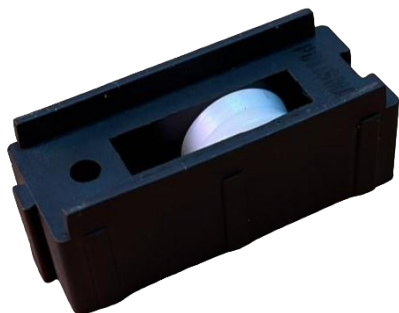

PL8025S

CARRETILLA MOSQUITERO

Carretilla mosquitero polismarc.

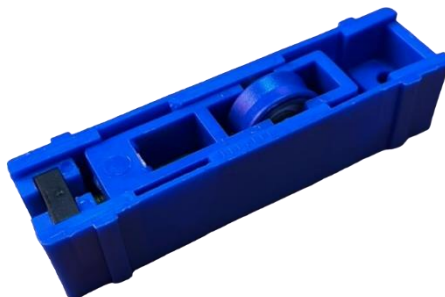

PL8030S

CARRETILLA SENCILLA 30 KG

Carretilla sencilla polismarc 30 kilos.



PL80100D

**CARRETILLA TÁNDEM
100 KG**

Carretilla tándem polismarc 100 kilos.



PL80150D

CARRETILLA TÁNDEM 150 KG

Carretilla tándem polismarc 150 kilos.



TPBCA25223A

CARRETILLA SENCILLA TPB

Carretilla sencilla tpb 70 kilos.



TPBCA1269CA

CARRETILLA TPB

Carretilla tpb 150 kilos.



FE2101

**FELPA 7X5 ALMA
DE PLÁSTICO**

Felpa con base de PVC y alma de plástico con filamentos de polipropileno que garantizan sudurabilidad.



CAGN229POL

CALZO 2* HOJA

Calzo de neopreno para instalar hoja fija

CIERRES, EMBUTIDOS Y UÑEROS



JA449934CIERRE

CIERRE DUO CON LLAVE

Cierre embutido de aluminio extruido con contracierre sobrepuesto. Dispone de llave para instalar hacia el interior y sistema de bloqueo para evitar que se cierren las hojas por accidente.



UÑ449977

UÑERO DUO

Uñero de aluminio sin baleros



TIRADOR DUO

Tirador solido de aluminio inyectado



CIEF304ATNM

**CIERRE EMBUTIDO
CON TORNILLO**

Cierre embutido de aluminio extruido con muelle, contracierre sobrepuesto y tornillos para su fijación sintornillos.



JA03200

CIERRE EMBUTIDO

Cierre embutido de aluminio extruido con muelle, contracierre sobrepuesto y tornillos para su fijación sintornillos.



CIE304ASNM

**CIERRE EMBUTIDO
SIN TORNILLO**

Cierre embutido de aluminio.



UÑ243I

UÑERO ALFA

Uñero de aluminio sin baleros
Tirador fabricado de nylon que facilita la apertura de las hojas.



FE2101

**FELPA 7X5 ALMA
DE PLASTICO**

Felpa con base de PVC y alma de plástico con filamentos de polipropileno que garantizan sudurabilidad.

KIT MULTIPUNTO SERIE 80

VARILLA 24 CM 60 CM 1.20 Y 1.80 MTS

Nº	CÓDIGO	DESCRIPCIÓN
01	MPCH2P	MANIJA SENCILLA
02	MPCH2PU	MANIJA POP
03	MPCH2PP	MANIJA PLANA
04	MP2PLL	MANIJA CON LLAVE
05	MP2PMM	MANIJA - MANI
06	MP2PJ	MANIJA JUMBO 25CM
07	MPTT4P	TIRADOR - TIRADOR

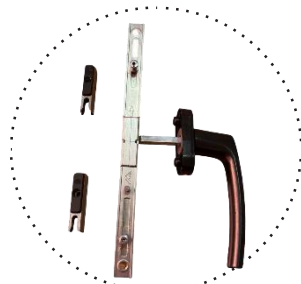

01



02



03

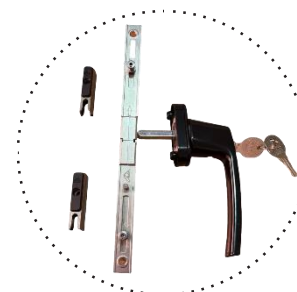

04



05



06

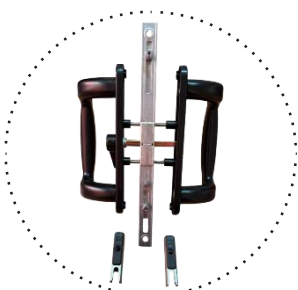

07

SERIE 150 CORREDIZA



ES1130
ESCUADRA HOJA Y MARCO

Escuadra con pivotes ajustables extruida de aluminio con tetón centrado y opresor de acero inoxidable que garantiza un ensamble sin deformación en la unión a 45°.



VINAC
VINIL PARA ACRISTALAR

Vinil cuña para acristalar 3 y 6 mm



FE2101NI
FELPA 7X5

Felpa con base de PVC y alma de plástico con filamentos de polipropileno que garantizan sudurabilidad.

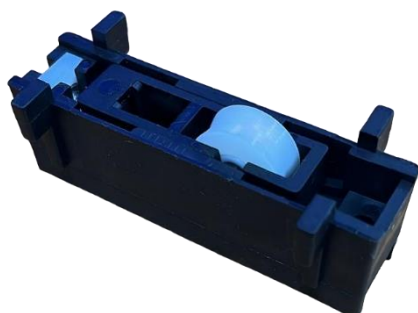

PL15050S
CARRETIILLA SENCILLA

Carretilla sencilla polismarc 50 kilos.

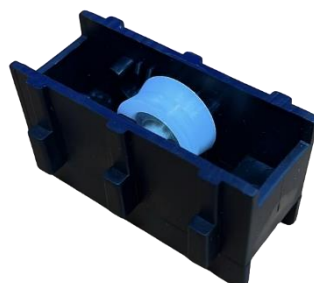

PL15025S
CARRETIILLA MOSQUITERO

Carretilla mosquitero 25 kilos.



CAL230POL
CALZO 2* HOJA

Calzo de neopreno para instalar hoja fija



KP150
KIT DE PLASTICOS

Kit perimetral compuesto por cortavientos de PVC, tope-candado, tapas laterales, tapa de desagüe y escuadras de alineamiento.

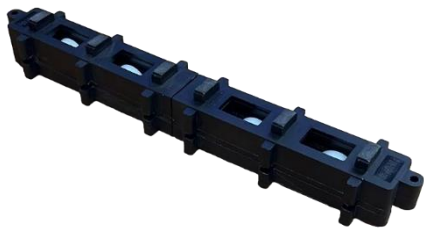

PL150400D
CARRETILLA 400 kg

Carretilla polismarc 400 kilos.



TPBCA45403A
CARRETILLA SENCILLA TPB

Carretilla sencilla tpb serie 150.



PL150100D
CARRETILLA TÁNDEM
100 KG

Carretilla tandem polismarc 100 kilos.



PL150180D
CARRETILLA TÁNDEM 180 KG

Carretilla tandem polismarc 180 kilos.



TPBCA45303A
CARRETILLA TÁNDEM TPB

Carretilla tandem tpb serie 150.



CA622140IDH
CARRETILLA SENCILLA IDH

Carretilla idh sencilla 140 kilos.

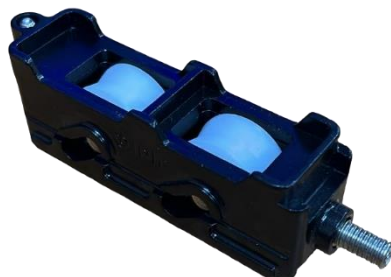

CA622280
CARRETILLA IDH TÁNDEM

Carretilla idh tandem 280 kilos.

FAMILIA DUO



ESMP9

ESCUADRA DE ALINEACION

Escuadra de alineamiento fabricada en acero inoxidable.



JA03400

CIERRE EMBUTIDO TITAN

Cierre embutido de aluminio extruido con muelle, contracierre sobrepuesto y tornillos para su fijación sin tornillos.



JA03400LL

CIERRE EMBUTIDO TITAN CON LLAVE

Cierre embutido de aluminio extruido con contracierre sobrepuesto. Dispone de llave para instalar hacia el interior y sistema de bloqueo para evitar que se cierren las hojas por accidente.



UÑ449977NG
UÑERO DUO

Uñero de aluminio sin baleros



KRS150

KIT CONTRA Y GANCHO



TIRADOR DUO

Tirador sólido de aluminio inyectado



CIEF304ATNM

CIERRE EMBUTIDO CON TORNILLO

Cierre embutido de aluminio extruido con muelle, contracierre sobrepuesto y tornillos para su fijación con tornillos.



UÑ243I

UÑERO ALFA

Uñero de aluminio sin baleros
Tirador fabricado de nylon que facilita la apertura de las hojas.



CIE304ASN

CIERRE EMBUTIDO SIN TORNILLO

Cierre embutido de aluminio extruido con muelle, contracierre sobrepuesto y tornillos para su fijación sin tornillos.

KIT MULTIPUNTO SERIE 150

VARILLAS 40 CM 60 CM 1.80 MTS

Nº	CÓDIGO	DESCRIPCIÓN
01	MPGR	MANIJA SENCILLA
02	MPGR	MANIJA POP
03	MPGR	MANIJA PLANA0
04	MPGR	MANIJA CON LLAVE
05	MPGR	MANIJA - MANIJA
06	MPGR4P	MANIJA JUMBO 25
07	MPGR4P	TIRADOR - TIRADOR
08	MPGR4P	TIRADOR TIRADOR CON LLAVE



01



02



03



04



05



06



07

SERIE 45 PROYECCIÓN



ES1311

ESCUADRA HOJA Y MARCO

Escuadra extruida de aluminio con grapa descentrada y opresor de acero inoxidable que garantiza un ensamble sin deformación en la unión a 45°.



BICE2P

BISAGRA DE DOS PALAS

Bisagra de dos cuerpos de aluminio extruido con casquillos de nylon, eje de acero zincado y placas de aluminio que se jan mediante tornillos de acero inoxidable sin necesidad de realizar perforaciones. Soporta un peso de 30 kg



BICE3P

BISAGRA DE TRES PALAS

Bisagra de tres cuerpos de aluminio extruido con casquillos de nylon, eje de acero zincado y placas de aluminio que se jan mediante tornillos de acero inoxidable sin necesidad de realizar perforaciones. Soporta un peso de 40 kg



KITOSC

KITOSCILOBATIENTE



KITVAS

KITVASISTA



301544

JUEGO PASADOR 2*HOJAS

Kit de base para dos hojas sin empalme para mecanismo oscilobatiente, componentes de zamak cincado, cilindro excéntrico de cierre, laminillas y muelles, tornillos de anclaje de acero inoxidable, reenvió angular con el dispositivo incorporado para las falsas maniobras y terminal de pletina con patín de fricción de nylon.



PER01119NR

RESPALDO 1400



PER01119NR

COEX PEINE 1400

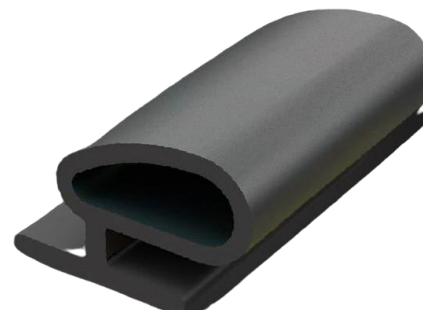

PER01875NR

COEX HONGO 1400



KAPER
KIT APERTURA INTERIOR



KITS15
KIT APERTURA EXTERIOR



P10180100N
TROQUEL

Troquel para saque de escuadras

Sistema roto de apertura interior y exterior



ES76145260
ESCUADRA BERNINA

Escuadra adaptada cerco serie 45



BLT
BRAZO TELESCOPICO

Brazo telescópico para cámara europea



BIA011X02
BISAGRA TAURUS

Bisagra regulable para canal de puerta 100 kilos.



PRGE47CE
BRAZO CANAL EUROPEO

Brazo canal europeo de 47 CM.



MANIJA APERTURA
KIT MANIJA APERTURA INTERIOR ROTO



BRA1424
BRAZO CANAL EUROPEO

Brazo canal europeo de 24 CM.



3328761697

Euroherrajes de occidente :
Sta. Esther 89-A, Santa
Margaritita Secc., 45140
Zapopan, Jal.

3329764015

Euroherrajes de Occidente
Sucursal Patria :
Av. Patria 1930-Loc 1 y 2, Lomas
de Atemajac, 45178 Zapopan,
Jal.

3331138676

Euroherrajes de Occidente
Sucursal las Torres :
Las Torres 1029a, Paraísos del
Colli, 45069 Zapopan, Jal.

www.euroherrajesdeocc.com.mx

La mejor calidad del mercado la encuentras aquí.



www.facebook.com/euroherrajes1



euroherrajes1@gmail.com



3328761697