

RGER
BELGIUM



RGER
BELGIUM

BR41 SERIES

De digitale kennis van
vandaag opent uw
binnenblijvende kantelpoort

Maak kennis met het brein achter de de nieuwste technologie die uw poort aandrijft. De broers Primo, Dino en Renato Florian, ingenieurs die vol passie aan hun product werken.

MENSEN EN IDEEËN

Reeds sinds het prille begin is Roger Technology geëvolueerd en gegroeid omdat de mensen geloven dat een mooi en helder idee kan leiden tot een grote verandering in de toekomst. Onze mensen zijn gepassioneerd en innovatief. Ze gaan geen enkele uitdaging uit de weg en ontwikkelen zo buitengewone producten.

PRODUCTERVARING

Bij Roger Technology vervangen wij het woord 'ervaring' in het woord passie. Het is deze passie die ons drijft voor het ontwikkelen van nieuwe en revolutionaire producten in functie van de behoeften van onze klanten. Wij ontwikkelen onze producten naar de wensen van onze klanten en staan steeds open voor uw feedback.



Duurzame grondstoffen

Staal, kneedbaar gietijzer, aluminium, brons, koper, titaan,... zijn de belangrijkste en exclusieve metalen die worden gebruikt in de geavanceerde technische processen van ons bedrijf..



Een technologische productie

Bij Roger Technology worden alle producten en onderdelen in de fabriek geproduceerd. Om de productielijnen te optimaliseren maken we gebruik van een zeer geavanceerde technologie. We hebben geïnvesteerd in hoogtechnologische rotatie. Dit zorgt ervoor dat alle onderdelen en afgewerkte producten hoogst betrouwbaar en volgens onze hoge kwaliteitsnormen zijn afgewerkt. .



Interne assemblage

Ons hooggekwalificeerd en toegewijd personeel houdt toezicht op de montage en assemblagefasen. De onderdelen worden vakkundig met veel precisie in elkaar geplaatst met de hand om zo betrouwbare producten te kunnen leveren aan onze klanten.



Productie van motoren

WIJ ZIJN DE MAKERS VAN DE KERN VAN HET PRODUCT!
Alle digitale Triple Force motoren zijn ontworpen, gebouwd en verpakt met een grote vastberadenheid, enthousiasme en precisie binnen onze fabriek. Door middel van machines en handwerk worden onze motoren ontwikkeld met een oog voor detail.

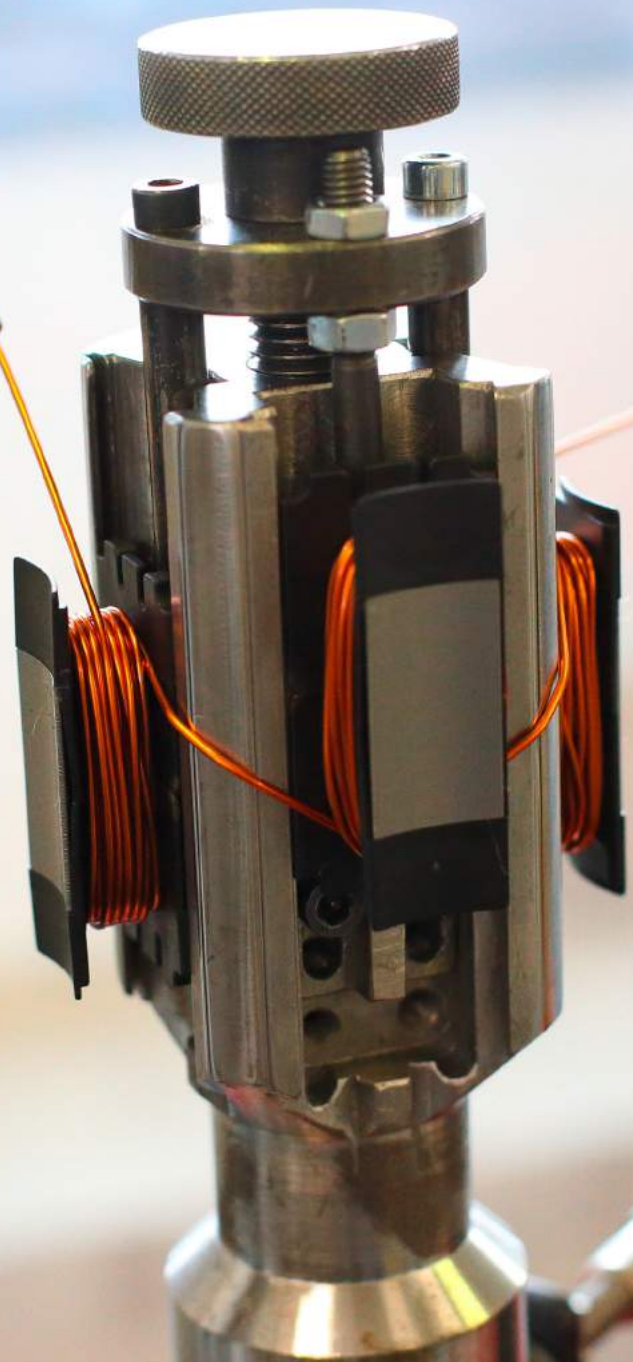

Een digitale motor zonder koolstofborstels, met een permanent magnetisch veld en een digitale besturingseenheid die een volledige controle uitvoert. Een motor voor intensief gebruik, met een laag verbruik:

DE TRIPLE FORCE ENGINE van ROGER

Een digitale borstelloze motor

Een revolutionaire en innovatieve digitale borstelloze motor met een permanent magnetisch veld. Een driefasige motor met een monofasige aansluiting voor een intensief gebruik. Een motor met een constante koppel, ook bij versnelling en vertragingen met een maximale veiligheid.

Een nieuwe generatie elektronica

Een nieuwe besturingseenheid met een digitale controller aan boord zonder traditionele relais. Dankzij zijn revolutionaire MOSFET kwadrant systeem en de besturingstechniek die gebaseerd is op een DSP (Digital Signal Processor) microcontroller vertegenwoordigt de nieuwe besturingseenheid een nieuwe generatie elektronische kaarten.

Een mechanische passie

Alle mechanische componenten en tandwielen zijn gemaakt van staal, gietijzer en brons. De omhulsels van de motoren zijn vervaardigd in gegoten aluminium versterkt met titanium. Alle tandwielen worden gecontroleerd en gemonteerd op hoogwaardige lagers die zorgen voor een absolute precisie tussen de assen.



DRIEFASIGE BRUSHLESS MOTOR

Een zeer krachtige motor met een groot koppel. De motor is compact en strak door de speciaal geconcentreerde spoelwindingen. De motor wordt aangedreven door een driefasig digitaal sinusvormig systeem.



DIGITALE BESTURINGSEENHEID

De digitale besturingseenheid 24Vdc of 36Vdc zorgt voor een totale controle van het automatiseringssysteem. De werking van de besturingseenheid is gebaseerd op een DSP microcontroller die de werklengthe en beweging precies kunnen aanleren en controleren.



VERSNELLING, VERTRAGING EN SNELHEID MET ELEGANTIE

Een automatisatie met een Triple Force motor zorgt voor een perfecte en elegante beweging. U kan de snelheid, vertraging en versnelling zeer nauwkeurig instellen. Deze worden uitgevoerd met een constante kracht en koppel op elke positie van de beweging van de poort en dit met een maximale veiligheid.



EXTREEM LAAG ENERGIEVEBRUIK

Een motor die kan werken op laagspanning, maar toch meer voordelen heeft dan een klassieke motor. Een motor die een super-intensief gebruik aankan en kan werken in veeleisende weersomstandigheden door de afwezigheid van koolstofborstels.



GEEN PROBLEEM BIJ STROOMONDERBREKING

Met behulp van interne of externe batterijen en de bijbehorende batterij-kaart kan uw automatisering nog lange tijd operationeel blijven bij stroomonderbreking.

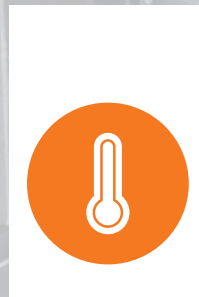

CONSTANTE TEMPERATUUR

De Triple Force motor werd ontworpen met het oog op intensief gebruik en een super hoge efficiëntiegraad. Onafhankelijk van het aantal bewegingen per dag, blijft de motor een lage temperatuur behouden.

TRIPLE FORCE ENGINES

Een revolutionaire motor met unieke eigenschappen



GELUIDLOOS

Het stille vermogen opgewekt door de borstelloze motoren tijdens elke beweging is opvallend. Een stille motor met een zeer groot koppel.



SUPER INTENSIEF GEBRUIK

Het fundamentele element van de TRIPLE FORCE motor is het intensief gebruik van de automatisering. Dit voornamelijk door de afwezigheid van koolstofborstels, waardoor de motor niet warm wordt en er zich een geringe slijtage voordoet.



IMPACT EN OPSPORING OBSTAKELS

Dankzij de digitale technologie kan de besturingseenheid direct obstakels detecteren en de beweging omkeren en dit door het aanpassen van de motorkoppel, de gevoeligheid, de werktijd en de omkering in de parameters.

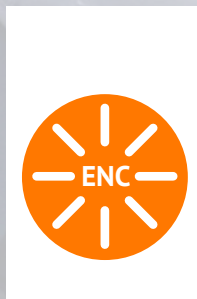

DIGITALE ENCODER

De Triple Force motoren hebben een zeer geavanceerde digitale encoder die de volledige werking van de automatisatie controleert. Dit zorgt voor een veilige, preciese en elegante beweging van uw poort.



EENVOUDIGE INSTALLATIE

De Triple Force motor kan worden geïnstalleerd met behulp van het verbinden van drie draden. Dit zorgt voor een volledig digitaal beheer van uw automatiseringssysteem dankzij de sensoreless en sensored (absolute encoder) technologie opgenomen in de Triple Force motoren.



EEN MECHANISCHE KWALITEITSMOTOR

We hebben een mechanisme ontwikkeld die de mogelijkheid geeft om maximale prestaties te krijgen uit een motor. Een product die de kwaliteit van de interne productieprocessen, de mechanische fases en het gebruik van hoge kwaliteitsmetalen combineert.

Een technologie met een maximaal rendement bij een laag verbruik

Technische SPECIFICATIES

BESCHRIJVING	BR41/830	BR41/831
Beschrijving	Onomkeerbare elektromechanische TRIPLE FORCE motor 24Vdc, voor binnenblijvende kantelpoorten tot 8m ² . Snel, zonder besturingseenheid, met micro-eindschakelaar.	Onomkeerbare elektromechanische TRIPLE FORCE motor 24Vdc, voor binnenblijvende kantelpoorten tot 8m ² . Snel, met besturingseenheid B70/1B, met micro-eindschakelaar.
Maximaal oppervlakte	tot 8m ²	tot 8m ²
Stroomtoevoer	230V ac 50 Hz	230V ac 50 Hz
Voeding motor	24 V	24 V
Nominale kracht	150W	150W
Gebruikersfrequentie	intensief gebruik	intensief gebruik
Maximale duwkracht	50-380N m	50-380N m
Werkings temperatuur	-20 +55°C	-20 +55°C
Bescherminsgraad	IP40	IP40
Reductie Type	Onomkeerbaar	Onomkeerbaar
Openingstijd tot 90°	Verstelbaar	Verstelbaar
Type eindschakelaars	Micro-eindschakelaar in opening en sluiting	Micro-eindschakelaar in opening en sluiting
Encoder	digitale encoder	digitale encoder
Ingebouwde besturingseenheid	-	B70/1DC
Type ontvanger (in-plug ontvanger)	H93/RX22A/I - vaste code H93/RX2RC/I - rolling code	H93/RX22A/I - vaste code H93/RX2RC/I - rolling code
Aantal bewegingen per dag (opening/sluiting 24u zonder stop)	800	800
Ontgrendeling	Ontgrendelingsknop	Ontgrendelingsknop
Gewicht pakket	8,7 kg	10,7 kg



Afmeting

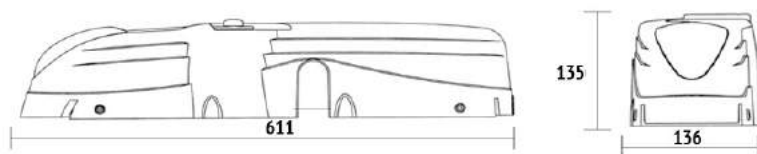

Vorbereiding voor een standaardinstallatie

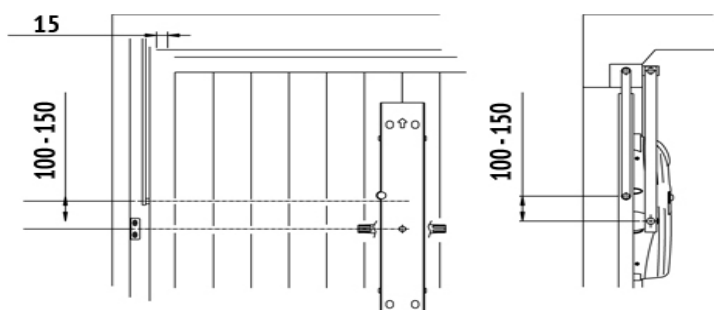

KITS

KIT BR41/836

KIT met onomkeerbare elektromechanische TRIPLE FORCE motor 24Vdc, voor binnenblijvende kantelpoorten tot 8m² met zender en ontvanger, inclusief bevestigingsplaat en overbrengingsbuizen.

KIT BR41/838

KIT met twee onomkeerbare elektromechanische TRIPLE FORCE motor 24Vdc met master/slave functie, voor binnenblijvende kantelpoorten tot 8m² in zwaardere uitvoering. Inclusief zender, ontvanger, bevestigingsplaat en overbrengingsbuizen.

Samenstelling KIT Standaardkit voor schuifpoorten BR41



1 of 2 motoren voor binnenblijvende kantelpoort R41/830 of R41/831

+

+

+

+

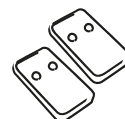

2 zenders met vaste code - kopieerbaar E80

+

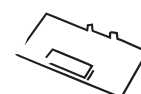

















H93/I inplug-ontvanger - 2kanalen - 433.92Mhz voor H70 of B70

U kan de kits ook aanpassen aan uw wensen. Bekijk de catalogus of contacteer ons gerust voor informatie. De prijzen kunnen wel afhankelijk zijn van de gekozen producten.

ACCESSOIRES

Alles wat u nodig heeft om uw installatie professioneel af te werken.

Accessoires

		Automatische opening "waarschuwingsbord"		LT310	Paar lange telescopische armen van 800mm cilindrisch (om te lassen)
	KT216	Korte bevestigingsplaat l.619mm		LT311	Paar korte telescopische armen van 600mm cilindri- sch (om op buisstuk te lassen)
	KT217	Lange bevestigingsplaat l.2000 mm		LT312	Paar lange telescopische armen van 800mm cilindri- sch (om op buisstuk te lassen)
	LT304	Paar korte telescopische armen van 600mm		LT313	Buisstuk
	LT305	Paar lange telescopische armen van 800mm		RL653	Kit voor ont koppeling van buiten met sleutel (lange cilinder).
	LT306	Paar overbrengings- buizen l.200mm, compleet met hulpstuk		RL656	Kit voor ont koppeling van buiten met sleutel (variabele sleutelcode, korte cilinder).
	LT307	Paar overbrengings- buizen l.1500mm, compleet met hulpstuk		RL657	Kit voor ont koppeling van buiten via de bestaande hendel voor R41 series.
	LT308	Paar overbrengings- buizen l.2000mm, compleet met hulpstuk		RL662	ontgrendeling van buitenuit met sleutel (vaste sleutelcode KA3001) .
	LT309	Paar kort telescopische armen van 600mm cilindrisch (om te lassen)			

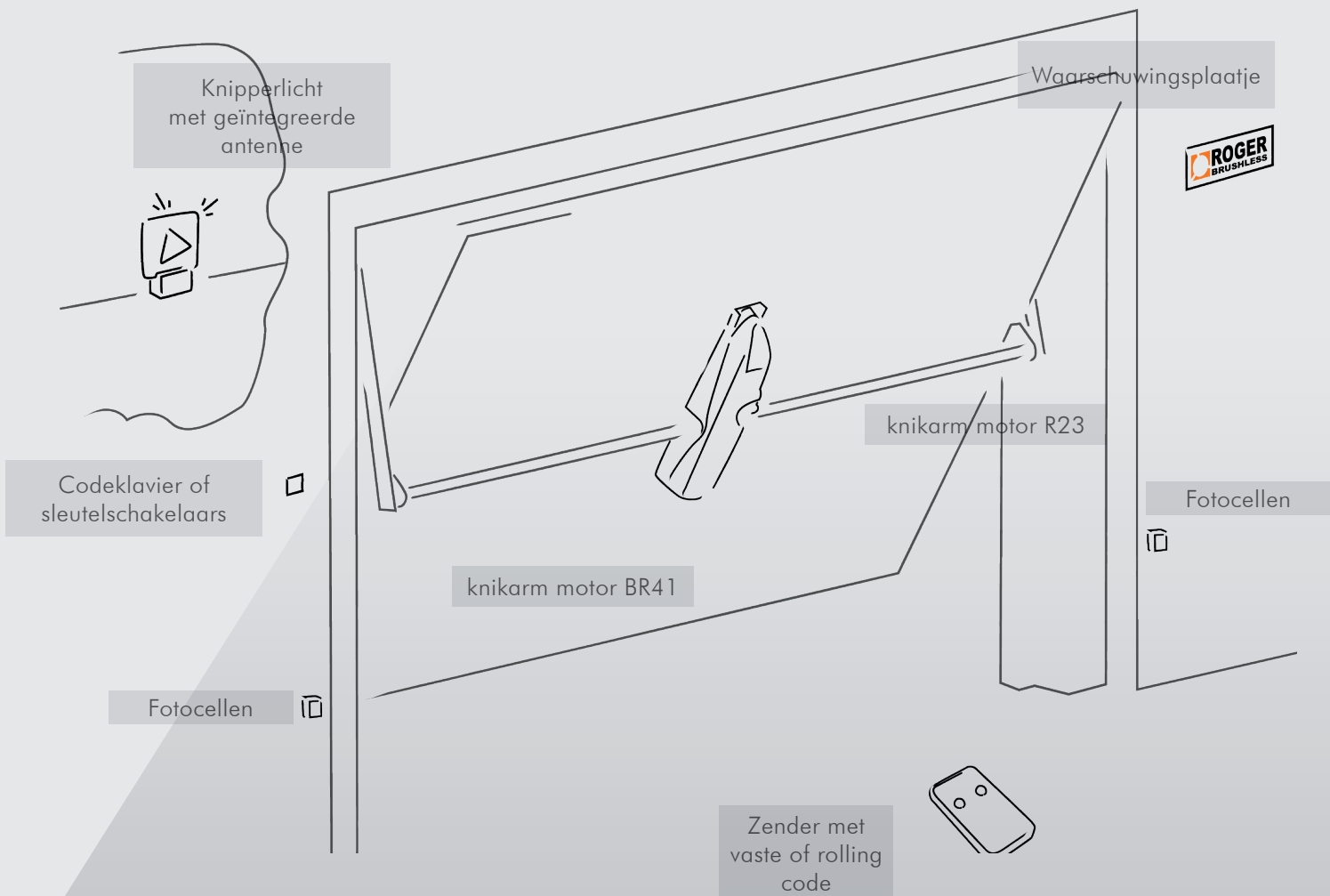

INSTALLATIE

Een voorbeeld van een installatie

2 types motoren:

*BR41/830: Onomkeerbare elektromechanische TRIPLE FORCE motor 24Vdc, voor binnenblijvende kantelpoorten tot 8m². Snel, zonder besturingseenheid, met micro-eindschakelaar.

*BR41/831: Onomkeerbare elektromechanische TRIPLE FORCE motor 24Vdc, voor binnenblijvende kantelpoorten tot 8m². Snel, met besturingseenheid B70/1B, met micro-eindschakelaar.

VERDELER:



ROGER BELGIUM

Zwaaikomstraat 25 - 8800 Roeselare
0032 (0) 51 24 42 50
info@rogerbelgium.be

Onze B2B pagina voor professionele installateurs vindt u op de site van Roger Belgium.

WWW.ROGERBELGIUM.BE

