

**R**GER  
BELGIUM



**R**GER  
BELGIUM

# M40 EN G40 SERIES

De digitale kennis van  
vandaag opent uw  
sectionale poort

# Technische SPECIFICATIES

BESCHRIJVING	M40/G3065M	G40/G3100M	G40/G4100M
Beschrijving	Kettingrail van 3m M40serie met ingebouwde motor 650N.	Kettingrail van 3m met ingebouwde motor 1000N.	Kettingrail van 4m met ingebouwde motor 1000N.
Nominaal vermogen	200W	200W	200W
Stroomtoevoer	-	-	-
Voeding motor	24 V dc	24 V dc	24 V dc
Nominale kracht	-	-	-
Gebruikersfrequentie	50 %	50 %	50 %
Maximale duwkracht	650N m	1000N m	1000N m
Werkings temperatuur	-20 +55°C	-20 +55°C	-20 +55°C
Bescherminsgraad	IP40	IP40	IP40
Reductie Type	Onomkeerbaar	Onomkeerbaar	Onomkeerbaar
standaardsnelheid	15cm/s	Verstelbaar 9-12-15cm/s	Verstelbaar 9-12-15cm/s
Type eindschakelaars	Mechanische in opening (optionele in sluiten)	Mechanische in opening (optionele in sluiten)	Mechanische in opening (optionele in sluiten)
Encoder	magnetische encoder	magnetische encoder	magnetische encoder
besturingseenheid	M40/654	G40/1004	G40/1004
Type ontvanger (in-plug ontvanger)	H93/RX22A/I - vaste code H93/RX2RC/I - rolling code	H93/RX22A/I - vaste code H93/RX2RC/I - rolling code	H93/RX22A/I - vaste code H93/RX2RC/I - rolling code
Lengte kettingrails	3m	3m	4m
Gewicht pakket	17,7 kg	12,1 kg	15 kg



# Afmeting

M40/G3065M

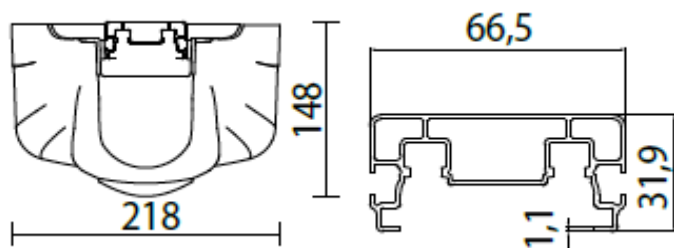
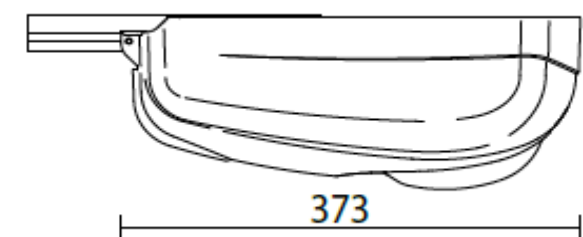

# Vorbereiding voor een standaardinstallatie

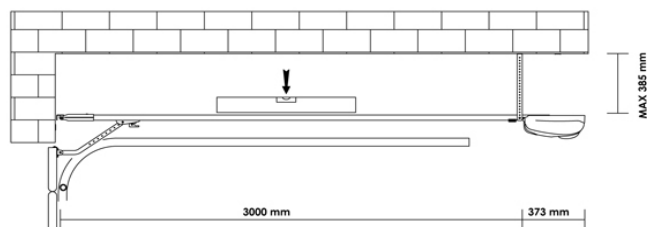

## KITS

### KIT M40/662D

Kettingrail van 3m met ingebouwde motor 650N, inclusief ingebouwde besturingseenheid, bevestigingsmateriaal, zender en ontvanger.

# Samenstelling KIT

## Standaardkit voor schuifpoorten M40

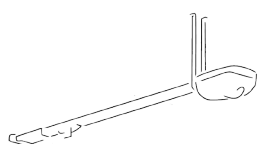

1 motor M40/G3065M  
kettingrail van 3m voor M40-  
serie met ingebouwde motor  
650N

+

+

M40-654:  
ingebouwde  
besturingseenheid 230Vac,  
met hulpstukken en  
accessoires voor M40-serie



zender met vaste  
code -  
kopieerbaar E80

+

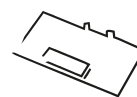

H93/I  
inplug-ontvanger -  
2kanalen - 433.92Mhz  
voor H70 of B70

U kan de kits ook aanpassen aan uw wensen. Bekijk de catalogus of contacteer ons gerust voor informatie. De prijzen kunnen wel afhankelijk zijn van de gekozen producten.



# Afmeting

G40/G3100M G40/G4100M

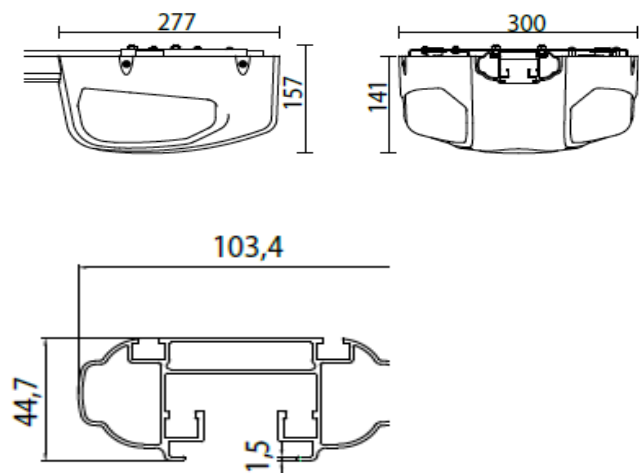

# Vorbereiding

voor een standaardinstallatie

G40/G3100M

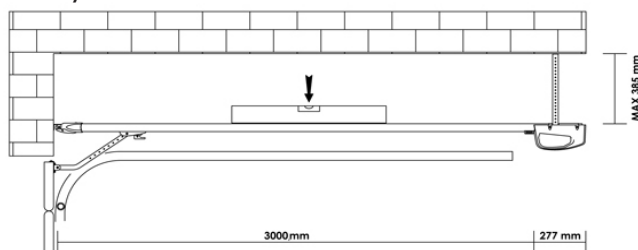

G40/G4100M

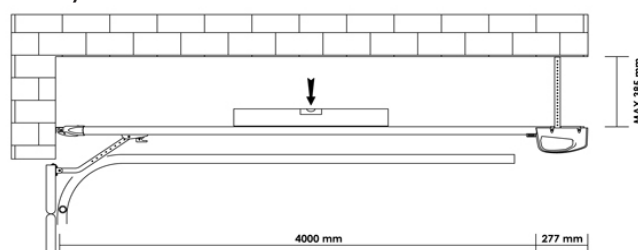

## KITS

### KIT G40/1002

Kettingrail van 3m met ingebouwde motor 1000N, inclusief ingebouwde besturingseenheid, bevestigingsmateriaal, zender en ontvanger.

### KIT G40/1003

Kettingrail van 4m met ingebouwde motor 1000N, inclusief ingebouwde besturingseenheid, bevestigingsmateriaal, zender en ontvanger.

# Samenstelling KIT

## Standaardkit voor schuifpoorten G40

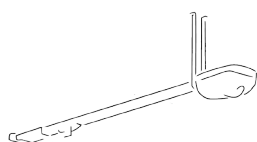

1 motor G40/G3100M  
kettingrail van 3m met  
ingebouwde motor 1000N  
of 1 motor G40/G4100M  
ketting rail van 4m met  
ingebouwde motor 1000N

+

G40-1004  
ingebouwde  
besturingseenheid 230Vac,  
met hulpstukken en  
accessoires voor G40-serie

+



1 zender met vaste  
code -  
kopieerbaar E80

+

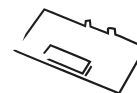

H93/I  
inplug-ontvanger -  
2kanalen - 433.92Mhz  
voor H70 of B70

U kan de kits ook aanpassen aan uw wensen. Bekijk de catalogus of contacteer ons gerust voor informatie. De prijzen kunnen wel afhankelijk zijn van de gekozen producten.

# ACCESSOIRES

Alles wat u nodig heeft om uw installatie professioneel af te werken.

## Accessoires M40



MC 776

Kit mechanische stop voor M40 and H40.



RL 654

Ontkoppeling van buitenaf zonder hendel..



LT 314

Optionele bevestigingsstaven.



RL 655

Ontkoppeling van buitenaf met hendel.

## Accessoires G40



MC 777

Kit mechanische stop voor G40.



RL 654

Ontkoppeling van buitenaf zonder hendel..



RL 655

Ontkoppeling van buitenaf met hendel.

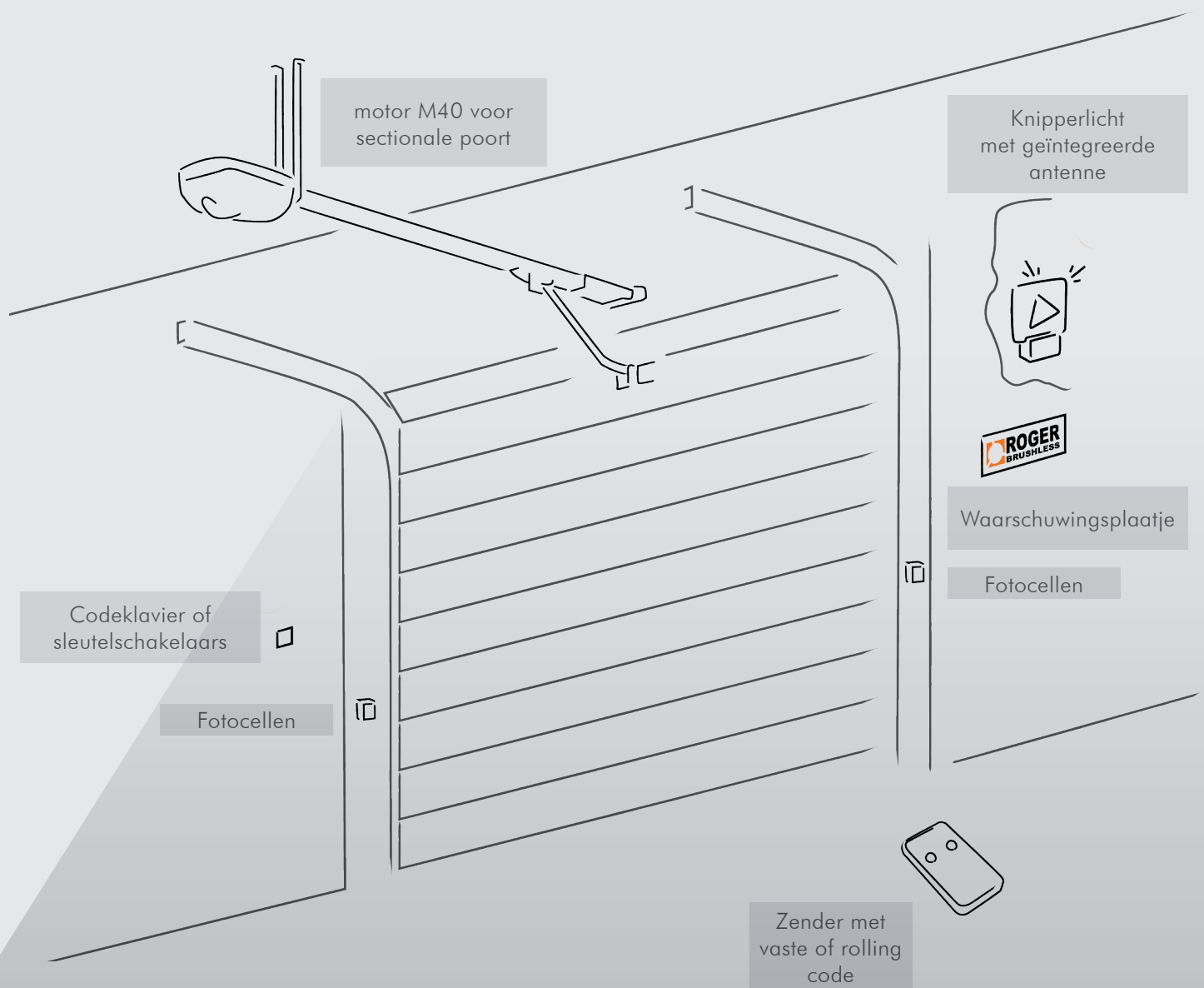

# INSTALLATIE M40

Een voorbeeld van een installatie

1 type motor:

\*M40/G3065M: Kettingrail van 3m M40serie met ingebouwde motor 650N

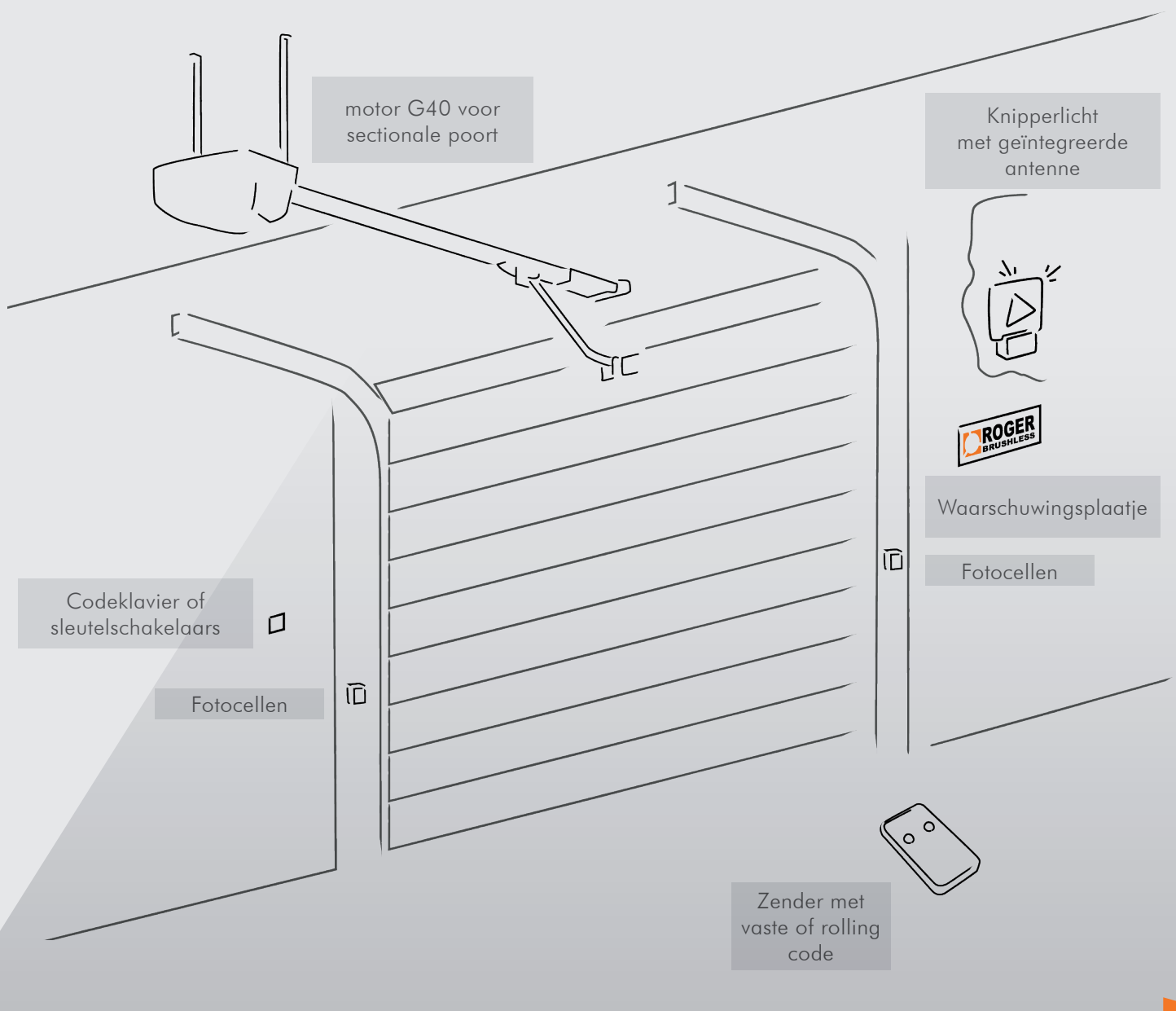

# INSTALLATIE G40

Een voorbeeld van een installatie

2 types motoren:

\*G40/G3100M: Kettingrail van 3m G40serie met ingebouwde motor 1000N

\*G40/G4100M: Kettingrail van 4m G40serie met ingebouwde motor 1000N

VERDELER:



# ROGER BELGIUM

Zwaaikomstraat 25 - 8800 Roeselare  
0032 (0) 51 24 42 50  
[info@rogerbelgium.be](mailto:info@rogerbelgium.be)

Onze B2B pagina voor professionele installateurs vindt u op de site van Roger Belgium.

[WWW.ROGERBELGIUM.BE](http://WWW.ROGERBELGIUM.BE)

