



Gandhilaan 20, 2622 GE Delft

Vraagprijs € 195.000,00 kosten koper

Omschrijving

Gandhilaan 20, 2622 GE Delft

Goed onderhouden 3 kamer maisonnette woning aan brede laan gelegen op de tweede en derde verdieping met zonnig balkon op het zuiden met berging in de onderbouw. De ligging van dit appartement in Tanthof West met winkelvoorziening op loopafstand, voldoende parkeergelegenheid en openbaar vervoer voorzieningen. In krap een kwartier fietsen is de bruisende binnenstad te bereiken.

Begane grond:

Gezamenlijke entree met trap naar de verdiepingen.

Tweede verdieping:

Entree van het appartement, hal voorzien van kastruimte en modern toilet. Slaapkamer aan de voorzijde gelegen en de tweede en ruimste slaapkamer bevindt zich aan de achterzijde van de woning. Moderne badkamer voorzien van douche en wastafelmeubel. Tevens bevindt zich op deze verdieping nog de was en de stookruimte (CV ketel bouwjaar 2015).

Derde verdieping:

Aan de voorzijde gelegen moderne open keuken voorzien van diverse inbouwapparatuur zoals een 5 pits gaskookplaat, afzuigkap, combi oven, vaatwasser en koelkast. Heerlijke lichte woonkamer voorzien van laminaatvloer en praktische ruime berging met opstelplaats mechanische ventilatie. Vanuit de woonkamer is het heerlijke zonnige balkon op het zuid oosten te bereiken.

Bijzonderheden:

Eigen grond.

Netto gebruiksoppervlakte wonen 77 m².

Bruto inhoud 246 m³.

Geheel voorzien van kunststof kozijnen met dubbele beglazing.

CV ketel bouwjaar 2015.

Actieve VVE, bijdrage € 102,25 per maand.

Interesse in dit huis? Schakel dan direct uw eigen NVM-aankoopmakelaar in. Uw lokale NVM-aankoopmakelaar komt op voor uw belangen en bespaart u tijd, geld en zorgen.

Vraagprijs € 195.000,00 kosten koper

Kenmerken

Vraagprijs	€ 195.000,- kosten koper
Soort	Appartement
Soort appartement	Maisonnette
Open portiek	Nee
Aantal kamers	3 kamers waarvan 2 slaapkamer(s)
Inhoud woning	246 m ³
Gebruiksoppervlakte woonfunctie	77 m ²
Gebouwgebonden buitenruimte	6 m ²
Externe bergruimte	5 m ²
Bouwjaar	1986
Ligging	In woonwijk
Tuin	Geen tuin
Garage	Geen garage
Isolatie	Dubbel glas

Locatie

Adres gegevens	
Adres	Gandhilaan 20
Postcode / plaats	2622 GE Delft
Provincie	Zuid-Holland



Foto's

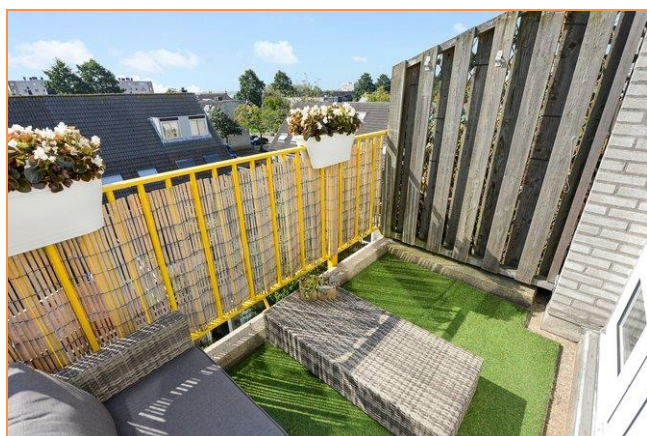
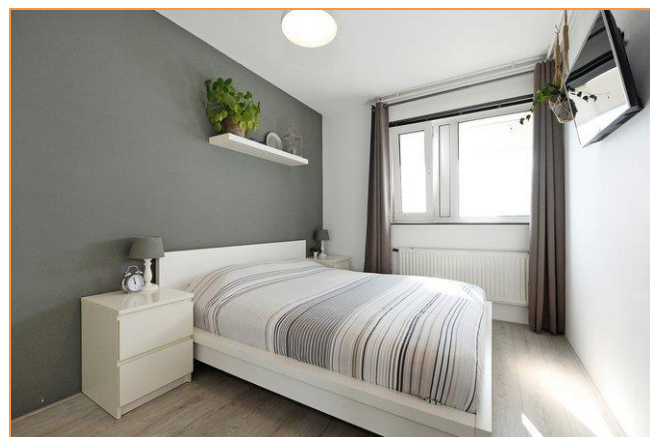

Foto's

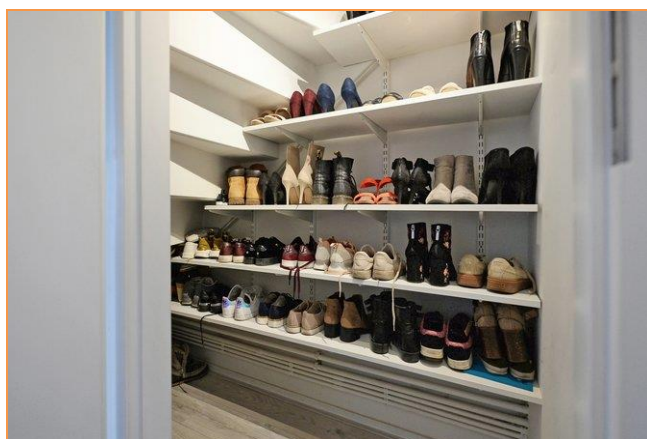
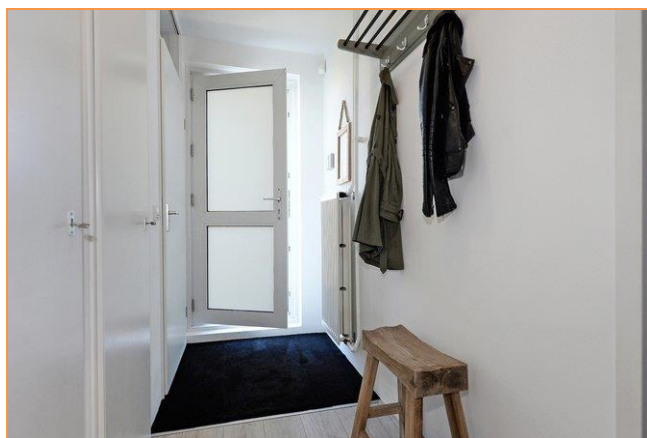

Foto's

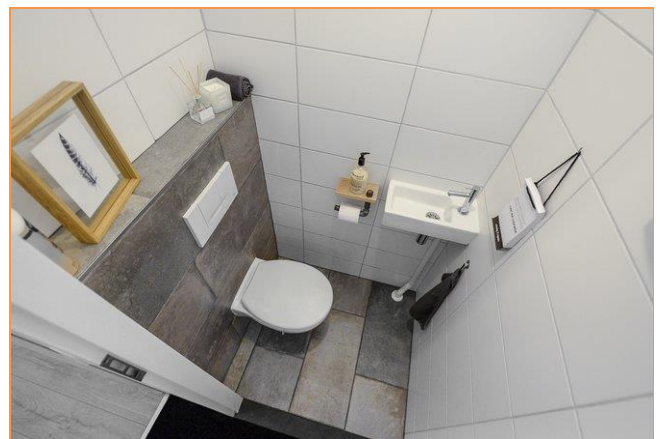
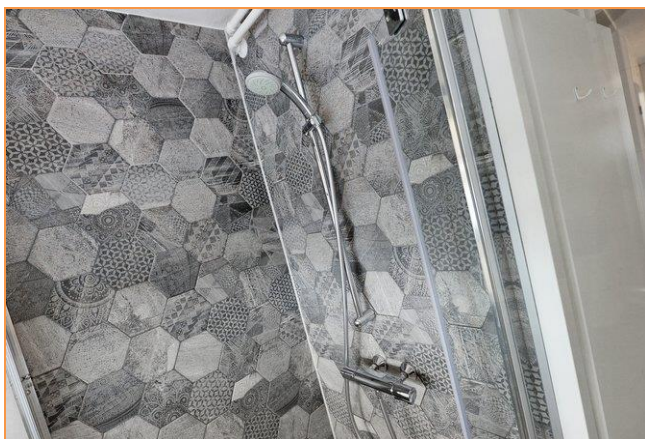
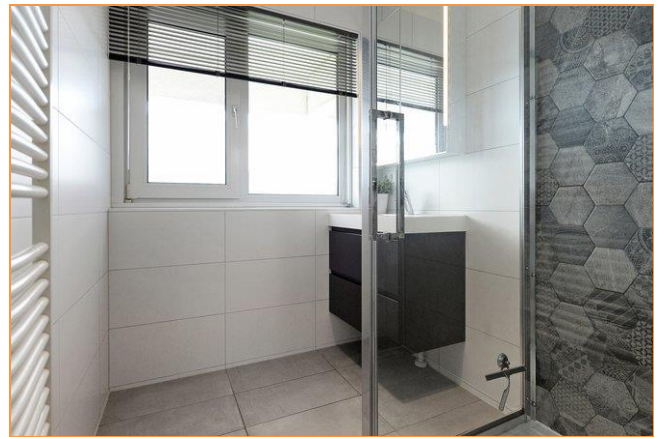
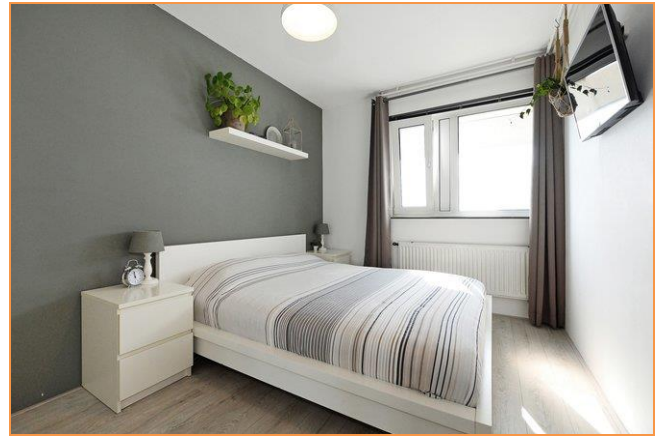

Foto's

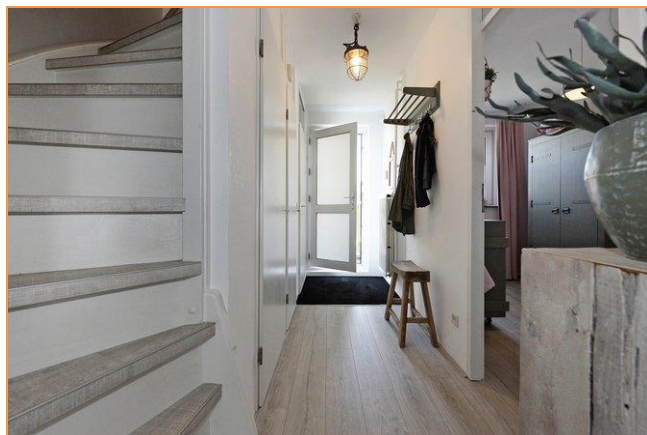

Foto's

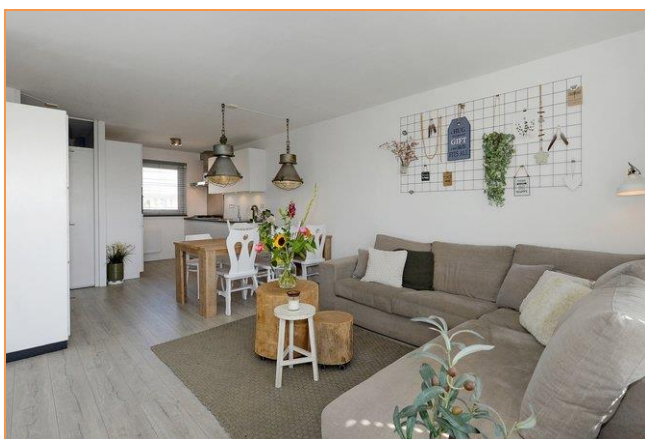

Foto's

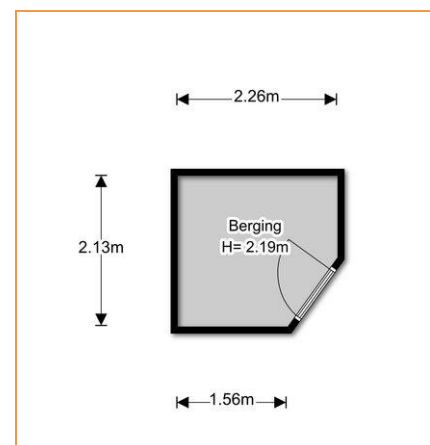
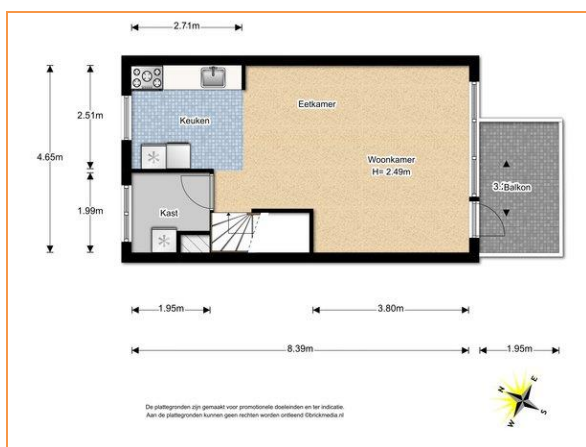
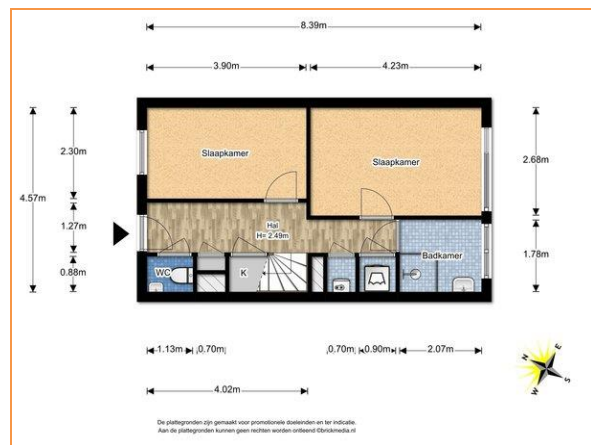

Foto's



Plattegrond

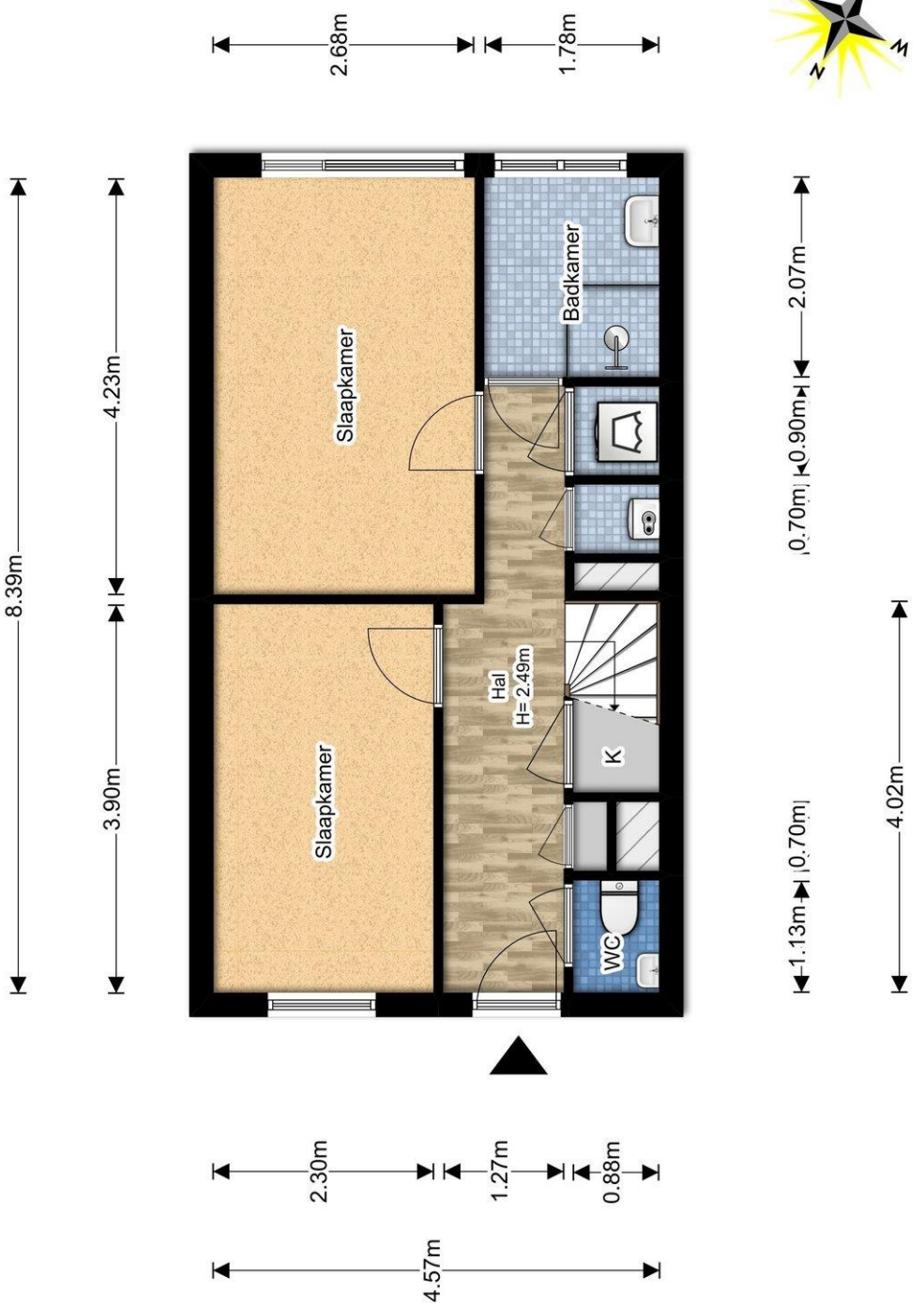

De plattegronden zijn gemaakt voor promotionele doeleinden en ter indicatie. Aan de plattegronden kunnen geen rechten worden ontleend ©brickmedia.nl

Plattegrond



De plattegronden zijn gemaakt voor promotionele doeleinden en ter indicatie.
Aan de plattegronden kunnen geen rechten worden ontleend ©brickmedia.nl

Plattegrond

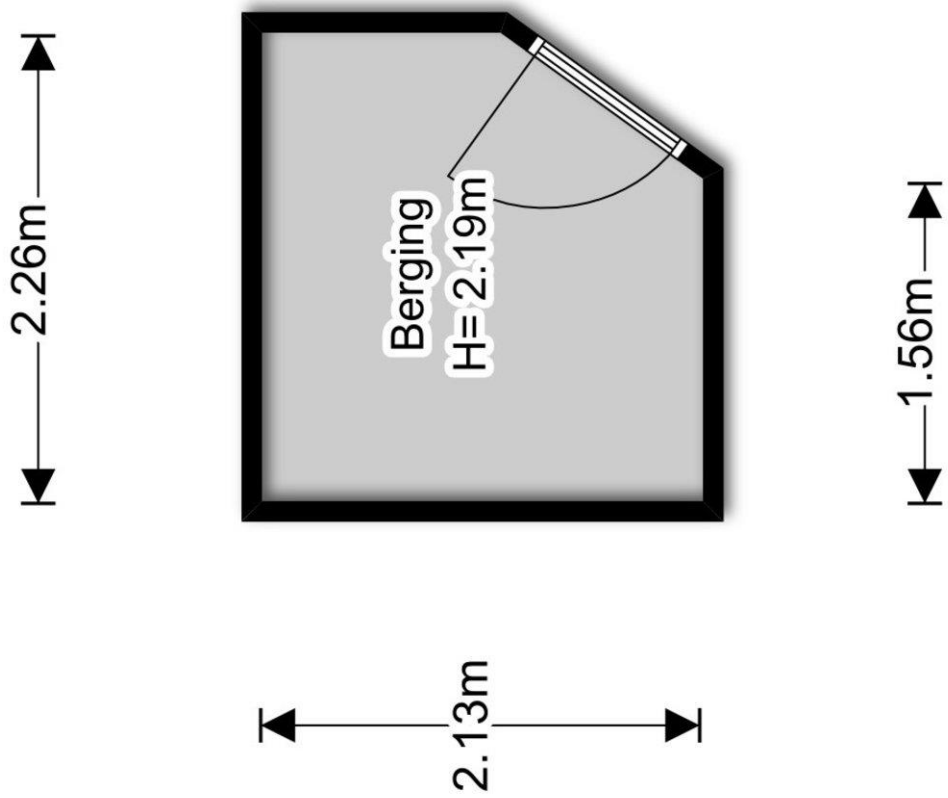

Lijst van zaken

	Blijft achter	Gaat mee	Kan worden overgenomen	n.v.t.
Woning				
<i>Interieur</i>				
Verlichting, te weten:				
- Inbouwspots/dimmers	<input type="checkbox"/>	<input type="checkbox"/>	<input type="checkbox"/>	<input checked="" type="checkbox"/>
- Opbouwspots/armaturen/lampen/dimmers	<input type="checkbox"/>	<input type="checkbox"/>	<input checked="" type="checkbox"/>	<input type="checkbox"/>
- Losse (hang)lampen	<input type="checkbox"/>	<input type="checkbox"/>	<input checked="" type="checkbox"/>	<input type="checkbox"/>
-	<input type="checkbox"/>	<input type="checkbox"/>	<input type="checkbox"/>	<input checked="" type="checkbox"/>
-	<input type="checkbox"/>	<input type="checkbox"/>	<input type="checkbox"/>	<input checked="" type="checkbox"/>
(Losse)kasten, legplanken, te weten:				
- Planken in meterkast, wasmachinekast, fietsenberging en trapkast	<input checked="" type="checkbox"/>	<input type="checkbox"/>	<input type="checkbox"/>	<input type="checkbox"/>
-	<input type="checkbox"/>	<input type="checkbox"/>	<input type="checkbox"/>	<input checked="" type="checkbox"/>
Raamdecoratie/zonwering binnen, te weten:				
- Gordijnrails	<input type="checkbox"/>	<input checked="" type="checkbox"/>	<input type="checkbox"/>	<input type="checkbox"/>
- Gordijnen	<input type="checkbox"/>	<input checked="" type="checkbox"/>	<input type="checkbox"/>	<input type="checkbox"/>
- Overgordijnen	<input type="checkbox"/>	<input checked="" type="checkbox"/>	<input type="checkbox"/>	<input type="checkbox"/>
- Vitrages	<input type="checkbox"/>	<input type="checkbox"/>	<input type="checkbox"/>	<input checked="" type="checkbox"/>
- Rolgordijnen	<input type="checkbox"/>	<input type="checkbox"/>	<input type="checkbox"/>	<input checked="" type="checkbox"/>
- Lamellen	<input type="checkbox"/>	<input type="checkbox"/>	<input type="checkbox"/>	<input checked="" type="checkbox"/>
- Jaloezieën	<input checked="" type="checkbox"/>	<input type="checkbox"/>	<input type="checkbox"/>	<input type="checkbox"/>
- (Losse) horren/rolhorren	<input type="checkbox"/>	<input type="checkbox"/>	<input checked="" type="checkbox"/>	<input type="checkbox"/>
-	<input type="checkbox"/>	<input type="checkbox"/>	<input type="checkbox"/>	<input checked="" type="checkbox"/>
-	<input type="checkbox"/>	<input type="checkbox"/>	<input type="checkbox"/>	<input checked="" type="checkbox"/>
Vloerdecoratie, te weten:				
- Vloerbedekking	<input type="checkbox"/>	<input type="checkbox"/>	<input type="checkbox"/>	<input checked="" type="checkbox"/>
- Parketvloer	<input type="checkbox"/>	<input type="checkbox"/>	<input type="checkbox"/>	<input checked="" type="checkbox"/>
- Houten vloer(delen)	<input type="checkbox"/>	<input type="checkbox"/>	<input type="checkbox"/>	<input checked="" type="checkbox"/>
- Laminaat	<input checked="" type="checkbox"/>	<input type="checkbox"/>	<input type="checkbox"/>	<input type="checkbox"/>
- Plavuizen	<input type="checkbox"/>	<input type="checkbox"/>	<input type="checkbox"/>	<input checked="" type="checkbox"/>
-	<input type="checkbox"/>	<input type="checkbox"/>	<input type="checkbox"/>	<input checked="" type="checkbox"/>
-	<input type="checkbox"/>	<input type="checkbox"/>	<input type="checkbox"/>	<input checked="" type="checkbox"/>
(Voorzet) openhaard met toebehoren	<input type="checkbox"/>	<input type="checkbox"/>	<input type="checkbox"/>	<input checked="" type="checkbox"/>
Allesbrander	<input type="checkbox"/>	<input type="checkbox"/>	<input type="checkbox"/>	<input checked="" type="checkbox"/>
Houtkachel	<input type="checkbox"/>	<input type="checkbox"/>	<input type="checkbox"/>	<input checked="" type="checkbox"/>
(Gas)kachels	<input type="checkbox"/>	<input type="checkbox"/>	<input type="checkbox"/>	<input checked="" type="checkbox"/>

	Blijft achter	Gaat mee	Kan worden overgenomen	n.v.t.
Designradiator(en)	<input checked="" type="checkbox"/>	<input type="checkbox"/>	<input type="checkbox"/>	<input type="checkbox"/>
Radiatorafwerking	<input type="checkbox"/>	<input type="checkbox"/>	<input type="checkbox"/>	<input checked="" type="checkbox"/>
Overig, te weten:				
- Spiegelwanden	<input type="checkbox"/>	<input type="checkbox"/>	<input type="checkbox"/>	<input checked="" type="checkbox"/>
- Schilderij ophangstelsysteem	<input type="checkbox"/>	<input type="checkbox"/>	<input type="checkbox"/>	<input checked="" type="checkbox"/>
- Veel meubels zijn ter overname	<input type="checkbox"/>	<input type="checkbox"/>	<input checked="" type="checkbox"/>	<input type="checkbox"/>
- In elke slaapkamer en woonkamer is een internet en televisie aansluiting aanwezig	<input checked="" type="checkbox"/>	<input type="checkbox"/>	<input type="checkbox"/>	<input type="checkbox"/>
Keuken				
Keukenblok (met bovenkasten)	<input checked="" type="checkbox"/>	<input type="checkbox"/>	<input type="checkbox"/>	<input type="checkbox"/>
Keuken (inbouw)apparatuur, te weten:				
- Kookplaat	<input checked="" type="checkbox"/>	<input type="checkbox"/>	<input type="checkbox"/>	<input type="checkbox"/>
- (Gas)fornuis	<input checked="" type="checkbox"/>	<input type="checkbox"/>	<input type="checkbox"/>	<input type="checkbox"/>
- Afzuigkap	<input checked="" type="checkbox"/>	<input type="checkbox"/>	<input type="checkbox"/>	<input type="checkbox"/>
- Magnetron	<input type="checkbox"/>	<input type="checkbox"/>	<input type="checkbox"/>	<input checked="" type="checkbox"/>
- Oven	<input type="checkbox"/>	<input type="checkbox"/>	<input type="checkbox"/>	<input checked="" type="checkbox"/>
- Combi-oven/combimagnetron	<input checked="" type="checkbox"/>	<input type="checkbox"/>	<input type="checkbox"/>	<input type="checkbox"/>
- Koelkast	<input checked="" type="checkbox"/>	<input type="checkbox"/>	<input type="checkbox"/>	<input type="checkbox"/>
- Vriezer	<input type="checkbox"/>	<input checked="" type="checkbox"/>	<input type="checkbox"/>	<input type="checkbox"/>
- Koel-vriescombinatie	<input type="checkbox"/>	<input type="checkbox"/>	<input type="checkbox"/>	<input checked="" type="checkbox"/>
- Vaatwasser	<input checked="" type="checkbox"/>	<input type="checkbox"/>	<input type="checkbox"/>	<input type="checkbox"/>
- Quooker	<input type="checkbox"/>	<input type="checkbox"/>	<input type="checkbox"/>	<input checked="" type="checkbox"/>
- Koffiezetapparaat	<input type="checkbox"/>	<input checked="" type="checkbox"/>	<input type="checkbox"/>	<input type="checkbox"/>
-	<input type="checkbox"/>	<input type="checkbox"/>	<input type="checkbox"/>	<input checked="" type="checkbox"/>
-	<input type="checkbox"/>	<input type="checkbox"/>	<input type="checkbox"/>	<input checked="" type="checkbox"/>
Keukenaccessoires, te weten:				
-	<input type="checkbox"/>	<input type="checkbox"/>	<input type="checkbox"/>	<input checked="" type="checkbox"/>
-	<input type="checkbox"/>	<input type="checkbox"/>	<input type="checkbox"/>	<input checked="" type="checkbox"/>
Sanitair/sauna				
Toilet met de volgende toebehoren:				
- Toilet	<input checked="" type="checkbox"/>	<input type="checkbox"/>	<input type="checkbox"/>	<input type="checkbox"/>
- Toilethouder	<input checked="" type="checkbox"/>	<input type="checkbox"/>	<input type="checkbox"/>	<input type="checkbox"/>
- Toiletborstel(houder)	<input type="checkbox"/>	<input checked="" type="checkbox"/>	<input type="checkbox"/>	<input type="checkbox"/>
- Fontein	<input checked="" type="checkbox"/>	<input type="checkbox"/>	<input type="checkbox"/>	<input type="checkbox"/>
-	<input type="checkbox"/>	<input type="checkbox"/>	<input type="checkbox"/>	<input checked="" type="checkbox"/>
-	<input type="checkbox"/>	<input type="checkbox"/>	<input type="checkbox"/>	<input checked="" type="checkbox"/>
Badkamer met de volgende toebehoren:				
- Ligbad	<input type="checkbox"/>	<input type="checkbox"/>	<input type="checkbox"/>	<input checked="" type="checkbox"/>
- Jacuzzi/whirlpool	<input type="checkbox"/>	<input type="checkbox"/>	<input type="checkbox"/>	<input checked="" type="checkbox"/>
- Douche (cabine/scherm)	<input checked="" type="checkbox"/>	<input type="checkbox"/>	<input type="checkbox"/>	<input type="checkbox"/>
- Stoomdouche (cabine)	<input type="checkbox"/>	<input type="checkbox"/>	<input type="checkbox"/>	<input checked="" type="checkbox"/>

	Blijft achter	Gaat mee	Kan worden overgenomen	n.v.t.
- Wastafel	<input checked="" type="checkbox"/>	<input type="checkbox"/>	<input type="checkbox"/>	<input type="checkbox"/>
- Wastafelmeubel	<input checked="" type="checkbox"/>	<input type="checkbox"/>	<input type="checkbox"/>	<input type="checkbox"/>
- Planchet	<input type="checkbox"/>	<input type="checkbox"/>	<input type="checkbox"/>	<input checked="" type="checkbox"/>
- Toiletkast	<input checked="" type="checkbox"/>	<input type="checkbox"/>	<input type="checkbox"/>	<input type="checkbox"/>
- Toilet	<input type="checkbox"/>	<input type="checkbox"/>	<input type="checkbox"/>	<input checked="" type="checkbox"/>
- Toiletrolhouder	<input type="checkbox"/>	<input type="checkbox"/>	<input type="checkbox"/>	<input checked="" type="checkbox"/>
- Toiletborstel(houder)	<input type="checkbox"/>	<input type="checkbox"/>	<input type="checkbox"/>	<input checked="" type="checkbox"/>
-	<input type="checkbox"/>	<input type="checkbox"/>	<input type="checkbox"/>	<input checked="" type="checkbox"/>
-	<input type="checkbox"/>	<input type="checkbox"/>	<input type="checkbox"/>	<input checked="" type="checkbox"/>
Sauna met toebehoren	<input type="checkbox"/>	<input type="checkbox"/>	<input type="checkbox"/>	<input checked="" type="checkbox"/>
	<input type="checkbox"/>	<input type="checkbox"/>	<input type="checkbox"/>	<input checked="" type="checkbox"/>
<i>Exterieur/installaties/veiligheid/energiebesparing</i>				
Schotel/antenne	<input type="checkbox"/>	<input type="checkbox"/>	<input type="checkbox"/>	<input checked="" type="checkbox"/>
Brievenbus	<input type="checkbox"/>	<input type="checkbox"/>	<input type="checkbox"/>	<input checked="" type="checkbox"/>
(Voordeur)bel	<input checked="" type="checkbox"/>	<input type="checkbox"/>	<input type="checkbox"/>	<input type="checkbox"/>
Alarminstallatie	<input type="checkbox"/>	<input checked="" type="checkbox"/>	<input type="checkbox"/>	<input type="checkbox"/>
(Veiligheids)sloten en overige inbraakpreventie	<input type="checkbox"/>	<input type="checkbox"/>	<input type="checkbox"/>	<input checked="" type="checkbox"/>
Rookmelders	<input type="checkbox"/>	<input checked="" type="checkbox"/>	<input type="checkbox"/>	<input type="checkbox"/>
Screens/rolluiken	<input type="checkbox"/>	<input type="checkbox"/>	<input type="checkbox"/>	<input checked="" type="checkbox"/>
CV met toebehoren	<input checked="" type="checkbox"/>	<input type="checkbox"/>	<input type="checkbox"/>	<input type="checkbox"/>
(Klok)thermostaat	<input checked="" type="checkbox"/>	<input type="checkbox"/>	<input type="checkbox"/>	<input type="checkbox"/>
Warmwatervoorziening, te weten:				
- Via CV-installatie	<input checked="" type="checkbox"/>	<input type="checkbox"/>	<input type="checkbox"/>	<input type="checkbox"/>
- Boiler	<input type="checkbox"/>	<input type="checkbox"/>	<input type="checkbox"/>	<input checked="" type="checkbox"/>
- Close-in boiler	<input type="checkbox"/>	<input type="checkbox"/>	<input type="checkbox"/>	<input checked="" type="checkbox"/>
- Geiser	<input type="checkbox"/>	<input type="checkbox"/>	<input type="checkbox"/>	<input checked="" type="checkbox"/>
-	<input type="checkbox"/>	<input type="checkbox"/>	<input type="checkbox"/>	<input checked="" type="checkbox"/>
-	<input type="checkbox"/>	<input type="checkbox"/>	<input type="checkbox"/>	<input checked="" type="checkbox"/>
Mechanische ventilatie	<input checked="" type="checkbox"/>	<input type="checkbox"/>	<input type="checkbox"/>	<input type="checkbox"/>
Luchtbehandeling	<input type="checkbox"/>	<input type="checkbox"/>	<input type="checkbox"/>	<input checked="" type="checkbox"/>
Airconditioning met toebehoren (aantal:)	<input type="checkbox"/>	<input type="checkbox"/>	<input type="checkbox"/>	<input checked="" type="checkbox"/>
Isolatievoorzieningen (voorzetramen/radiatorfolie etc.), te weten:				
-	<input type="checkbox"/>	<input type="checkbox"/>	<input type="checkbox"/>	<input checked="" type="checkbox"/>
-	<input type="checkbox"/>	<input type="checkbox"/>	<input type="checkbox"/>	<input checked="" type="checkbox"/>
Telefoonaansluiting/internetaansluiting	<input checked="" type="checkbox"/>	<input type="checkbox"/>	<input type="checkbox"/>	<input type="checkbox"/>
Veiligheidsschakelaar wasautomaat	<input type="checkbox"/>	<input type="checkbox"/>	<input type="checkbox"/>	<input checked="" type="checkbox"/>
Waterslot wasautomaat	<input type="checkbox"/>	<input type="checkbox"/>	<input type="checkbox"/>	<input checked="" type="checkbox"/>
Zonnepanelen	<input type="checkbox"/>	<input type="checkbox"/>	<input type="checkbox"/>	<input checked="" type="checkbox"/>
	<input type="checkbox"/>	<input type="checkbox"/>	<input type="checkbox"/>	<input checked="" type="checkbox"/>
	<input type="checkbox"/>	<input type="checkbox"/>	<input type="checkbox"/>	<input checked="" type="checkbox"/>

	Blijft achter	Gaat mee	Kan worden overgenomen	n.v.t.
Tuin				
<i>Inrichting</i>				
Tuinaanleg/bestrating	<input type="checkbox"/>	<input type="checkbox"/>	<input type="checkbox"/>	<input checked="" type="checkbox"/>
Beplanting	<input type="checkbox"/>	<input type="checkbox"/>	<input type="checkbox"/>	<input checked="" type="checkbox"/>
	<input type="checkbox"/>	<input type="checkbox"/>	<input type="checkbox"/>	<input checked="" type="checkbox"/>
<i>Verlichting/installaties</i>				
Buitenverlichting	<input type="checkbox"/>	<input type="checkbox"/>	<input type="checkbox"/>	<input checked="" type="checkbox"/>
Tijd- of schemerschakelaar/bewegingsmelder	<input type="checkbox"/>	<input type="checkbox"/>	<input type="checkbox"/>	<input checked="" type="checkbox"/>
	<input type="checkbox"/>	<input type="checkbox"/>	<input type="checkbox"/>	<input checked="" type="checkbox"/>
<i>Bebouwing</i>				
Tuinhuis/buitenberging	<input type="checkbox"/>	<input type="checkbox"/>	<input type="checkbox"/>	<input checked="" type="checkbox"/>
Kasten/werkbank in tuinhuis/berging	<input type="checkbox"/>	<input type="checkbox"/>	<input type="checkbox"/>	<input checked="" type="checkbox"/>
(Broei)kas	<input type="checkbox"/>	<input type="checkbox"/>	<input type="checkbox"/>	<input checked="" type="checkbox"/>
	<input type="checkbox"/>	<input type="checkbox"/>	<input type="checkbox"/>	<input checked="" type="checkbox"/>
	<input type="checkbox"/>	<input type="checkbox"/>	<input type="checkbox"/>	<input checked="" type="checkbox"/>
<i>Overig</i>				
Overige tuin, te weten:				
- (Sier)hek	<input type="checkbox"/>	<input type="checkbox"/>	<input type="checkbox"/>	<input checked="" type="checkbox"/>
- Vlaggenmast(houder)	<input type="checkbox"/>	<input type="checkbox"/>	<input type="checkbox"/>	<input checked="" type="checkbox"/>
-	<input type="checkbox"/>	<input type="checkbox"/>	<input type="checkbox"/>	<input checked="" type="checkbox"/>
-	<input type="checkbox"/>	<input type="checkbox"/>	<input type="checkbox"/>	<input checked="" type="checkbox"/>
<i>Overig</i>				
Zijn er zaken die geen eigendom zijn van verkoper omdat er sprake is van een leasecontract. Zo ja, neemt verkoper de zaak mee of moet het betreffende contract worden overgenomen?				
CV/geiser/boiler	<input type="checkbox"/>	<input checked="" type="checkbox"/>	<input type="checkbox"/>	<input type="checkbox"/>
Keuken/tuin/kozijnen	<input type="checkbox"/>	<input checked="" type="checkbox"/>	<input type="checkbox"/>	<input type="checkbox"/>
Intelligente thermostaten e.d.	<input type="checkbox"/>	<input checked="" type="checkbox"/>	<input type="checkbox"/>	<input type="checkbox"/>
Stadsverwarming	<input type="checkbox"/>	<input checked="" type="checkbox"/>	<input type="checkbox"/>	<input type="checkbox"/>
Zonnepanelen	<input type="checkbox"/>	<input checked="" type="checkbox"/>	<input type="checkbox"/>	<input type="checkbox"/>
	<input type="checkbox"/>	<input checked="" type="checkbox"/>	<input type="checkbox"/>	<input type="checkbox"/>
	<input type="checkbox"/>	<input checked="" type="checkbox"/>	<input type="checkbox"/>	<input type="checkbox"/>
Bijlage(n) over te nemen contracten:				
-				
-				

Wij zijn Team Björnd Makelaardij



De sleutel tot succes (en uw nieuwe voordeur) is gewoon goed advies met gebruikmaking van alle ter beschikking staande middelen en kennis. Dat doen wij met een professioneel team wat voorzien is van een goed stel hersens, een nuchtere blik, niet persé in een pak, vrolijke inslag en gek van huizen en mensen.

Wij zijn in 2001 gestart en ons kantoor is uitgegroeid tot een volwaardig kantoor met alle facetten aan boord. Wij treden op voor zowel bedrijven als particulieren. Wij oefenen ons vak uit met veel plezier en willen onze klanten hierin laten delen. Elke opdrachtgever wordt met dezelfde mentaliteit benaderd en behandeld: open en eerlijk. Elk aspect van ons vak willen wij als kantoor serieus benaderen. Dat betekent goede onderbouwingen en het kunnen en moeten verplaatsen in onze klanten en hun situatie.

Echt contact met onze opdrachtgevers, betekent het op de hoogte houden van alle ontwikkelingen, de goede en slechte zaken en het geven van beargumenteerde adviezen. Goed advies d.w.z. beantwoording van al uw vragen en het inschatten van de te verwachten problemen en mogelijkheden in juridische en praktische zin des woord. Wij leggen de keuzes voor, maar wij maken ze niet dat doet u.

Om kennis te maken zijn vrijblijvende gesprekken en waardebeoordelingen en -inschatting hier een natuurlijk onderdeel van.

No-cure-no-pay opdrachten zijn niet meer dan normaal en dus standaard.

Ons tarief is per opdracht verschillend en varieert per gewenste opdrachtvorm.

Bel of mail voor een offerte. Wij verheugen ons op een persoonlijke kennismaking.

Björnd Bijzonder gewoon

Een NVM makelaar wat is dat ?

De NVM is de grootste **Nederlandse vereniging voor makelaars** en andere vastgoeddeskundigen. En daar profiteert u als consument ook van. De vereniging telt inmiddels 3.750 leden verdeeld over 2.500 kantoren. De gebundelde kracht van alle NVM-leden is bepalend voor uw succes bij de aan- of verkoop, huur- of verhuur van vastgoed.

Wat zijn de voordelen van de makelaars en vastgoeddeskundigen van de NVM?

Samenwerking in de regio

De makelaars en vastgoeddeskundigen van de NVM werken regionaal nauw samen. Door deze samenwerking zal de NVM-makelaar of vastgoeddeskundige uw opdracht snel en succesvol afronden.

Vakkennis

NVM-leden en personeel zijn verplicht ieder jaar op cursussen te gaan. Zo houden zij hun vakkennis op peil.

Bescherming van uw belangen

Voor eventuele klachten over een makelaar of vastgoeddeskundige van de NVM kunt u terecht bij de afdeling consumentenvoorlichting van de NVM. Ook is het mogelijk een beroep te doen op de geschillencommissie van de NVM en op de onafhankelijke tuchtrechtspraak.

Erecode

Om de gezamenlijke kwaliteit te waarborgen hebben de makelaars en vastgoeddeskundigen van de NVM de NVM-erecode opgesteld. Deze erecode heeft betrekking op de deskundigheid, objectiviteit en betrouwbaarheid van elk afzonderlijk lid. Zo mag een NVM-lid geen direct of indirect belang hebben bij onroerend goed, niet doen aan belangenverstrengeling of oneerlijke concurrentie en is hij onderworpen aan NVM-regelgeving.

Kennis van de markt

De makelaars en vastgoeddeskundigen van de NVM zijn als geen ander op de hoogte van de markt. In het NVM-kenniscentrum wordt door de makelaars kennis verzameld en uitgewisseld. Met dit kennissysteem kan de makelaar u voorzien van zeer gedetailleerde informatie. Wat is bijvoorbeeld de waarde (en historie) van de woning. Hij kan u ook meer achtergrondinformatie verschaffen over de buurt waar u wilt gaan wonen.

Beroepsaansprakelijk

Alle makelaars van de NVM zijn verzekerd voor beroepsaansprakelijkheid, waardoor zij geen financiële risico's lopen. Dat is ook in uw belang! Wanneer u een geschil heeft met een NVM-lid en u wordt in het gelijk gesteld, dan hoeft u zich geen zorgen te maken over de financiële afwikkeling.

Aanbiedingsvoorwaarden Björnd Makelaardij

1. Al onze werkzaamheden worden verricht overeenkomstig de van toepassing zijnde voorwaarden vastgesteld door de Nederlandse Vereniging van Makelaars in onroerende goederen en vastgoeddeskundigen (NVM). Deze zijn gedeponereerd bij de arrondissementsrechtbanken en liggen op ons kantoor ter inzage of zijn beschikbaar op onze website.
2. Bijgaande aanbieding is slechts bedoeld als een uitnodiging tot het bezichtigen van de betreffende onroerende zaak of als uitnodiging tot het doen van een bod hierop. Koper is pas in onderhandeling als verkoper een concreet tegenbod heeft uitgebracht.
3. De verkooppresentatie is een globale beschrijving van de aangeboden onroerende zaak. Voor onvolkomenheden in vermelde gegevens kan door ons geen aansprakelijkheid worden aanvaard. De Meetinstructie is gebaseerd op de NEN2580. De Meetinstructie is bedoeld om een meer eenduidige manier van meten toe te passen voor het geven van een indicatie van de gebruiksoppervlakte. De Meetinstructie sluit verschillen in meetuitkomsten niet volledig uit, door bijvoorbeeld interpretatieverschillen, afrondingen of beperkingen bij het uitvoeren van de meting. Het ontslaat de koper derhalve niet van zijn onderzoek plicht.
4. De overeenkomst wordt gesloten op basis van een NVM-koopakte, waarvan u een exemplaar met toelichting via ons kantoor of uw eigen NVM-aankoopmakelaar kunt opvragen. In aanvulling op de NVM-koopakte zijn de navolgende verkoopvoorwaarden gesteld, welke ingesloten zullen worden in de koopakte. Bij het uitbrengen van een bieding aanvaardt u uitdrukkelijk de lasten en beperkingen die uit navolgende verkoopvoorwaarden blijken en/of voortvloeien.
5. In geval men een bieding uitbrengt onder voorbehoud van financiering en dit voorbehoud ingesloten wordt in de koopovereenkomst dan dient de taxateur, welke de taxatie ten behoeve van de financieringsaanvraag verricht, aantoonbare plaatselijke bekendheid te bezitten en ingeschreven staan bij de Stichting Vastgoedcert. De termijn die geldt voor een financieringsvoorbehoud is vijf weken en gaat direct in na het tot stand komen van de mondelinge overeenkomst.

Tevens geldt dat indien er een beroep wordt gedaan op de ontbindende voorwaarde voor financiering, dit goed gedocumenteerd dient te geschieden. Dit houdt in dat er minimaal 1 originele afwijzigingsverklaring overlegd dient te worden van een officieel erkende geldverstrekende instelling.
6. Er is pas sprake van een koopovereenkomst nadat beide partijen de schriftelijke koopovereenkomst hebben ondertekend. Aan mondelinge toezeggingen van de ander kunnen door één partij geen rechten worden ontleend.
7. Al onze aanbiedingen zijn “kosten koper”, tenzij uitdrukkelijk anders is vermeld. Dit betekent dat de overdrachtsbelasting en de notariskosten voor rekening van koper zijn.
8. Koper is bekend met het feit dat er binnen zeven weken na de datum van de mondelinge overeenkomst een waarborgsom ter grootte van 10% van de koopsom gestort dient te worden op de rekening van de notaris die de levering zal verzorgen. In plaats van een waarborgsom kan een onherroepelijke bankgarantie worden gesteld.
9. Indien de juridische levering later plaatsvindt dan overeengekomen, is de koper een vergoeding ad. 6% op jaarbasis verschuldigd over de koopsom, te voldoen gelijktijdig met de koopsom, te berekenen vanaf de overeengekomen datum van de juridische levering tot en met de daadwerkelijke

datum van juridische levering. Voor omschreven vergoeding is niet verschuldigd indien de oorzaak hiervan in de risicosfeer van de verkoper ligt.

10. De kosten voor doorhaling van de hypotheek van de verkoper zijn voor rekening van de koper indien deze kosten hoger zijn dan € 300,- (incl. BTW en kadastrale rechten).

11. De koper die een natuurlijk persoon is en niet handelt in de uitoefening van een beroep of bedrijf heeft bedenktijd om de koopovereenkomst te ontbinden. De bedenktijd duurt drie dagen en begint om 0:00 uur van de dag die volgt op de dag dat de tussen partijen opgemaakte akte (in kopie) aan de koper ter hand gesteld is.

Indien de bedenktijd op een zaterdag, zondag of algemeen erkende feestdag eindigt, wordt deze verlengd tot en met de eerstvolgende dag die niet een zaterdag, zondag of algemeen erkende feestdag is. De bedenktijd wordt, zo nodig, zoveel verlengd, dat daarin ten minste twee dagen voorkomen die niet een zaterdag, zondag of algemeen erkende feestdag zijn.

12. Indien de koper, bij het opmaken van de koopovereenkomst, nog geen keuze heeft gemaakt welk notariskantoor de juridische levering gaat verzorgen, krijgt koper tot datum van ondertekening van de koopovereenkomst de gelegenheid een notaris te kiezen.

13. Verkoper zal koper in de gelegenheid stellen om een bouwtechnische inspectie te laten uitvoeren om eventuele bouwkundige gebreken vast te stellen, dan wel de woning te laten controleren op de aanwezigheid van asbesthoudende materialen.

14. Koper verklaart ermee bekend te zijn dat indien de woning meer dan 50 jaar oud is, de eisen die aan de kwaliteit van de woning gesteld mogen worden aanzienlijk lager liggen dan bij nieuwe woningen. Tenzij de verkoper de kwaliteit ervan gegarandeerd heeft, staat verkoper niet in voor de vloeren, de leidingen voor elektriciteit, water en gas, de riolering en de aanwezigheid van doorslaand of optrekkend vocht. Bouwkundige kwaliteitsgebreken worden geacht niet belemmerend te werken op het woongebruik.

15. Koper is er van op de hoogte dat, indien de woning een appartement betreft, er vanuit de overheid de verplichting bestaat dat de Vereniging van Eigenaren vanaf mei 2008 actief dient te zijn, dient te zijn ingeschreven bij de Kamer van Koophandel alsmede een reservefonds dient te hebben.

We can assist you in finding and buying a house

A broker has always been someone who advises on every aspect of homes and other real estate. A broker is a confidant! During the years a change occurred: brokers are increasingly seen as people who earn a lot and do little. However, our experience is that the clients we have helped are very pleased with the service we have provided. For sure excellent service should certainly be provided, otherwise you might as well do everything yourself. Performance must be proportionate to the reward, said commission.

Why you should therefore enable us

- Access to the entire housing listings of all estate agents and owners
- Professional negotiators who daily make proper arrangements
- Buy at the lowest price guaranteed
- Understanding the whole housing market, laws and all information
- We explain everything to you and you can make decisions so calmly
- We examine the zoning, land registry, environmental conditions and structural state
- Free quotes from qualified contractors and construction companies for a negotiation
- Discount on construction inspection and notary fees
- NVM legal service support
- Aftercare when there are still problems after the purchase
- And all at a normal rate

How does it work?

An appointment for an informal chat with us in the office, at home or in a place that suits you and of course at a time that suits you: so the evening is possible. In the interview, we will have a lot of questions to find out what kind of house you want, why you are looking for a home and in what location it should be. This allows the broker to build an advice what to do and how to do it. This costs you nothing! If you own a house and like another house, the broker can estimate the value of your home, so you can determine what your financial space is.