



Betriebsanleitung

Weinkühlschrank

WK645, WK647, WK650, WK660, WK670



Beispielbild

V04-0417



GGG
Gastro-Großküchen-Geräte GmbH
Grabenstr. 26
59759 Arnsberg

Telefon: 02932 9360
Fax: 02932 32325
E-Mail: zentrale@g-g-g.de
Web: www.g-g-g.de

Originalbetriebsanleitung
DE

Inhalt

1	Allgemeines	3
2	Sicherheit	4
3	Technische Daten	6
4	Anlieferung, Transport und Auspacken	6
5	Geräteübersicht	7
6	Aufstell- und Umgebungsbedingungen	7
7	Montage	8
8	Installation	9
9	Bedienung	9
10	Reinigung	11
11	Störungsbeseitigung	12
12	Entsorgung	13

1 Allgemeines

Sehr geehrter Kunde,

vielen Dank, dass Sie sich für eines unserer Produkte entschieden haben!

Bitte lesen Sie diese Betriebsanleitung zu Beginn sorgfältig durch. Beachten Sie alle Hinweise und Konventionen für einen sicheren Umgang mit dem Produkt. Bitte halten Sie diese Anleitung stets in der Nähe des Produktes für alle Personen bereit, die mit und an diesem Produkt arbeiten. Die vor Ort geltenden Unfallverhütungsvorschriften und allgemeinen Sicherheitsbestimmungen sowie Umweltschutzbestimmungen sind einzuhalten.

1.1 Geltungsbereich

Die vorliegende Betriebsanleitung ist bestimmt für die Produkte der Typen:

WK645, WK647, WK650, WK660, WK670

1.2 Lieferumfang

Überprüfen Sie nach dem Empfang des Produktes den Lieferumfang auf Vollständigkeit und Unversehrtheit:

- Weinkühlschrank
- Holzlagerböden
- Türgriff samt Schrauben
- Betriebsanleitung

1.3 Haftungsausschluss

Das Produkt ist nach den derzeit gültigen Regeln der Technik gebaut und nur von ausgewiesenen Personen zu bedienen.

Der Hersteller ist von der Haftung frei für Schäden oder Störungen, die in Folge der Nichtbeachtung dieser Anleitung auftreten.

In folgenden Fällen wird für eventuelle Schäden keine Haftung übernommen:

- Unsachgemäßer und nicht vom Hersteller vorgesehener Einsatz des Gerätes.
- Reparaturen, die nicht von den jeweiligen autorisierten Servicestellen durchgeführt wurden.
- Änderungen am Netzkabel.
- Änderungen an Bauteilen des Gerätes.
- Benutzung von nicht-originalen Ersatz- und Zubehörteilen.
- Nichtbeachtung der (Transport-)Hinweise.

Die Nichtbeachtung kann zu Fehlfunktionen, Beschädigungen oder auch Ausfall des Gerätes führen. In all diesen Fällen erlischt die Garantie.

Für Druck- und Tippfehler wird keine Haftung übernommen. Grafiken können leicht von den tatsächlichen Gegebenheiten abweichen.

1.4 Urheberschutz

Die Betriebsanleitung ist urheberrechtlich geschützt. Die Vervielfältigung und Weiterverwendung, auch teilweise, ist nicht gestattet.

2 Sicherheit

2.1 Konvention für Sicherheitshinweise



Gefahr!

Kennzeichnet Gefährdungen, die zu Personenschäden führen können. Bei Nichtbeachtung der Sicherheitshinweise droht Lebensgefahr!



Hinweis!

Kennzeichnet Gefährdungen, die zu Sachschäden führen können.



Tipp!

Nennt nützliche Zusatzinformationen.

2.2 Bestimmungsgemäße Verwendung

Dieses Gerät ist ausschließlich zur Lagerung von Wein bestimmt. Der Einsatz erfolgt innerhalb geschlossener Räume.

2.3 Mögliche Fehlanwendung

Das Gerät darf nicht zu einer anderen als der festgelegten, bestimmungsgemäßen Verwendung benutzt werden. Die Verwendung im Freien und der feste Einbau ohne Berücksichtigung der Belüftung des Gerätes sind nicht zulässig. Ebenso ist das Kühlen bzw. Lagern von Lebensmitteln nicht gestattet.

Jede nicht bestimmungsgemäße Verwendung des Gerätes ist unzulässig. Ansprüche wegen Schäden aus nicht bestimmungsgemäßem Gebrauch gegen den Hersteller sind ausgeschlossen. Für Schäden, die auf diese Weise verursacht werden, haftet allein der Betreiber.

2.4 Generelle Sicherheitshinweise

Beachten Sie folgende Hinweise für einen sicheren und gefahrlosen Gebrauch Ihres Gerätes:

- Das Gerät darf nur betrieben werden, wenn sein Zustand einwandfrei und betriebssicher ist.
- Stellen Sie sicher, dass vor der Benutzung das Gerät und all seine Komponenten korrekt und sicher installiert sind.
- Die Steckdose muss leicht zugänglich sein, damit das Stromanschlusskabel in dringenden Fällen leicht herausgezogen werden kann.
- Verwenden Sie zum Anschluss an das Stromnetz nur ordnungsgemäß installierte Einzel-Steckdosen mit Schutzkontakt. Verlängerungskabel und Mehrfach-Steckdosen sind unzulässig.
- Halten Sie das Stromanschlusskabel fern von heißen Flächen, scharfen Kanten und Feuchtigkeit. Es darf nicht z. B. durch Textilien verdeckt werden.
- Benutzen Sie ausschließlich den Netzstecker zum Trennen der Stromversorgung. Ziehen Sie nie am Stromanschlusskabel.

- Der Netzstecker darf nicht mit nassen Händen berührt werden.
- Halten Sie Haare, Finger und andere Körperteile sowie lose Kleidung und sonstige Gegenstände von den Öffnungen und beweglichen Teilen fern.
- Beschädigen Sie nicht den Kühlkreislauf.
- Das Gerät ist kein Spielzeug!
- Das Gerät sollte nur dann von Personen mit reduzierten körperlichen, sensorischen oder geistigen Fähigkeiten, mangelnder Erfahrung oder Kenntnissen verwendet werden, wenn sie von einer verantwortlichen Person eingewiesen wurden bzw. ständig beaufsichtigt werden. Kinder dürfen nicht mit dem Gerät hantieren und müssen bei Aufenthalt in der Nähe ständig beaufsichtigt werden.
- Stellen Sie sicher, dass keine Personen oder Tiere auf das Gerät steigen oder sich daran hängen.
- Stellen Sie sicher, dass keine Personen -insbesondere Kinder- oder Tiere in das Innere des Gerätes steigen.
- Bei längerer Nicht-Benutzung lagern Sie das Gerät gereinigt und außerhalb der Reichweite von Kindern.
- Lagern Sie keine Gegenstände auf dem Gerät. Stellen Sie niemals schwere Gegenstände und Behältnisse, die mit Flüssigkeit gefüllt sind, auf das Gerät. Die Gegenstände können herunterfallen und Schäden / Verletzungen verursachen. Verschüttete Flüssigkeit kann die Isolierung von elektrischen Teilen beschädigen und zum Kurzschluss führen.
- Lagern oder verwenden Sie kein Benzin oder andere feuergefährliche Flüssigkeiten in der Nähe von diesem Gerät. Es könnte eine Brandgefahr darstellen.
- Benutzen Sie keine anderen elektrischen Geräte in dem Gerät.
- Benutzen Sie zum Öffnen und Schließen ausschließlich die Griffe.
- Üben Sie keinen Druck auf das Glas aus.
- Beschädigen Sie nicht den Gerätekorpus. Befestigen Sie keinesfalls Gegenstände an den Außenseiten.

3 Technische Daten

Modell	WK645	WK647	WK650	WK660	WK670
Volumen	70 L / 90 L	118 L / 131 L	125 L	180 L / 205 L	480 L / 520 L
Anzahl d. Flaschen	24	43	38	66	180
Außenmaße [mm], ohne Griff	395 x 545 x 875	400 x 625 x 1020	400 x 625 x 1025	595 x 630 x 1034	595 x 650 x 1860
Gewicht (netto)	33,03 kg	37,4 kg	42,49 kg	52,37 kg	79,31 kg
Anzahl d. Temperaturzonen	2	1	2	2	2
Temperaturbereich	5 °C bis 20 °C	5 °C bis 22 °C	5 °C bis 20 °C	5 °C bis 20 °C	5 °C bis 20 °C
Anzahl d. Holzlagerböden	4	8	7	7	8
Anzahl d. Türen	1	1	1	1	1
Art d. Tür	Klapptür	Klapptür	Klapptür	Klapptür	Klapptür
Spannung	220 ~ 240V	220 ~ 240V	220 ~ 240V	220 ~ 240V	220 ~ 240V
Frequenz	50 Hz	50 Hz	50 Hz	50 Hz	50 Hz
Leistungsaufnahme	60 W	60 W	60 W	120 W	170 W
Kältemittel; -menge	R600a; 0,023 kg	R600a; 0,023 kg	R600a; 0,023 kg	R600a; 0,029 kg	R600a; 0,057 kg
GWP	3	3	3	3	3
Kühlsystem	aktive Lüfter	aktive Lüfter	aktive Lüfter	aktive Lüfter	aktive Lüfter
Klimaklasse	ST	ST	ST	ST	ST
Material	Edelstahltür mit Glaseinsatz, Kunststoffgehäuse				
Farbe d. Gehäuses	schwarz				
Besonderheit	isoliertes Sicherheitsglas mit UV-Filter, geräuscharme Kompressortechnik, vibrationsarm				
Ausstattung	herausnehmbare Holzlagerböden, blaue LED-Temperaturanzeige, Innenbeleuchtung				

Technische Änderungen vorbehalten.

4 Anlieferung, Transport und Auspacken



Gefahr!

Gefahr durch Ersticken!

Halten Sie evtl. vorhandene Verpackungsmaterialien von Kindern und Tieren fern.



Hinweis!

Das Gerät sollte nur aufrecht transportiert und gelagert werden. Eine Lagerung auf der Seite oder gar über Kopf kann die Kühleinheit schädigen. Neigen Sie das Gerät zwecks Transports maximal in einem Winkel von 45°.

Schließen Sie das Gerät erst nach 12 Stunden Wartezeit an das Stromnetz an, wenn es sich während des Transportes in einer waagerechten bzw. gekippten Position befand.

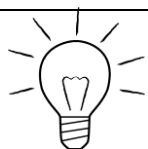

Tipp!

Bewahren Sie die Verpackung für eventuelle Transporte des Gerätes oder Service-Fälle auf.

Die nachfolgenden Hinweise und Handlungsanweisungen beziehen sich auf die erstmalige Lieferung des Gerätes. Positionieren Sie das Gerät möglichst direkt an dem Ort, an dem betrieben wird. Vermeiden Sie so einen ungeschützten Transport und die Gefahr von Beschädigungen.

1. Prüfen Sie die Vollständigkeit Ihres Produktes. Vergleichen Sie dazu den angegebenen Lieferumfang.
2. Entfernen Sie die Verpackung sorgfältig und vollständig. Eine eventuell vorhandene Schutzfolie muss abgezogen werden. Überprüfen Sie auch die Innenräume.
3. Bei etwaigen Transportschäden eine sofortige Dokumentation durchführen. Später entdeckte Mängel umgehend reklamieren (Fristablauf beachten). Bei Beschädigungen darf das Gerät nicht an die Stromversorgung angeschlossen werden.

5 Geräteübersicht

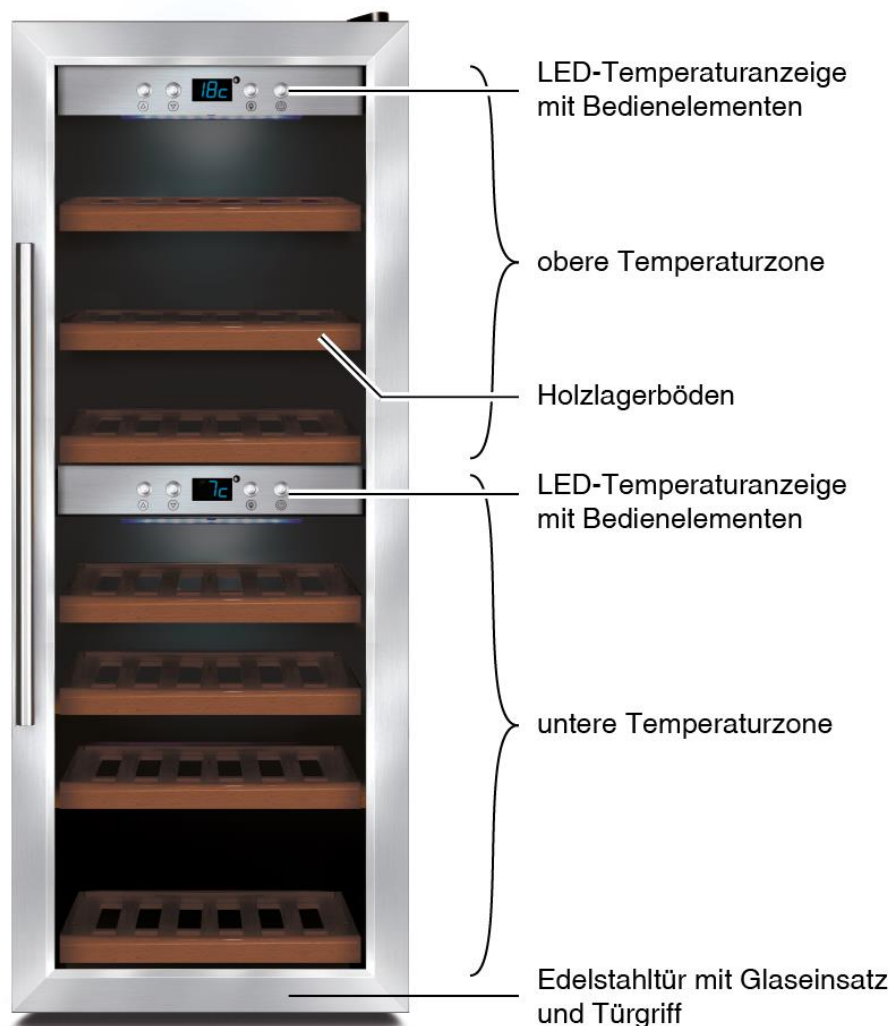

Das Modell WK647 verfügt über eine Temperaturzone statt -wie hier im Beispiel dargestellt- zwei Temperaturzonen.

6 Aufstell- und Umgebungsbedingungen

Für einen sicheren und fehlerfreien Betrieb des Gerätes muss der Aufstellort nachfolgende Voraussetzungen erfüllen:

- Ein trockener Innenraum mit ebenen, nicht-brennbaren und tragfähigen Untergrund.
- Das Gerät muss kippsicher stehen. Justieren Sie ggf. das Gerät aus: der beiliegende Stellfuß kann justiert werden, um das Gerät in Waage zu bringen.
- Das Gerät darf nicht in der Nähe von Wärmequellen aufgestellt und / oder direkter Sonneneinstrahlung ausgesetzt werden.
- Das Gerät darf nicht in explosionsgefährdeter Umgebung aufgestellt werden. Der Raum muss gut belüftet werden.
- Die nähere Umgebung des Gerätes muss frei von brennbaren Objekten sein, wie beispielsweise Textilien, Papiere oder Folien.
- Eine ausreichende Luftzirkulation um das Gerät muss gegeben sein. Halten Sie einen Mindestabstand von 8 cm rund um das Gerät ein.
- Die Umgebungstemperatur sollte zwischen 16 °C und 38 °C liegen. Die maximale Luftfeuchte darf 60 % nicht überschreiten. Sollte die Umgebungstemperatur unterhalb oder oberhalb dieses Bereiches liegen, kann die Leistung des Gerätes beeinträchtigt werden.

7 Montage



Hinweis!

Bei der Montage der einzelnen Komponenten benötigen Sie an bestimmten Stellen geeignetes Werkzeug.

Nach der Lieferung vor der ersten Inbetriebnahme überprüfen Sie bitte die Holzlagerböden auf eine korrekte und stabile Position im Gerät. Zusätzlich müssen Sie den beiliegenden Türgriff montieren. Gehen Sie dazu wie folgt vor:

1. Öffnen Sie die Gerätetür.
2. Schieben Sie an der Stelle, an der der Türgriff platziert werden soll, vorsichtig die Türdichtung beiseite. Sie sehen nun zwei Bohrungen.
3. Stecken Sie die beiliegenden Schrauben von der Hinterseite durch die Bohrungen.
4. Stecken Sie von der Vorderseite den Türgriff auf die Schraubenenden und drehen Sie die Schrauben fest. Achten Sie darauf, dass Sie dabei die Schrauben nicht überdrehen und die Gerätetür beschädigen.
5. Platzieren Sie die Türdichtung in der vorherigen Position.

8 Installation



Gefahr!

Gefahr durch Stromschlag!

Vor Installation vergewissern Sie sich, dass Ihre Netzeingangsspannung mit den technischen Angaben des Gerätes übereinstimmt. Das Gerät darf nur bei Übereinstimmung angeschlossen werden.

Anschluss an die Stromversorgung

Das Gerät ist mit einem Stromanschlusskabel samt Netzstecker ausgestattet, um es an das Hauptstromnetz anzuschließen. Stellen Sie vor Installation unbedingt Folgendes sicher:

Die Netzspannung entspricht der Spannungsleistung des Gerätes; um eine ordnungsgemäße Inbetriebnahme garantieren zu können, ist eine Eingangsspannung erforderlich, die höchstens $\pm 6\%$ von der Sollspannung des Gerätes abweicht. Das Stromnetz muss mittels Schutzschalter abgesichert sein (Erdung)!

9 Bedienung



Hinweis!

Stellen Sie sicher, dass alle Lüftungsöffnungen frei sind!

Wenn das Gerät vom Netz getrennt wird, ausgeschaltet wird oder wenn es zu einem Stromausfall kommt, müssen Sie mind. 10 Minuten mit dem Neustart des Gerätes warten.

9.1 Bedienelement und Anzeigen

Das Gerät verfügt je Temperaturzone über eine LED-Temperaturanzeige mit Bedienelementen.

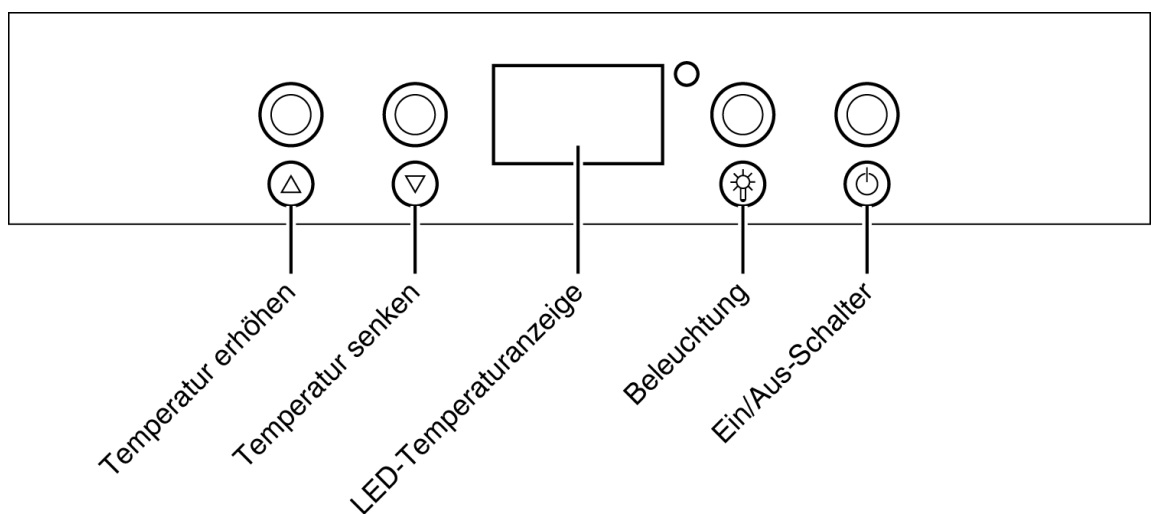



9.2 In Betrieb nehmen

Nach der Installation reinigen Sie bitte das Gerät vor der ersten Inbetriebnahme (siehe Kapitel „10 Reinigung“).

Zur Inbetriebnahme selbst gehen Sie wie folgt vor:

1. Drücken Sie den Ein/Aus-Schalter. Bei Modellen mit zwei getrennten Temperaturzonen schalten Sie durch Drücken des oberen Ein/Aus-Schalters das gesamte Gerät ein, durch Drücken des unteren Ein/Aus-Schalters die untere Temperaturzone.
2. Drücken Sie wahlweise den Schalter für die Beleuchtung im Inneren des Gerätes. Diese Option ist bei getrennten Temperaturzonen separat möglich.
3. Schließen Sie die Gerätetür.

9.3 Auswählen der Temperatureinheit

Sie können zwischen den Einheiten Grad Celsius [°C] und Grad Fahrenheit [°F] wählen. Drücken Sie  und  gleichzeitig für etwa 5 Sekunden. Die Temperatureinheit wechselt und Sie können diese nach Belieben auswählen.

9.4 Bedienen





Hinweis!

Wenn Sie ein Gerät mit zwei getrennten Temperaturzonen verwenden, dann sollte die obere Temperaturzone mit der gleichen Temperatur oder kälter als die untere betrieben werden.

Die Temperatur des Gerätes kann -je Temperaturzone- frei im angegebenen Temperaturbereich (siehe Kapitel „3 Technische Daten“) ausgewählt werden. Beachten Sie, dass die Umgebungstemperatur, die Anzahl der zu lagernden Weinflaschen und die Häufigkeit des Öffnens der Gerätetür die Innentemperatur beeinflussen.

Gehen Sie wie folgt vor:

Drücken Sie  oder  um die Temperatur wahlweise zu erhöhen oder zu senken. Auf der LED-Temperaturanzeige können Sie die vorgenommenen Temperatureinstellungen verfolgen und prüfen.

9.5 Lagern von Weinflaschen



Hinweis!

Stellen Sie sicher, dass die Weinflaschen im Inneren nicht die Rückwand des Gerätes berühren. Halten Sie einen Abstand von mindestens 2 cm ein.

Die Holzlagerböden können einzeln und entleert durch leichtes Anheben und Ziehen herausgenommen werden. Achten Sie daher stets auf eine korrekte und stabile Position der Holzlagerböden im Gerät bevor Sie diese bestücken.

Der Abstand zwischen Gerätetür und Holzlagerböden dient der Belüftung. Achten Sie darauf, dass dieser Bereich nicht eingenommen wird.

Die Anzahl der zu lagernden Weinflaschen variiert je nach Anordnung auf den Holzlagerböden.

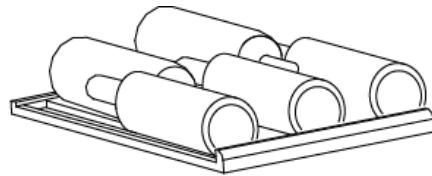

normaler Lagerboden

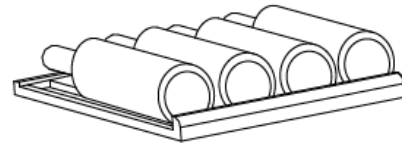

unterer Lagerboden

Bestücken Sie die Holzlagerböden im gesamten Gerät möglichst gleichmäßig mit Weinflaschen. Vermeiden Sie ein Stapeln der Weinflaschen aufeinander.

9.6 Außer Betrieb nehmen

Bei der Außerbetriebnahme und längeren Stillstandzeiten bitte wie folgt vorgehen:

1. Schalten Sie zuerst die Beleuchtung und dann das Gerät per Ein/Aus-Schalter aus.
2. Ziehen Sie den Netzstecker.
3. Entleeren Sie das Gerät vollständig.
4. Reinigen Sie das Gerät (siehe Kapitel „10 Reinigung“).
5. Halten Sie die Türen leicht geöffnet, um das Entstehen von Gerüchen zu vermeiden.

10 Reinigung



Gefahr!

Gefahr durch elektrischen Strom!

Schalten Sie das Gerät aus und trennen Sie es von der Stromversorgung, bevor Sie das Gerät reinigen.



Hinweis!

Verwenden Sie keine aggressiven Reiniger wie Scheuermittel, alkalische Mittel oder Alkohol, da diese das Gerät beschädigen können. Nicht nass säubern oder das Gerät direkt mit Wasser besprühen. Kein heißes Wasser verwenden. Keine spitzen Gegenstände, Bürsten oder harte Schwämme benutzen.

Führen Sie regelmäßig Reinigungen Ihres Gerätes durch. Die Häufigkeit der Reinigungen hängt auch von der Verwendung Ihres Gerätes ab.

10.1 Reinigen des Gerätekorpus und des Innenraumes

Gehen Sie zum Reinigen wie folgt vor:

1. Nehmen Sie das Gerät wie zuvor beschrieben außer Betrieb.
2. Entfernen Sie alle Gegenstände einschließlich der Holzlagerböden. Die Weinflaschen sollten während der Reinigung weiterhin adäquat und ununterbrochen temperiert werden.
3. Wischen Sie den Innenraum, die Außenseite, die Türdichtungen und die Holzlagerböden mit einem angefeuchteten, weichen Tuch und einer milden

Reinigungslösung ab.

4. Wischen Sie alle gereinigten Teile mit einem weichen Tuch und klarem Wasser ab.
5. Trocknen Sie alle gereinigten Bereiche vollständig mit einem weichen Tuch ab.

10.2 Reinigen der Lüftungsöffnungen

Um eine effiziente Leistung des Gerätes aufrecht zu erhalten ist es empfehlenswert, die Lüftungsöffnungen regelmäßig auf Verschmutzungen bzw. Staub zu überprüfen. Reinigen Sie die Lüftungsöffnungen ggf. vorsichtig mit einem Staubsauger oder einer trockenen Bürste.

10.3 Leeren des Auffangbehälters

Das Gerät verfügt über einen Auffangbehälter für Kondenswasser. Dieser ist auf der Rückseite im unteren Bereich platziert. Überprüfen Sie den Auffangbehälter regelmäßig und entfernen Sie Kondenswasser mit einem Schwamm.

11 Störungsbeseitigung

Lässt sich das Problem durch die nachfolgenden Lösungsvorschläge nicht beheben, wenden Sie sich an den Kundendienst!

Problem	Mögliche Ursache	Lösungsvorschlag
Keine Kühlung	Das Gerät ist nicht mit der Stromversorgung verbunden.	Prüfen Sie das Stromanschlusskabel. Stecken Sie den Stecker in die Steckdose.
Herabgesetzte Kühlleistung	Die Umgebungstemperatur ist (zu) hoch.	Passen Sie die Temperatureinstellungen an.
	Das Gerät ist direkter Sonneneinstrahlung oder einer Wärmequelle ausgesetzt.	Stellen Sie das Gerät an eine andere Stelle.
	Die Gerätetür wird zu oft und zu lange geöffnet.	Halten Sie das Gerät länger verschlossen und verringern Sie die Öffnungsdauer der Tür.
	Die Gerätetür schließt nicht korrekt.	Prüfen Sie die Gerätetür und die Türdichtung.
	Es befinden sich warme Lebensmittel im Kühlgerät.	Entnehmen Sie diese umgehend.
	Die Luftzirkulation ist unzureichend.	Schaffen Sie den vorgesehenen Mindestabstand.
Erhöhte Vibration	Das Gerät steht nicht eben.	Stellen Sie das Gerät auf einen ebenen Untergrund. Justieren Sie ggf. den Stellfuß.
Laute Betriebsgeräusche	Der Untergrund ist uneben.	Stellen Sie das Gerät auf einen ebenen Untergrund.
	Das Gerät hat Kontakt zu anderen Gegenständen.	Stellen Sie das Gerät frei. Achten Sie auf ausreichende Abstände.

An warmen Tagen kann sich Kondensat an dem Außengehäuse bilden. Dies ist normal und geschieht unabhängig vom Aufstellort. Wischen Sie das Kondensat mit einem trockenen, weichen Lappen ab.

12 Entsorgung



Altgeräte dürfen nicht als unsortierter Hausmüll über die kommunale Abfalltonne entsorgt werden!

Entsorgen Sie Ihr Gerät getrennt - der Umwelt zuliebe.

Bringen Sie Ihr Gerät zwecks Entsorgung zu einer Sammelstelle Ihres kommunalen Entsorgungsträgers. Bitte entsorgen Sie das Gerät auf keinen Fall über den Hausmüll.

Nach dem Elektro- und Elektronikgerätegesetz sind Besitzer von Altgeräten gesetzlich gehalten, alte Elektro- und Elektronikgeräte einer getrennten Abfallerfassung zuzuführen.

Machen Sie das Gerät vor der Entsorgung unbrauchbar um Missbrauch zu verhindern. Trennen Sie dazu das Stromanschlusskabel von dem Gerät. Entfernen Sie zudem die Gerätetür.

Bitte schützen Sie die Umwelt und die Gesundheit anderer, indem Sie das Gerät sach- und fachgerecht entsorgen!