

**1** PLANTA BAIXA TÉCNICA  
1:75

 PAREDE COM REVESTIMENTO ESMALTADO BRILHANTE BORDA RETA PRISMA BRANCO 7,5x7,5cm PORTOBELLO

**NOTA:**

- EXECUÇÃO DO PROJETO SOMENTE MEDIANTE A MEDIÇÃO NO LOCAL
- PREVER PROJETO DE EXAUSTÃO

**QUADRO DE ESPECIFICAÇÕES**

**PISO:**  
1. PISO GRANILITE 56 x 56 cm JÁ EXISTENTE.

**PAREDE:**  
1. PAREDE COM PINTURA SUPER LAVÁVEL COR BRANCA COM FAIXA ADESIVADA COM LOGO DA CEDAE NA COR AZUL CLARO - PANTONE 60% 0R,103G,172B.

**TETO:**  
1. REBAIXAMENTO DE DRYWALL JÁ EXISTENTE COM PINTURA SUPER LAVÁVEL BRANCA

**RODAPÉ:**  
1. RODAPÉ EM GRANILITE COM 7 CM DE ALTURA JÁ EXISTENTE

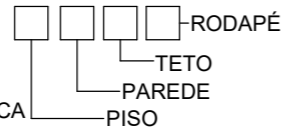

**QUADRO DE PORTA**

Cód.	Descrição	Altura (m)	Largura(m)	Material	Quant.
P1	PORTA VAI VEM COM 2 FOLHAS COM FECHAMENTO AUTOMÁTICO GRAVITACIONAL, ACÚSTICA	2,10	1,40	REVESTIDO EM FÓRMICA COM PERFIL DE ALUMÍNIO	1

**PROJETO BÁSICO**

	COMPANHIA ESTADUAL DE ÁGUAS E ESGOTOS	DIRETORIA TÉCNICA DE PROJETOS
	GOVERNO DO ESTADO DO RIO DE JANEIRO	<b>DTP</b>
Região: RMT	Município: RIO DE JANEIRO	Localidade: CIDADE NOVA
Título: <b>PROJETO REFEITÓRIO - TÉRREO</b>		
Unidade Projetada: REFEITÓRIO		Disciplina: ARQUITETURA
Representação Projetada: PLANTA BAIXA TÉCNICA		Rev.: 00
Nº do Documento: I-7507-RMT.4557.B008-PB-000.000.01-A10-DE-001		

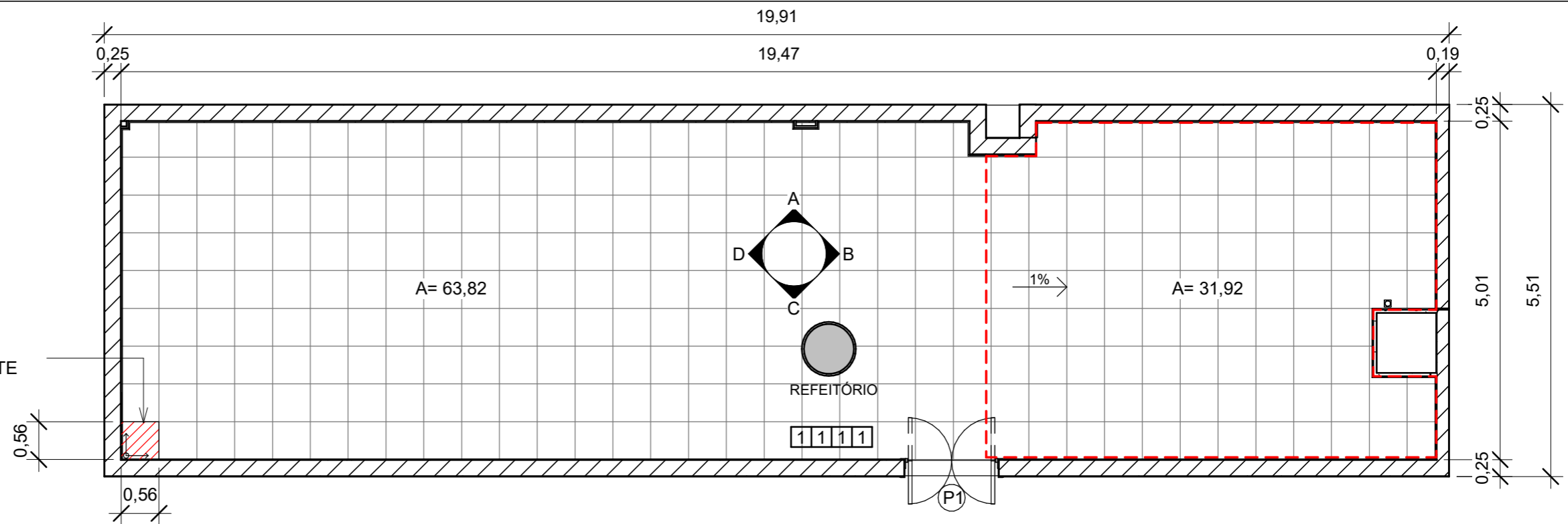

**2** PAGINAÇÃO DE PISO  
1:75

**NOTAS TÉCNICAS**

1. REAPROVEITAMENTO DO PISO JÁ EXISTENTE
2. REAPROVEITAMENTO DO RODAPÉ EXISTENTE

**QUADRO DE ESPECIFICAÇÕES**

- PISO:**  
1. PISO GRANILITE 56 x 56 cm JÁ EXISTENTE.
- PAREDE:**  
1. PAREDE COM PINTURA SUPER LAVÁVEL COR BRANCA COM FAIXA ADESIVADA COM LOGO DA CEDAE NA COR AZUL CLARO - PANTONE 60% 0R,103G,172B.
- TETO:**  
1. REBAIXAMENTO DE DRYWALL JÁ EXISTENTE COM PINTURA SUPER LAVÁVEL BRANCA
- RODAPÉ:**  
1. RODAPÉ EM GRANILITE COM 7 CM DE ALTURA JÁ EXISTENTE
- 

**NOTA:**

- EXECUÇÃO DO PROJETO SOMENTE MEDIANTE A MEDIÇÃO NO LOCAL
- A ÁREA DEMARCADA EM VERMELHO DEVERÁ POSSUIR CAIMENTO PARA ESCOAMENTO DA ÁGUA

**PROJETO BÁSICO**

	COMPANHIA ESTADUAL DE ÁGUAS E ESGOTOS	DIRETORIA TÉCNICA DE PROJETOS
	GOVERNO DO ESTADO DO RIO DE JANEIRO	<b>DTP</b>
Região: RMT	Município: RIO DE JANEIRO	Localidade: CIDADE NOVA
Título: <b>PROJETO REFEITÓRIO - TÉRREO</b>		
Unidade Projetada: REFEITÓRIO		Disciplina: ARQUITETURA
Representação Projetada: PAGINAÇÃO DE PISO		Rev.: 00
Nº do Documento: I-7507-RMT.4557.B008-PB-000.000.01-A10-DE-002		

**QUADRO DE PORTA**

Cód.	Descrição	Altura (m)	Largura(m)	Material	Quant.
P1	PORTA VAI VEM COM 2 FOLHAS COM FECHAMENTO AUTOMÁTICO GRAVITACIONAL, ACÚSTICA	2,10	1,40	REVESTIDO EM FÓRMICA COM PERFIL DE ALUMÍNIO	1

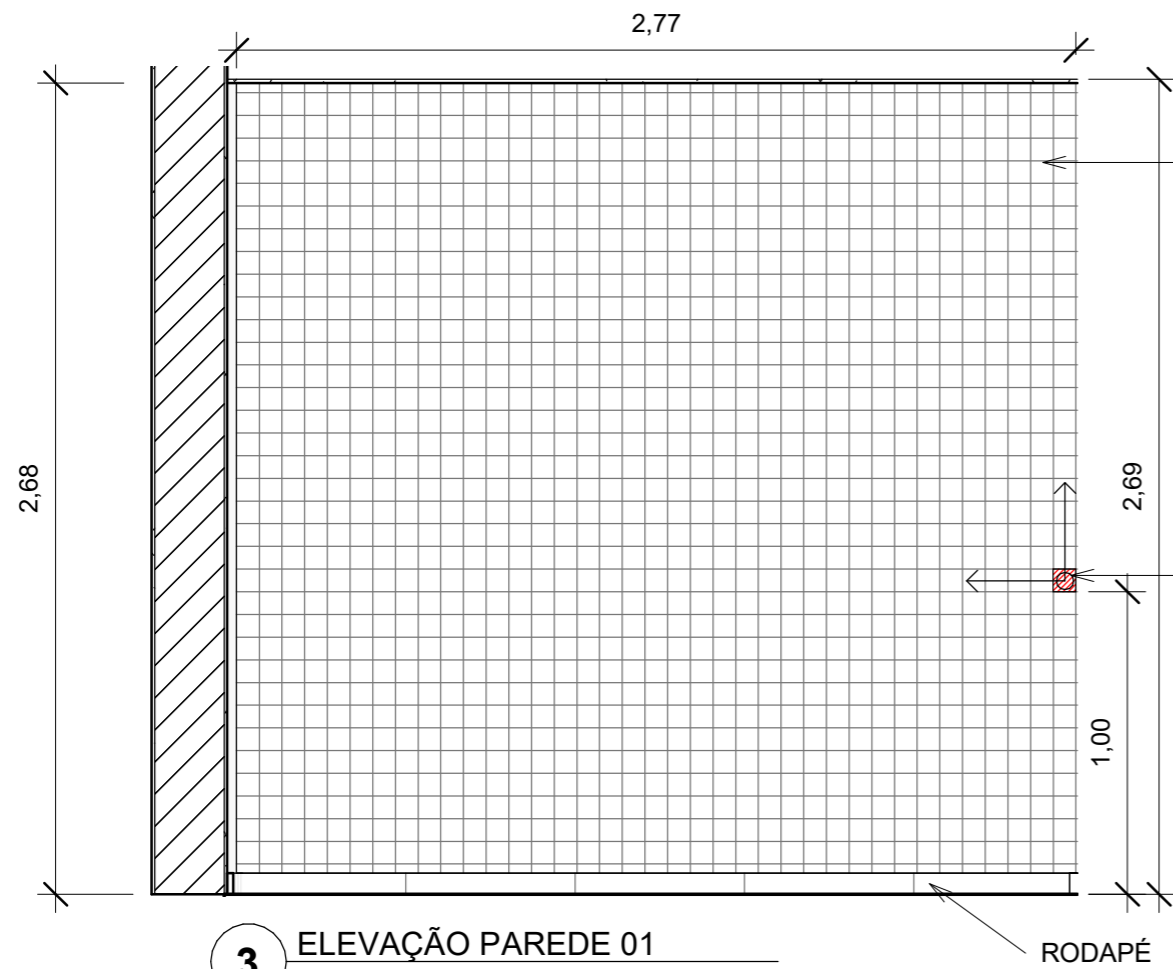

**3** ELEVAÇÃO PAREDE 01  
1:25

REVESTIMENTO ESMALTADO  
BRILHANTE BORDA RETA  
PRISMA BRANCO 7,5x7,5cm  
PORTOBELLO

INÍCIO DA PAGINAÇÃO  
DO AZULEJO

INÍCIO DA PAGINAÇÃO DO  
AZULEJO

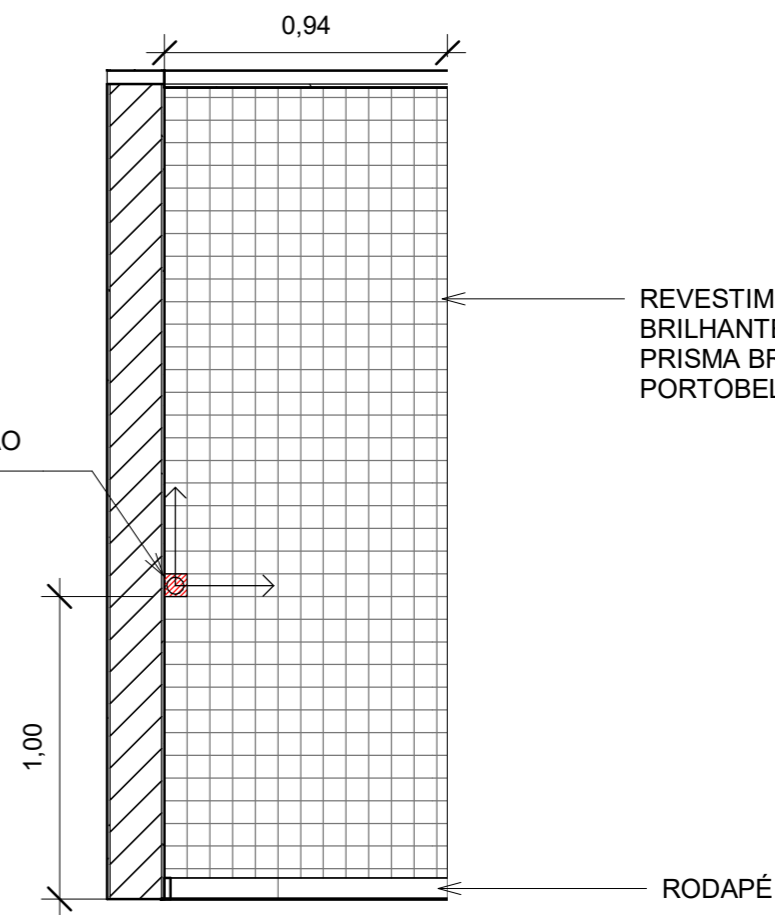

**5** ELEVAÇÃO PAREDE 03 (PILAR)  
1:25

REVESTIMENTO ESMALTADO  
BRILHANTE BORDA RETA  
PRISMA BRANCO 7,5x7,5cm  
PORTOBELLO

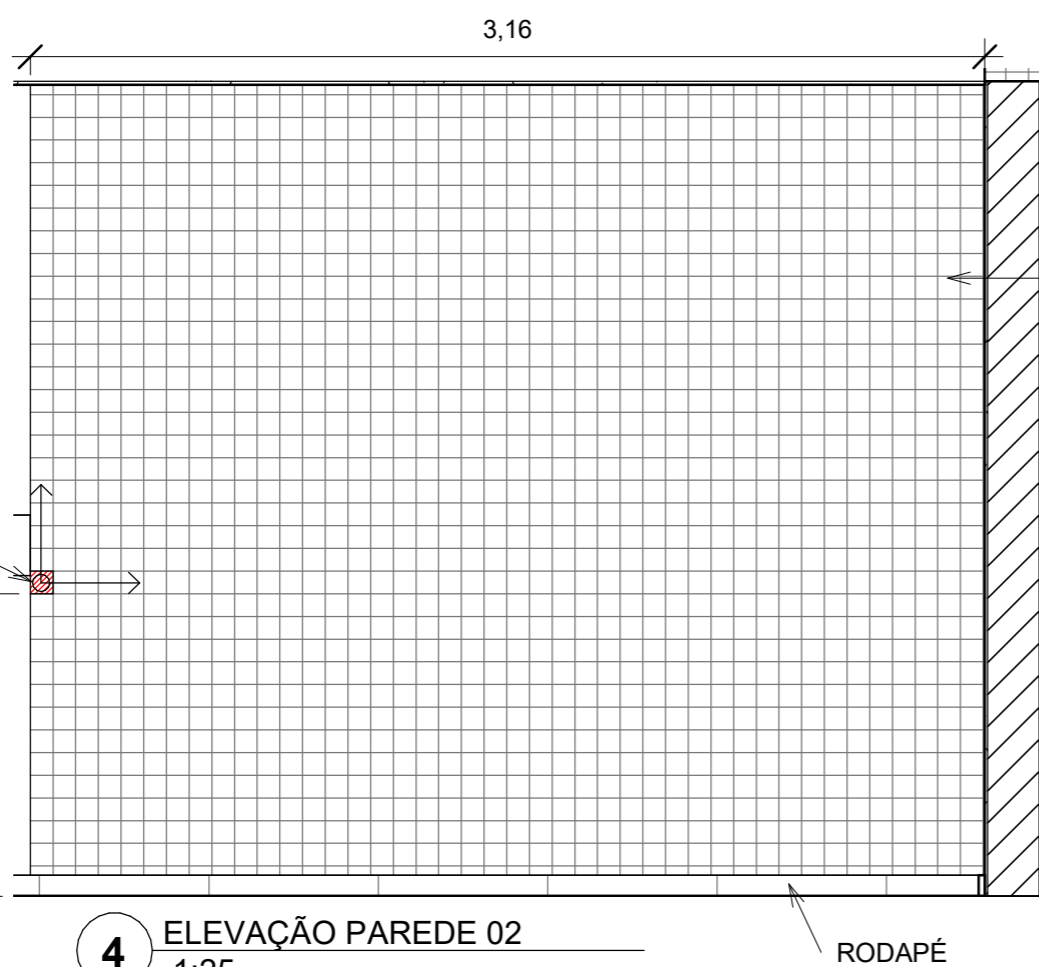

**4** ELEVAÇÃO PAREDE 02  
1:25

REVESTIMENTO ESMALTADO  
BRILHANTE BORDA RETA PRISMA  
BRANCO 7,5x7,5cm PORTOBELLO

INÍCIO DA  
PAGINAÇÃO DO  
AZULEJO

**NOTAS:**

- EXECUÇÃO DO PROJETO SOMENTE  
MEDIANTE A MEDIÇÃO NO LOCAL

- PAGINAÇÃO DEVE COMEÇAR PELA  
PAREDE 01 E AS DEMAIS DEVEM  
SEGUIR O SEU PADRÃO DE  
PAGINAÇÃO

**PROJETO BÁSICO**

	COMPANHIA ESTADUAL DE ÁGUAS E ESGOTOS	DIRETORIA TÉCNICA DE PROJETOS
	GOVERNO DO ESTADO DO RIO DE JANEIRO	<b>DTP</b>
Região: <b>RMT</b>	Município: <b>RIO DE JANEIRO</b>	Localidade: <b>CIDADE NOVA</b>
Título: <b>PROJETO REFEITÓRIO - TÉRREO</b>		
Unidade Projetada: <b>REFEITÓRIO</b>		Disciplina: <b>ARQUITETURA</b>
Representação Projetada: <b>PAGINAÇÃO DE PISO</b>		
Nº do Documento: <b>I-7507-RMT.4557.B008-PB-000.000.01-A10-DE-003</b>		Rev.: <b>00</b>

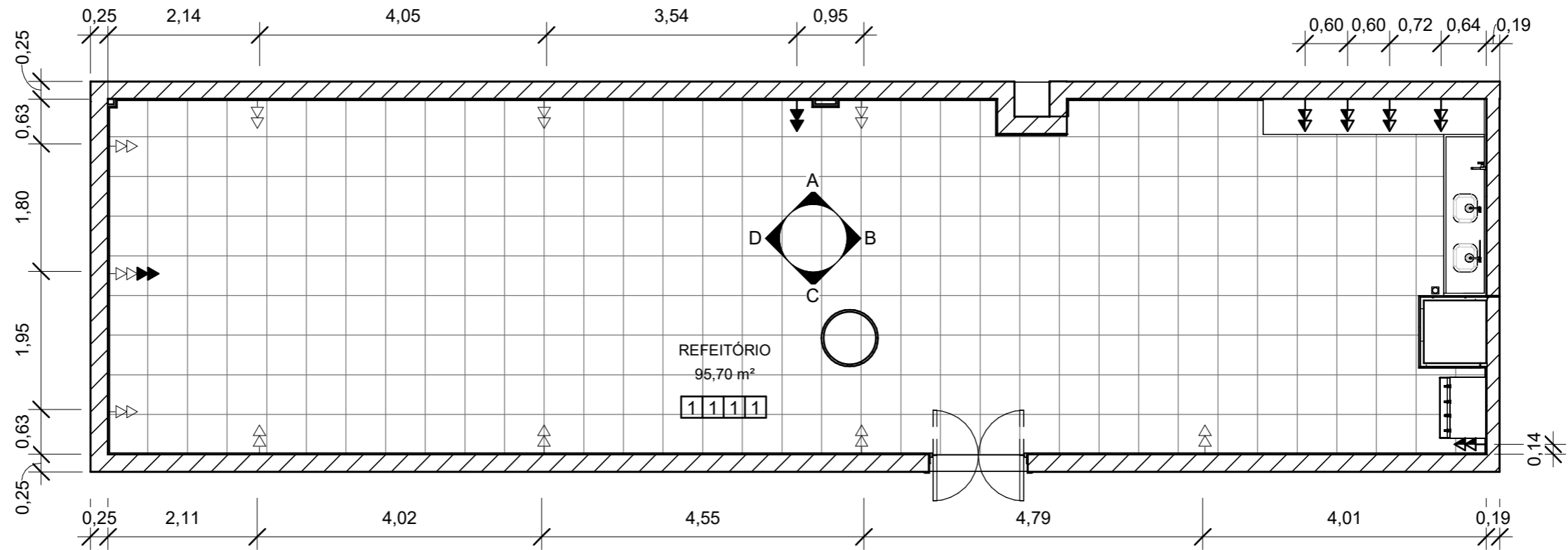

**6** PLANTA DE TOMADAS  
1:75

**NOTAS:**

- EXECUÇÃO DO PROJETO SOMENTE MEDIANTE A MEDIÇÃO NO LOCAL
- CARGA E AMPERAGEM PODEM VARIAR DE ACORDO COM A MARCA

LEGENDA	
	TOMADA BAIXA - 0,30 m DO PISO - 220v
	TOMADA MÉDIA - 1,30 m DO PISO - 220v
	TOMADA ALTA - 1,70 m DO PISO - 220v

QUADRO DE ESPECIFICAÇÕES	
<b>PISO:</b> 1. PISO GRANILITE 56 x 56 cm JÁ EXISTENTE.	
<b>PAREDE:</b> 1. PAREDE COM PINTURA COR PANTONE BRIGHT WHITE COM FAIXA ADESIVADA COM LOGO DA CEDAE NA COR AZUL CLARO - PANTONE 60% 0R,103G,172B.	
<b>TETO:</b> 1. REBAIXAMENTO DE DRYWALL COM PINTURA COR PANTONE BRIGHT WHITE.	
<b>RODAPÉ:</b> 1. RODAPÉ EM GRANILITE COM 7 CM DE ALTURA JÁ EXISTENTE	

PROJETO BÁSICO		
	COMPANHIA ESTADUAL DE ÁGUAS E ESGOTOS GOVERNO DO ESTADO DO RIO DE JANEIRO	DIRETORIA TÉCNICA DE PROJETOS <b>DTP</b>
Região: <b>RMT</b>	Município: <b>RIO DE JANEIRO</b>	Localidade: <b>CIDADE NOVA</b>
Título: <b>PROJETO REFEITÓRIO - TÉRREO</b>		
Unidade Projetada: <b>REFEITÓRIO</b>		Disciplina: <b>ARQUITETURA</b>
Representação Projetada: <b>PLANTA BAIXA - TOMADAS</b>		
Nº do Documento: <b>I-7507-RMT.4557.B008-PB-000.000.01-A10-DE-004</b>		Rev.: <b>00</b>

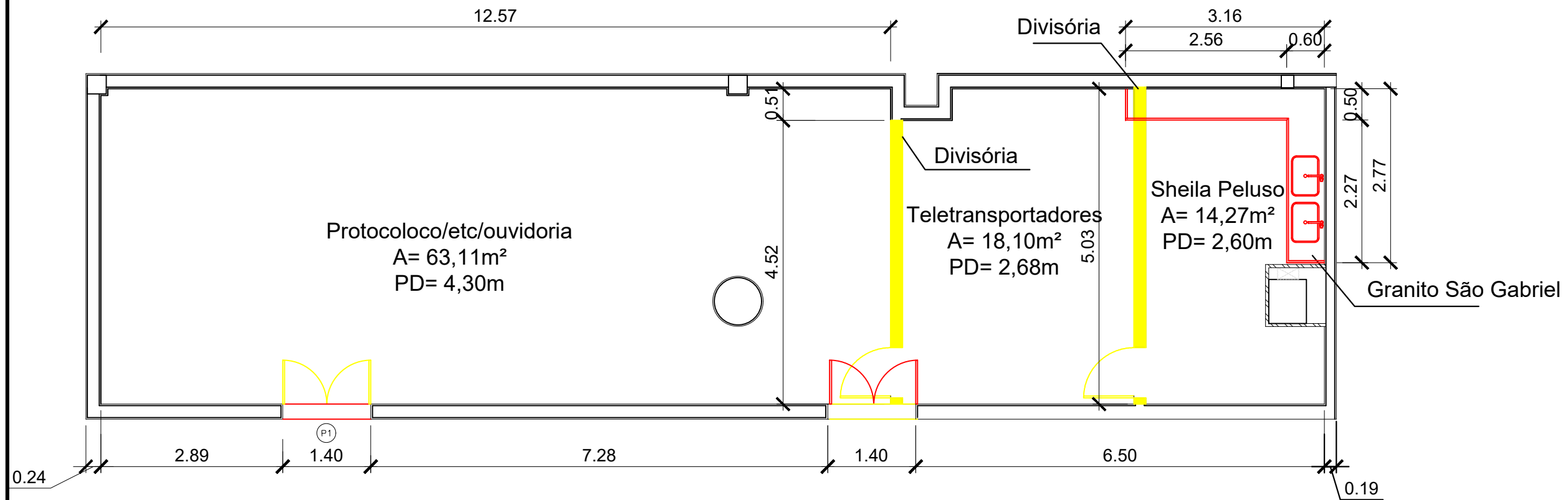

- À DEMOLIR
- À CONSTRUIR

**7** PLANTA DE DEMOLIÇÃO  
ESC.: 1/75

PROJETO BÁSICO		
 <b>CEDAE</b>	COMPANHIA ESTADUAL DE ÁGUAS E ESGOTOS GOVERNO DO ESTADO DO RIO DE JANEIRO	DIRETORIA TÉCNICA DE PROJETOS <div style="border: 1px solid black; padding: 2px; display: inline-block;">DTP</div>
Região: RMT	Município: RIO DE JANEIRO	Localidade: CENTRO
Título: PROJETO REFEITÓRIO NO TÉRREO		
Unidade Projetada: REFEITÓRIO		Disciplina: ARQUITETURA
Representação Projetada: PLANTA DE DEMOLIÇÃO		Rev.: 00
Nº do Documento: I-7507-RMT.4557.B008-PB-000.000.01-A10-DE-005		

DATA: 8/10/22 - SANE - BR - michaelsouza@cedae.com.br  
 LOCAL: J.IGP12.410 - DTP 7.62 PROJETOS EM ANDAMENTO/17507 REFEITÓRIO NO TÉRREO/000.000.01-A10-DE-005

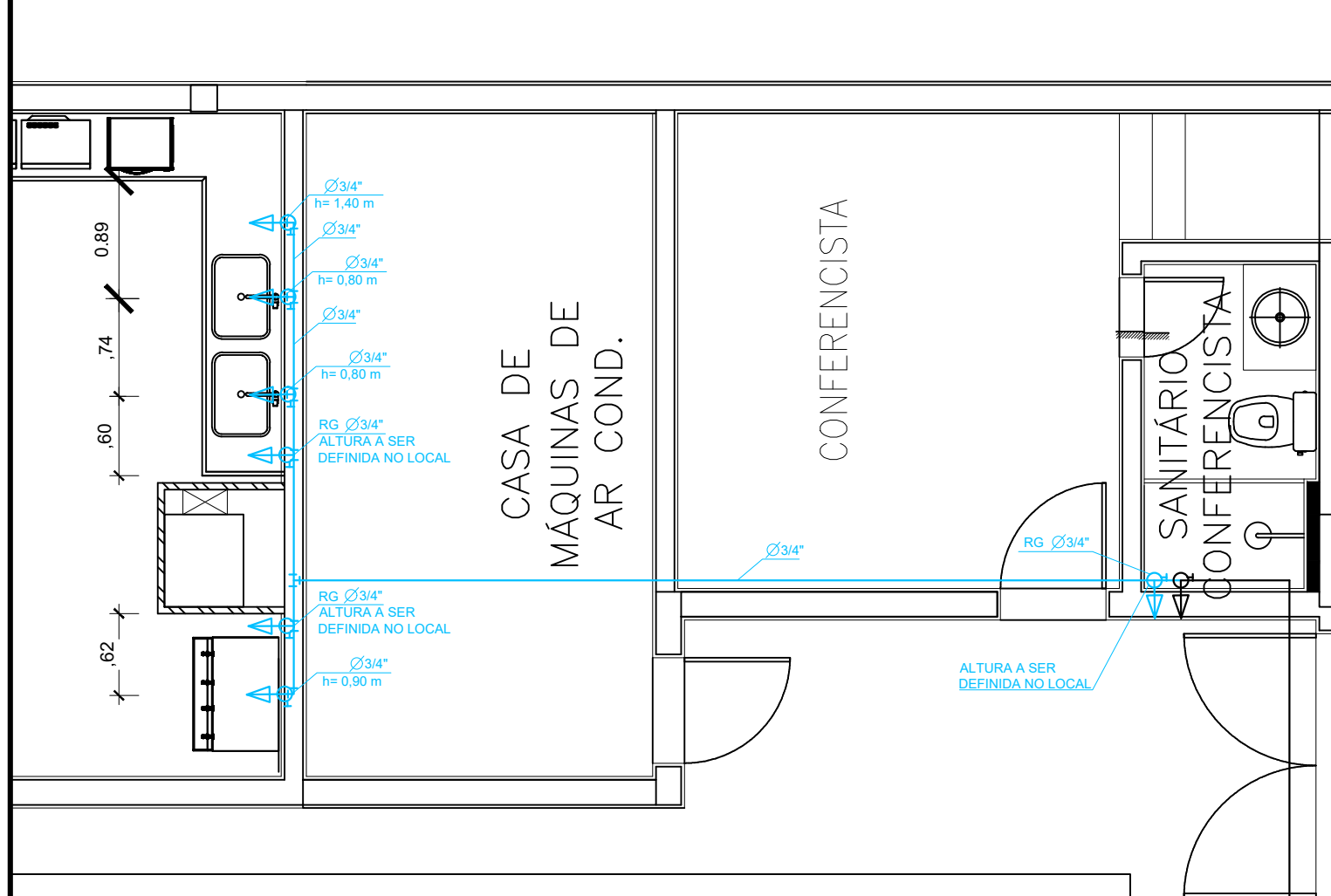

**NOTAS:**

- EXECUÇÃO DO PROJETO SOMENTE MEDIANTE A MEDIÇÃO NO LOCAL
- CONFERIR INTERFERENCIAS NAS CALÇADAS
- COTA DE SAÍDA DEVERÁ SER CONFIRMADA EM PROJETO EXECUTIVO
- EMPRESA CONTRATADA DEVERÁ FORNECER PROJETO EXECUTIVO DAS INSTALAÇÕES PEDIAIS PARA APROVAÇÃO PRÉVIA
- TUBULAÇÃO DE HIDRÁULICA DEVERÁ SER EM FERRO
- TUBULAÇÃO DE HIDRÁULICA PREFERENCIALMENTE PASSANDO PELO TETO

LEGENDA	
	Caixa de Gordura
	Caixa sifonada dupla já existente
	Caixa de Inspeção existente
	Ralo sifonado
	Tubulação primária
	Tubulação secundária

LEGENDA	
	À Construir
	Já existente

**8 PROJETO HIDRÁULICA**  
ESC.: 1/50

PROJETO BÁSICO		
	COMPANHIA ESTADUAL DE ÁGUAS E ESGOTOS	DIRETORIA TÉCNICA DE PROJETOS
	GOVERNO DO ESTADO DO RIO DE JANEIRO	<b>DTP</b>
Região: RMT	Município: RIO DE JANEIRO	Localidade: CENTRO
Título: PROJETO REFEITÓRIO NO TÉRREO		
Unidade Projetada: REFEITÓRIO		Disciplina: ARQUITETURA
Representação Projetada: INSTALAÇÃO HIDRÁULICA		
Nº do Documento: I-7507-RMT.4557.B008-PB-000.000.01-A10-DE-006		Rev.: 00

DATA: 23/02/22, SANE BR: sanebr.com.br  
 LOCAL: JGP12.410-DTP 7.62 PROJETOS EM ANDAMENTO/1507 REFEITÓRIO NO TÉRREO/DOC NO CAD

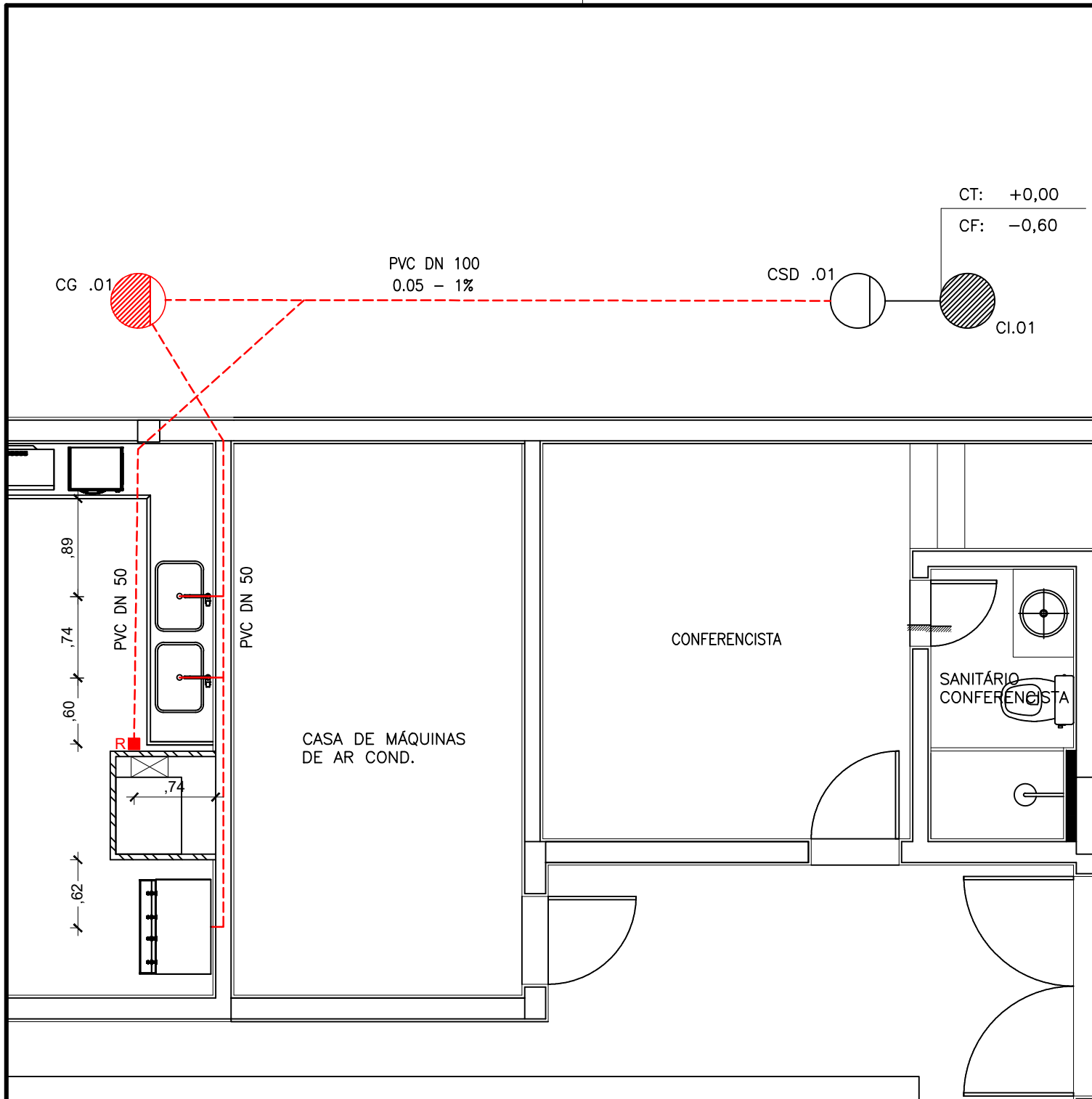

**NOTAS:**

- EXECUÇÃO DO PROJETO SOMENTE MEDIANTE A MEDIÇÃO NO LOCAL
- CONFERIR INTERFERENCIAS NAS CALÇADAS
- COTA DE SAÍDA DEVERÁ SER CONFIRMADA EM PROJETO EXECUTIVO
- EMPRESA CONTRATADA DEVERÁ FORNECER PROJETO EXECUTIVO DAS INSTALAÇÕES PREDIAIS PARA APROVAÇÃO PRÉVIA
- TUBULAÇÃO DE HIDRÁULICA DEVERÁ SER EM FERRO
- TUBULAÇÃO DE HIDRÁULICA PREFERENCIALMENTE PASSANDO PELO TETO

**LEGENDA**

	Caixa de Gordura
	Caixa sifonada dupla existente
	Caixa de Inspeção existente
	Ralo sifonado
	Tubulação primária
	Tubulação secundária

**LEGENDA**

	À Construir
	Já existente

**9** PROJETO ESGOTO  
ESC.: 1/50

**PROJETO BÁSICO**

	COMPANHIA ESTADUAL DE ÁGUAS E ESGOTOS	DIRETORIA TÉCNICA DE PROJETOS
	GOVERNO DO ESTADO DO RIO DE JANEIRO	<b>DTP</b>
Região: RMT	Município: RIO DE JANEIRO	Localidade: CENTRO
Título: PROJETO REFEITÓRIO NO TÉRREO		
Unidade Projetada: REFEITÓRIO		Disciplina: ARQUITETURA
Representação Projetada: INSTALAÇÃO DE ESGOTO		
Nº do Documento: I-7507-RMT.4557.B008-PB-000.000.01-A10-DE-007		Rev.: 00

DATA: 16/02/27 SANE BR: Saneamento.com LOCAL: JGP12.410-DTP 7.62 PROJETOS EM ANDAMENTO/507 REFEITÓRIO NO TÉRREO/000-NO CAD

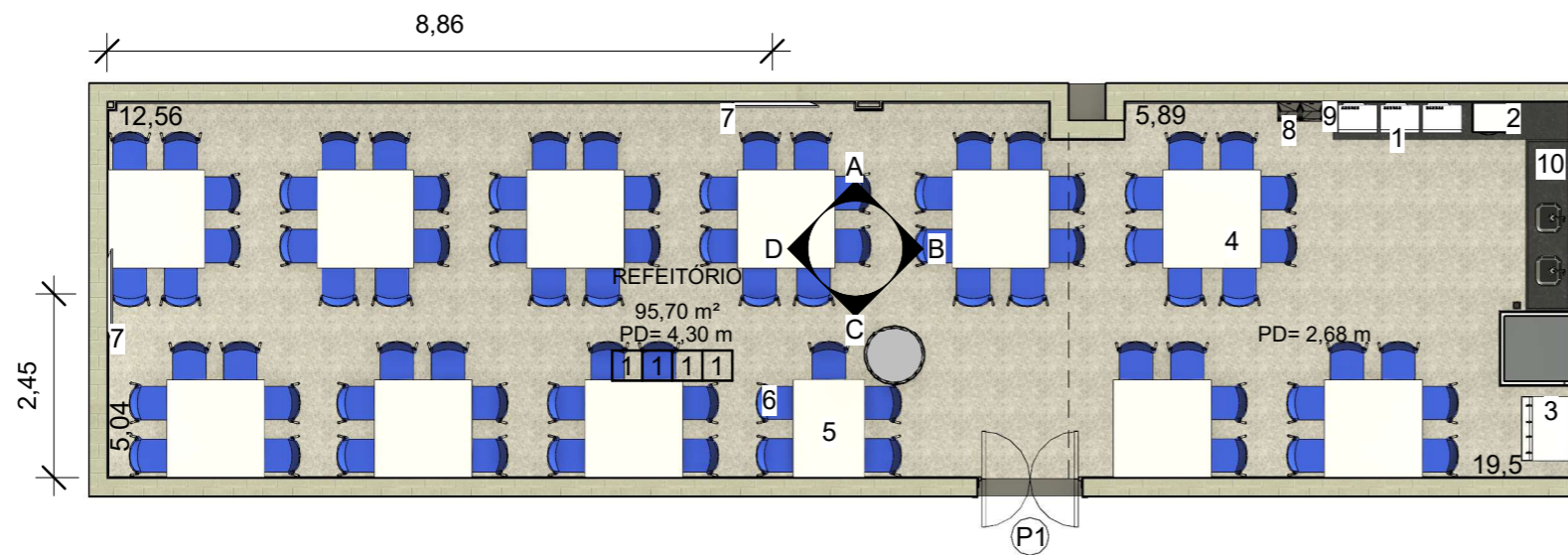

**10** PLANTA BAIXA HUMANIZADA  
1:100

**NOTA:**

- EXECUÇÃO DO PROJETO SOMENTE MEDIANTE A MEDIÇÃO NO LOCAL

QUADRO DE PORTA					
Cód.	Descrição	Altura (m)	Largura(m)	Material	Quant.
P1	PORTA VAI VEM COM 2 FOLHAS COM FECHAMENTO AUTOMÁTICO GRAVITACIONAL, ACÚSTICA	2,10	1,40	REVESTIDO EM FÓRMICA COM PERFIL DE ALUMÍNIO	1

**ESPECIFICAÇÕES MOBILIÁRIOS**

Ref.	Quant.	Especificações
1	6	Micro-ondas acima ou igual a 32 litros com potência maior ou igual a 1.600W com 220v
2	1	Forno Elétrico Pfe25s. Com Função Convection, Potência de acima 900W, 220V. Altura: 38.50 cm Largura: 55 cm Profundidade: 48 cm Peso: 7.30 kg ou similar
3	1	Bebedouro industrial - 100L. 220v (1,10A) 60Hz-280W. Altura: 131 cm Largura: 71 cm Profundidade: 71 cm Peso: 33 kg
4	11	Mesas em mdf branco tx medindo 1,30x1,30 m.
5	1	Mesa em mdf branco tx medindo 0,90x1,30 m.
6	79	Cadeira de Plástico Gardenlife possui assento em plástico com pés em alumínio, o que a torna leve e versátil para diversos ambientes. Além disto é empilhável, o que ajuda na armazenagem e transporte. 50x80x80cm (AxLxP); Cor: Preto; Suporta até 100 kg;
7	2	Smart Tv 55 polegadas 4K UHD Bivolt ou similar
8	2	Lixeira plástica 100 litros quadrada com tampa vai e vem - preto lixeira fabricada em plástico polipropileno resistente com proteção uv (evita o desgaste da cor em exposição ao sol)
9	6	Suporte para microondas em aço branco Brasforma ou similar
10	1	Filtro Aqualar AP200 Branco 3M ou similar. OBS.: Prever bica para utilizar o filtro

**PROJETO BÁSICO**

	COMPANHIA ESTADUAL DE ÁGUAS E ESGOTOS	DIRETORIA TÉCNICA DE PROJETOS
	GOVERNO DO ESTADO DO RIO DE JANEIRO	<b>DTP</b>
Região: <b>RMT</b>	Município: <b>RIO DE JANEIRO</b>	Localidade: <b>CIDADE NOVA</b>
Título: <b>PROJETO REFEITÓRIO - TÉRREO</b>		
Unidade Projetada: <b>REFEITÓRIO</b>		Disciplina: <b>ARQUITETURA</b>
Representação Projetada: <b>PLANTA BAIXA HUMANIZADA</b>		
Nº do Documento: <b>I-7507-RMT.4557.B008-PB-000.000.01-A10-DE-008</b>		Rev.: <b>00</b>



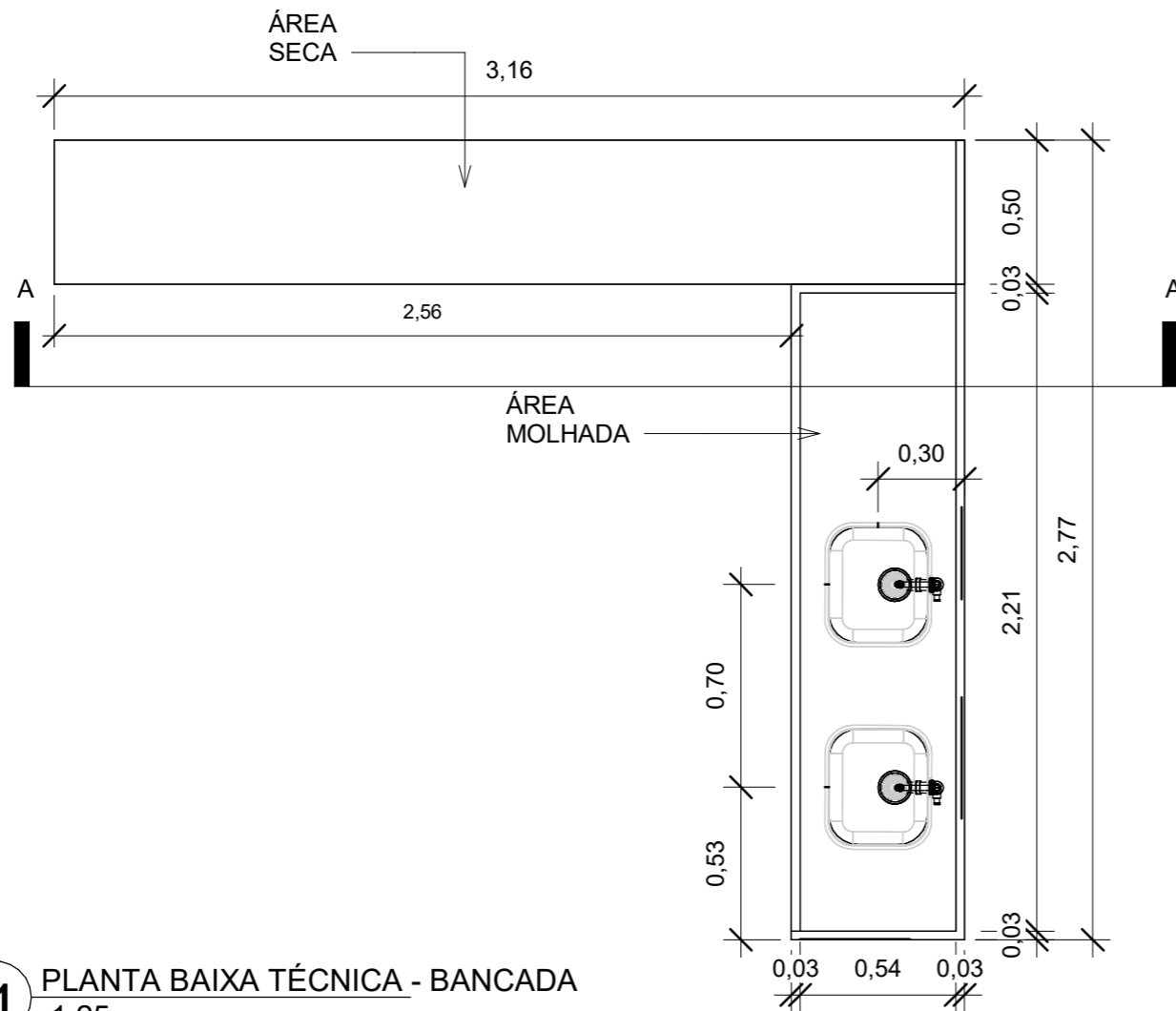

**11** PLANTA BAIXA TÉCNICA - BANCADA  
1:25

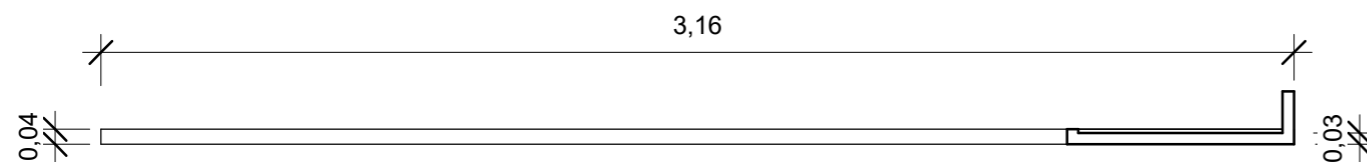

**12** CORTE AA - BANCADA MOLHADA  
1:20

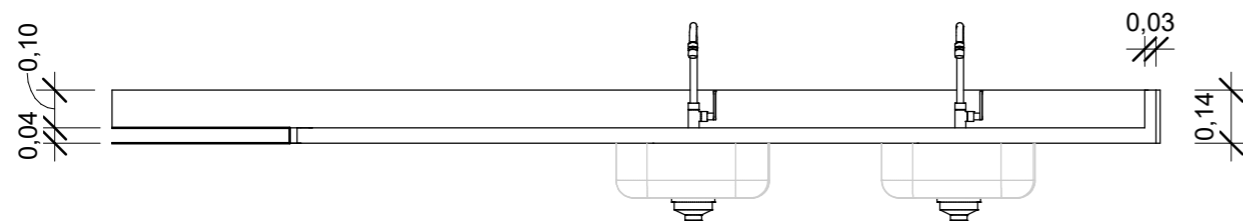

**13** VISTA FRONTAL - BANCADA MOLHADA  
1:20



**14** PERSPECTIVA - BANCADA  
1:25

**NOTAS:**

- EXECUÇÃO DO PROJETO SOMENTE MEDIANTE A MEDIÇÃO NO LOCAL
- VERIFICAR ESPECIFICAÇÕES DA CUBA PARA REALIZAR O RASGO NA BANCADA

**PROJETO BÁSICO**

	COMPANHIA ESTADUAL DE ÁGUAS E ESGOTOS	DIRETORIA TÉCNICA DE PROJETOS
	GOVERNO DO ESTADO DO RIO DE JANEIRO	<b>DTP</b>
Região: <b>RMT</b>	Município: <b>RIO DE JANEIRO</b>	Localidade: <b>CIDADE NOVA</b>
Título: <b>PROJETO REFEITÓRIO - TÉRREO</b>		
Unidade Projetada: <b>REFEITÓRIO</b>		Disciplina: <b>ARQUITETURA</b>
Representação Projetada: <b>DETALHAMENTO BANCADA</b>		
Nº do Documento: <b>I-7507-RMT.4557.B008-PB-000.000.01-A10-DE-009</b>		Rev.: <b>00</b>

REBAIXAMENTO DE DRYWALL JÁ EXISTENTE COM PINTURA SUPER LAVÁVEL LAVÁVEL COR BRANCA

PINTURA SUPER LAVÁVEL COR BRANCA

SMART TV 55 POLEGADAS

REFEITÓRIO  
95,70 m<sup>2</sup>

MICROONDAS 21L

FORNO ELÉTRICO 25L

RODABANCA DE GRANITO PRETO SÃO GABRIEL 3,16 x 0,10m

FAIXA ADESIVADA COM LOGO DA CEDAE NA COR AZUL CLARO - PANTONE 60% 0R,103G,172B METRAGEM 20,77 X 0,20m

RODAPÉ EM GRANILITE 7cm DE ALTURA.

GRANITO PRETO SÃO GABRIEL METRAGEM 3,15x 0,50m

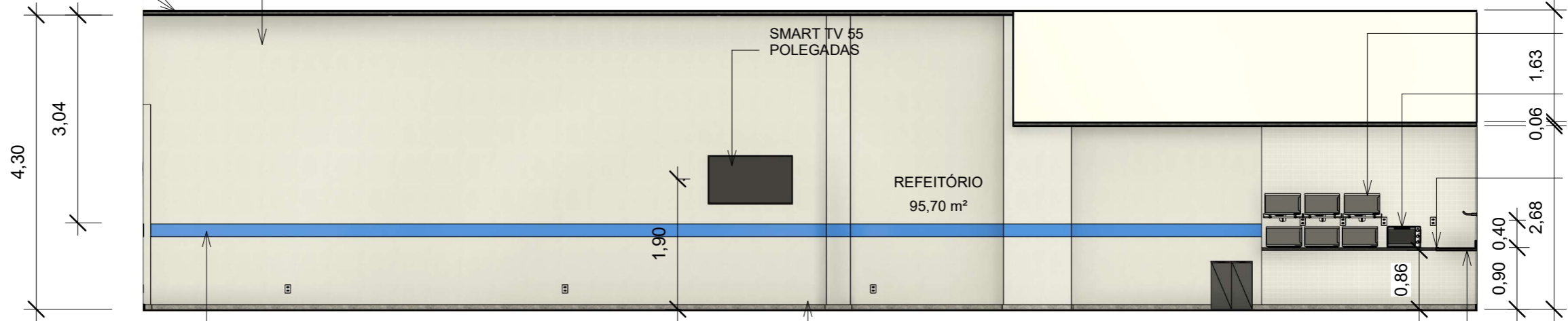

**16** ELEVÇÃO A  
1:75

REBAIXAMENTO DE DRYWALL JÁ EXISTENTE COM PINTURA SUPER LAVÁVEL COR BRANCA

FAIXA ADESIVADA COM LOGO DA CEDAE NA COR AZUL CLARO - PANTONE 60% 0R,103G,172B METRAGEM 6,87 X 0,20m

REFEITÓRIO  
95,70 m<sup>2</sup>

BEBEDOURO INDUSTRIAL - 100L. 127V (2,5A) OU 220V (1,10A) 60Hz-280W. ALTURA: 131 cm LARGURA: 71 cm PROFUNDIDADE: 71 cm PESO: 33 kg



**17** ELEVÇÃO B  
1:75

**NOTA:**

- EXECUÇÃO DO PROJETO SOMENTE MEDIANTE A MEDIÇÃO NO LOCAL

**PROJETO BÁSICO**

	COMPANHIA ESTADUAL DE ÁGUAS E ESGOTOS	DIRETORIA TÉCNICA DE PROJETOS
	GOVERNO DO ESTADO DO RIO DE JANEIRO	<b>DTP</b>
Região: <b>RMT</b>	Município: <b>RIO DE JANEIRO</b>	Localidade: <b>CIDADE NOVA</b>
Título: <b>PROJETO REFEITÓRIO - TÉRREO</b>		
Unidade Projetada: <b>REFEITÓRIO</b>		Disciplina: <b>ARQUITETURA</b>
Representação Projetada: <b>ELEVAÇÕES</b>		
Nº do Documento: <b>I-7507-RMT.4557.B008-PB-000.000.01-A10-DE-010</b>		Rev.: <b>00</b>

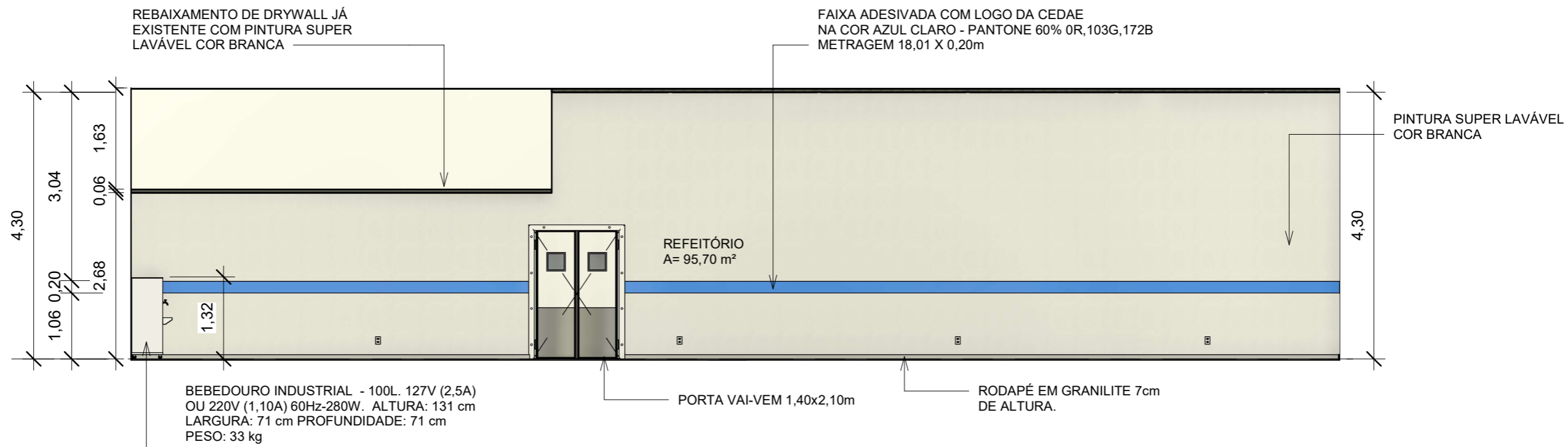

**18** ELEVÇÃO C  
1:75

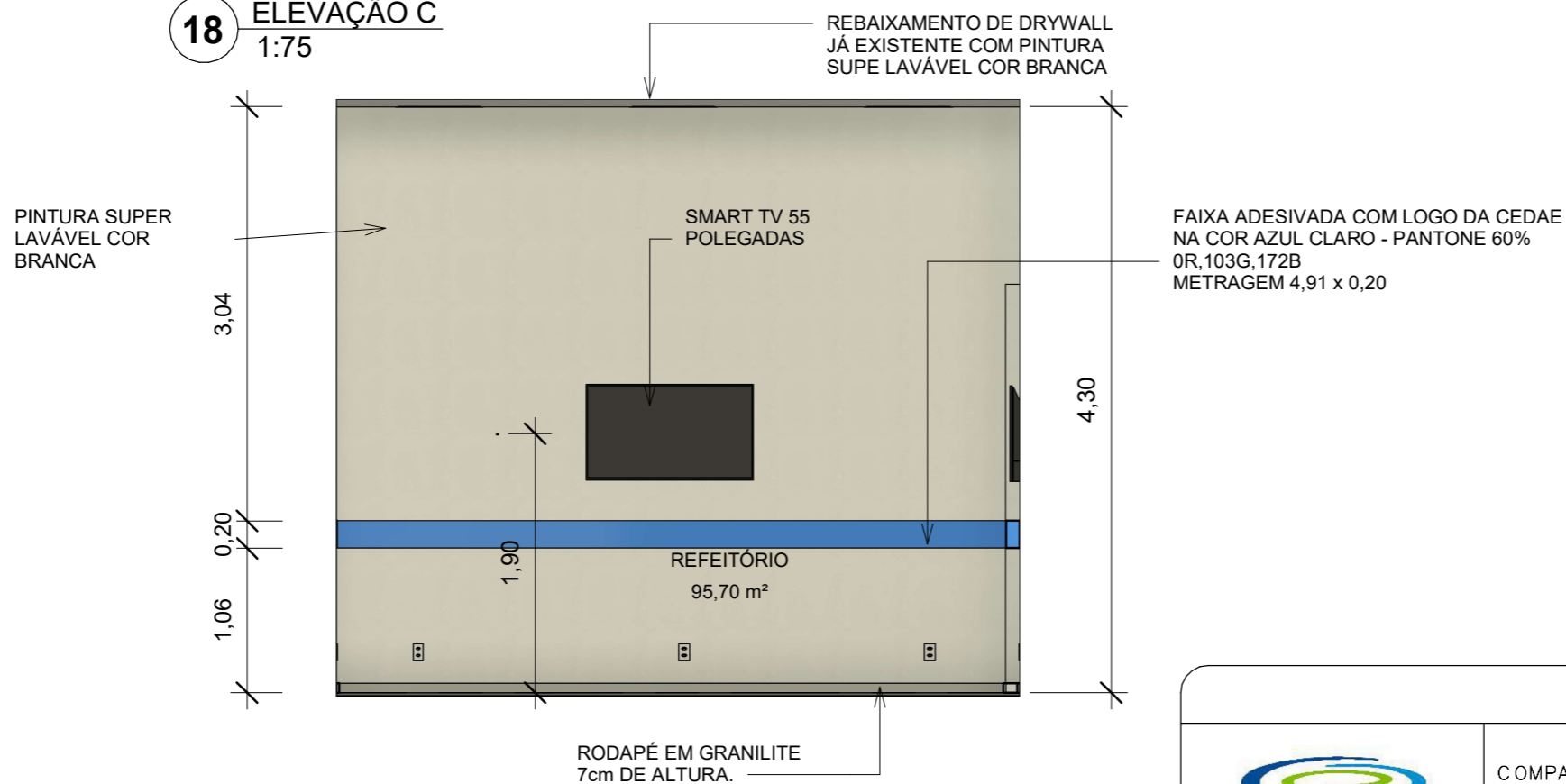

**19** ELEVÇÃO D  
1:75

**NOTA:**

- EXECUÇÃO DO PROJETO SOMENTE MEDIANTE A MEDIÇÃO NO LOCAL

**PROJETO BÁSICO**

	COMPANHIA ESTADUAL DE ÁGUAS E ESGOTOS	DIRETORIA TÉCNICA DE PROJETOS
	GOVERNO DO ESTADO DO RIO DE JANEIRO	<b>DTP</b>
Região: <b>RMT</b>	Município: <b>RIO DE JANEIRO</b>	Localidade: <b>CIDADE NOVA</b>
Título: <b>PROJETO REFEITÓRIO - TÉRREO</b>		
Unidade Projetada: <b>REFEITÓRIO</b>		Disciplina: <b>ARQUITETURA</b>
Representação Projetada: <b>ELEVAÇÕES</b>		
Nº do Documento: <b>I-7507-RMT.4557.B008-PB-000.000.01-A10-DE-011</b>		Rev.: <b>00</b>



**20** PERSPECTIVA 01



**22** PERSPECTIVA 02



**21** PERSPECTIVA 03



Filtro Aqualar AP200 Branco 3M ou similar. OBS.: Prever bica para utilizar o filtro

**NOTAS:**

- IMAGENS ILUSTRATIVAS
- EXECUÇÃO DO PROJETO SOMENTE MEDIANTE A MEDIÇÃO NO LOCAL

PROJETO BÁSICO		
	COMPANHIA ESTADUAL DE ÁGUAS E ESGOTOS	DIRETORIA TÉCNICA DE PROJETOS
	GOVERNO DO ESTADO DO RIO DE JANEIRO	<b>DTP</b>
Região: RMT	Município: RIO DE JANEIRO	Localidade: CIDADE NOVA
Título: <b>PROJETO REFEITÓRIO - TÉRREO</b>		
Unidade Projetada: REFEITÓRIO		Disciplina: ARQUITETURA
Representação Projetada: PERSPECTIVAS		
Nº do Documento: I-7507-RMT.4557.B008-PB-000.000.01-A10-DE-012		Rev.: 00