

  
**NORDIC FIRE**  
Pelletkachels Pelletöfen



**2018/2019**

**NL DE BE PELLETKACHELS PELLETÖFEN**

## Auto Pilot System

De nieuwe innovatie is het Auto Pilot System, waardoor u langer kunt verwarmen met 1 vulling met pellets. Bij een standaard pelletkachel zal de temperatuur in de praktijk op kunnen lopen door bijvoorbeeld een te hoge schoorsteentrek. Hierdoor verliest u veel warmte zonder dat u er erg in heeft. Dankzij het innovatieve Auto Pilot System zal het rendement optimaal blijven en kunt u ten opzichte van standaard pelletkachels veel besparen op het verbruik van de pellets



Das innovative Auto-Pilot-System, lässt Ihren Pelletofen länger mit einer Pelletfüllung heizen. Bei einem Standard-Pelletofen kann die Abgastemperatur in der Praxis aufgrund eines zu hohen Schornsteinzuges unnötig steigen. Dies bedeutet, dass der Wirkungsgrad sinkt und Wärme verloren geht. Dank des innovativen Auto-Pilot-Systems bleibt die Effizienz Ihres Pelletofen gleichbleibend hoch und Sie sparen eine Menge Pellets im Vergleich zu einem herkömmlichen Pelletofen.

Auto Pilot System

**+40**

Uren per maand  
Stunden pro Monat



## De voordelen van Nordic Fire

De pelletkachels van Nordic Fire bieden u vele voordelen ten opzichte van de standaard pelletkachels.

Een Nordic Fire pelletkachel betekent hoogwaardige kwaliteit een langere levensduur en zuiniger met het verbruik van pellets.

Daarnaast kiest u toch ook voor het mooiste vuur en wilt u geen storend geluid tijdens het gebruik van de pelletkachel.

De Nordic Fire pelletkachels worden alleen geleverd via de vakbekwame en opgeleide pelletkachel installateur. Er zijn meer dan 80 Nordic Fire dealers in Nederland, dus ook bij u in de buurt.

## Die Nordic Fire Vorteile

Die Pelletöfen von Nordic Fire bieten Ihnen viele Vorteile gegenüber herkömmlichen Pelletöfen.

Ein Pelletofen von Nordic Fire bedeutet hohe Qualität, längere Lebensdauer und arbeitet wirtschaftlicher bei der Verwendung von Pellets.

Außerdem entscheiden Sie sich für einen Pelletofen, mit einem fantastischen Flammenbild, der gleichzeitig auch einer der leisesten seiner Art ist.

Die Pelletöfen von Nordic Fire werden nur über geschulte Pelletöfen-Fachhändler geliefert. In Deutschland sind es mehr als 100 Stück. Sicher befindet sich auch in Ihrer Region.

A modern living room with a wood-burning stove in the center. To the left is a white wicker chair with a black frame. To the right is a grey sofa with a grey blanket and a blue cushion. The wall is white with framed pictures. The floor is light-colored.

**Nordic Fire biedt u  
vele voordelen**

**Nordic Fire bietet  
Ihnen viele Vorteile**



QUICK  
START

### Quick Start System

Bij een standaard pelletkachel kan het tot wel 15 minuten duren voordat deze start. Daarbij komt ook veel rook vrij. Een Nordic Fire pelletkachel is uitgevoerd met een kwarts ontsteker (gloeispiraal). Deze ontsteker is binnen 10 seconden opgewarmd en wordt vele malen heter. Daardoor zal de kachel veel sneller starten en ontstaat er bijna geen rook. Bovendien wordt er stroom bespaard doordat de opstarttijd veel korter is.

Bei einem herkömmlichen Pelletofen, kann es bis zu 15 Minuten dauern, bis sich eine Flamme zeigt. Zudem entsteht viel Rauch beim Start. Ein Nordic Fire Pelletofen ist mit einem Quarzzünder ausgestattet, der innerhalb von 10 Sekunden aufgeheizt ist. Der Pelletofen startet viel schneller und schon nach etwa 3 Minuten entsteht eine Flamme. Durch die viel kürzere Anlaufzeit wird viel Strom gespart.



REINIGUNG  
REINIGUNG

### Vol automatische reiniging

De Nordic Fire pelletkachel is voorzien van een nieuwe vol-automatische-reiniging. De brander kantelt automatisch voordat de kachel wordt ingeschakeld. Hierdoor worden de rest-assen afgevoerd in de aslade. Kans op verstopping is daardoor verleden tijd en kunt u tot wel een maand blijven stoken zonder de aslade toe hoeven legen.

### Voll automatische Reinigung

Die Pelletöfen von Nordic Fire sind mit einer neuen, vollautomatischen Reinigung ausgestattet. Der Brennerrost dreht sich automatisch, sobald der Ofen eingeschaltet wird. Dadurch wird die Restasche in den Aschekasten entladen. Verstopfungen gehören somit der Vergangenheit an und Sie können bis zu einem Monat heizen, ohne den Aschekasten entleeren zu müssen.



MOOIER  
VUUR

### Het mooiste vlameffect

Dankzij de gepatenteerde verbrandingstechniek, waarbij de luchttoevoer boven het vuur uitkomt ontstaat er een veel mooier vuurbeeld. Hierdoor is het vuur niet alleen rustiger, maar zijn de vlammen ook nog eens groter. De Nordic Fire pelletkachels beschikken niet voor niets over het mooiste vlameffect.

### Schönes Flammenbild

Dank der patentierten Verbrennungstechnologie, bei der die Luftzufuhr über das Feuer geführt wird, entsteht ein viel schöneres Flammenbild. Die Flamme brennt nicht nur ruhiger, sondern auch größer.



Geluidsarm  
Sehr Leise

### De stilste in zijn soort

Een Nordic Fire pelletkachel is de stilste in zijn soort. Dankzij de traploze pellet-toevoer-motor in combinatie met een vol-verschroomde vijzel hoort u deze niet meer, wat bij standaard pelletkachels wel het geval is. Daarnaast is de naar wens in te stellen ventilator volledig uit te schakelen, waardoor de pelletkachel uiteindelijk erg stil is.

### Sehr Leise

Ein Nordic Fire Pelletofen ist der leiseste seiner Art. Dies erreichen wir durch einen stufenlosen, mit Gleichstrom betriebenen Schneckenmotor, in Kombination mit einer verchromten Schnecke. Außerdem kann der Raumluftventilator bei vielen Modellen komplett abgeschaltet werden.



LANGE  
LEVENSDUUR

### Langere levensduur

Een Nordic Fire pelletkachel heeft een langere levensduur, dankzij de hoogwaardige materialen waaruit de kachel is opgebouwd. De kachel bestaat uit gietijzer en zwaar staal. De brandruimte is bekleed met het sterkste vermiculite. Dit heeft als voordeel dat er minder warmte naar de elektronische onderdelen kan doorstralen. Daarnaast is de pellet-toevoer-vijzel verchromd wat leidt tot minder slijtage en minder geluid.

### Lange Lebensdauer

Ein Nordic Fire Pelletofen hat eine längere Lebensdauer dank der hochwertig verbauten Materialien. Der Ofen besteht aus Gusseisen und schwerem Stahl. Der Brennraum ist mit dem stärksten Vermiculit ausgekleidet. Dies hat den Vorteil, dass weniger Wärme an die elektronischen Komponenten abgestrahlt wird. Darüber hinaus ist die Pelletschnecke verchromt, was zu weniger Verschleiß und weniger Lärm führt.



JAAR - JAHRE  
GARANTIE

### 5 jaar garantie

Nordic Fire heeft dankzij de hoogwaardige toegepaste materialen een garantie van naar maar liefst 5 jaar. In combinatie met een onderhoudsovereenkomst hebt u daardoor de zekerheid dat uw kachel altijd perfect wordt onderhouden, dat ten goede komt aan de levensduur van de kachel.

### 5 Jahre Garantie

Nordic Fire bietet dank der hochwertig verarbeiteten Materialien eine Garantie von bis zu 5 Jahren. In Kombination mit einem Wartungsvertrag haben Sie somit die Sicherheit, dass Ihr Ofen immer perfekt gewartet wird, was der Lebensdauer des Ofens zugute kommt.

**i** Hoe bepaal ik het vermogen?  
Wieviel Wärme benötige ich?

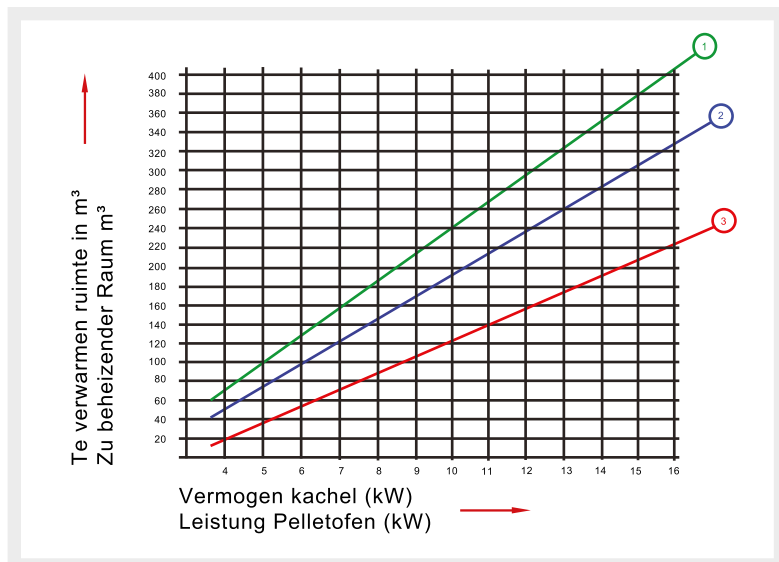

- 1 Goed geïsoleerde woning. De woning is voorzien van dubbele beglazing, muurisolatie en vloerisolatie.
  - 2 Redelijk geïsoleerde woning. De woning is minimaal voorzien van dubbele beglazing.
  - 3 Slecht geïsoleerde woning. De woning heeft geen van de hierboven genoemde vormen van isolatie.
- 
- 1 Optimal isoliert. Die Wohnung ist neu oder vollständig neu isoliert.
  - 2 Normal isoliert.
  - 3 Schlecht isoliert. Altbau mit hohem Wärmebedarf.

**i** Informatie video  
Informations Video



Om te ervaren hoe een pelletkachel precies werkt kunt u op de website van Nordic Fire een informatieve film bekijken. In deze film wordt u niet alleen de werking duidelijk, maar ziet u ook op welke wijze een pelletkachel kan worden geïnstalleerd.

Kijk op onze website: [www.nordicfire.nl](http://www.nordicfire.nl)

In einem Video auf unser Website zeigen wir Ihnen wie ein Pelletofen funktioniert. Sie sehen in dem Film nicht nur Aufbau und Funktionsweise, sondern auch, wie ein wassergeführter Pelletofen Ihre Heizung unterstützen kann.

Besuchen Sie unsere Website: [www.nordic-fire.de](http://www.nordic-fire.de)

**i** De stilste pelletkachel!  
Nahezu lautlos!



De Nordic Fire kachels beschikken over een "Relax system" Dit systeem zorgt ervoor dat het geluid sterk wordt gereduceerd. Daarnaast zijn de pelletkachels uitgevoerd met een uitschakelbare ventilator. Hierdoor behoren onze kachels tot de stilste in zijn soort.

Die Nordic Fire Pelletöfen haben eine Relax-Funktion, bei der der Ventilator abgeschaltet werden kann. Dadurch gehören Nordic Fire Pelletöfen zu den leisesten ihrer Art.

**NORDIC FIRE**

## Bovenuitlaat Oben-Anschluss

Veel Nordic Fire pelletkachels zijn niet alleen met een achteraansluiting, maar ook nog eens met een bovenaansluiting voor de rookgasafvoer uitgevoerd. Een bovenaansluiting heeft als voordeel dat pelletkachel veel minder ruimte inneemt, ideaal voor de wat kleinere woonkamer.

Viele Pelletöfen von Nordic Fire sind nicht nur mit einem hinteren,- sondern auch mit einem oberen Anschluss für die Rauchgase ausgestattet. Der Oben-Anschluss hat den Vorteil, dass der Pelletofen viel weniger Platz benötigt, ideal für kleinere Wohnzimmer.

  
**NORDIC FIRE**



08

# Ilvar 7

2,5 - 7 kW

Dankzij de naar wens in te schakelen ventilator is de pelletkachel geschikt voor zowel een kleine als grote ruimte. De Ilvar 7 is dankzij verschillende innovaties is de kachel stiller en energiezuiniger. De Ilvar 7 is in zwart, bruin en witte panelen leverbaar. De kachel kan tevens aan de bovenzijde worden aangesloten op het rookkanaal, hierdoor neemt de kachel veel minder ruimte in.

Der Ilvar 7 ist ein kompakter und moderner Pelletofen mit innovativem Konzept. Die Wärmeabgabe erfolgt über einen gusseisernen Wärmetauscher. Dieser wird unterstützt durch einen zuschaltbaren, regelbaren Konvektionsventilator, wodurch der Betrieb extrem leise ist. Er ist optional mit Obenanschluss lieferbar.

## Technische gegevens Technische Daten

■ Nominaal regelbaar vermogen	
Wärmeleistungsbereich	2,5 - 7kW
■ Pelletverbruik	
Pelletverbruik	0,5 - 1,4 kg/h
■ Rendement	
Wirkungsgrad	92,5%
■ Rookgasafvoer (boven en achter)	
Rauchgasabgang (oben und hinten)	Ø 80 mm
■ Aansluitmogelijkheid externe luchttoevoer	
Externe Verbrennungsluftzufuhr	Ø 50 mm
■ Inhoud pelletreservoir	
Pelletvoorraat	15 kg
■ Brandduur	
Brenndauer	10 - 30 h
■ Maatvoering HxBxD	
Abmessungen HxBxT	1057x546x477 mm
■ Gewicht	155 kg



Auto Pilot System



Quick Start System



Volledige automatische  
reiniging  
Automatische  
Brenntopfreinigung



Uitschakelbare  
ruimteventilator  
Zu- en abschaltbarer  
Ventilator



Standaard WiFi en  
Touch Afstandbediening  
Standard WiFi und  
Touch-Fernbediening



Traploze vijzelmotor  
kontinuierlicher  
Schneckenmotor



bronze  
braun



zwart  
schwarz



wit  
weiß

De Ilvar zijdelen zijn eveneens in het wit en bruin leverbaar.

Die Seitenteile sind in den Farben schwarz, weiß oder braun lieferbar.

A++

# NORDIC FIRE



### DE NORDIC FIRE PLUSPUNTEN

- Dankzij de instelbare en uitschakelbare ventilator is de kachel veel stiller. De standaard verchromde pellet
- toevoer vijzel zorgt voor veel minder slijtage en langere levensduur. Doordat de luchttoevoer van boven
- komt heeft deze kachel een veel mooier vlameffect.
- Volledige opbouw uit gietijzer en
- verstevigd staal.



### DIE NORDIC FIRE VORTEILE

- Der Konvektionsventilator ist auf Wunsch zu- und abschaltbar. Das macht den Ofen im Betrieb sehr leise.
- Die Schnecke ist standardmäßig verchromt und läuft dadurch noch leichter und störungsfreier
- Der Wärmetauscher ist aus starkem Gusseisen und die Feuerraumauskleidung aus hochwertiger Vermiculite
- Dank des patentierten Verbrennungssystems, mit Luftbeigabe von oben, ist die Flamme noch schöner und größer.





09

# Ilvar 9

2,8 - 9,6 kW



De Ilvar 9 is een pelletkachel uit gietijzer vormgegeven met een mooi en rustig vuur. Dankzij het regelbare vermogen en de uit te schakelen ventilator is deze zowel voor de grotere als minder grote ruimte geschikt. De innovatieve automatische reinigende kantelrooster en ruime aslade ervoor dat u tot wel een maand kunt stoken. De pelletkachel is zowel boven als achter aan te sluiten op het rookkanaal.

Der Ilvar 9 ist ein moderner Pelletofen aus Gusseisen mit innovativem Konzept. Die Wärmeabgabe erfolgt über einen gusseisernen Wärmetauscher unterstützt durch einen zuschaltbaren und regelbaren Konvektionsventilator, der den Betrieb dadurch extrem leise macht. Der Pelletofen ist optional mit Obenanschluss lieferbar.

## Technische gegevens Technische Daten

■ Nominaal regelbaar vermogen	
Wärmeleistungsbereich	2,5 - 9,6 kW
■ Pelletverbruik	
Pelletverbrauch	0,5 - 1,7 kg/h
■ Rendement	
Wirkungsgrad	92,5%
■ Rookgasafvoer (boven en achter)	
Rauchgasabgang (oben und hinten)	Ø 80 mm
■ Aansluitmogelijkheid externe luchttoevoer	
Externe Verbrennungsluftzufuhr	Ø 50 mm
■ Inhoud pelletreservoir	
Pelletvorrat	15 kg
■ Brandduur	
Brenndauer	8 - 25 h
■ Maatvoering HxBxD	
Abmessungen HxBxT	1107x546x477
■ Gewicht	150 kg



Auto Pilot System



Quick Start System



Volledige automatische  
reiniging  
Automatische  
Brenntopfreinigung



Uitschakelbare  
ruimteventilator  
zu- und abschaltbarer  
Ventilator



Standaard WiFi en  
Touch Afstandbediening  
Standard WiFi und  
Touch-Fernbediening



Traploze vijelmotor  
kontinuïerlicher  
Schneckenmotor



brunze  
braun



zwart  
schwarz

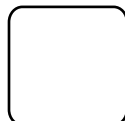

wit  
weiß

De Ilvar zijdelen zijn eveneens in het wit en bruin leverbaar. Die Seitenteile sind in den Farben schwarz, weiß oder braun lieferbar.

**A++**

### DE NORDIC FIRE PLUSPUNTEN



- Dankzij de instelbare en uitschakelbare ventilator is de kachel veel stiller. De standaard verchroomde pellet toevoer vijzel zorgt voor veel minder slijtage en langere levensduur. Doordat de luchttoevoer van boven komt heeft deze kachel een veel mooier vlammeffect.
- Vol-automatische-reiniging: Tot een maand stoken zonder aslade legen.

### DIE NORDIC FIRE VORTEILE



- Der Konvektionsventilator ist auf Wunsch zu- und abschaltbar. Das macht den Ofen im Betrieb sehr leise.
- Die Schnecke ist standardmäßig verchromt und läuft dadurch noch leichter und störungsfreier
- Der Wärmetauscher ist aus starkem Gusseisen und die Feuerraumauskleidung ist aus hochwertigem Vermiculite
- Dank des patentierten Verbrennungssystems, mit Luftbeigabe von oben, ist die Flamme noch schöner und größer.

10

# Vesper

2,5 - 7,4 kW



De Vesper is een pelletkachel met een mooi en rustig vuur. Dankzij verschillende innovaties is de kachel stiller en energiezuiniger. De Vesper kan in een 2-kleurige versie geleverd worden. Een combinatie met bruin, wit of geheel zwart behoren tot de mogelijkheden.

Der Vesper ist ein kompakter und moderner Pelletofen mit innovativem Konzept. Die Wärmeabgabe erfolgt über einen gusseisernen Wärmetauscher unterstützt durch einen zuschaltbaren und regelbaren Konvektionsventilator. Das macht den Betrieb sehr leise.

## Technische gegevens Technische Daten

■ Nominaal regelbaar vermogen Wärmeleistungsbereich	2,5 - 7,4 kW
■ Pelletverbruik Pelletverbrauch	0,5 - 1,5 kg/h
■ Rendement Wirkungsgrad	92,5%
■ Rookgasafvoer Rauchgasabgang	Ø 80 mm
■ Aansluitmogelijkheid externe luchttoevoer Externe Verbrennungsluftzufuhr	Ø 50 mm
■ Inhoud pelletreservoir Pelletvorrat	15 kg
■ Brandduur Brenndauer	10 - 28 h
■ Maatvoering HxBxD Abmessungen HxBxT	1067x480x544 mm
■ Gewicht	150 kg



Auto Pilot System



Quick Start System



Volledige automatische  
reiniging  
Automatische  
Brenntopfreinigung



Uitschakelbare  
ruimteventilator  
zu- en afschaltbarer  
Ventilator



Standaard WiFi en  
Touch Afstandbediening  
Standard WiFi und  
Touch-Fernbediening

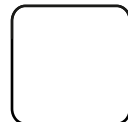

Traploze vijzelmotor  
kontinuierlicher  
Schneckenmotor

bronze  
braunzwart  
schwarzwit  
weiß

De onderzijde is eveneens in het wit en bruin leverbaar.  
Der Sockel ist in den Farben schwarz, weiß oder braun lieferbar.



DE NORDIC FIRE  
PLUSPUNTEN



- Dankzij de instelbare en uitschakelbare ventilator is de kachel veel stiller. De standaard verchromde pellet toevoer vijzel zorgt voor veel minder slijtage en langere levensduur. Doordat de luchttoevoer van boven komt heeft deze kachel een veel mooier vlammeffect.
- Volledige opbouw uit gietijzer en verstevigd staal.

DIE NORDIC FIRE  
VORTEILE



- Der Konvektionsventilator ist auf Wunsch zu- und abschaltbar. Das macht den Ofen im Betrieb sehr leise.
- Die Schnecke ist standardmäßig verchromt und läuft dadurch noch leichter und störungsfreier. Der Wärmetauscher ist aus starkem Gusseisen und die Feuerraumauskleidung ist aus hochwertigem Vermiculite.
- Dank des patentierten Verbrennungssystems, mit Luftbeigabe von oben, ist die Flamme noch schöner und größer.



11

# Thor

3,0 - 11,1 kW

  
**NORDIC FIRE**

De Thor is een grote pelletkachel die in stilte de warmte perfect kan verdelen over een grotere ruimte. De pelletkachel is voorzien van een grote ruit en heeft een prachtig vlammeffect dankzij het gepatenteerde verbrandingssysteem. Dankzij het Auto Pilot System is deze pelletkachel veel zuiniger en bespaart u ook nog eens op uw pelletverbruik.

Der Pelletofen Thor ist ein sehr großes, leistungsstarkes Gerät mit einem sehr schönen Flammenbild. Die Wärmeabgabe erfolgt über einen gusseisernen Wärmetauscher unterstützt durch einen zuschaltbaren und regelbaren Konvektionsventilator. Das macht den Betrieb sehr leise. Das Auto-Pilot-System trägt zusätzlich dazu bei Pellets zu sparen.

## Technische gegevens Technische Daten

■ Nominaal regelbaar vermogen	
Wärmeleistungsbereich	2,5 - 11,1 kW
■ Pelletverbruik	
Pelletverbruik	0,5 - 2,2 kg/h
■ Rendement	
Wirkungsgrad	91,4%
■ Rookgasafvoer (boven en achter)	
Rauchgasabgang (oben und hinten)	Ø 80 mm
■ Aansluitmogelijkheid externe luchttoevoer	
Externe Verbrennungsluftzufuhr	Ø 50 mm
■ Inhoud pelletreservoir	
Pelletvoorraat	20 kg
■ Brandduur	
Brenndauer	10 - 25 h
■ Maatvoering HxBxD	
Abmessungen HxBxT	1203x546x477 mm
■ Gewicht	
	170 kg



Auto Pilot System



Quick Start System



Volledige automatische reiniging  
Automatische Brenntopfreinigung



Uitschakelbare ruimteventilator  
zu- en abschaltbarer Ventilator



Standaard WiFi en Touch Afstandbediening  
Standard WiFi und Touch-Fernbedienung



Traploze vijzelmotor  
kontinuierlicher Schneckemotor



bronce  
braun



zwart  
schwarz

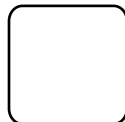

wit  
weiß

De Thor zijdelen zijn eveneens in het wit en bruin leverbaar. Die Seitenteile sind in schwarz, weiß oder braun lieferbar.

**A++**

**DE NORDIC FIRE  
PLUSPUNTEN**



- Dankzij de instelbare en uitschakelbare ventilator is de kachel veel stiller. De standaard verchroomde pellet
- toevoer vijzel zorgt voor veel minder slijtage en langere levensduur. Doordat de luchttoevoer van boven
- komt heeft deze kachel een veel mooier vlammeffect. Volledige opbouw uit gietijzer en
- verstevigd staal.

**DIE NORDIC FIRE  
VORTEILE**



- Der Konvektionsventilator ist auf Wunsch zu- und abschaltbar. Das macht den Ofen im Betrieb sehr leise.
- Die Schnecke ist standardmäßig verchromt und läuft dadurch noch leichter und störungsfreier
- Der Wärmetauscher ist aus starkem Gusseisen und die Feuerraumauskleidung ist aus hochwertige Vermiculite
- Dank des patentierten Verbrennungssystems, mit Luftbeigabe von oben, ist die Flamme noch schöner und größer.



12

# Reeva 7

2,5 - 7,2 kW



Dankzij de naar wens in te schakelen ventilator is de pelletkachel geschikt voor zowel een kleine als grote ruimte. Door de nieuwe verbrandingstechniek is het vuur nog mooier en rustiger. Een ander voordeel is dat de assen continu worden naverbrand, waardoor de hoeveelheid rest-as sterk wordt gereduceerd. Daarnaast zorgt de innovatieve automatische reinigende kantelrooster en ruime aslade ervoor dat u tot wel een maand kunt stoken.

Der Reeva 7 ist ein kompakter und moderner Pelletofen mit innovativem Konzept. Die Wärmeabgabe erfolgt über einen gusseisernen Wärmetauscher, unterstützt durch einen zuschaltbaren und regelbaren Konvektionsventilator. Das macht den Betrieb sehr leise.

## Technische gegevens Technische Daten

■ Nominaal regelbaar vermogen	
Wärmeleistungsbereich	2,5 - 7,2 kW
■ Pelletverbruik	
Pelletverbrauch	0,5 - 1,4 kg/h
■ Rendement	
Wirkungsgrad	94,6%
■ Rookgasafvoer	
Rauchgasabgang	Ø 80 mm
■ Aansluitmogelijkheid externe luchttoevoer	
Externe Verbrennungsluftzufuhr	Ø 50 mm
■ Inhoud pelletreservoir	
Pelletvorrat	20 kg
■ Brandduur	
Brenndauer	13,3 - 40 h
■ Maatvoering HxBxD	
Abmessungen HxBxT	1040x502x521 mm
■ Gewicht	140 kg



Quick Start System



Volledige automatische  
reiniging  
Automatische  
Brenntopfreinigung



Uitschakelbare  
ruimteventilator  
zu- und abschaltbarer  
Ventilator



Standaard WiFi en  
Touch Afstandbediening  
Standard WiFi und  
Touch-Fernbediening



zwart  
schwarz

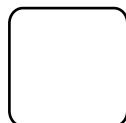

wit  
weiß

De Reeva zijdelen zijn eveneens in het wit leverbaar.  
Die Seitenteile sind in schwarz oder weiß lieferbar.



DE NORDIC FIRE  
PLUSPUNTEN



- Dankzij de instelbare en uitschakelbare ventilator is de kachel veel stiller. Dankzij de nieuwe toevoer motor is deze pelletkachel erg stil. Doordat de luchttoevoer van boven komt heeft deze kachel een veel mooier vlameffect. Volledige opbouw uit gietijzer en verstevigd staal.

DIE NORDIC FIRE  
VORTEILE



- Der Konvektionsventilator ist auf Wunsch zu- und abschaltbar. Das macht den Ofen im Betrieb sehr leise.
- Die Schnecke ist standardmäßig verchromt und läuft dadurch noch leichter und störungsfreier
- Der Wärmetauscher ist aus dickem Gusseisen und die Feuerraumauskleidung aus hochwertiger Vermiculite
- Dank des patentierten Verbrennungssystems, mit Luftbeigabe von oben, ist die Flamme noch schöner und größer.

13

# Reeva 9

2,5 - 9 kW



Dankzij de naar wens in te schakelen ventilator is de pelletkachel geschikt voor zowel een kleine als grote ruimte. Door de nieuwe verbrandingstechniek is het vuur nog mooier en rustiger. Een ander voordeel is dat de assen continu worden naverbrand, waardoor de hoeveelheid rest-as sterk wordt verminderd. Daarnaast zorgt de innovatieve automatische reinigende kantelrooster en ruime aslade ervoor dat u tot wel enkele weken kunt stoken.

Der Reeva 9 ist ein kompakter und moderner Pelletofen mit innovativem Konzept. Die Wärmeabgabe erfolgt über einen gusseisernen Wärmetauscher unterstützt, durch einen zuschaltbaren und regelbaren Konvektionsventilator. Das macht den Betrieb sehr leise.

## Technische gegevens Technische Daten

■ Nominaal regelbaar vermogen	2,5 - 9 kW
■ Wärmeeistungsbereich	2,5 - 9 kW
■ Pelletverbruik	0,5 - 1,8 kg/h
■ Pelletverbruik	0,5 - 1,8 kg/h
■ Rendement	94%
■ Wirkungsgrad	94%
■ Rookgasafvoer	Ø 80 mm
■ Rauchgasabgang	Ø 80 mm
■ Aansluitmogelijkheid externe luchttoevoer	Ø 50 mm
■ Externe Verbrennungsluftzufuhr	Ø 50 mm
■ Inhoud pelletreservoir	20 kg
■ Pelletvoorraat	20 kg
■ Brandduur	13,3 - 40 h
■ Brennduur	13,3 - 40 h
■ Maatvoering HxBxD	1080x460x520 mm
■ Abmessungen HxBxT	1080x460x520 mm
■ Gewicht	150 kg



Quick Start System



Volledige automatische  
reiniging  
Automatische  
Brenntopfreinigung



Uitschakelbare  
ruimteventilator  
zu- und abschaltbarer  
Ventilator



Standaard WiFi en  
Touch Afstandbediening  
Standard WiFi und  
Touch-Fernbediening



zwart  
schwarz

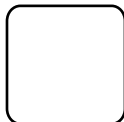

wit  
weiß

De Reeva zijdelen zijn eveneens in het wit leverbaar.  
Die Seitenteile sind in schwarz oder weiß lieferbar.



**DE NORDIC FIRE  
PLUSPUNTEN**



- Dankzij de instelbare en uitschakelbare ventilator is de kachel veel stiller. Dankzij de nieuwe toevoer motor is deze pelletkachel erg stil.
- Doordat de luchttoevoer van boven komt heeft deze kachel een veel mooier vlammeffect.
- Volledige opbouw uit gietijzer en verstevigd staal.

**DIE NORDIC FIRE  
VORTEILE**



- Der Konvektionsventilator ist auf Wunsch zu- und abschaltbar. Das macht den Ofen im Betrieb sehr leise.
- Die Schnecke ist standardmäßig verchromt und läuft dadurch noch leichter und störungsfreier
- Der Wärmetauscher ist aus starkem Gusseisen und die Feuerraumauskleidung aus hochwertigem Vermiculite
- Dank des patentierten Verbrennungssystems, mit Luftbeigabe von oben, ist die Flamme noch schöner und größer.

14

# Torsby

2,5 - 7,8 kW

Dankzij de naar wens in te schakelen ventilator is de pelletkachel geschikt voor zowel een kleine als grote ruimte. Door de nieuwe verbrandingstechniek is het vuur nog mooier en rustiger. Een ander voordeel is dat de assen continu worden naverbrand, waardoor de hoeveelheid rest-as sterk wordt gereduceerd. Daarnaast zorgt de innovatieve automatische reinigende kantelrooster en ruime aslade ervoor dat u tot wel een maand kunt stoken.

Der Torsby ist ein Pelletofen mit einer nostalgischen Optik, aber einem modernen Innenleben. Die Wärmeabgabe erfolgt über einen gusseisernen Wärmetauscher, unterstützt durch einen regelbaren Konvektionsventilator. Das macht den Betrieb sehr leise.

## Technische gegevens Technische Daten

■ Nominaal regelbaar vermogen	
Wärmeleistungsbereich	2,5 - 7,8 kW
■ Pelletverbruik	
Pelletverbruik	0,5 - 1,5 kg/h
■ Rendement	
Wirkungsgrad	91,8%
■ Rookgasafvoer	
Rauchgasabgang	Ø 80 mm
■ Aansluitmogelijkheid externe luchttoevoer	
Externe Verbrennungsluftzufuhr	Ø 50 mm
■ Inhoud pelletreservoir	
Pelletvoorraat	16 kg
■ Brandduur	
Brenndauer	13,3 - 40 h
■ Maatvoering HxBxD	
Abmessungen HxBxT	1024x502x540 mm
■ Gewicht	140 kg



Auto Pilot System



Quick Start System



Volledige automatische  
reiniging  
Automatische  
Brenntopfreinigung



Ventilator met  
relaxfunctie  
Ventilator mit  
Relaxfunktion



Standaard WiFi en  
Touch afstandbediening  
Standard WiFi  
Standard Touch-Fernbedienung



Torsby is in het zwart staal, keramiek of in het speksteen leverbaar. Der Torsby ist in Stahl schwarz, Keramik oder Speckstein lieferbar.

### DE NORDIC FIRE PLUSPUNTEN



- Dankzij de relax functie is de ruimte ventilator veel stiller. De standaard verchroomde pellet
- toevoer vijzel zorgt voor veel minder slijtage en langere levensduur. Doordat de luchttoevoer van boven
- komt heeft deze kachel een veel mooier vlammeffect. Volledige opbouw uit gietijzer en
- verstevigd staal.

### DIE NORDIC FIRE VORTEILE



- Der Konvektionsventilator ist mit einer Relaxfunktion ausgestattet und dadurch sehr leise.
- Die Schnecke ist standardmäßig verchromt und läuft dadurch noch leichter und störungsfreier
- Der Wärmetauscher ist aus starkem Gusseisen und die Feuerraumauskleidung aus hochwertigem Vermiculite
- Dank des patentierten Verbrennungssystems, mit Luftbeigabe von oben, ist die Flamme noch schöner und größer.

15

# Aspen

3,5 - 7,2 kW



De Aspen is met een sterke ruimte ventilator uitgevoerd, waardoor de warmte snel wordt verspreid. Door de nieuwe verbrandingstechniek is het vuur nog mooier en rustiger. Daarnaast zorgt de innovatieve automatische reinigende kachelrooster en ruime aslade ervoor dat u tot wel een maand kunt stoken.

Der Aspen ist ein kompakter und moderner Pelletofen mit innovativem Konzept. Die Wärmeabgabe erfolgt durch einen starken Konvektionsventilator, wodurch die Wärme schneller und optimaler verteilt wird.

## Technische gegevens Technische Daten

■ Nominaal regelbaar vermogen Wärmeleistungsbereich	2,5 - 7,2 kW
■ Pelletverbruik Pelletverbrauch	0,5 - 1,5 kg/h
■ Rendement Wirkungsgrad	91,7%
■ Rookgasafvoer Rauchgasabgang	Ø 80 mm
■ Aansluitmogelijkheid externe luchttoevoer Externe Verbrennungsluftzufuhr	Ø 50 mm
■ Inhoud pelletreservoir Pelletvorrat	15 kg
■ Brandduur Brenndauer	13,3 - 20 h
■ Maatvoering HxBxD Abmessungen HxBxT	1040x502x521 mm
■ Gewicht	140 kg



Quick Start System



Volledige automatische  
reiniging  
Automatische  
Brenntopfreinigung



Standaard WIFI  
Standaard Touch AB  
Standard WLAN



zwart  
schwarz

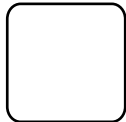

wit  
weiß

De Aspen zijdelen zijn eveneens in het wit leverbaar.  
Die Seitenteile sind schwarz oder weiß lieferbar.



### DE NORDIC FIRE PLUSPUNTEN



- De Aspen beschikt over een nieuwe stille vijzelmotor.
- Doordat de luchttoevoer van boven komt heeft deze kachel een veel mooier vlameffect.  
Volledige opbouw uit gietijzer en verstevigd staal.

### DIE NORDIC FIRE VORTEILE



- Starker Konvektionsventilator für schnelle Wärmeverteilung
- Die Schnecke ist standardmäßig verchromt und läuft dadurch noch leichter und störungsfreier
- Der Wärmetauscher ist aus starkem Gusseisen und die Feuerraumauskleidung aus hochwertigem Vermiculite
- Dank des patentierten Verbrennungssystems, mit Luftbeigabe von oben, ist die Flamme noch schöner und größer.

16

# Arya

Natuurlijke convectie  
natürliche Konvektion

2,5 - 6 kW

## NORDIC FIRE

De kleine Arya is een pelletkachel waarbij de ruimte wordt verwarmd met stralingswarmte. De kachel komt door zijn compacte maatvoering en bijzondere houten voet overal tot zijn recht. De pelletkachel kan zowel in de zwarte als witte kleur geleverd worden. De pelletkachel Arya wordt met de nieuwe uitgebreide afstandbediening geleverd.

Der Arya ist ein kompakter und moderner Pelletofen mit innovativem Konzept. Die Wärmeabgabe erfolgt durch natürliche Konvektion. Das macht den Betrieb sehr leise. Das Untergestell aus Eichenholz unterstreicht das exklusive Design. Eine Touch Fernbedienung gehört zum Lieferumfang. Der Arya ist in schwarz oder weiß erhältlich.

### Technische gegevens Technische Daten

■ Nominaal regelbaar vermogen	
Wärmeleistungsbereich	2,5 - 6 kW
■ Pelletverbruik	
Pelletverbrauch	0,6 - 1,3 kg/h
■ Rendement	
Wirkungsgrad	89,4%
■ Rookgasafvoer	
Rauchgasabgang	Ø 80 mm
■ Aansluitmogelijkheid externe luchttoevoer	
Externe Verbrennungsluftzufuhr	Ø 35 mm
■ Inhoud pelletreservoir	
Pelletvoorraat	18 kg
■ Brandduur	
Brenndauer	13,8 - 30 h
■ Maatvoering HxBxD	
Abmessungen HxBxT	720x620x495 mm
■ Gewicht	
	127 kg



Stralingskachel  
zonder ventilator  
Ohne Raumventilator



Touch afstandbediening  
Touch Fernbedienung



wit - weiß

zwart - schwarz

De Arya is optioneel met zwarte voet leverbaar.

Der Pelletofen Arya ist mit einem Fuß schwarz lieferbar.

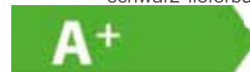

- Stille pelletkachel: geen ruimteventilator
- RDS systeem
- Uitgebreide touchscreen afstandbediening
- Nederlandstalige bediening
- Uitgebreide timerfunctie
- Optioneel met zwarte voet
- Natuurlijke Konvektion ohne Raumventilator
- Touch Fernbedienung
- RDS System
- Leistung in 5 Stufen einstellbar
- Massiver Gusskonvektor
- Thermostat mit abgesetztem Temperaturfühler
- Fuß in schwarz als Option



17

# Arya Classic

Natuurlijke convectorie  
natürliche Konvektion

2,5 - 6 kW

 **NORDIC FIRE**

De Arya Classic is een pelletkachel waarbij de ruimte wordt verwarmd door middel van stralingswarmte. De kachel komt door zijn compacte maatvoering overal tot zijn recht. De pelletkachel Arya wordt met de nieuwe uitgebreide afstandbediening geleverd.

Der Arya ist ein kompakter und nostalgischer Pelletofen mit innovativem Konzept. Die Wärmeabgabe erfolgt durch natürliche Konvektion. Das macht den Betrieb sehr leise. Eine Touch Fernbedienung gehört zum Lieferumfang.

■ Nominiaal regelbaar vermogen	
Wärmeleistungsbereich	2,5 - 6 kW
■ Pelletverbruik	
Pelletverbruik	0,6 - 1,3 kg/h
■ Rendement	
Wirkungsgrad	89,4%
■ Rookgasafvoer	
Rauchgasabgang	Ø 80 mm
■ Aansluitmogelijkheid externe luchttoevoer	
Externe Verbrennungsluftzufuhr	Ø 35 mm
■ Inhoud pelletreservoir	
Pelletvorrat	18 kg
■ Brandduur	
Brenndauer	13,8 - 30 h
■ Maatvoering HxBxD	
Abmessungen HxBxT	720x600x526 mm
■ Gewicht	127 kg



Stralingskachel  
zonder ventilator  
Ohne Raumventilator



Touch afstandbediening  
Touch Fernbedienung



De Arya classic verspreidt de warmte door middel van straling zonder ventilator.

Arya classic arbeitet mit natürlicher Konvektion ohne Raumventilator. Nur in Stahl schwarz lieferbar.

**A+**

- Touchscreen afstandbediening
- Nederlandstalige bediening
- Zeer stille pelletkachel
- Uitgebreide timerfunctie
- Stralingswarmte, zonder ruimteventilator

- Touch Fernbedienung
- Leistung in 5 Stufen einstellbar
- Massiver Gusskonvektor
- Thermostat mit abgesetztem Temperaturfühler
- Wochenprogramm mit 8 Schaltpunkten
- Ohne Gebläse, natürliche Konvektion

18

# Stylo

Uitschakelbare ruimteventilator  
Raumventilator abschaltbar

2,5 - 8 kW

 **NORDIC FIRE**

Een breed vuur, een mooi en rustig vlammeffect, een in- en uitschakelbare ventilator, standaard WIFI regeling, traploze, geluidsarme vijzelmotor en automatische verbrandingsregeling (RDS). Dat zijn slechts enkele van de vele technische innovaties van de Stylo pelletkachel. De Stylo is een nieuwe, lage pelletkachel welke veelal onder een bestaande schouw kan worden geplaatst. Dankzij de achter- of bovenuitgang is slechts weinig ruimte nodig.

Der neue Stylo, hat einen breiteren Brennertopf. Dadurch wird ein breites Feuer und ein ruhigerer Flammeneffekt erzielt. Er verfügt über eine selbstreinigende Brennerschale und einen abschaltbaren Konvektionventilator. Die Pelletzuführung erfolgt über einen geräuscharmen, Gleichstrom betriebenen Schneckenmotor. Zur Standardausstattung gehört außerdem unsere App basierende WIFI-Steuerung und die automatische Verbrennungssteuerung (RDS). Der Rauchgasanschluss kann sowohl hinten oder oben erfolgen. Der Stylo wird aus massivem Stahl hergestellt.

## Technische gegevens Technische Daten

■ Nominaal regelbaar vermogen Wärmeleistungsbereich	2,7 - 8,3 kW
■ Pelletverbruik Pelletverbrauch	0,6 - 1,8 kg/h
■ Rendement Wirkungsgrad	97,8%
■ Rookgasafvoer (boven en achter) Rauchgasabgang (oben und hinten)	Ø 80 mm
■ Aansluitmogelijkheid externe luchttoevoer Externe Verbrennungsluftzufuhr	Ø 50 mm
■ Inhoud pelletreservoir Pelletvorrat	12 kg
■ Brandduur Brenndauer	10 - 22 h
■ Maatvoering HxBxD Abmessungen HxBxT	806x615x560 mm
■ Gewicht	170 kg



Quick Start System



Ventilator  
uitschakelbaar  
Ventilator abschaltbar



Standaard WIFI  
Standard WLAN



Traploze vijzelmotor  
kontinuïerlicher  
Schneckemotor

**A++**



- Afstandbediening, WIFI en display-
- Breed en mooi vlammeffect
- Uitgebreide timerfunctie
- Eenvoudige reiniging mogelijk
- In- en uitschakelbare convectie ventilator

- WIFI, Fernbediening und Display
- Leistung in 5 Stufen einstellbar
- Einfach zum reinigen
- Thermostat mit abgesetztem Temperaturfühler
- Wochenprogramm mit 8 Schaltpunkten
- Abschaltbarer Raumventilator
- Automatische Brenntopfreinigung

19

# Viktor 8

2,5 - 7,8 kW



De Viktor is een stoere pelletkachel opgebouwd uit sterk gietijzer. De pelletkachel is voorzien van een ventilator met relaxfunctie. Hierdoor kan de ventilator rustig de warmte verspreiden zonder veel geluid te produceren. Door de nieuwe verbrandingstechniek is het vuur nog mooier en rustiger.

Der Viktor 8 ist ein kompakter und moderner Pelletofen mit innovativem Konzept. Die Wärmeabgabe erfolgt über einen gusseisernen Wärmetauscher, unterstützt durch einen regelbaren Konvektionsventilator mit Relax Funktion. Das macht den Betrieb sehr leise.

## Technische gegevens Technische Daten

■ Nominiaal regelbaar vermogen	
Wärmeleistungsbereich	2,5 - 7,8 kW
■ Pelletverbruik	
Pelletverbrauch	0,5 - 1,4 kg/h
■ Rendement	
Wirkungsgrad	91,8%
■ Rookgasafvoer	
Rauchgasabgang	Ø 80 mm
■ Aansluitmogelijkheid externe luchttoevoer	
Externe Verbrennungsluftzufuhr	Ø 50 mm
■ Inhoud pelletreservoir	
Pelletvorrat	20 kg
■ Brandduur	
Brenndauer	13,3 - 40 h
■ Maatvoering HxBxD	
Abmessungen HxBxT	960x483x545 mm
■ Gewicht	140 kg



Auto Pilot System



Quick Start System



Volledige automatische  
reiniging  
Automatische  
Brenntopfreinigung



Relaxfunctie  
Relax Funktion



Standaard WIFI  
Standaard Touch AB  
Standard Wlan



brunze  
braun



zwart  
schwarz

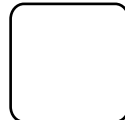

wit  
weiß

De Viktor zijdelen zijn in het wit, zwart en bruin leverbaar. Die Verkleidung ist in schwarz, weiß oder braun lieferbar.



### DE NORDIC FIRE PLUSPUNTEN



- Dankzij de relaxfunctie is de ventilator veel stiller.
- De standaard verchromde pellet toevoer vijzel zorgt voor veel minder slijtage en langere levensduur.
- Doordat de luchttoevoer van boven komt heeft deze kachel een veel mooier vlameffect.
- Volledige opbouw uit gietijzer en verstevigd staal.

### DIE NORDIC FIRE VORTEILE



- Der Konvektionsventilator ist durch die einstellbare Relax-Funktion sehr leise.
- Die Schnecke ist standardmäßig verchromt und läuft dadurch noch leichter und störungsfreier. Der Wärmetauscher ist aus starkem Gusseisen und die Feuerraumauskleidung ist aus hochwertigem Vermiculite. Dank des patentierten Verbrennungssystems, mit Luftbeigabe von oben, ist die Flamme noch schöner und größer.

20

# Viktor 10-12

2,9 - 10/12 kW



De pelletkachel Viktor is geschikt voor wat grotere ruimtes dankzij het grotere, goed regelbare vermogen. Net als de meeste Nordic Fire modellen beschikt de Viktor over een gepatenteerde verbrandingstechniek waardoor het vuur nog mooier en rustiger is. De ventilator beschikt over een relaxfunctie, waardoor deze rustiger kan gaan draaien en daardoor minder geluid afgeeft.

Den Pelletofen Viktor gibt es noch in zwei weiteren Leistungsstufen für große Räume. Wie die meisten Nordic Fire Modelle verfügt der Viktor über eine patentierte Verbrennungstechnologie. Der Raumventilator verfügt über eine Relax-Funktion. Das macht den Betrieb sehr leise.

## Technische gegevens Technische Daten

■ Nominaal regelbaar vermogen	Viktor 10	Viktor 12
Wärmeleistungsbereich	2,8 - 9,5 kW	2,8 - 11,1 kW
■ Pelletverbruik		
Pelletverbrauch	0,7 - 1,8 kg/h	0,7 - 2,3 kg/h
■ Rendement		
Wirkungsgrad	92,6%	91,4%
■ Rookgasafvoer		
Rauchgasabgang	Ø 80 mm	Ø 80 mm
■ Aansluiting ext.luchttoevoer		
Externe Verbrennungsluftzufuhr	Ø 50 mm	Ø 50 mm
■ Inhoud pelletreservoir		
Pelletvoorraat	20 kg	20 kg
■ Brandduur		
Brenndauer	13,3 - 40 h	13,3 - 40 h
■ Maatvoering HxBxD		
Abmessungen HxBxT	1114x483x545	1114x483x545
■ Gewicht	160 kg	160 kg



Auto Pilot System



Quick Start System



Volledige automatische  
reiniging  
Automatische  
Brenntopfreinigung



Relax functie  
Relax-Funktion



Standaard WIFI  
Standaard Touch AB  
Standard WLAN



bronze  
braun



zwart  
schwarz



wit  
weiß

De Viktor zijdelen zijn in het wit, zwart en bruin leverbaar.  
Die Verkleidung ist in schwarz, weiß oder braun lieferbar



### DE NORDIC FIRE PLUSPUNTEN



- Dankzij de relaxfunctie is de ventilator veel stiller.
- De standaard verchromde pellet toevoer vijzel zorgt voor veel minder slijtage en langere levensduur.
- Doordat de luchttoevoer van boven komt heeft deze kachel een veel mooier vlameffect.
- Volledige opbouw uit gietijzer en verstevigd staal.

### DIE NORDIC FIRE VORTEILE



- Der Konvektionsventilator ist durch die einstellbare Relax-Funktion sehr leise
- Die Schnecke ist standardmäßig verchromt und läuft dadurch noch leichter und störungsfreier
- Der Wärmetauscher ist aus starkem Gusseisen und die Feuerraumauskleidung ist aus hochwertigem Vermiculite
- Dank des patentierten Verbrennungssystems, mit Luftbeigabe von oben, ist die Flamme noch schöner und größer.

22

# Torsby airplus

2,5 - 8 kW



## Airplus

Pelletkachels met 1 extra warme lucht aansluiting  
Pelletöfen mit 1 zusätzlichen Warmluftausgang

# NORDIC FIRE

De pelletkachel Torsby airplus beschikt aan de achterzijde over 1 aansluiting welke automatisch ingesteld kan worden middels een extra temperatuur sensor. Deze pelletkachel met keramiek, staal of speksteen bekleed kan meerdere ruimtes tegelijk verwarmen. De Torsby Airplus is volledig automatisch instelbaar qua tijd en temperatuur per ruimte.

Das Modell Torsby Airplus besitzt einen zusätzlichen Warmluftausgang auf der Rückseite und kann dadurch mehrere Räume gleichzeitig heizen. Die Verteilung der Wärme zwischen Vorder- und Rückseite wird elektronisch über einen zweiten Temperatursensor und einen separaten Raumluftventilator geregelt. Die Touch Fernbedienung wird standardmäßig mitgeliefert.

### Technische gegevens Technische Daten

■ Nominaal regelbaar vermogen	
Wärmeleistungsbereich	2,5 - 8 kW
■ Pelletverbruik	
Pelletverbrauch	0,5 - 1,5 kg/h
■ Rendement	
Wirkungsgrad	91,8 %
■ Rookgasafvoer	
Rauchgasabgang	Ø 80 mm
■ Aansluitmogelijkheid externe luchttoevoer	
Externe Verbrennungsluftzufuhr	Ø 50 mm
■ Inhoud pelletreservoir	
Pelletvorrat	14 kg
■ Brandduur	
Brenndauer	10 - 30 h
■ Maatvoering HxBxD	
Abmessungen HxBxT	1024x502x564 mm
■ Gewicht	140 kg



Auto Pilot System



Quick Start System



Volledige automatische  
reiniging  
Automatische  
Brenntopfreinigung



Airplus met 1 extra  
warme lucht uitgang  
Airplus mit 1 Warm-  
luftaustritt



Standaard WIFI en Touch  
afstandbediening  
Standard WLAN und  
Touch Fernbedienung



speksteen  
Speckstein

zwart  
schwarz

De Torsby is in het zwart staal, keramiek en speksteen leverbaar. Die seitlichen Platten sind in Stahl/schwarz, Keramik/schwarz oder Speckstein lieferbar

### DE NORDIC FIRE PLUSPUNTEN



- De luchttoevoer is naar wens of op temperatuur regelbaar zowel naar voren als naar achteren.
- De Torsby airplus heeft 1 extra warme lucht kanaal aan de achterzijde. Doordat de luchttoevoer van boven komt heeft deze kachel een veel mooier vlammeffect.
- Volledige opbouw uit gietijzer en verstevigd staal.

### DIE NORDIC FIRE VORTEILE



- Die Raumventilatoren sind einfach regulierbar und temperaturgesteuert. Die Wärme bläst nach hinten oder vorne.
- Die Schnecke ist standardmäßig verchromt und läuft dadurch noch leichter und störungsfreier. Der Wärmetauscher ist aus starkem Gusseisen und die Feuerraumauskleidung ist aus hochwertigem Vermiculite.
- Dank des patentierten Verbrennungssystems, mit Luftbeigabe von oben, ist die Flamme noch schöner und größer.

22

# Viktor 8 airplus

2,5 - 8 kW



## Airplus

Pelletkachels met 1 extra warme lucht aansluiting  
Pelletöfen mit 1 zusätzlichen Warmluftausgang

# NORDIC FIRE

De pelletkachel Viktor 8 airplus beschikt aan de achterzijde over 1 aansluiting welke automatisch ingesteld kan worden middels een extra temperatuur sensor. Deze pelletkachel met staal bekleed kan meerdere ruimtes tegelijk verwarmen. De Torsby Airplus is volledig automatisch instelbaar qua tijd en temperatuur per ruimte.

Das Modell Viktor Airplus besitzt einen zusätzlichen Warmluftausgang auf der Rückseite und kann dadurch mehrere Räume gleichzeitig heizen. Die Verteilung der Wärme zwischen Vorder- und Rückseite wird elektronisch über einen zweiten Temperatursensor und einen separaten Raumluftventilator geregelt. Die Touch Fernbedienung und WLAN ist serienmäßig enthalten.

### Technische gegevens Technische Daten

■ Nominaal regelbaar vermogen	2,5 - 8 kW
■ Wärmeverbrijk	
■ Pelletverbruik	0,5 - 1,6 kg/h
■ Rendement	
■ Wirkungsgrad	91,8%
■ Rookgasafvoer	
■ Rauchgasabgang	Ø 80 mm
■ Aansluitmogelijkheid externe luchttoevoer	
■ Externe Verbrennungsluftzufuhr	Ø 50 mm
■ Inhoud pelletreservoir	
■ Pelletvorrat	14 kg
■ Brandduur	
■ Brenndauer	10 - 30 h
■ Maatvoering HxBxD	
■ Abmessungen HxBxT	960x483x527 mm
■ Gewicht	160 kg



Auto Pilot System



Quick Boot System



Volledige automatische  
reininging  
Automatischer  
Brenntopfreinigung



Airplus met 1 extra  
warme lucht uitgang  
Airplus mit 1 Warm-  
luftaustritt



Standaard WIFI  
Standaard Touch AB  
Standard WLAN



brunze  
braun



zwart  
schwarz

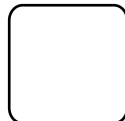

wit  
weiß

De Viktor zijdelen zijn in het wit, zwart en bruin leverbaar. Die Verkleidung ist in schwarz, weiß oder braun lieferbar.



DE NORDIC FIRE  
PLUSPUNTEN



- De luchttoevoer is naar wens of op temperatuur regelbaar zowel naar voren als naar achteren.
- De Torsby airplus heeft 1 extra warme lucht kanaal aan de achterzijde. Doordat de luchttoevoer van boven komt heeft deze kachel een veel mooier vlammeffect.
- Volledige opbouw uit gietijzer en verstevigd staal.

DIE NORDIC FIRE  
VORTEILE



- Die Raumventilatoren sind einfach regulierbar und temperaturgesteuert. Die Wärme bläst nach hinten oder vorne.
- Die Schnecke ist standardmäßig verchromt und läuft dadurch noch leichter und störungsfreier
- Der Wärmetauscher ist aus starkem Gusseisen und die Feuerraumauskleidung ist aus hochwertigem Vermiculite
- Dank des patentierten Verbrennungssystems, mit Luftbeigabe von oben, ist die Flamme noch schöner und größer.

23

# Viktor 10-12 airplus

2,8 - 10/12 kW



## Airplus

Met 2 warme lucht aansluitingen  
Mit 2 Warmluftausgänge

# NORDIC FIRE

De pelletkachel Viktor is geschikt voor het verwarmen van 2 extra ruimtes dankzij de 2 extra warme lucht uitgangen.. Net als de meeste Nordic Fire modellen beschikt de Viktor over een gepatenteerde verbrandingstechniek waardoor het vuur nog mooier en rustiger is. De ventilator beschikt over een relaxfunctie, waardoor deze rustiger kan gaan draaien en daardoor minder geluid afgeeft.

Die Pelletöfen Viktor 10 und 12 haben 2 Warmluftausgänge auf der Rückseite. Wie die meisten Nordic Fire Modelle verfügt der Viktor über eine patentierte Verbrennungstechnologie. Der Raumventilator ist einfach regulierbar, so dass die Wärmeverteilung optimal ist.

### Technische gegevens Technische Daten

■ Nominaal regelbaar vermogen	Viktor 10	Viktor 12
Wärmeleistungsbereich	2,8 - 10 kW	2,8 - 12,2 kW
■ Pelletverbruik		
Pelletverbrauch	0,7 - 1,8 kg/h	0,7 - 2,3 kg/h
■ Rendement		
Wirkungsgrad	90%	90%
■ Rookgasafvoer		
Rauchgasabgang	Ø 80 mm	Ø 80 mm
■ Aansluiting ext.luchttoevoer		
Externe Verbrennungsluftzufuhr	Ø 50 mm	Ø 50 mm
■ Inhoud pelletreservoir		
Pelletvoorraat	15 kg	15 kg
■ Brandduur		
Brenndauer	13,3 - 40 h	13,3 - 40 h
■ Maatvoering HxBxD		
Abmessungen HxBxD	1114x483x545	1114x483x545
■ Gewicht	160 kg	160 kg



Auto Pilot System



Quick Start System



Volledige automatische  
reiniging  
Automatische  
Brenntopfreinigung



Airplus met 2 extra  
warme luchtkanalen  
Airplus mit 2 extra  
Warmluftausgängen



Standaard WIFI  
Standaard Touch AB  
Standard WLAN



bronz  
braun



zwart  
schwarz

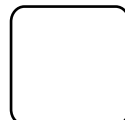

wit  
weiß

De Viktor zijdelen zijn in het wit, zwart en bruin leverbaar.  
Die Verkleidung ist in schwarz, weiß oder braun lieferbar.

**A+**

**DE NORDIC FIRE  
PLUSPUNTEN**



- Per ruimte is de ventilator regelbaar en instelbaar naar wens.
- De standaard verchromde pellet toevoer vijzel zorgt voor veel minder slijtage en langere levensduur.
- Doordat de luchttoevoer van boven komt heeft deze kachel een veel mooier vlammeffect.
- Volledige opbouw uit gietijzer en verstevigd staal.

**DIE NORDIC FIRE  
VORTEILE**



- Die Raumventilatoren sind einfach regulierbar und temperaturgesteuert. Die Wärme bläst nach hinten oder vorne.
- Die Schnecke ist standardmäßig verchromt und läuft dadurch noch leichter und störungsfreier. Der Wärmetauscher ist aus starkem Gusseisen und die Feuerraumauskleidung ist aus hochwertigem Vermiculite.
- Dank des patentierten Verbrennungssystems, mit Luftbeigabe von oben, ist die Flamme noch schöner und größer.



**ULTIMATE WIDEVIEW**  
SLIMLINE



25

# Ultimate Wideview

3,9 - 10,1 kW

De Ultimate wideview heeft een prachtig vlammspel van 40 cm breed! In combinatie met de optionele houtblokkenset lijkt het alsof er een echte houtkachel brandt. De pelletkachel is in 2 uitvoeringen leverbaar. Met een single frame of standaard met luchtroosters.

Der neue Pellet-Heizeinsatz „Ultimate Wideview“ hat ein tolles und großes Flammenbild, dass einem Scheitholzfeuer zum verwechseln ähnelt. Erreicht wird dies, durch eine mehr als 40 cm breite Brennerschale.

## Technische gegevens Technische Daten

■ Nominaal regelbaar vermogen	
Wärmeleistungsbereich	3,9 - 10,1 kW
■ Pelletverbruik	
Pelletverbrauch	0,8 - 2,1 kg/h
■ Rendement	
Wirkungsgrad	87,7%
■ Rookgasafvoer	
Rauchgasabgang	Ø 80 mm
■ Aansluitmogelijkheid externe luchttoevoer	
Externe Verbrennungsluftzufuhr	-
■ Inhoud pelletreservoir	
Pelletvorrat	15 kg
■ Brandduur	
Brenndauer	9 - 22 h
■ Maatvoering HxBxD	
Abmessungen HxBxT	754x925x612 mm
■ Gewicht	
	165 kg

De Ultimate Wideview is in 2 uitvoeringen leverbaar. Als 'slimline' voor een strakke inbouw of als standaardversie met luchtroosters. Om deze inbouwhaard optimaal te laten presteren is het van belang dat deze haard op juiste wijze wordt ingebouwd. Hiervoor is uitgebreide documentatie beschikbaar.

Der Pellet-Heizeinsatz „Ultimate Wideview“ ist in 2 Versionen lieferbar: Als Slimline-Version, mit schmalem Rahmen und kanalisierter Luftführung. er ist besonders für neugeplante Anlagen geeignet. Als Standard-Version, mit Luftgitter oberhalb und unterhalb der Feuerung, zur Nachrüstung bestehender Kaminanlagen.

A+



- Vlammspel met een breedte tot 40 cm!
- Touch afstandbediening
- Met of zonder luchtroosters in te bouwen
- Regelbare, niet uitschakelbare ventilator
- 5 jaar garantie
- Nederlandstalige bediening

- Sehr grosses Flammenbild
- Regulierbarer, nicht abschaltbarer Ventilator
- Zwei verschiedene Einbaumöglichkeiten
- 5 Jahre Garantie

26

# Boxline 8

2,5 - 8,6 kW



De Boxline 8 is een inbouw pelletkachel met een regelbaar vermogen van 2,5 tot 8 kW. Deze kachel kan de warmte naar voren uitblazen of indien gewenst naar andere ruimtes. (airplus)

De kachel is voorzien van het nieuwe brandersysteem. De pelletkachel heeft daardoor niet alleen een veel mooier vuur, maar brandt schoner en de branderbak raakt niet verstopt, doordat deze zichzelf reinigt. Bij de start of het uitschakelen, kantelt de branderbak zich vol-automatisch. Dankzij dit systeem kunt u tot wel een maand stoken zonder de branderbak of aslade te hoeven reinigen.

Das Modell Boxline 8 ist mit einer Pelletschublade ausgestattet, die eine Befüllung auch während des Betriebs zulässt. Die Warmluft wird über ein Gitter oberhalb der Feuerung ausgeblasen. Die Einbaukasette hat eine sehr schöne Flamme, dank der neuen Verbrennungstechnologie.

## Technische gegevens Technische Daten

■ Nominaal regelbaar vermogen	
Wärmeleistungsbereich	2,5 - 8,6 kW
■ Pelletverbruik	
Pelletverbrauch	0,5 - 1,6 kg/h
■ Rendement	
Wirkungsgrad	95,2%
■ Rookgasafvoer	
Rauchgasabgang	Ø 80 mm
■ Aansluitmogelijkheid externe luchttoevoer	
Externe Verbrennungsluftzufuhr	Ø 50 mm
■ Inhoud pelletreservoir	
Pelletvorrat	14 kg
■ Brandduur	
Brenndauer	8 - 25 h
■ Maatvoering HxBxD	
Abmessungen HxBxT	680x720x600
■ Gewicht	130 kg



Auto Pilot System



Quick Start System



Volledige automatische  
reiniging  
Automatische  
Brenntopfreinigung



Ventilator met  
relaxfunctie  
Ventilator mit  
Relax-Funktion



Standaard WIFI  
Standaard Touch AB  
Standard WLAN



Het vullen van de pellets kan middels de schuiflade aan de bovenzijde. Deze schuiflade trekt men uit, waardoor men de pellets bij kan vullen.



Das Modell Boxline mit Zierrahmen lieferbar und hat eine Schublade zur Befüllung an der Vorderseite.

### DE NORDIC FIRE PLUSPUNTEN



- Standaard met een sierlijst uitgevoerd. Hierachter bevindt zich de pelletvullade.
- Doordat de luchttoevoer van boven komt heeft deze kachel een veel mooier vlameffect.
- De luchttoevoer kan bij de slimline ook naar andere ruimtes worden gevoerd. (Airplus)

### DIE NORDIC FIRE VORTEILE



- Der Konvektionsventilator ist durch die einstellbare Relax-Funktion sehr leise
- Die Schnecke ist standardmäßig verchromt und läuft dadurch noch leichter und störungsfreier
- Der Wärmetauscher aus massivem Stahl und die Feuerraumauskleidung aus hochwertigem Vermiculite
- Dank des patentierten Verbrennungssystems, mit Luftbeigabe von oben, ist die Flamme noch schöner und größer.

27

# Boxline 10

2,5 - 10,7 kW



De Boxline 10 is een inbouw pelletkachel met een regelbaar vermogen van 2,5 tot 10 kW. Deze kachel kan de warmte naar voren uitblazen of indien gewenst naar andere ruimtes. (airplus)

De kachel is voorzien van het nieuwe brandersysteem. De pelletkachel heeft daardoor niet alleen een veel mooier vuur, maar brandt schoner en de branderbak raakt niet verstopt, doordat deze zichzelf reinigt. Bij de start of het uitschakelen, kantelt de branderbak zich vol-automatisch. Dankzij dit systeem kunt u tot wel een maand stoken zonder de branderbak of aslade te hoeven reinigen.

Das Modell Boxline 10 ist mit einer Pelletschublade ausgestattet, die eine Befüllung auch während des Betriebs zulässt. Die Warmluft wird über ein Gitter oberhalb der Feuerung ausgeblasen. Die Einbaukassette hat eine sehr schöne Flamme, dank der neuen Verbrennungstechnologie. Die Kassette ist auch als Airplus-Gerät lieferbar.

## Technische gegevens Technische Daten

■ Nominaal regelbaar vermogen	
Heizleistung	2,5 - 10,7 kW
■ Pelletverbruik	
Pelletverbrauch	0,5 - 1,9 kg/h
■ Rendement	
Wirkungsgrad	94,3%
■ Rookgasafvoer	
Rauchgasabgang	Ø 80 mm
■ Aansluitmogelijkheid externe luchttoevoer	
Externe Verbrennungsluftzufuhr	Ø 50 mm
■ Inhoud pelletreservoir	
Pelletvorrat	14 kg
■ Brandduur	
Brenndauer	8 - 20 h
■ Maatvoering HxBxD	
Abmessungen HxBxT	680x720x600
■ Gewicht	130 kg



Auto Pilot System



Quick Start System



Volledige automatische  
reiniging  
Automatische  
Brenntopfreinigung



Ventilator met  
relaxfunctie  
Ventilator mit  
Relax-Funktion



Standaard WIFI  
Standaard Touch AB  
Standard WLAN



Het vullen van de pellets kan middels de schuiflade aan de bovenzijde. Deze schuiflade trekt men uit, waardoor men de pellets bij kan vullen.



Das Modell Boxline mit Zierrahmen hat eine Schublade zur Befüllung an der Vorderseite.

DE NORDIC FIRE  
PLUSPUNTEN



- Doordat de luchttoevoer van boven komt heeft deze kachel een veel mooier vlammeffect.
- Voorzien van de nieuwe innovatieve brander met automatische reiniging.
- Standaard met een sierlijst uitgevoerd.

DIE NORDIC FIRE  
VORTEILE



- Der Konvektionsventilator ist durch die einstellbare Relax-Funktion sehr leise
- Die Schnecke ist standardmäßig verchromt und läuft dadurch noch leichter und störungsfreier
- Der Wärmetauscher aus massivem Stahl und die Feuerraumauskleidung aus hochwertigem Vermiculite
- Dank des patentierten Verbrennungssystems, mit Luftbeigabe von oben, ist die Flamme noch schöner und größer.

## CV pelletkachels Wasserführende Pelletöfen

De Nordic Fire pelletkachels met CV aansluiting kunnen op een efficiënte wijze uw woning (bij)verwarmen. U hebt de keuze uit verschillende modellen van 10 tot en met 24 KW vermogen. Hierdoor kunt u de kachel precies afstemmen op de benodigde warmte. Een moderne CV pelletkachel zorgt voor een sterke besparing van uw jaarlijkse stookkosten. Kortweg een CV pelletkachel geeft comfort, is duurzaam, milieuvriendelijk en helpt u uw stookkosten te verminderen.

Die wassergeführten Pelletöfen von Nordic Fire werden an die Zentralheizung angeschlossen und sind in der Lage, Ihre Wohnung bzw. das gesamte Haus mit zu beheizen. Sie sind eine günstige Alternative zu Gas oder Öl. Sie sparen nicht nur Geld, sondern schonen auch die Umwelt. Pellets sind preisgünstiger als Erdgas oder Heizöl. Nordic Fire bietet Modelle mit einer Leistung von 10 bis 26 kW an.



  
**NORDIC FIRE**

29

# HRV100

4,6 - 12,3 kW



CV pelletkachel  
Wasserführend

**NORDIC FIRE**

De HRV100 is een CV pelletkachel dat als extra over een in- en uitschakelbare convectie ventilator beschikt. Door de nieuwe verbrandingstechniek is het vuur nog mooier en rustiger. Daarnaast zorgt de innovatieve automatische reinigende kantelrooster ervoor dat u tot wel enkele weken kunt stoken. De HRV100 is voorzien van een complete besturing waarmee de haard volledig naar wens op tijd en temperatuur kan worden ingesteld.

Das Modell HRV100 verteilt den Hauptteil der erzeugten Wärme über die Zentralheizung im gesamten Haus. Eine Steuerung für den Betrieb mit Pufferspeicher ist integriert. Damit ist der Ofen ideal für eine Kombination mit einer Solaranlage geeignet. Eine Fernbedienung gehört zum Lieferumfang.

## Technische gegevens Technische Daten

■ Vermogen	
Wärmeleistungsbereich	4,6 - 13,2 kW
■ Afgifte CV systeem	
Wasserleistung	3,8 - 10,1 kW
■ Pelletverbruik	
Pelletverbruik	1 - 2,7 kg/h
■ Rendement	
Wirkungsgrad	91,2%
■ Rookgasafvoer	
Rauchgasabgang	Ø 80 mm
■ Aansluitmogelijkheid externe luchttoevoer	
Externe Verbrennungsluftzufuhr	Ø 50 mm
■ Inhoud pelletreservoir	
Pelletvoorraat	23 kg
■ Brandduur	
Brenndauer	8 - 22 h
■ Maatvoering HxBxD	
Abmessungen HxBxT	1138x476x610 mm
■ Gewicht	190 kg



Quick Start System



Volledige automatische  
reiniging  
Automatische  
Brenntopfreinigung



Volledige controle  
over de ventilator  
zu- und abschaltbarer  
Ventilator



De cv pelletkachel is in 3 verschillende kleuren leverbaar. Rood, wit en zwart. Der waterführende Pelletofen ist in rot, weiß oder schwarz lieferbar.

**A+**

### DE NORDIC FIRE PLUSPUNTEN

- Dankzij de instelbare en uitschakelbare ventilator is de kachel veel stiller. Standaard voorzien van pomp,
- temperatuurbeveiliging en overdrukbeveiliging. Doordat de luchttoevoer van boven komt heeft deze kachel een veel mooier vlammeffect.
- Complete software voor aansluiting op CV systeem of buffervat

### DIE NORDIC FIRE VORTEILE

- Der Konvektionsventilator ist je nach Wunsch ein- und ausschaltbar, was den Betrieb sehr leise macht
- Pumpe und Puffersoftware eingebaut
- Dank seiner Luftzufuhr von oben ist die Flamme viel schöner und größer



30

# HRV140

4,9 - 19,1 kW



CV pelletkachel  
Wasserführend

  
**NORDIC FIRE**

De HRV140 is een CV pelletkachel dat als extra over een in- en uitschakelbare convectie ventilator beschikt. Door de nieuwe verbrandingstechniek is het vuur nog mooier en rustiger. Daarnaast zorgt de innovatieve automatische reinigende kantelrooster ervoor dat u tot wel enkele weken kunt stoken. De HRV140 is voorzien van een complete besturing waarmee de haard volledig naar wens op tijd en temperatuur kan worden ingesteld.

Das Modell HRV140 verteilt den Hauptteil der erzeugten Wärme über die Zentralheizung im gesamten Haus. Eine Steuerung für den Betrieb mit Pufferspeicher ist integriert. Damit ist der Ofen ideal für eine Kombination mit einer Solaranlage geeignet. Eine Fernbedienung gehört zum Lieferumfang.

## Technische gegevens Technische Daten

■ Vermogen		
Wärmeleistungsbereich	4,9 - 19,1 kW	
■ Afgifte CV systeem		
Wasserleistung	3,8 - 14,6 kW	
■ Pelletverbruik		
Pelletverbruik	1 - 3,9 kg/h	
■ Rendement		
Wirkungsgrad	91,1%	
■ Rookgasafvoer		
Rauchgasabgang	Ø 80 mm	
■ Aansluitmogelijkheid externe luchttoevoer		
Externe Verbrennungsluftzufuhr	Ø 50 mm	
■ Inhoud pelletreservoir		
Pelletvorrat	23 kg	
■ Brandduur		
Brenndauer	5 - 22 h	
■ Maatvoering HxBxD		
Abmessungen HxBxT	1148x474x610 mm	
■ Gewicht	190 kg	



Quick Start System



Volledige automatische  
reiniging  
Automatische  
Brenntopfreinigung



Volledige controle  
over de ventilator  
zu- und abschaltbarer  
Ventilator



De cv pelletkachel is in 3 verschillende kleuren leverbaar. Rood, wit en zwart. Der wasserführende Pelletofen ist in rot, weiß oder schwarz lieferbar.

**A+**

### DE NORDIC FIRE PLUSPUNTEN

- Dankzij de instelbare en uitschakelbare ventilator is de kachel veel stiller. Standaard voorzien van pomp, temperatuurbeveiliging en overdrukbeveiliging. Doordat de luchttoevoer van boven komt heeft deze kachel een veel mooier vlameffect. Complete software voor aansluiting op CV systeem of buffervat

### DIE NORDIC FIRE VORTEILE

- Der Konvektionsventilator ist je nach Wunsch ein- und ausschaltbar, was den Betrieb sehr leise macht
- Pumpe und Puffersoftware eingebaut
- Dank seiner Luftzufuhr von oben ist die Flamme viel schöner und größer

31

# HRV150

4,9 - 17,2 kW



De HRV150 is een rond-vormige CV pelletkachel dat zowel op een laag als hoog vermogen zijn warmte kan afgeven en daardoor is in te zetten in zowel kleinere als grotere situaties. De HRV150 is voorzien van een complete besturing waarmee de haard volledig naar wens op tijd en temperatuur kan worden ingesteld.

Das Modell HRV150 verteilt den Hauptteil der erzeugten Wärme über die Zentralheizung im gesamten Haus. Eine Steuerung für den Betrieb mit Pufferspeicher ist integriert. Damit ist der Ofen ideal für eine Kombination mit einer Solaranlage geeignet. Eine Fernbedienung gehört zum Lieferumfang.

## Technische gegevens Technische Daten

■ Nominaal regelbaar vermogen	
Wärmeleistungsbereich	4,9 - 17,2 kW
■ Afgifte CV systeem	
Wasserleistung	3,8 - 14,6 kW
■ Pelletverbruik	
Pelletverbruik	1 - 3,9 kg/h
■ Rendement	
Wirkungsgrad	91,1%
■ Rookgasafvoer	
Rauchgasabgang	Ø 80 mm
■ Aansluitmogelijkheid externe luchttoevoer	
Externe Verbrennungsluftzufuhr	Ø 50 mm
■ Inhoud pelletreservoir	
Pelletvoorraat	23 kg
■ Brandduur	
Brenndauer	5 - 22 h
■ Maatvoering HxBxD	
Abmessungen HxBxT	1148x605x618 mm
■ Gewicht	
	210 kg



Quick Start System



Volledige automatische  
reiniging  
Automatische  
Brenntopfreinigung



Volledige controle  
over de ventilator  
zu- und abschaltbarer  
Ventilator



De cv pelletkachel is in 3 verschillende kleuren leverbaar. Rood, wit en zwart. Der wasserführende Pelletofen ist in rot, weiß oder schwarz lieferbar.



### DE NORDIC FIRE PLUSPUNTEN



- Dankzij de instelbare en uitschakelbare ventilator is de kachel veel stiller. Standaard voorzien van pomp, temperatuurbeveiliging en overdrukbeveiliging.
- Doordat de luchttoevoer van boven komt heeft deze kachel een veel mooier vlammeffect.
- Complete software voor aansluiting op CV systeem of buffervat

### DIE NORDIC FIRE VORTEILE



- Der Konvektionsventilator ist je nach Wunsch ein- und ausschaltbar, was den Betrieb sehr leise macht
- Pumpe und Puffersoftware eingebaut
- Dank seiner Luftzufuhr von oben ist die Flamme viel schöner und größer

32

# HRV Torsby

3,8 - 12 kW



De HRV Torsby is een prachtige kachel met speksteen of stalen zijpanelen. Dankzij het optimale vermogen is deze in veel situaties toepasbaar. De HRV Torsby is voorzien van een display op de kachel voorzien van een complete besturing waarmee de haard volledig naar wens op tijd en temperatuur kan worden ingesteld.

Das Modell HRV Torsby verteilt den Hauptteil der erzeugten Wärme über die Zentralheizung im gesamten Haus. Eine Steuerung für den Betrieb mit Pufferspeicher ist integriert. Damit sind die Öfen ideal für eine Kombination mit einer Solaranlage geeignet.

## Technische gegevens Technische Daten

■ Nominaal vermogen	HRB Torsby 120
■ Warmteleistungsbereik	3,8 - 14,0 kW
■ Afgifte CV systeem	
■ Wasserleistung	3 - 12 kW
■ Pelletverbruik	
■ Pelletverbrauch	1 - 3,2 kg/h
■ Rendement	
■ Wirkungsgrad	90%
■ Rookgasafvoer	
■ Rauchgasabgang	Ø 80 mm
■ Aansluiting ext. luchttoevoer	
■ Ext. Verbrennungsluftzufuhr	Ø 50 mm
■ Inhoud pelletreservoir	
■ Pelletvorrat	25 kg
■ Brandduur	
■ Brenndauer	5 - 25 h
■ Maatvoering HxBxD	
■ Abmessungen HxBxT	1080x500x540mm
■ Gewicht	180 kg



Auto Pilot System



Quick Start System



Volledige automatische  
reiniging  
Automatische  
Brenntopfreinigung



Volledige controle  
over de ventilator  
Abschaltbare Ventilator



Standaard WIFI  
Standard WLAN



Traploze vijzelmotor  
kontinuïel motor  
Schneckenmotor



zwart  
schwarz



speksteen  
Speckstein

De cv pelletkachel is in 2 verschillende kleuren leverbaar. Zwart staal of met speksteen panelen. Der wasserführende Pelletofen ist in schwarz Stahl oder mit Specksteinplatten lieferbar.



### DE NORDIC FIRE PLUSPUNTEN

- Dankzij de instelbare en uitschakelbare ventilator is de kachel veel stiller. Standaard voorzien van pomp,
- temperatuurbeveiliging en overdrukbeveiliging. Doordat de luchttoevoer van boven
- komt heeft deze kachel een veel mooier vlammeffect. Complete software voor aansluiting
- op CV systeem of buffervat

### DIE NORDIC FIRE VORTEILE

- Der Konvektionsventilator ist je nach Wunsch ein- und ausschaltbar, was den Betrieb sehr
- leise macht
- Pumpe und Puffersoftware eingebaut
- Abschaltbare Konvektionsventilator
- Dank seiner Luftzufuhr von oben sind die Flammen viel schöner und größer





33

# Combi plus

Hout- en pelletcombinatie

Kombi-Heizung für Scheitholz und Pellets



CV pelletkachel  
Wasserführend

**NORDIC FIRE**

Een combinatie van hout- en pellets, waar u ook nog eens beide brandstoffen tegelijkertijd kunt gebruiken. Rechts kunt u naar wens hout stoken, links bevindt zich de pelletverbranding, welke geheel automatisch geregeld kan worden. De ideale combinatie van hout en pellets om uw CV systeem in uw woning te verwarmen.

Eine Kombination aus wasserführendem Holz- und Pelletofen. In dem man beide Brennstoffe gleichzeitig oder auch wechselseitig nutzen kann. Rechts können Sie in Ihrem Ofen herkömmliches Scheitholz feuern. Auf der linken Seite haben sie einen Pelletofen mit Vorratsbehälter der vollautomatisch gesteuert werden kann. Die ideale Kombination von Scheitholz und Holzpellets, eingebunden in Ihre Heizungsanlage, zur komfortablen Beheizung Ihres Hauses.

## Technische gegevens Technische Daten

		Pellets	Hout/Holz
■ Vermogen	Wärmeleistung	17,3 kW	12,3 kW
■ Afgifte CV systeem	Wasserleistung	11,2 kW	6,5 kW
■ Verbruik uur	Verbrauch p.St.	1-3,4 kg	2,8 kg
■ Rendement	Wirkungsgrad	93%	93%
■ Rookgasafvoer	Rauchgasabgang	ø 180 mm	ø 180 mm
■ Ext. luchttoevoer	Ext. Verbrennungsluftzufuhr	-	-
■ Inhoud pelletreservoir	Pelletvorrat	30 kg	
■ Brandduur	Brenndauer	8-30 h	
■ Maatvoering HxBxD	Abmessungen HxBxT	1100x870x630 mm	
■ Gewicht	Gewicht	330 kg	



Heizen mit Holz, wann und wie Sie möchten.

Der Combi Plus ist der ideale Ofen um Heizkosten zu senken. Einfach mit Holz heizen, so lange Sie möchten. Anschließend schaltet der Ofen automatisch um, in das eingestellte Programm des Pelletofens und heizt weiter.

Met hout stoken wanneer het u uitkomt  
De combi plus is ideaal om te besparen. U stookt op hout zoveel u wilt, maar lukt dit even niet dan kan de kachel automatisch overschakelen op pellets.



- Tegelijkertijd hout en pellets stoken
- Hoog CV-zijdig vermogen
- Koud blijvend glas aan de buitenzijde

- Gleichzeitig heizen mit Holz und Pellets.
- BAFA Förderung
- Hohe Qualität

# Pellets

## Besparen met pellets

Door het stoken met pellets kunt u flink besparen op uw energiekosten. Vandaar dat de pelletkachel een ideaal alternatief is voor aardgas of propaan.

## Kies de juiste pellets

Om schade aan uw pelletkachel te voorkomen is het belangrijk om goede pellets te gebruiken. De juiste pellets herkent u aan het EN+a1 keurmerk en aan de lichte kleur.

Donkere pellets zijn niet geschikt voor pelletkachels, aangezien deze stoffen bevatten die schadelijk kunnen zijn voor uw pelletkachel.

## Sparen mit Pellets

Für ein durchschnittliches Einfamilienhaus schlagen Gas und Öl mit rund 1.500 Euro im Jahr zu Buche. Eine Pelletheizung ist mit etwa 600 bis 1.000 Euro pro Jahr somit spürbar günstiger im Betrieb.

## Pellets-Qualität

Achten Sie beim Kauf von Pellets auf eine gute Qualität und lassen Sie sich nicht durch Billigangebote verleiten. Durch den Kauf von Qualitäts-Pellets tragen Sie zu einem störungsfreien Betrieb Ihrer Pelletsheizung bei. Gute Holzpellets besitzen eine geringe Restfeuchte, was einen hohen Heizwert bei entsprechend niedrigen Emissionen bringt. Glänzend, hellfarbig, glatt, gleichmäßige Länge und sehr wenig Staubanteil – daran erkennen Sie die Qualität der Pellets



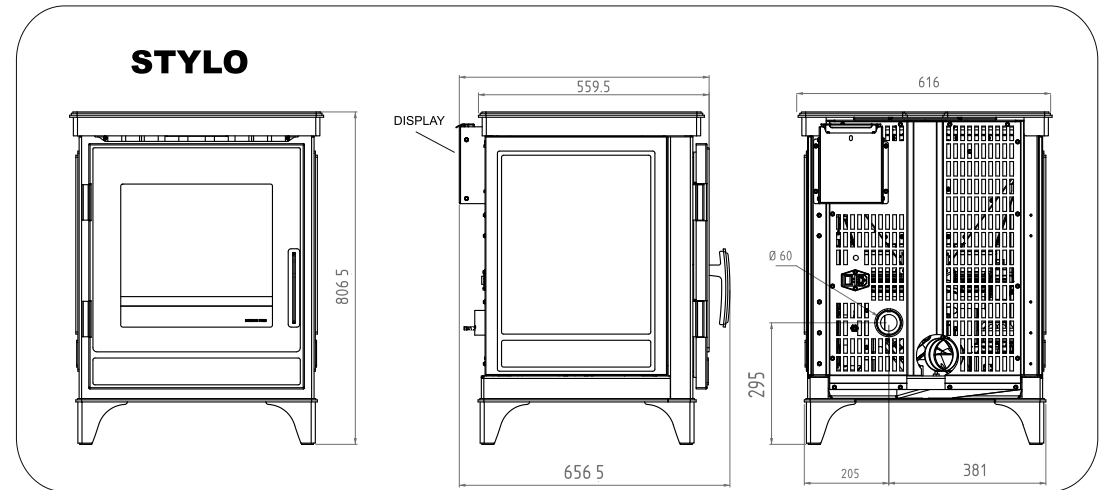
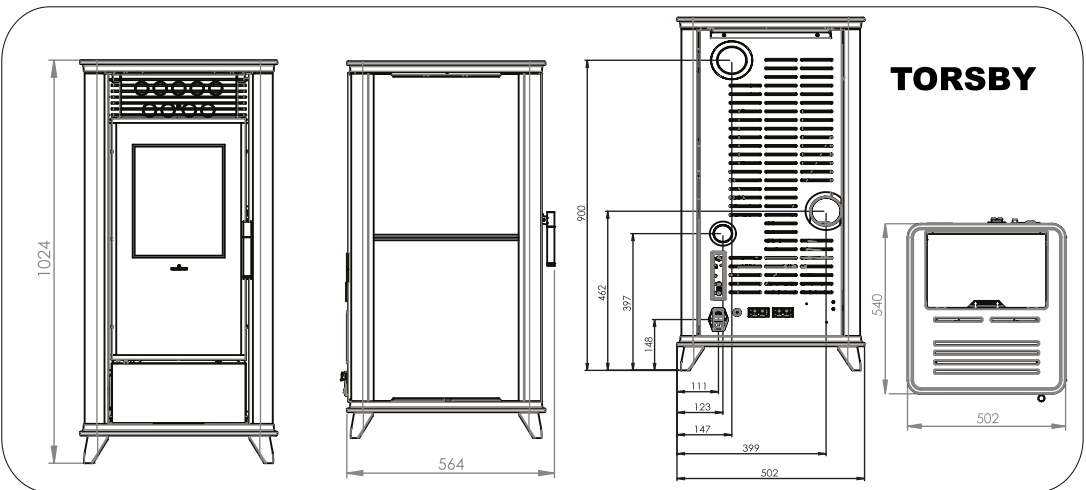
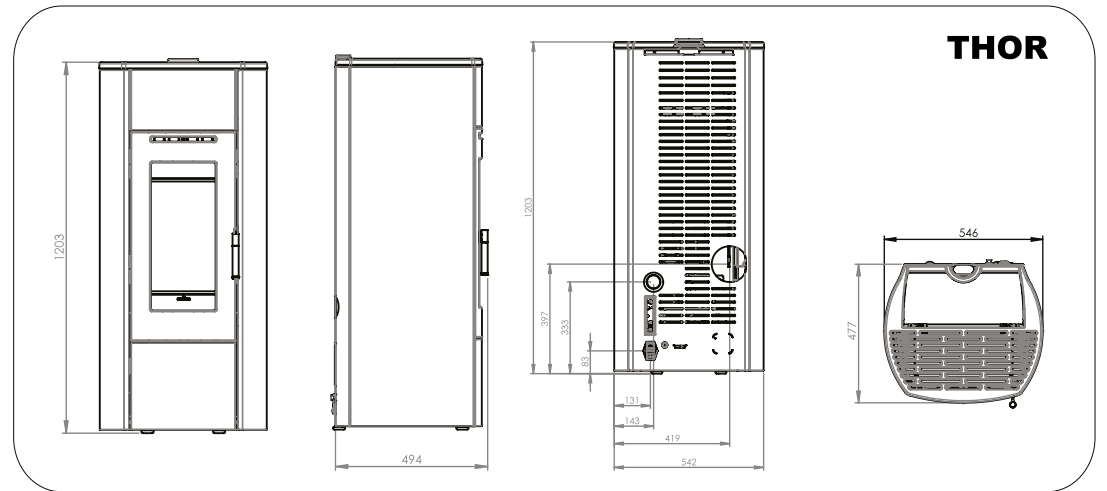
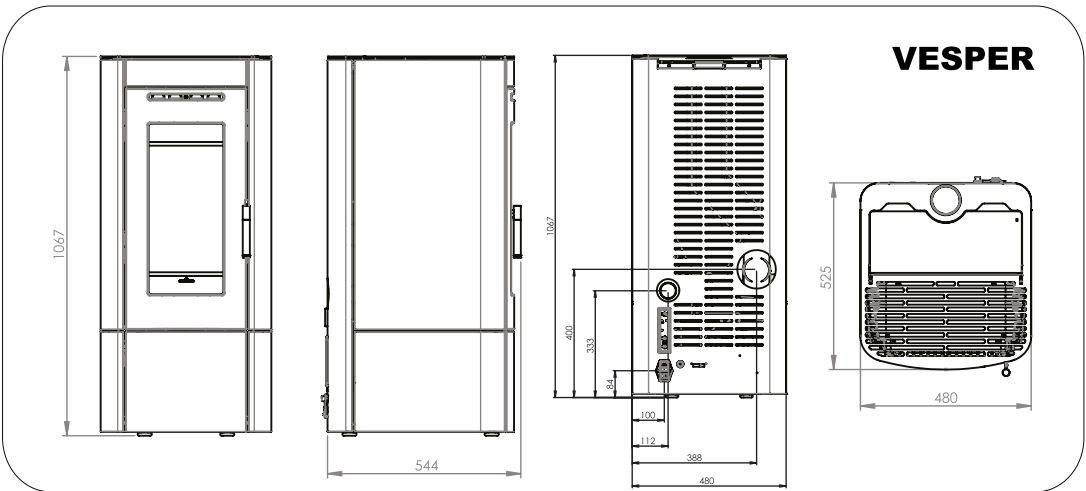
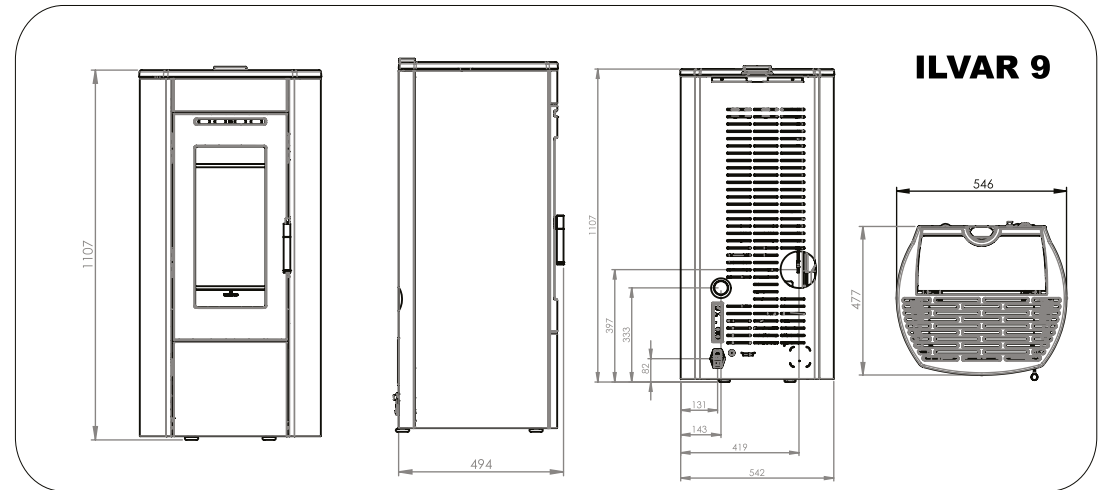
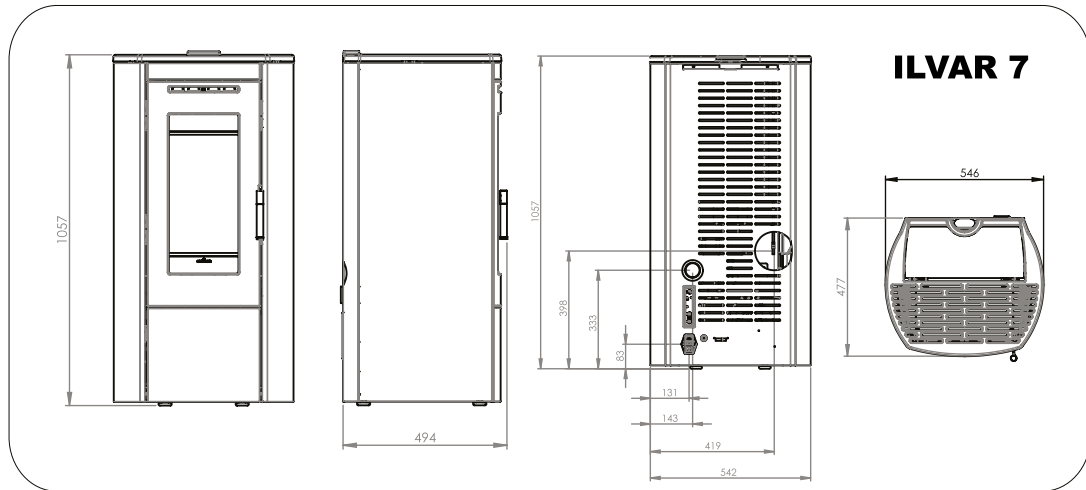

### ASPEN

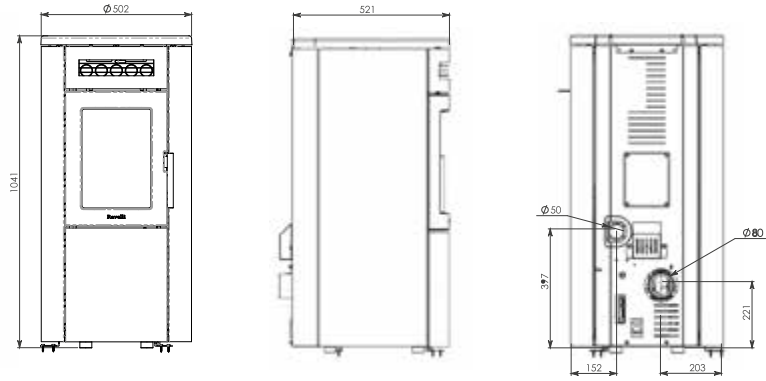

### REEVA 7

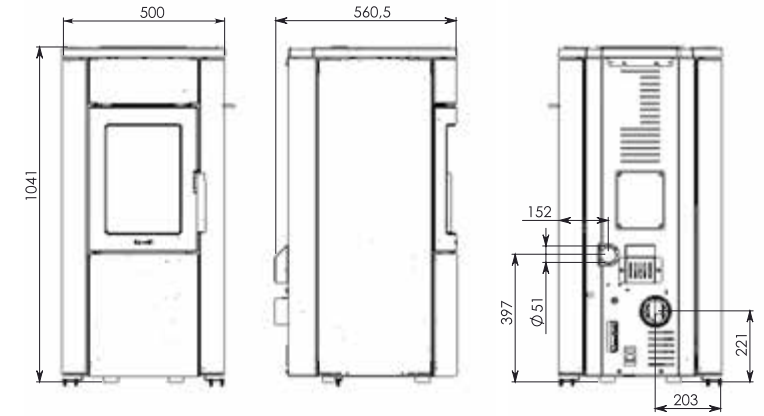

### ROSSI 70

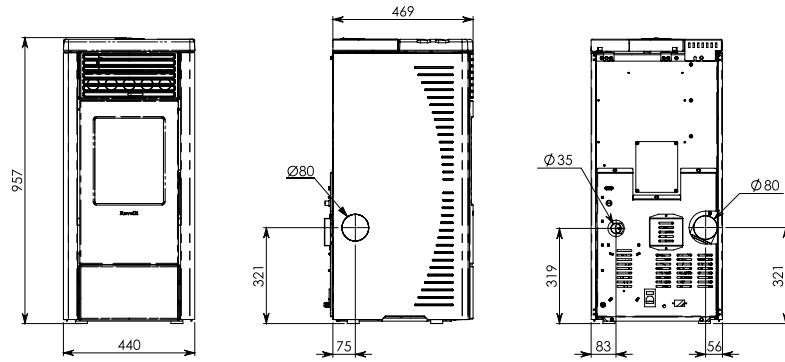

### REEVA 9

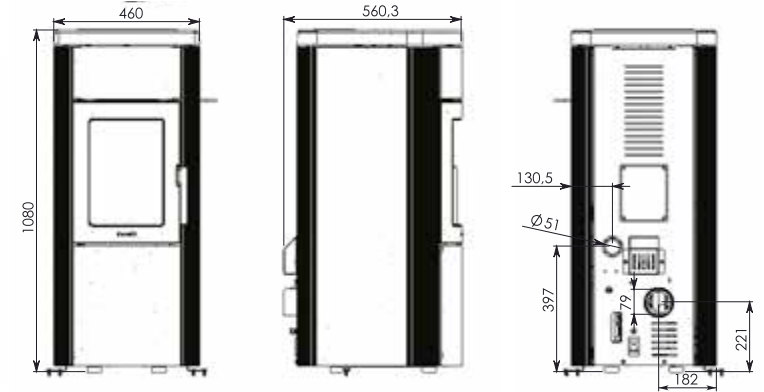

### VIKTOR 8

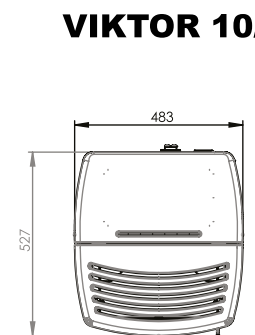
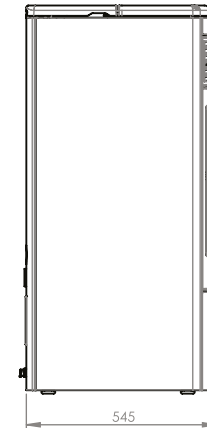
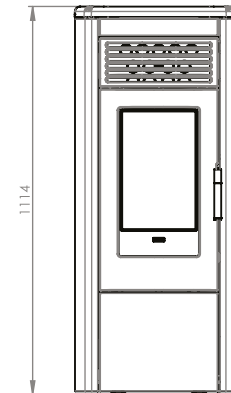
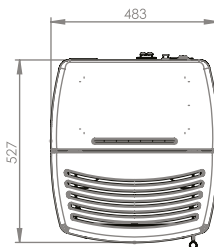
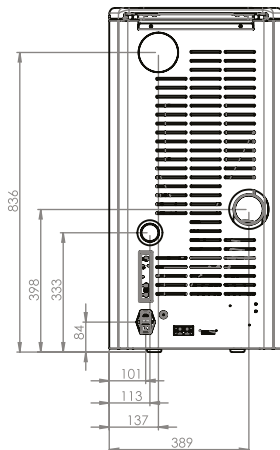
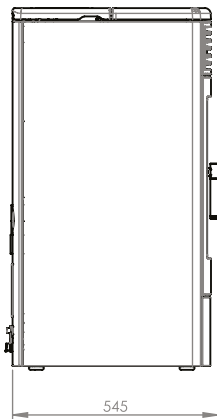
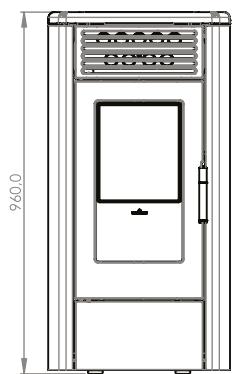

### VIKTOR 10/12

### ARYA

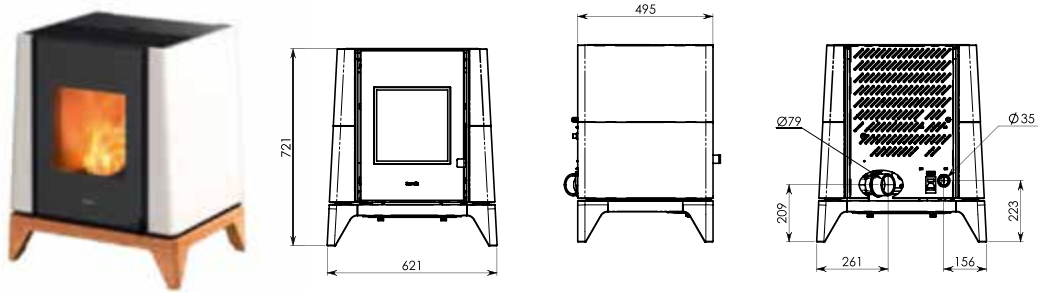

### ARYA CLASSIC

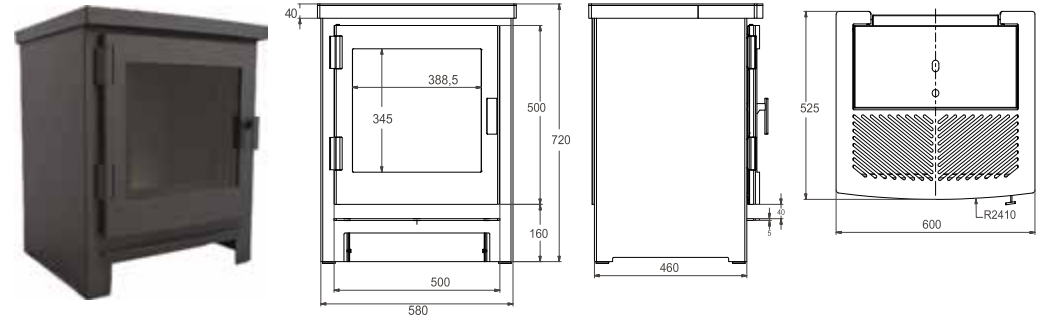

### OLIVIA

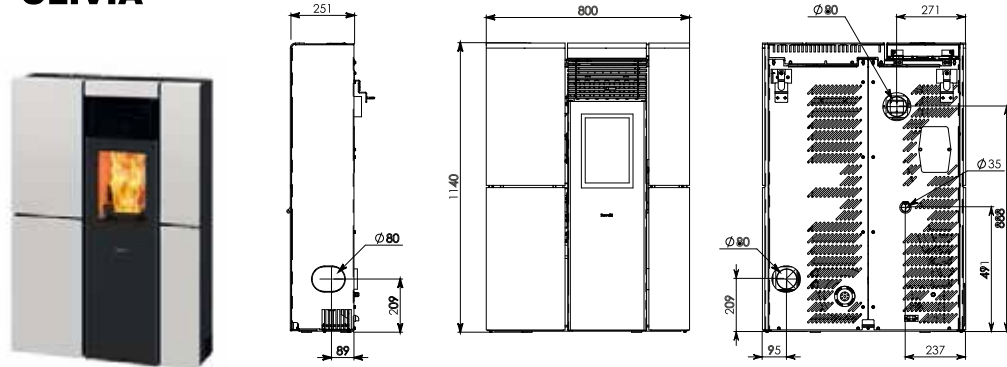

### BOXLINE 1000

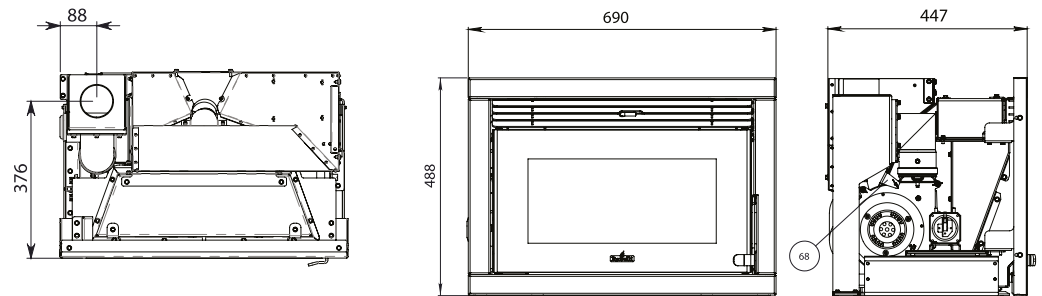

### ULTIMATE WIDEVIEW

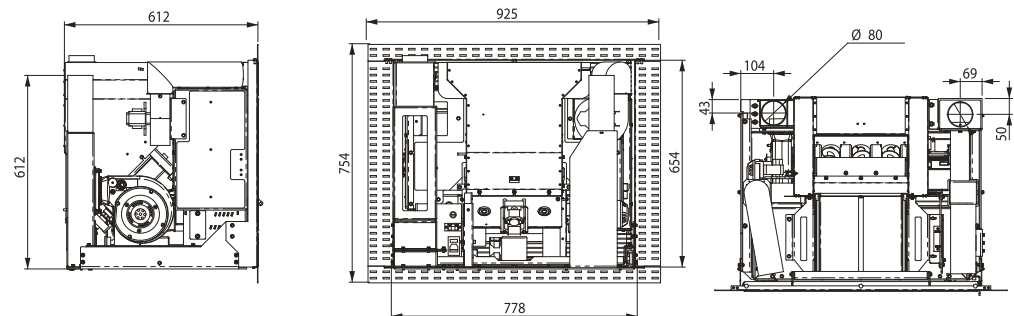

### BOXLINE 8 - 10

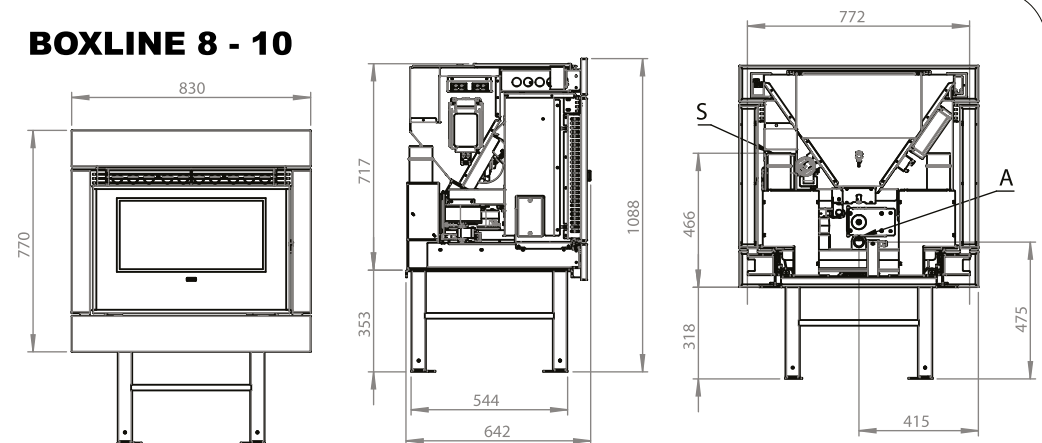

## COMBI PLUS

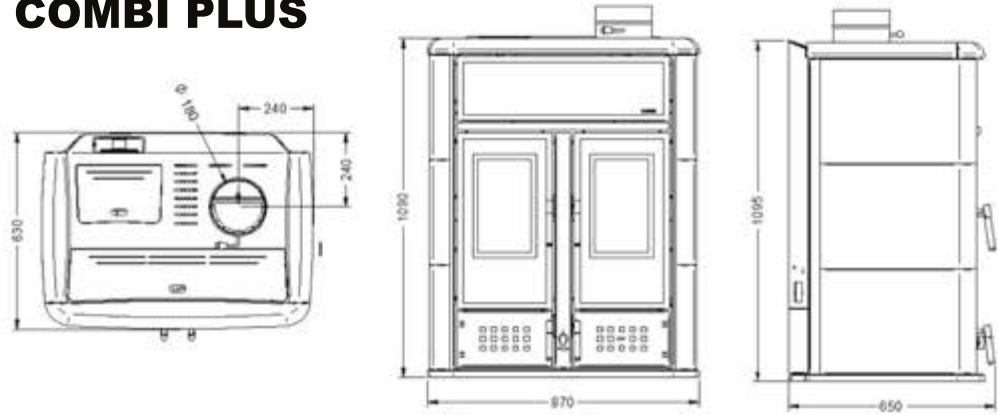

## HRV100

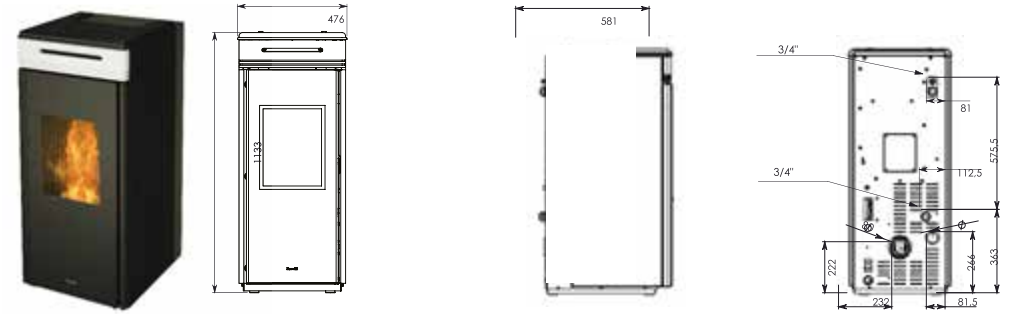

## HRV140

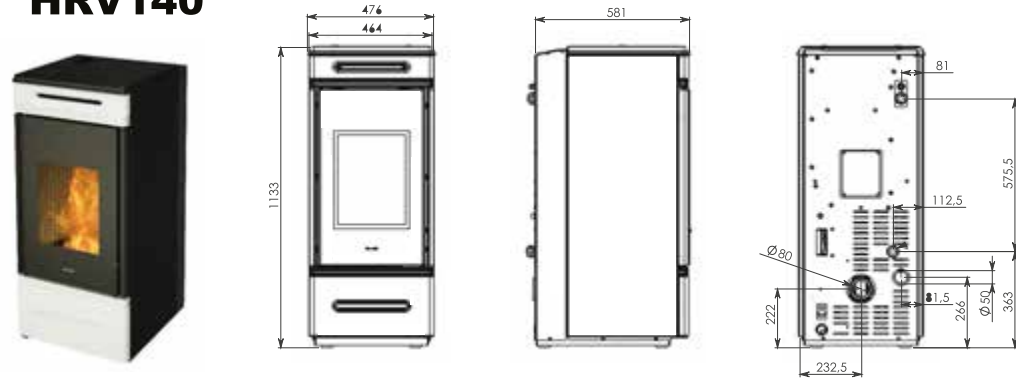

## HRV150

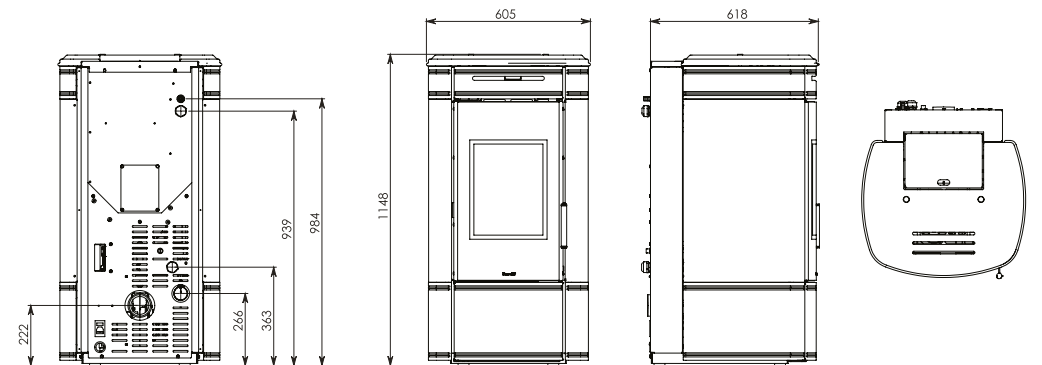



## Technische gegevens Technische Daten und Trippelwerte



### PELLET

Model	Maximaal vermogen (kW)	Rendement (%)	Abgasmassenstrom g/s	Pa	Abgastemperatuur	CO mg/Nm <sup>3</sup> (13% O <sub>2</sub> )	Feinstaub mg/Nm <sup>3</sup> (13% O <sub>2</sub> )	Energie label	Subsidie	Basiskleur	Optionele kleur panelen	Speksteen optie	Externe luchttoevoer	Bovenaansluiting	Achteraansluiting	WIFI	Auto-Pilot-System	Quick-Start-System	Volledige automatische reiniging	Ventilator ON/OFF	Ventilator met relaxfunctie	Ventilator continu draaiend	Pelletkachel zonder ventilator	Touch afstandbediening	Vijzelmotor continu (doordraaiend)	Houtblokkenset mogelijk	Mooier vuur	5 jaar garantie
Ilvar 7	7,4	92,5	5,6	10,4	115,2	153,0	14,8	A++	■	■	■ □	■	50	■	■	■	■	■	■	■				■	■	■	■	■
Ilvar 9	9,6	92,5	5,8	10,6	122,6	96,0	14,7	A++	■	■	■ □	■	50	■	■	■	■	■	■	■				■	■	■	■	■
Vesper	7,4	92,5	5,6	10,4	115,2	153,0	14,8	A++	■	■	■ □	■	50	■	■	■	■	■	■	■				■	■	■	■	■
Thor	11,1	91,4	7,5	10,5	141,9	101,0	14,2	A++	■	■		■	50	■	■	■	■	■	■	■				■	■	■	■	■
Torsby	7,8	91,8	5,8	10,1	124,1	74,0	14,5	A+	■	■		■	50	■	■	■	■	■	■	■				■	■	■	■	■
Viktor 8	7,8	91,8	5,8	10,1	124,1	74,0	14,5	A+	■	■	■	■	50	■	■	■	■	■	■	■				■	■	■	■	■
Viktor 10	9,5	92,6	6,6	10,4	119,7	128,0	14,2	A+	■	■	■ □	■	50	■	■	■	■	■	■	■				■	■	■	■	■
Viktor 12	11,1	91,4	7,5	10,5	141,9	101,0	14,2	A+	■	■	■ □	■	50	■	■	■	■	■	■	■				■	■	■	■	■
Reeva 7	6,6	92,2	4,5	10,0	139,4	92,1	18,0	A++	■	■	□	■	50	■	■	■	■	■	■	■				■	■	■	■	■
Reeva 9	8,1	90,2	5,4	10,0	171,7	90,2	17,8	A+	■	■	□	■	50	■	■	■	■	■	■	■				■	■	■	■	■
Aspen	6,6	91,8	4,0	10,0	154,1	38,7	13,1	A+	■	■	□	■	50	■	■	■	■	■	■	■			■	■	■	■	■	■
Stylo	8,3	92,9	5,7	12,0	125,3	135,0	20,0	A++	■	■		■	50	■	■	■	■	■	■	■				■	■	■	■	■
Arya	5,4	89,5	4,4	10,0	157,2	83,6	15,0	A+	■	■	□	■	35	■	■	■	■	■	■	■				■	■	■	■	■
Arya classic	5,4	89,5	4,4	10,0	157,2	83,6	15,0	A+	■	■		■	35	■	■	■	■	■	■	■				■	■	■	■	■
Boxline 8	8,6	95,2	6,5	10,7	77,0	168,0	13,7	A+	■	■		■	40	■	■	■	■	■	■	■				■	■	■	■	■
Boxline 10	10,7	94,3	7,3	10,2	95,1	151,0	13,1	A+	■	■		■	40	■	■	■	■	■	■	■				■	■	■	■	■
Wideview	8,8	90,1	5,5	10	161	150	15	A+	■	■		■	-	■	■	■	■	■	■	■			■	■	■	■	■	■



## Technische gegevens Technische Daten und Trippelwerte



### AIRPLUS

Model	Maximaal vermogen (kW)	Rendement (%)	Abgasmassenstrom g/s	Pa	Abgastemperatuur	CO mg/Nm <sup>3</sup> (13% O <sub>2</sub> )	Feinstaub mg/Nm <sup>3</sup> (13% O <sub>2</sub> )	Energie label	Subsidie	Basiskleur	Optionele kleur panelen	Speksteen optie	Externe luchttoevoer	Bovenaansluiting	Achteraansluiting	WIFI	Auto-Pilot-System	Quick-Start-System	Volledige automatische reiniging	Ventilator ON/OFF	Ventilator met relaxfunctie	Ventilator continu draaiend	Pelletkachel zonder ventilator	Touch afstandbediening	Vijzelmotor continu (doordraaiend)	Houtblokkenset mogelijk	Mooier vuur	5 jaar garantie
Viktor 8 airplus	7,81	91,80	5,80	10,10	124,10	74,00	14,50	A++	■	■	■ □		50		■	■	■	■	■	■	■			■	■	■	■	■
Viktor 10 airplus	9,48	92,58	6,60	10,40	119,70	128,00	14,20	A++	■	■	■ □		50		■	■	■	■	■	■	■			■	■	■	■	■
Viktor 12 airplus	11,05	91,40	7,50	10,50	141,90	101,00	14,20	A++	■	■	■ □		50		■	■	■	■	■	■	■			■	■	■	■	■
Torsby airplus	7,81	91,80	5,80	10,10	124,10	74,00	14,50	A+	■	■		■	50		■	■	■	■	■	■	■			■	■	■	■	■

### CV - WASSERFÜHREND

Model	Maximaal vermogen (kW)	Rendement (%)	Abgasmassenstrom g/s	Pa	Abgastemperatuur	CO mg/Nm <sup>3</sup> (13% O <sub>2</sub> )	Feinstaub mg/Nm <sup>3</sup> (13% O <sub>2</sub> )	Energie label	Subsidie	Basiskleur	Optionele kleur panelen	Speksteen optie	Externe luchttoevoer	Bovenaansluiting	Achteraansluiting	WIFI	Auto-Pilot-System	Quick-Start-System	Volledige automatische reiniging	Ventilator ON/OFF	Ventilator met relaxfunctie	Ventilator continu draaiend	Pelletkachel zonder ventilator	Touch afstandbediening	Vijzelmotor continu (doordraaiend)	Mooier vuur	5 jaar garantie
HRV Torsby									■	■	■	■	50		■	■	■	■	■	■	■			■	■	■	■
HRV100	12,1	91,2	10,7	10	124,5	121	13	A+	■	■	■ □		50		■				■	■	■			■	■	■	■
HRV140	17,2	90	13,4	10	156,8	126	13	A+	■	■	■ □		50		■				■	■	■			■	■	■	■
HRV150	17,2	90	13,4	10	156,8	126	13	A+	■	■	■ □		50		■				■	■	■			■	■	■	■



  
**NORDIC FIRE**

# NORDIC FIRE

## Veel mooier vuur

De ontwikkeling van de Natura serie is een sprong vooruit op het gebied van pelletkachels. De verschillen tussen een echte houtkachel veel kleiner. Een prachtig vlammeffect, rustig en lijkend op dat van een houtkachel.

## Ventilator naar wens in- of uit te schakelen

Nordic Fire beschikt over de stilste pelletkachels. Vele Nordic Fire kachels verspreiden de warmte door natuurlijke convectie. Wilt u sneller warmte in de ruimte? Schakel eenvoudig de geluidsarme ventilatoren in en de warmte wordt snel en optimaal verspreid.

## Volledig automatische reiniging

Het gepatenteerde reinigings systeem zorgt ervoor dat de rest assen automatisch in de aslade worden afgevoerd. In combinatie met de grote aslade kunt u de pelletkachels tot wel 1 maand stoken, zonder deze te hoeven reinigen.

## Viel schönere Flammen

Das wunderschöne Flammenbild der Pelletöfen von Nordic Fire kommt durch seine innovative Luftzufuhr: Die Pellets werden mit einem Luftstrom von oben her versorgt. Der Effekt: Eine saubere, sowie effiziente Verbrennung, welche die Flammen in die Höhe lodern lässt.

## Ventilator einfach ab- und einschaltbar

Neu bei vielen Nordic Fire Pelletöfen sind die zu- und abschaltbaren Raumluftventilatoren. Die Modelle geben ihre Wärme wie ein Kaminofen nur durch natürliche Konvektion an den Raum ab. Brauchen Sie schnell viel Wärme? Schalten Sie einfach die Ventilatoren ein und die Wärme wird optimal in Ihrem Wohnzimmer verteilt.

## Vollautomatische Reinigung

Nach einem einstellbaren Zeitintervall (z.B. 8 Stunden), wird der Ofen abgeschaltet und der Brenntopf durch drehen gereinigt. Der minimale Ascherest gelang so in den Aschekasten. Dadurch ist es Möglich, den Ofen bis zu einem Monat zu heizen ohne ihn reinigen zu müssen.





  
**NORDIC FIRE**

Pelletkachels van Nordic Fire zijn niet alleen vooruitstrevend qua ontwerp, maar ook qua toegepaste technieken. Al onze haarden worden uitsluitend geleverd via de geselecteerde dealer welke voldoende is opgeleid in de installatie en onderhoud van onze pelletkachels.

Pelletöfen von Nordic Fire überzeugen durch fortschrittliches Design und sind führend in der verwendeten Technik. Alle Öfen werden über den Fachhandel vertrieben. Installation und Wartung unserer Geräte sind somit immer gewährleistet.

**NORDIC FIRE**

Nordic Fire b.v.  
Tel. 0031 314 360880  
[www.nordicfire.nl](http://www.nordicfire.nl) [info@nordicfire.nl](mailto:info@nordicfire.nl)

