

A photograph of a locker room with blue lockers and benches. The lockers are arranged in two rows, and the benches are in the foreground. The walls are covered in blue mosaic tiles. The floor is light-colored. The overall color scheme is blue and white.

08

EQUIPAMENTO DE BALNEÁRIO  
LOCKER ROOM EQUIPMENT

# Cacifos COMPACTO FENÓLICO

## Compact Laminate Lockers

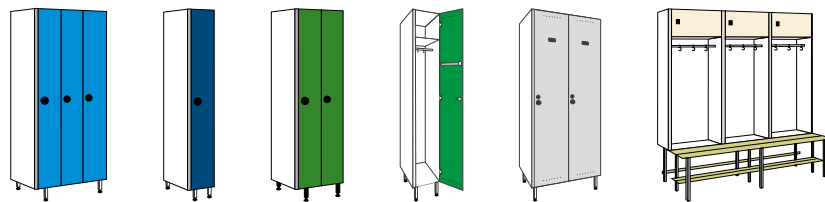

A linha de cacifos "Golfinho", fabricados em compacto de fibra fenólica, está dividida em duas famílias:

- 12/8
- 10/8

As diferenças entre estes dois modelos estão essencialmente nas espessuras de compacto fenólico utilizadas no seu fabrico. Ambas se caracterizam pelo fabrico com placas compactas de fibra fenólica. Reforçados perimetralmente com perfis de alumínio anodizado de desenho exclusivo "Golfinho". Corpo todo fabricado na cor branca e portas de cor a escolher pelo cliente, de acordo com catálogo de cores. As fechaduras, um dos acessórios de grande importância num cacifo, são de altíssima qualidade, de forma a resistirem a um uso intensivo:

- Standard, Cadeado, Moeda e Eletrónica.
- São móveis adequados para todo o tipo de balneários (piscinas, ginásios, hospitais, indústria, etc.), principalmente para quem dá importância ao aspecto estético, à resistência, à oxidação e à durabilidade do produto. O compacto fenólico é um produto de alta densidade e de grande resistência às agressões mecânicas e químicas. É um produto higienicamente seguro contra bactérias e altamente resistente à humidade.

*The line of "Golfinho" lockers, made of Compact Laminate, it's divided in two families:*

- 12/8*
- 10/8*

*The differences between these two models are essentially in the compact laminate thicknesses used in their manufacture. Both are characterized by the use of compact laminate on its construction. Reinforced with anodized aluminium profiles (special Golfinho design). The body is built in white, and the doors are coloured, picked by the client according to our colour catalogue. The locks, an accessory of great importance on a locker, are of the highest quality, to resist an intensive usage:*

- Standard, Padlock, Coin and Electronic.*
- They are furniture appropriated to all kind of locker rooms (pools, gyms, hospitals, industry, etc.), mainly to who thinks that image, oxidation resistance and product durability are important aspects. The Compact laminated is a high density product that is resistant to mechanical and chemical aggressions. Is a product hygienically safe against bacteria and highly resistant to humidity.*

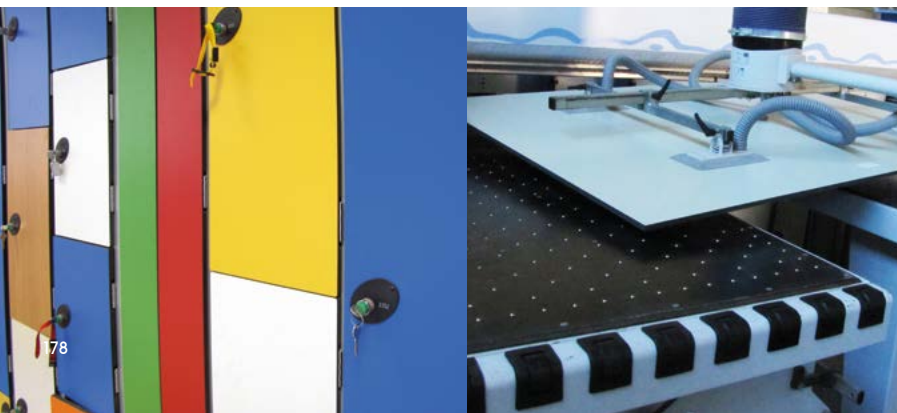

	12/8 - 30cm	12/8 - 40cm	12/8 - Futebol/ football	10/8 - 30cm	10/8 - 40cm	10/8 - Standard Type A	10/8 - Standard Type B
Portas Fibra Fenólica 12mm / Compact Laminate Doors 12mm	✓	✓	✓	✗	✗	✗	✗
Portas Fibra Fenólica 10mm / Compact Laminate Doors 10mm	✗	✗	✗	✓	✓	✓	✓
Base e topo em Fibra Fenólica de 8mm / Compact Laminate base and top 8mm	✓	✓	✓	✓	✓	✓	✓
Laterais em Fibra Fenólica 8mm / Compact Laminate Sides 8mm	✓	✓	✓	✗	✗	✗	✗
Laterais em Fibra Fenólica 4mm / Compact Laminate Sides 4mm	✗	✗	✗	✓	✓	✓	✓
Divisória interior em Fibra Fenólica 8mm / Compact Laminate inner horizontal partition 8mm	✓	✓	✓	✓	✓	✗	✗
Prateleira de 8mm em Fibra Fenólica no topo do cacifo / Compact Laminate shelf in the top of the locker 8mm	✓ <sup>1</sup>	✓ <sup>1</sup>	✗	✓ <sup>1</sup>	✓ <sup>1</sup>	✓	✓
Traseira perfurada em Fibra Fenólica 4mm / Compact Laminate holed back 4mm	✓	✓	✗	✓	✓	✗	✗
Traseira em Fibra Fenólica 4mm / Compact Laminate back 4mm	✗	✗	✓	✗	✗	✓	✓
Portas em Fibra Fenólica com respiração no topo e na base 35cm <sup>2</sup> / Compact Laminate doors with ventilation on the top and the bottom 35cm <sup>2</sup>	✗	✗	✗	✗	✗	✓	✓
Pés em inox com altura ajustável - 15cm / Stainless Steel feet w/ adjustable height - 15cm	✓	✓	—	—	—	✗	✗
Pés em inox com altura ajustável - 20cm / Stainless Steel feet w/ adjustable height - 20cm	✗	✗	✗	✗	✗	✓	✓
Pés em PVC com altura ajustável - 15cm / PVC feet w/ adjustable height - 15cm	✗	✗	✗	✓	✓	✗	✗
Cabide Duplo rotativa em PVC / Double PVC rotative hanger	✓	✓	✗	✓	✓	✗	✓
Barra de alumínio anodizado com 2 cabides em PVC anti-vandalismo / Anodized aluminium bar with 2 vandal proof PVC hangers	—	—	✓	—	—	✓	✓
Toalheiro no interior da porta / Towel rack on the door	✗	✗	✗	✗	✗	✓	✓
Chapas PVC numeradas e pintadas a quente / Numbered PVC plates hot printed in white.	✓	✓	✓	✓	✓	✓	✓
Porta Etiquetas / Door Labels	✗	✗	✗	✗	✗	✓	✓
Porcas e parafusos em aço inox / Stainless steel screws and nuts	✓	✓	✓	✓	✓	✓	✓
Altura do cacifo 1830mm + Pés / Locker height 1830mm + Feet	✓ <sup>2</sup>	✓ <sup>2</sup>	✗	✓ <sup>2</sup>	✓ <sup>2</sup>	✓	✓
Altura do cacifo 1530mm + Pés / Locker height 1530mm + Feet	✓ <sup>2</sup>	✓ <sup>2</sup>	✓	✓ <sup>2</sup>	✓ <sup>2</sup>	✗	✗
Largura do cacifo 300mm / Locker width 300mm	✓	✗	✓ <sup>2</sup>	✓	✗	✓	✗
Largura do cacifo 400mm / Locker width 400mm	✗	✓	✓ <sup>2</sup>	✗	✓	✗	✗
Largura do cacifo 500mm / Locker width 500mm	✗	✗	✓ <sup>2</sup>	✗	✗	✗	✓
Largura do cacifo 600mm / Locker width 600mm	✗	✗	✓ <sup>2</sup>	✗	✗	✗	✗
Profundidade do cacifo 500mm (mínimo para colocação de cruzeta com casaco) / Locker depth 500mm (minimum for a coat hanger)	✓	✓	✓	✓	✓	✓	✓
Fechadura Standard Golfinho com canhão dentes extraível / Golfinho Standard lock with removable cylinder lock	✓ <sup>2</sup>	✓ <sup>2</sup>	✓ <sup>2</sup>	✓ <sup>2</sup>	✓ <sup>2</sup>	✓ <sup>2</sup>	✓ <sup>2</sup>
Fechadura de Moeda Golfinho canhão dentes extraível / Golfinho Coin lock with removable cylinder lock	✓ <sup>2</sup>	✓ <sup>2</sup>	✓ <sup>2</sup>	✓ <sup>2</sup>	✓ <sup>2</sup>	✓ <sup>2</sup>	✓ <sup>2</sup>
Fechadura de Cadeado / Latch for Padlock	✓ <sup>2</sup>	✓ <sup>2</sup>	✓ <sup>2</sup>	✓ <sup>2</sup>	✓ <sup>2</sup>	✓ <sup>2</sup>	✓ <sup>2</sup>
Fechadura Eletrónica Golfinho / Golfinho Electronic Lock	✓ <sup>2</sup>	✓ <sup>2</sup>	✓ <sup>2</sup>	✓ <sup>2</sup>	✓ <sup>2</sup>	✓ <sup>2</sup>	✓ <sup>2</sup>
Chave Mestra / Master Key	✓ <sup>3</sup>	✓ <sup>3</sup>	✓ <sup>3</sup>	✓ <sup>3</sup>	✓ <sup>3</sup>	✓ <sup>3</sup>	✓ <sup>3</sup>
Chave Mestra e Super Mestra / Master and super master Key	✓ <sup>9</sup>	✓ <sup>9</sup>	✓ <sup>9</sup>	✓ <sup>9</sup>	✓ <sup>9</sup>	✓ <sup>9</sup>	✓ <sup>9</sup>
Chave de extração de canhões / Cylinder lock Extracting key	✓ <sup>3</sup>	✓ <sup>3</sup>	✓ <sup>3</sup>	✓ <sup>3</sup>	✓ <sup>3</sup>	✓ <sup>3</sup>	✓ <sup>3</sup>
Caixa de depósito de moedas / Coin collect box	— <sup>4</sup>	— <sup>4</sup>	— <sup>4</sup>	— <sup>4</sup>	— <sup>4</sup>	— <sup>4</sup>	— <sup>4</sup>
Cadeados de combinação Golfinho - 4 ou 7mm / Combination Padlocks Golfinho - 4 or 7mm	— <sup>5</sup>	— <sup>5</sup>	— <sup>5</sup>	— <sup>5</sup>	— <sup>5</sup>	— <sup>5</sup>	— <sup>5</sup>
Pulseiras numeradas para chaves de cacifos / Numbered bracelets for locker keys	— <sup>3</sup>	— <sup>3</sup>	— <sup>3</sup>	— <sup>3</sup>	— <sup>3</sup>	— <sup>3</sup>	— <sup>3</sup>
Montagem em módulos individuais / Individual modules assembly	✓ <sup>2</sup>	✓ <sup>2</sup>	✓ <sup>2</sup>	✓ <sup>2</sup>	✓ <sup>2</sup>	✓ <sup>2</sup>	✓ <sup>2</sup>
Montagem em Blocos de 2 módulos / 2 modules block assembly	✓ <sup>2</sup>	✓ <sup>2</sup>	✓ <sup>10</sup>	✓ <sup>2</sup>	✓ <sup>2</sup>	✓ <sup>2</sup>	✓ <sup>2</sup>
Montagem em Blocos de 3 módulos / 3 modules block assembly	✓ <sup>2</sup>	✗	✓ <sup>11</sup>	✓ <sup>2</sup>	✗	✓ <sup>2</sup>	✗
Perfis de alumínio anodizado / Anodized aluminium profile	✓	✓	✓	✓	✓	✓	✓
Tampo inclinado / Sloping Roof	—	—	—	—	—	—	—
Rodapés Cacifos / Skirting board for Lockers	— <sup>6</sup>	— <sup>6</sup>	✗	— <sup>6</sup>	— <sup>6</sup>	✗	✗
Topo Lateral de cacifo / Tinted side Locker	—	—	—	—	—	—	—
Suporte de Cacifo com banco de 2 funções / Base for locker with 2 function bench	— <sup>7</sup>	— <sup>7</sup>	—	— <sup>7</sup>	— <sup>7</sup>	✗	✗

✓ Incluído / Included — Opção / Option ✗ Não Disponível / Not Available

<sup>1</sup> Módulos com 1 Porta / Only modules with 1 door | <sup>2</sup> À escolha / To Choose | <sup>3</sup> Com fechadura de moeda ou standard / With standard or coin lock | <sup>4</sup> Com fechadura de moeda / With coin lock | <sup>5</sup> Com cadeado / With padlock | <sup>6</sup> Com pés de PVC / With PVC feet | <sup>7</sup> Com cacifos de 1530mm de altura / With lockers 1530mm height | <sup>8</sup> Com fechadura standard / With standard lock | <sup>9</sup> Com fechadura eletrónica / With Electronic Lock

<sup>10</sup> A optar só nos cacifos futebol de 30cm, 40cm e 50cm / o Choose only on football lockers 30cm, 40cm and 50cm | <sup>11</sup> A optar só nos cacifos futebol de 30cm / To Choose only on football lockers 30cm



## C138ATH30

### Cacifos Fenólico / Alumínio 12/8 - 30cm

Fabricados em Compacto de Fibra Fenólica. Tampo, base, laterais e separador horizontal de 8mm. Portas de 12mm numeradas e cantos arredondados. Traseira de 4mm toda perfurada. Reforço perimetral com perfis de alumínio anodizado com dobradiças aço inox. Cabide duplo em PVC rotativo para módulos 1 e 2 portas. Pés em aço inox reguláveis em altura.

### Compact Laminate / Aluminum Locker 12/8 - 30cm

Made of Compact Laminate. Cover, base, sides and horizontal separator are 8mm thick. 12mm doors, numbered and with rounded corners. The back is made of a holed plate 4mm thick. It's reinforced in all its perimeter with anodized aluminum profiles with stainless steel hinge. Double rotating hanger made of PVC to modules with 1 or 2 doors. Stainless steel feet with adjustable height.

### CONFIGURAÇÃO DE PORTAS | DOORS CONFIGURATION

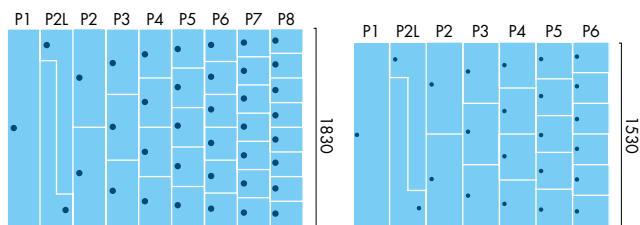

### INFORMAÇÃO TÉCNICA | TECHNICAL INFORMATION

**Materiais:** Placas compactas de fibra fenólica, aço inoxidável e alumínio anodizado

**Modelos:** De 1 a 8 portas e 2 portas em forma de "L"

**Portas:** Compacto fenólico de 12mm de espessura com cantos arredondados

**Tampo e base:** Compacto fenólico de 8mm de espessura

**Laterais:** Compacto fenólico de 8mm de espessura

**Separador interior horizontal:** Compacto fenólico de 8mm de espessura

**Traseira:** Compacto fenólico de 4mm de espessura totalmente perfurada para uma ótima ventilação

**Dobradiças:** Aço inox 60x45x1,5mm, de grande resistência

**Pés:** Bases em aço inox reguláveis em altura - 15cm

**Cabides:** Cabide duplo em PVC rotativo (só módulos P1, P2 e P2L)

**Numeração:** Chapa de PVC com número gravado e pintado a quente

**Altura:** 1830mm ou 1530mm (+ 150mm dos pés)

**Largura:** 300mm

**Profundidade:** 500mm (mínimo indispensável para colocação de cruzeta com casaco)

**Parafusos:** Todos em aço inox

**Fechaduras:** Standard, Cadeado, Moeda ou Eletrônica

**Montagem:** Por módulo, Bloco de 2 módulos ou Bloco de 3 módulos

### MÓDULOS | MODULES

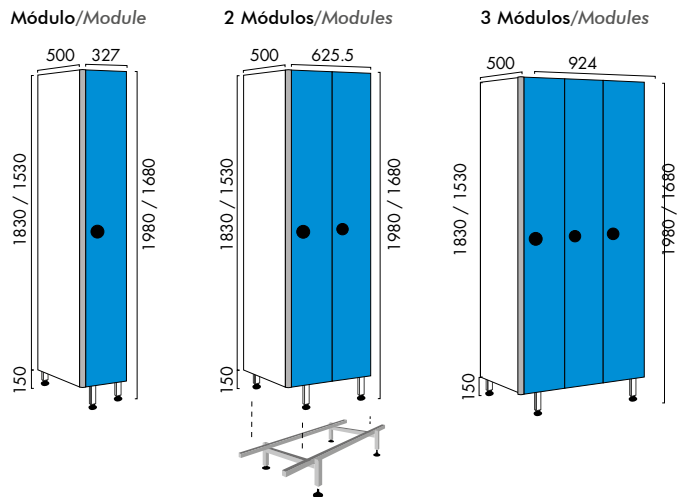

**Materiais:** Compact Laminate, stainless steel and anodized aluminium.

**Models:** From 1 to 8 doors and 2 "L" shape doors.

**Doors:** 12mm thickness Compact Laminate with rounded corners.

**Top and Base:** 8mm thickness Compact Laminate

**Sides:** 8mm thickness Compact Laminate.

**Inner shelves:** 8mm thickness Compact Laminate.

**Back:** holed Compact Laminate 4mm thickness.

**Hinges:** High resistant stainless steel (60x45x1,5mm).

**Feet:** Stainless steel base plate. Adjustable height - 15cm.

**Hanger:** Double rotating hanger made of PVC (only on P1, P2 and P2L modules).

**Numbering:** PVC plates hot printed and painted in white.

**Height:** 1830mm or 1530mm (+ 150mm of the feet).

**Width:** 300mm.

**Depth:** 500mm (minimum for a coat hanger).

**Screws:** All made of stainless steel.

**Locks:** Standard, padlock, coin and electronic.

**Assembly:** Per module, 2 modules block or 3 modules block.



01. Dobradiças fabricadas em aço inox, eletropolidas, de grande resistência. Apropriadas para utilização intensiva (instalações públicas). Não necessitam de manutenção.
02. Os perfis de alumínio anodizado conferem uma maior robustez ao cacifo e uma elegância inquestionável. Permitem uma excelente forma de fixação das dobradiças e um eficaz funcionamento do trinco das fechaduras.
03. Cabide duplo em PVC rotativo.
04. Barra de alumínio anodizado com 2 cabides em PVC anti-vandalismo (acessório).
05. Base fabricada em tubo aço inox quadrado, com pés niveladores de PVC e parafuso aço inox - 15cm
- 06 e 07. Numeração em todas as portas de acordo com indicação do cliente. Chapas em PVC com número gravado e pintado a quente.
06. Numeração para fechadura standard Golfinho, moeda e cadeado.
07. Numeração para fechadura eletrônica.
08. Traseira totalmente perfurada para uma ótima ventilação.
09. Todos os parafusos utilizados na construção dos cacifos são de aço inox.
10. Interior do cacifo com portas em "L".
11. O trinco das fechaduras entra dentro dos perfis alumínio, evitando que haja batentes sujeitos a desafinação.
12. Sistema de ligação que assegura rigidez e estabilidade ao conjunto de cacifos, e facilmente desmontável.
13. Fechadura Standard Golfinho canhão dentes extraível com chave mestra
14. Fechadura para cadeado com arco de Ø 4mm a 7mm (não inclui cadeado)
15. Fechadura de moeda Golfinho canhão dentes extraível com chave mestra
16. Fechadura eletrônica Golfinho com sistema de chave mestra.

01. Hinges made of stainless steel , electropolished ,high strength. Suited for intensive use (public facilities). Requires no maintenance .
02. Anodized aluminum profiles give greater robustness and unquestioned elegance to the locker. Allow an excellent way of fixing the hinges and efficient operation of the latch locks .
03. Double PVC rotative hanger.
04. Anodized aluminum bar with 2 PVC anti-vandal hangers (accessory)
05. Base made of square stainless steel tube with leveling feet of PVC and stainless steel screw - . 15cm
- 06 and 07 . All doors are numbered according to costumers request. PVC plates with the number hot printed in white.
06. Numbering for Golfinho standard lock, coin and lock for padlock.
07. Numbering for electronic lock.
- 08 . Rear fully perforated for ventilation.
- 09 . All screws used in the construction of the lockers are made of stainless steel.
- 10 . "L" shape door lockers interior
- 11 . The bolt enters the lock within the aluminum profiles , avoiding stops there subject to detuning
- 12 . Connection system that ensures stability and rigidity to a set of lockers, and easily detachable
- 13 . Golfinho Standard Lock with removable cylinder lock
- 14 . Lock padlock with arch from Ø 4mm to 7mm (padlock not included).
- 15 . Golfinho Coin lock with removable cylinder lock anda master key.
- 16 . Golfinho Electronic lock with master key system.



## C138ATH40

### Cacifos Fenólico / Alumínio 12/8 - 40cm

Fabricados em Compacto de Fibra Fenólica. Tampo, base, laterais e separador horizontal de 8mm. Portas de 12mm numeradas e cantos arredondados. Traseira de 4mm toda perfurada. Reforço perimetral com perfis de alumínio anodizado com dobradiças aço inox. Cabide duplo em PVC rotativo para módulos 1 e 2 portas. Pés em Aço Inox reguláveis em altura.

### Compact Laminate / Aluminum Locker 12/8 - 40cm

Made of Compact Laminate. Cover, base, sides and horizontal separator are 8mm thick. 12mm doors, numbered and with rounded corners. The back is made of a holed plate 4mm thick. It's reinforced in all its perimeter with anodized aluminum profiles with stainless steel hinge. Double rotating hanger made of PVC to modules with 1 or 2 doors. Stainless steel feet with adjustable height.

## CONFIGURAÇÃO DE PORTAS | DOORS CONFIGURATION

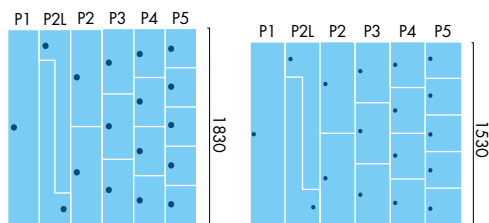

## INFORMAÇÃO TÉCNICA | TECHNICAL INFORMATION

**Materiais:** Placas compactas de fibra fenólica, aço inoxidável e alumínio anodizado

**Modelos:** De 1 a 5 portas e 2 portas em forma de "L"

**Portas:** Compacto fenólico de 12mm de espessura com cantos arredondados

**Tampo e base:** Compacto fenólico de 8mm de espessura

**Laterais:** Compacto fenólico de 8mm de espessura

**Separador interior horizontal:** Compacto fenólico de 8mm de espessura

**Traseira:** Compacto fenólico de 4mm de espessura totalmente perfurada para uma ótima ventilação

**Dobradiças:** Aço inox 60x45x1,5mm, de grande resistência

**Pés:** Bases em aço inox reguláveis em altura - 15cm

**Cabides:** Cabide duplo em PVC rotativo (só módulos P1, P2 e P2L)

**Numeração:** Chapa de PVC com número gravado e pintado a quente

**Altura:** 1830mm ou 1530mm (+ 150mm dos pés)

**Largura:** 400mm

**Profundidade:** 500mm (mínimo indispensável para colocação de cruzeta com casaco)

**Parafusos:** Todos em aço inox

**Fechaduras:** Standard, Cadeado, Moeda ou Eletrônica

**Montagem:** Por módulo ou Bloco de 2 módulos.

## MÓDULOS | MODULES

### Módulo/Module

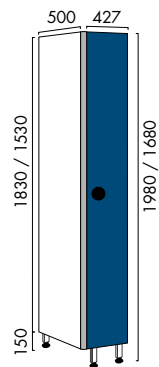

### 2 Módulos/Modules

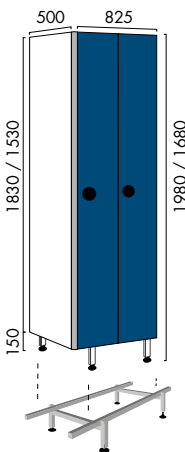

**Materials:** Compact Laminate, stainless steel and anodized aluminium.

**Models:** From 1 to 5 doors and 2 "L" shape doors.

**Doors:** 12mm thickness Compact Laminate with rounded corners.

**Top and Base:** 8mm thickness Compact Laminate

**Sides:** 8mm thickness Compact Laminate.

**Inner shelves:** 8mm thickness Compact Laminate.

**Back:** Holed Compact Laminate 4mm thickness.

**Hinges:** High resistant stainless steel (60x45x1,5mm).

**Feet:** Stainless steel base plate. Adjustable height - 15cm.

**Hanger:** Double rotating hanger made of PVC (only on P1, P2 and P2L modules).

**Numbering:** PVC plates hot printed and painted in white.

**Height:** 1830mm or 1530mm (+ 150mm of the feet).

**Width:** 400mm.

**Depth:** 500mm (minimum for a coat hanger).

**Screws:** All made of stainless steel.

**Locks:** Standard, padlock, coin and electronic.

**Assembly:** Per module or 2 modules block.

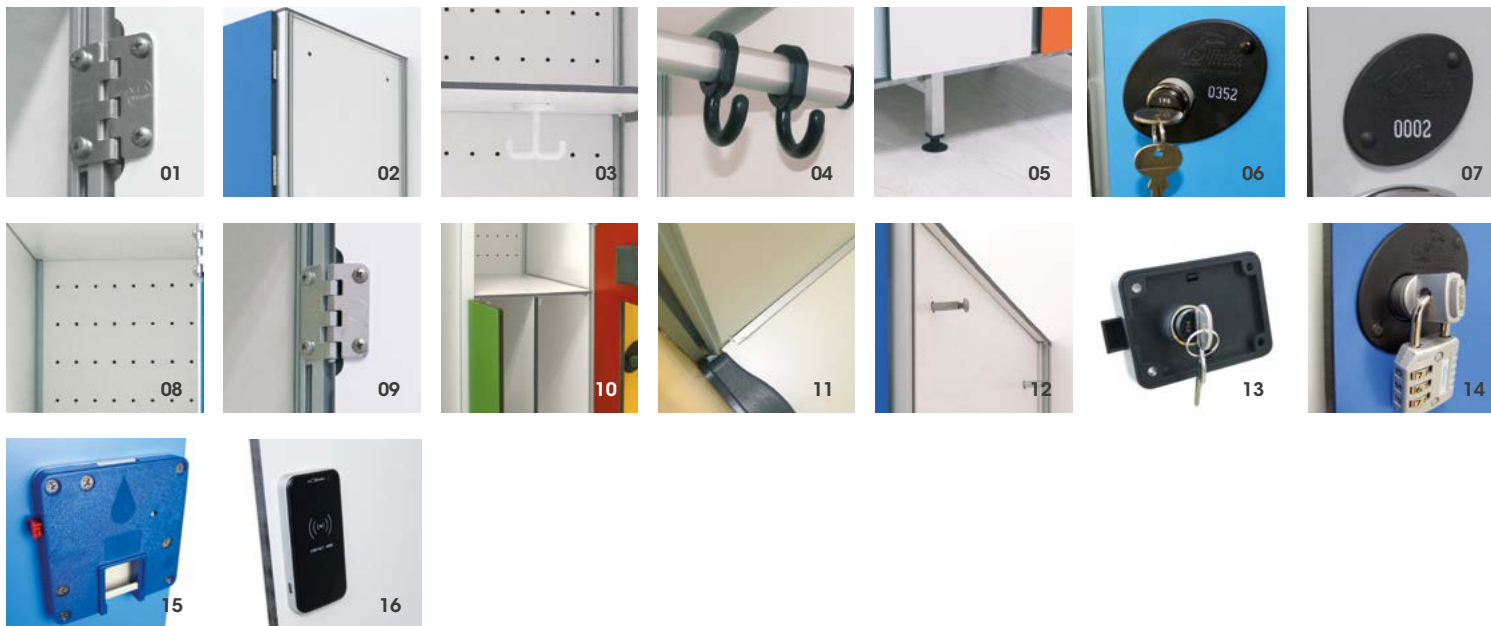

01. Dobradiças fabricadas em aço inox, eletropolidas, de grande resistência. Apropriadas para utilização intensiva (instalações públicas). Não necessitam de manutenção.
02. Os perfis de alumínio anodizado conferem uma maior robustez ao cacifo e uma elegância inquestionável. Permitem uma excelente forma de fixação das dobradiças e um eficaz funcionamento do trinco das fechaduras.
03. Cabide duplo em PVC rotativo
04. Barra de alumínio anodizado com 2 cabides em PVC anti-vandalismo (acessório)
05. Base fabricada em tubo aço inox quadrado, com pés niveladores de PVC e parafuso aço inox - 15cm
- 06 e 07. Numeração em todas as portas de acordo com indicação do cliente. Chapas em PVC com número gravado e pintado a quente
06. Numeração para fechadura standard Golfinho, moeda e cadeado.
07. Numeração para fechadura eletrônica
08. Traseira totalmente perfurada para uma ótima ventilação.
09. Todos os parafusos utilizados na construção dos cacifos são de aço inox
10. Interior do cacifo com portas em "L"
11. O trinco das fechaduras entra dentro dos perfis alumínio, evitando que haja batentes sujeitos a desafinação
12. Sistema de ligação que assegura rigidez e estabilidade ao conjunto de cacifos, e facilmente desmontável
13. Fechadura Standard Golfinho canhão dentes extraível com chave mestra
14. Fechadura para cadeado com arco de Ø 4mm a 7mm (não inclui cadeado)
15. Fechadura de moeda Golfinho canhão dentes extraível com chave mestra
16. Fechadura eletrônica Golfinho com sistema de chave mestra.

01. Hinges made of stainless steel , electropolished ,high strength. Suited for intensive use (public facilities). Requires no maintenance .
02. Anodized aluminum profiles give greater robustness and unquestioned elegance to the locker. Allow an excellent way of fixing the hinges and efficient operation of the latch locks .
03. Double PVC rotative hanger.
04. Anodized aluminum bar with 2 PVC anti-vandal hangers (accessory)
05. Base made of square stainless steel tube with leveling feet of PVC and stainless steel screw - . 15cm
- 06 and 07 . All doors are numbered according to costumers request. PVC plates with the number hot printed in white.
06. Numbering for Golfinho standard lock, coin and lock for padlock.
07. Numbering for electronic lock.
- 08 . Rear fully perforated for ventilation.
- 09 . All screws used in the construction of the lockers are made of stainless steel.
- 10 . "L" shape door lockers interior
- 11 . The bolt enters the lock within the aluminum profiles , avoiding stops there subject to defuning
- 12 . Connection system that ensures stability and rigidity to a set of lockers, and easily detachable
- 13 . Golfinho Standard Lock with removable cylinder lock
- 14 . Lock padlock with arch from Ø 4mm to 7mm (padlock not included).
- 15 . Golfinho Coin lock with removable cylinder lock anda master key.
- 16 . Golfinho Electronic lock with master key system.



## C108ATH30

### Cacifos Fenólico / Alumínio 10/8 - 30cm

Fabricados em Compacto de Fibra Fenólica. Tampo, base e separador horizontal de 8mm. Portas de 10mm numeradas e cantos arredondados. Traseira de 4mm toda perfurada. Laterais em fibra de 4mm. Reforço perimetral com perfis de alumínio anodizado com dobradiças aço inox. Cabide duplo em PVC rotativo para módulos 1 e 2 portas. Pés em PVC reguláveis em altura.

### Compact Laminate / Aluminum Locker 10/8 - 30cm

Made of Compact Laminate. Cover, base and horizontal separator are 8mm thick. 10mm doors, numbered and with rounded corners. The back is made of a holed plate 4mm thick. The sides are made of plate 4mm thick. It's reinforced in all its perimeter with anodized aluminum profiles with stainless steel hinge. Double rotating hanger made of PVC to modules with 1 or 2 doors. PVC feet with adjustable height.

### CONFIGURAÇÃO DE PORTAS | DOORS CONFIGURATION

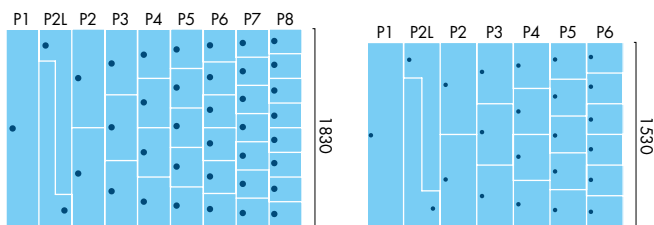

### INFORMAÇÃO TÉCNICA | TECHNICAL INFORMATION

**Materiais:** Placas compactas de fibra fenólica, aço inoxidável e alumínio anodizado

**Modelos:** De 1 a 8 portas e 2 portas em forma de "L"

**Portas:** Compacto fenólico de 10mm de espessura com cantos arredondados

**Tampo e base:** Compacto fenólico de 8mm de espessura

**Laterais:** Compacto fenólico de 4mm de espessura

**Separador interior horizontal:** Compacto fenólico de 8mm de espessura

**Traseira:** Compacto fenólico de 4mm de espessura totalmente perfurada para uma ótima ventilação.

**Dobradiças:** Aço inox 60x45x1,5mm, de grande resistência

**Pés:** PVC reguláveis em altura - 15cm

**Cabides:** Cabide duplo em PVC rotativo (só módulos P1, P2 e P2L)

**Numeração:** Chapa de PVC com número gravado e pintado a quente

**Altura:** 1830mm ou 1530mm (+ 150mm dos pés)

**Largura:** 300mm

**Profundidade:** 500mm (mínimo indispensável para colocação de cruzeta com casaco)

**Parafusos:** Todos em aço inox

**Fechaduras:** Standard, Cadeado, Moeda ou Eletrônica

**Montagem:** Por módulo, Bloco de 2 módulos ou Bloco de 3 módulos

### MÓDULOS | MODULES

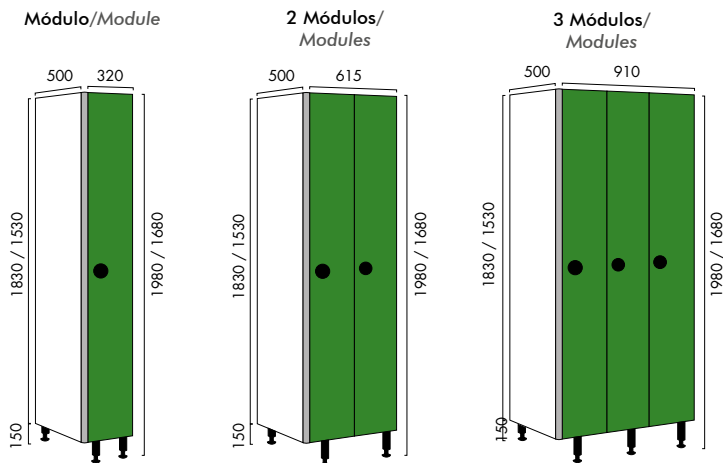

**Materiais:** Compact Laminate, stainless steel and anodized aluminium.

**Models:** From 1 to 8 doors and 2 "L" shape doors.

**Doors:** 10mm thickness Compact Laminate with rounded corners.

**Top and Base:** 8mm thickness Compact Laminate

**Sides:** 4mm thickness Compact Laminate.

**Inner shelves:** 8mm thickness Compact Laminate.

**Back:** Holed Compact Laminate 4mm thickness.

**Hinges:** High resistant stainless steel (60x45x1,5mm).

**Feet:** PVC feet. Adjustable height - 15cm.

**Hanger:** Double rotating hanger made of PVC (only on P1, P2 and P2L modules).

**Numbering:** PVC plates hot printed and painted in white.

**Height:** 1830mm or 1530mm (+ 150mm of the feet).

**Width:** 300mm.

**Depth:** 500mm (minimum for a coat hanger).

**Screws:** All made of stainless steel.

**Locks:** Standard, padlock, coin and electronic.

**Assembly:** Per module, 2 modules block or 3 modules block.



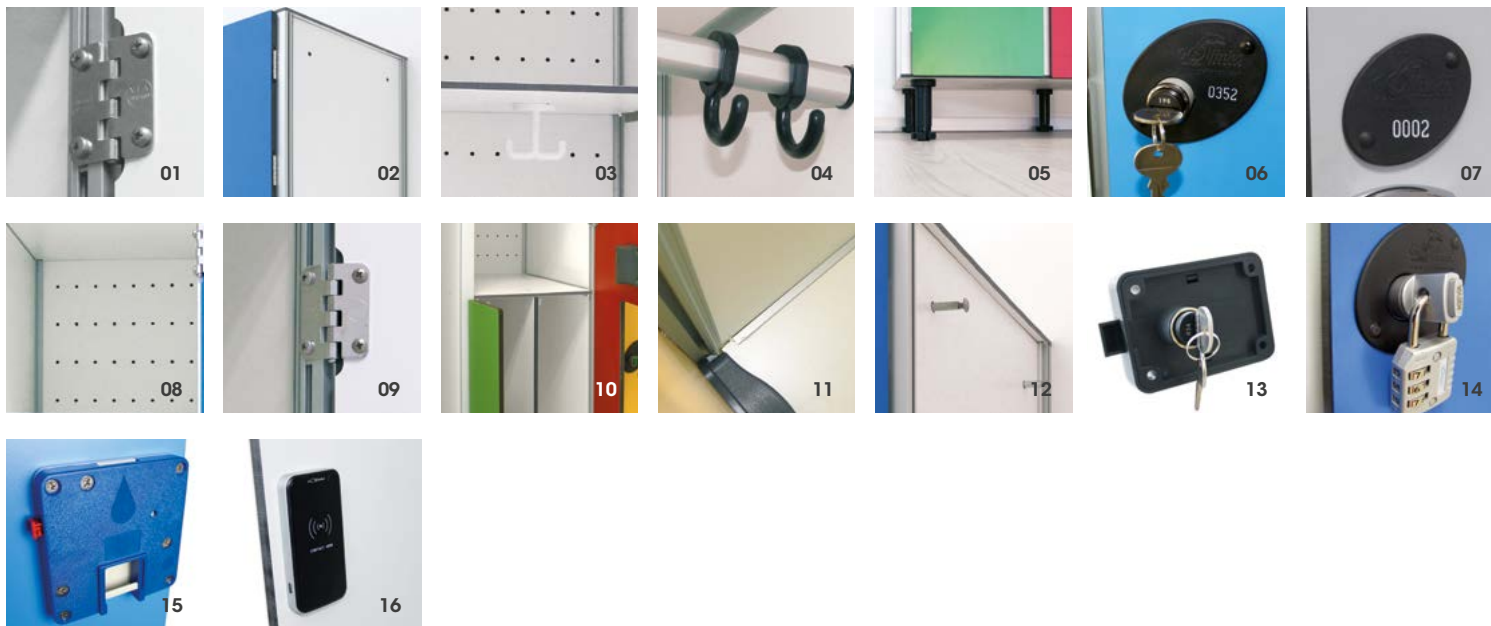

01. Dobradiças fabricadas em aço inox, eletropolidas, de grande resistência. Apropriadas para utilização intensiva (instalações públicas). Não necessitam de manutenção.
02. Os perfis de alumínio anodizado conferem uma maior robustez ao cacifo e uma elegância inquestionável. Permitem uma excelente forma de fixação das dobradiças e um eficaz funcionamento do trinco das fechaduras.
03. Cabide duplo em PVC rotativo
04. Barra de alumínio anodizado com 2 cabides em PVC anti-vandalismo (acessório)
05. Pés em PVC reguláveis em altura - 15cm.
- 06 e 07. Numeração em todas as portas de acordo com indicação do cliente. Chapas em PVC com número gravado e pintado a quente
06. Numeração para fechadura standard, moeda e cadeado
07. Numeração para fechadura eletrônica
08. Traseira totalmente perfurada para uma ótima ventilação.
09. Todos os parafusos utilizados na construção dos cacifos são de aço inox
10. Interior do cacifo com portas em "L"
11. O trinco das fechaduras entra dentro dos perfis alumínio, evitando que haja batentes sujeitos a desafinação
12. Sistema de ligação que assegura rigidez e estabilidade ao conjunto de cacifos, e facilmente desmontável
13. Fechadura Standard Golfinho canhão dentes extraível com chave mestra
14. Fechadura para cadeado com arco de Ø 4mm a 7mm (não inclui cadeado)
15. Fechadura de moeda Golfinho canhão dentes extraível com chave mestra
16. Fechadura eletrônica Golfinho com sistema de chave mestra.

01. Hinges made of stainless steel, electropolished, high strength. Suited for intensive use (public facilities). Requires no maintenance.
02. Anodized aluminum profiles give greater robustness and unquestioned elegance to the locker. Allow an excellent way of fixing the hinges and efficient operation of the latch locks.
03. Double PVC rotative hanger.
04. Anodized aluminum bar with 2 PVC anti-vandal hangers (accessory)
05. PVC feet with adjustable height - 15cm.
- 06 and 07. All doors are numbered according to costumers request. PVC plates with the number hot printed in white.
06. Numbering for standard, coin and lock for padlock.
07. Numbering for electronic lock.
08. Rear fully perforated for ventilation.
09. All screws used in the construction of the lockers are made of stainless steel.
10. "L" shape door lockers interior
11. The bolt enters the lock within the aluminum profiles, avoiding stops there subject to defuning
12. Connection system that ensures stability and rigidity to a set of lockers, and easily detachable
13. Golfinho Standard Lock with removable cylinder lock
14. Lock padlock with arch from Ø 4mm to 7mm (padlock not included).
15. Golfinho Coin lock with removable cylinder lock anda master key.
16. Golfinho Electronic lock with master key system.



## C108ATH40

### Cacifos Fenólico / Alumínio 10/8 - 40cm

Fabricados em Compacto de Fibra Fenólica. Tampo, base e separador horizontal de 8mm. Portas de 10mm numeradas e cantos arredondados. Traseira de 4mm toda perfurada. Laterais em fibra de 4mm. Reforço perimetral com perfis de alumínio anodizado com dobradiças aço inox. Cabide duplo em PVC rotativo para módulos 1 e 2 portas. Pés em PVC reguláveis em altura.

### Compact Laminate / Aluminum Locker 10/8 - 40cm

Made of Compact Laminate. Cover, base and horizontal separator are 8mm thick. 10mm doors, numbered and with rounded corners. The back is made of a holed plate 4mm thick. The sides are made of plate 4mm thick. It's reinforced in all its perimeter with anodized aluminum profiles with stainless steel hinge. Double rotating hanger made of PVC to modules with 1 or 2 doors. PVC feet with adjustable height.

### CONFIGURAÇÃO DE PORTAS | DOORS CONFIGURATION

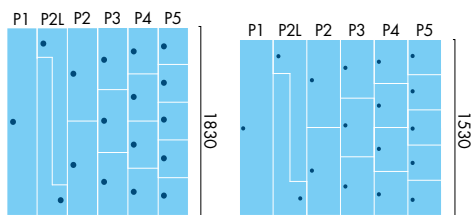

### INFORMAÇÃO TÉCNICA | TECHNICAL INFORMATION

**Materiais:** Placas compactas de fibra fenólica, aço inoxidável e alumínio anodizado

**Modelos:** De 1 a 5 portas e 2 portas em forma de "L"

**Portas:** Compacto fenólico de 10mm de espessura com cantos arredondados

**Tampo e base:** Compacto fenólico de 8mm de espessura

**Laterais:** Compacto fenólico de 4mm de espessura

**Separador interior horizontal:** Compacto fenólico de 8mm de espessura

**Traseira:** Compacto fenólico de 4mm de espessura totalmente perfurada para uma ótima ventilação.

**Dobradiças:** Aço inox 60x45x1,5mm, de grande resistência

**Pés:** PVC reguláveis em altura - 15cm

**Cabides:** Cabide duplo em PVC rotativo (só módulos P1, P2 e P2L)

**Numeração:** Chapa de PVC com número gravado e pintado a quente

**Altura:** 1830mm ou 1530mm (+ 150mm dos pés)

**Largura:** 400mm

**Profundidade:** 500mm (mínimo indispensável para colocação de cruzeta com casaco)

**Parafusos:** Todos em aço inox

**Fechaduras:** Standard, Cadeado, Moeda ou Eletrônica

**Montagem:** Por módulo ou Bloco de 2 módulos.

### MÓDULOS | MODULES

#### Módulo/Module

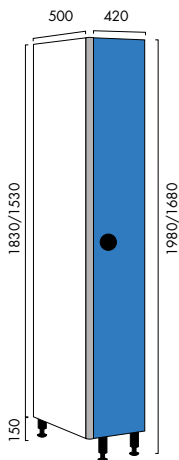

#### 2 Módulos/Modules

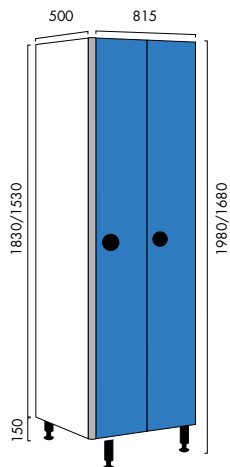

**Materials:** Compact Laminate, stainless steel and anodized aluminium.

**Models:** From 1 to 5 doors and 2 "L" shape doors.

**Doors:** 10mm thickness Compact Laminate with rounded corners.

**Top and Base:** 8mm thickness Compact Laminate

**Sides:** 4mm thickness Compact Laminate.

**Inner shelves:** 8mm thickness Compact Laminate.

**Back:** Holed Compact Laminate 4mm thickness.

**Hinges:** High resistant stainless steel (60x45x1,5mm).

**Feet:** PVC feet. Adjustable height - 15cm.

**Hanger:** Double rotating hanger made of PVC (only on P1, P2 and P2L modules).

**Numbering:** PVC plates hot printed and painted in white.

**Height:** 1830mm or 1530mm (+ 150mm of the feet).

**Width:** 400mm.

**Depth:** 500mm (minimum for a coat hanger).

**Screws:** All made of stainless steel.

**Locks:** Standard, padlock, coin and electronic.

**Assembly:** Per module or 2 modules block.

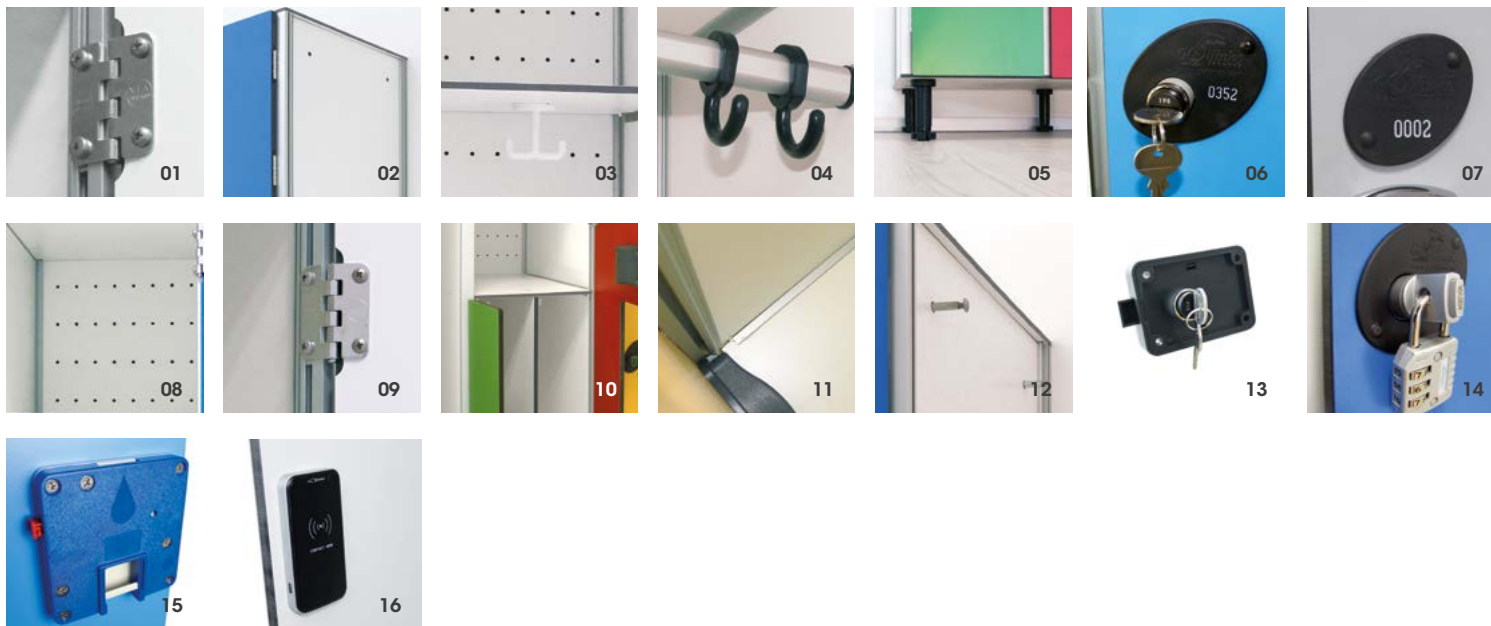

01. Dobradiças fabricadas em aço inox, eletropolidas, de grande resistência. Apropriadas para utilização intensiva (instalações públicas). Não necessitam de manutenção.
02. Os perfis de alumínio anodizado conferem uma maior robustez ao cacifo e uma elegância inquestionável. Permitem uma excelente forma de fixação das dobradiças e um eficaz funcionamento do trinco das fechaduras.
03. Cabide duplo em PVC rotativo
04. Barra de alumínio anodizado com 2 cabides em PVC anti-vandalismo (acessório)
05. Pés em PVC reguláveis em altura - 15cm.
- 06 e 07. Numeração em todas as portas de acordo com indicação do cliente. Chapas em PVC com número gravado e pintado a quente
06. Numeração para fechadura standard, moeda e cadeado
07. Numeração para fechadura eletrônica
08. Traseira totalmente perfurada para uma ótima ventilação.
09. Todos os parafusos utilizados na construção dos cacifos são de aço inox
10. Interior do cacifo com portas em "L"
11. O trinco das fechaduras entra dentro dos perfis alumínio, evitando que haja batentes sujeitos a desafinação
12. Sistema de ligação que assegura rigidez e estabilidade ao conjunto de cacifos, e facilmente desmontável
13. Fechadura Standard Golfinho canhão dentes extraível com chave mestra
14. Fechadura para cadeado com arco de Ø 4mm a 7mm (não inclui cadeado)
15. Fechadura de moeda Golfinho canhão dentes extraível com chave mestra
16. Fechadura eletrônica Golfinho com sistema de chave mestra.

01. Hinges made of stainless steel , electropolished ,high strength. Suited for intensive use (public facilities). Requires no maintenance .
02. Anodized aluminum profiles give greater robustness and unquestioned elegance to the locker. Allow an excellent way of fixing the hinges and efficient operation of the latch locks .
03. Double PVC rotative hanger.
04. Anodized aluminum bar with 2 PVC anti-vandalism hangers (accessory)
05. PVC feet with adjustable height - 15cm.
- 06 and 07 . All doors are numbered according to costumers request. PVC plates with the number hot printed in white.
06. Numbering for standard, coin and lock for padlock.
07. Numbering for electronic lock.
08. Rear fully perforated for ventilation.
09. All screws used in the construction of the lockers are made of stainless steel.
10. "L" shape door lockers interior
11. The bolt enters the lock within the aluminum profiles , avoiding stops there subject to detuning
12. Connection system that ensures stability and rigidity to a set of lockers, and easily detachable
13. Golfinho Standard Lock with removable cylinder lock
14. Lock padlock with arch from Ø 4mm to 7mm (padlock not included).
15. Golfinho Coin lock with removable cylinder lock anda master key.
16. Golfinho Electronic lock with master key system.



## C108ATHNPA

### Cacifos Fenólico/Alumínio 10/8 - Norma NP 1116 Tipo A

Fabricados em Compacto de Fibra Fenólica. Tampo, base e prateleira de 8mm. Portas de 10mm numeradas, com porta etiquetas, aberturas de arejamento e cantos arredondados. Laterais e traseiras de 4mm. Reforço perimetral com perfis de alumínio anodizado, dobradiças de aço inox e barra de alumínio anodizado com 2 cabides. Pés em aço inox reguláveis em altura.

### Compact/Aluminium Locker 10/8 - Standard NP 1116 Type A

Made of Compact Laminate. Top, base and shelves in 8mm thickness. 10mm doors, numbered with label holders, ventilation openings and with rounded corners. The sides and the back are made of 4mm thickness. It's reinforced in all its perimeter with anodized aluminium profiles with stainless steel hinge. Anodized aluminium bar with 2 vandal proof PVC hangers. Stainless steel base plate with adjustable height.

## MÓDULOS | MODULES

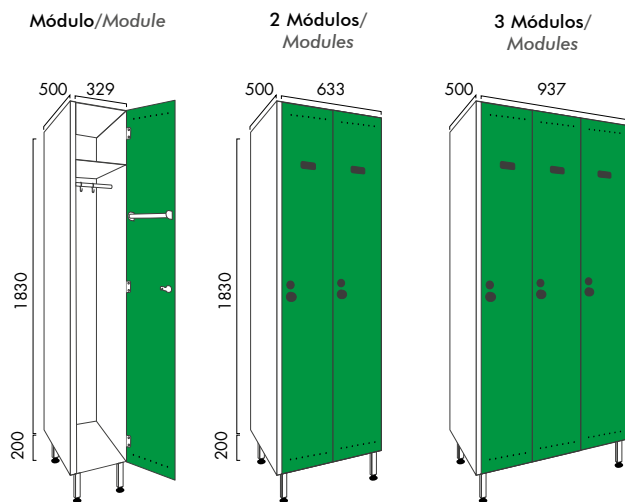

## INFORMAÇÃO TÉCNICA | TECHNICAL INFORMATION

**Materiais:** Placas compactas de fibra fenólica, aço inoxidável e alumínio anodizado.

**Portas:** Compacto fenólico de 10mm de espessura com cantos arredondados, aberturas de arejamento, toalheiro do lado interior e porta etiquetas no exterior.

**Tampo e base:** Compacto fenólico de 8mm de espessura.

**Laterais:** Compacto fenólico de 4mm de espessura.

**Prateleira interior:** Compacto fenólico de 8mm de espessura na parte superior do armário.

**Traseira:** Compacto fenólico de 4mm de espessura.

**Dobradiças:** Aço inox 60x45x1,5mm, de grande resistência.

**Pés:** Bases em aço inox reguláveis em altura - 20cm.

**Cabides:** Barra de alumínio anodizado com 2 cabides em PVC anti-vandalismo.

**Numeração:** Chapa de PVC com número gravado e pintado a quente.

**Altura:** 1830mm (+ 200mm dos pés).

**Largura:** 300mm.

**Profundidade:** 500mm (mínimo para colocação de cruzeta com casaco).

**Parafusos:** Todos em aço inox.

**Fechaduras:** Standard, Cadeado, Moeda ou Eletrônica

**Montagem:** Por módulo, Bloco de 2 Módulos ou Bloco de 3 Módulos.

**Materials:** Compact Laminate, stainless steel and anodized aluminium.

**Doors:** 10mm thickness compact laminate with rounded corners, ventilation openings, towel rack in the interior of the door, and label holders on the outside.

**Top and Bottom:** 8mm thickness Compact Laminate.

**Sides:** 4mm thickness compact laminate.

**Inner shelves:** 8mm thickness compact laminate on the top of the locker.

**Back:** Compact laminate 4mm thickness.

**Hinges:** High resistant stainless steel (60x45x1,5mm).

**Feet:** Made of stainless steel. Adjustable height. 20cm.

**Hanger:** Anodized aluminium bar with 2 vandal proof PVC hangers.

**Numberings:** PVC plates hot printed and painted in white.

**Height:** 1830mm (+ 200mm of the feet).

**Width:** 300mm.

**Depth:** 500mm (minimum for a coat hanger).

**Screws:** All made of stainless steel.

**Locks:** Standard, padlock, coin and electronic.

**Assembly:** Per module, 2 modules block or 3 modules block.



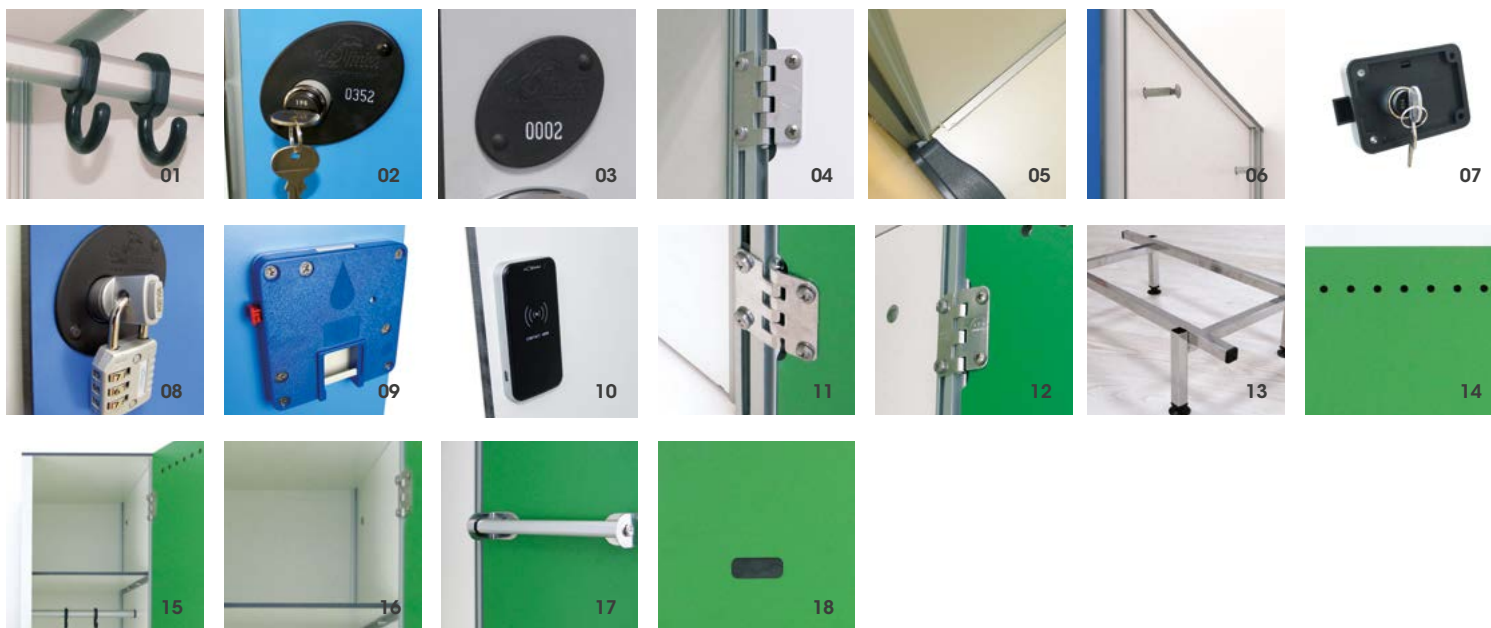

01. Barra de alumínio anodizado com 2 cabides em PVC anti-vandalismo.
- 02 e 03. Numeração em todas as portas de acordo com indicação do cliente. Chapas em PVC com número gravado e pintado a quente.
02. Numeração para fechadura standard, moeda e cadeado.
03. Numeração para fechadura eletrônica.
04. Todos os parafusos utilizados na construção dos cacifos são de aço inox.
05. O trinco das fechaduras entra dentro dos perfis alumínio, evitando que haja batentes sujeitos a desafinação.
06. Sistema de ligação que assegura rigidez e estabilidade ao conjunto de cacifos, e facilmente desmontável.
07. Fechadura Standard Golfinho com canhão dentes extraível com chave mestra.
08. Fechadura para cadeado com arco de Ø 4mm a 7mm (não inclui cadeado).
09. Fechadura de moeda Golfinho canhão dentes extraível com chave mestra
10. Fechadura eletrônica Golfinho com sistema de chave mestra.
11. Dobradiças fabricadas em aço inox, electropolido, de grande resistência. Apropriadas para utilização intensiva (instalações públicas). Não necessitam de manutenção.
12. Os perfis de alumínio anodizado conferem uma maior robustez ao cacifo e uma elegância inquestionável. Permitem uma excelente forma de fixação das dobradiças e um eficaz funcionamento do trinco das fechaduras.
13. Base fabricada em tubo aço inox quadrado, com pés niveladores de PVC e parafuso aço inox - 20cm.
14. Porta com aberturas de arejamento na parte inferior e superior com uma área de 35cm<sup>2</sup> cada uma.
15. Cacifo NP-1116 Tipo A.
16. Prateleira na tpo de the locker with a free space of 250mm.
17. Toalheiro no interior da porta.
18. Porta etiquetas em cada porta.

01. Anodized aluminum bar with 2 PVC anti-vandal hangers.
- 02 and 03. All doors are numbered according to costumers request. PVC plates with the number hot printed in white.
02. Numbering for standard, coin and lock for padlock.
03. Numbering for electronic lock.
04. All screws used in the construction of the lockers are made of stainless steel.
05. The bolt enters the lock within the aluminum profiles, avoiding stops there subject to detuning.
06. Connection system that ensures stability and rigidity to a set of lockers, and easily detachable.
07. Golfinho Standard Lock with removable cylinder lock.
08. Lock padlock with arch from Ø 4mm to 7mm (padlock not included).
09. Golfinho Coin lock with removable cylinder lock with master key.
10. Golfinho Electronic lock with master key system.
11. Hinges made of stainless steel, electropolished, high strength. Suited for intensive use (public facilities). Requires no maintenance.
12. Anodized aluminum profiles give greater robustness and unquestioned elegance to the locker. Allow an excellent way of fixing the hinges and efficient operation of the latch locks.
13. Base made of square stainless steel tube, with PVC leveled feet and stainless steel screw - 20cm.
14. Door with holes to ventilate on the bottom and top with 35cm<sup>2</sup> each.
15. According to the standard NP-1116 Type A.
16. Shelf on the tpo of the locker with a free space of 250mm.
17. Towel rack inside the door.
18. Space for label on each door.



## C108ATHNPB

### Cacifos Fenólico/Alumínio 10/8 - Norma NP 1116 Tipo B

Fabricados em Compacto de Fibra Fenólica. Tampo, base e prateleira de 8mm. Portas de 10mm numeradas, com porta etiquetas, aberturas de arejamento e cantos arredondados. Laterais e traseiras de 4mm. Reforço perimetral com perfis de alumínio anodizado, dobradiças de aço inox. Barra de alumínio anodizado com 2 cabides na zona destinada ao vestuário de uso corrente e cabide duplo em PVC rotativo na zona destinada ao vestuário de trabalho. Pés em aço inox reguláveis em altura.

### Compact/Aluminium Locker 10/8 - Standard NP 1116 Type B

Made of Compact Laminate. Top, base and shelves are in 8mm thickness. 10mm doors, numbered with label holders, ventilation openings and with rounded corners. The sides and the back are made of 4mm thickness. It's reinforced in all its perimeter with anodized aluminium profiles with stainless steel hinge. Anodized aluminium bar with 2 hangers to casual clothing and double rotating hanger made of PVC intended to put the work clothes. Stainless steel base plate with adjustable height.

## MÓDULOS | MODULES

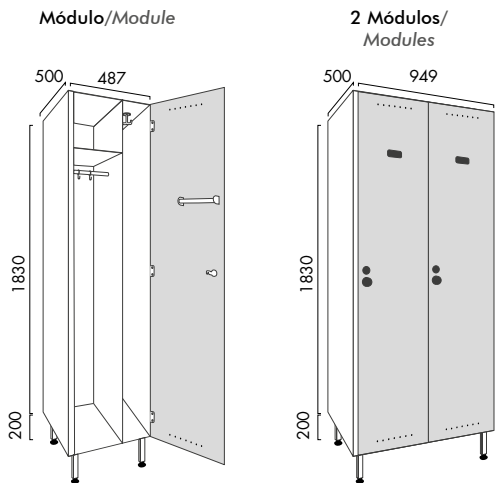

## INFORMAÇÃO TÉCNICA | TECHNICAL INFORMATION

**Materiais:** Placas compactas de fibra fenólica, aço inoxidável e alumínio anodizado

**Portas:** Compacto fenólico de 10mm de espessura com cantos arredondados, aberturas de arejamento, toalheiro do lado interior e porta etiquetas no exterior.

**Tampo e base:** Compacto fenólico de 8mm de espessura.

**Laterais:** Compacto fenólico de 4mm de espessura.

**Prateleira interior:** Compacto fenólico de 8mm de espessura na parte superior do armário na zona destinada ao vestuário de uso corrente.

**Divisória interior vertical:** Compacto fenólico de 4mm de espessura.

**Traseira:** Compacto fenólico de 4mm de espessura.

**Dobradiças:** Aço inox 60x45x1,5mm, de grande resistência.

**Pés:** Bases em aço inox reguláveis em altura - 20cm.

**Cabides:** Barra de alumínio anodizado com 2 cabides em PVC anti-vandalismo na zona destinada ao vestuário de uso corrente, e cabide duplo em PVC rotativo na zona destinada ao vestuário de trabalho.

**Numeração:** Chapa de PVC com número gravado e pintado a quente.

**Altura:** 1830mm (+ 200mm dos pés).

**Largura:** 300mm (zona destinada ao vestuário de uso corrente) 150mm (zona destinada ao vestuário de trabalho).

**Profundidade:** 500mm (mínimo indispensável para colocação de cruzeta com casaco)

**Parafusos:** Todos em aço inox.

**Fechaduras:** Standard, Cadeado, Moeda ou Eletrónica

**Montagem:** Por módulo ou Bloco de 2 Módulos.

**Materials:** Compact Laminate, stainless steel and anodized aluminium.

**Doors:** 10mm thickness Compact Laminate with rounded corners, ventilation openings, towel rack in the interior of the door, and label holders on the outside.

**Top and Bottom:** 4mm thickness Compact Laminate.

**Sides:** 4mm thickness Compact Laminate.

**Inner shelves:** 8mm thickness compact laminate on the top of the locker, intended to casual clothing.

**Inner vertical partition:** 4mm thick compact laminate.

**Back:** Compact Laminate 4mm thickness.

**Hinges:** High resistant stainless steel (60x45x1,5mm).

**Feet:** Made of stainless steel. Adjustable height. 20cm.

**Hanger:** Anodized aluminium bar with 2 vandal proof PVC hangers in the casual clothing division and double rotating hanger made of PVC in the working clothes area.

**Numbering:** PVC plates hot printed and painted in white.

**Height:** 1830mm (+200 mm of the feet).

**Width:** 300mm (casual clothing division), 150mm (working clothes area)

**Depth:** 500mm (minimum for a coat hanger).

**Screws:** All made of stainless steel.

**Locks:** Standard, padlock, coin and electronic.

**Assembly:** Per module or 2 modules block.





01 . Cabide duplo em PVC rotativo.

02 e 03. Numeração em todas as portas de acordo com indicação do cliente. Chapas em PVC com número gravado e pintado a quente.

02. Numeração para fechadura standard, moeda e cadeado.

03. Numeração para fechadura eletrônica.

04 . Todos os parafusos utilizados na construção dos cacifos são de aço inox.

05 . O trinco das fechaduras entra dentro dos perfis alumínio, evitando que haja batentes sujeitos a desafinação.

06 . Sistema de ligação que assegura rigidez e estabilidade ao conjunto de cacifos, e facilmente desmontável.

07 .Fechadura Standard Golfinho com canhão dentes extraível com chave mestra.

08 .Fechadura para cadeado com arco de Ø 4mm a 7mm (não inclui cadeado).

09 .Fechadura de moeda Golfinho canhão dentes extraível com chave mestra.

10 .Fechadura eletrônica Golfinho com sistema de chave mestra.

11. Base fabricada em tubo aço inox quadrado, com pés niveladores de PVC e parafuso aço inox - 20cm.

12. Porta etiquetas em cada porta.

13. Dobradiças fabricadas em aço inox, electropolido, de grande resistência. Apropriadas para utilização intensiva (instalações públicas). Não necessitam de manutenção.

14. Os perfis de alumínio anodizado conferem uma maior robustez ao cacifo e uma elegância inquestionável. Permitem uma excelente forma de fixação das dobradiças e um eficaz funcionamento do trinco das fechaduras.

15. Barra de alumínio anodizado com 2 cabides em PVC anti-vandalismo.

16. Porta com aberturas de arejamento na parte inferior e superior com uma área de 35cm<sup>2</sup> cada uma.

17. Cacifo NP-1116 Tipo B.

18. Prateleira na parte superior do armário do lado destinada ao vestuário de uso corrente, com espaço livre superior de 250mm.

19. Totalheiro no interior da porta do lado destinada ao vestuário de uso corrente.

01 . Double PVC rotative hanger.

02 and 03 . All doors are numbered according to costumers request. PVC plates with the number hot printed in white.

02 . Numbering for standard, coin and lock for padlock.

03 . Numbering for electronic lock.

04 . All screws used in the construction of the lockers are made of stainless steel.

05 . The bolt enters the lock within the aluminum profiles , avoiding stops there subject to detuning.

06 . Connection system that ensures stability and rigidity to a set of lockers, and easily detachable.

07 . Golfinho Standard Lock with removable cylinder lock.

08 . Lock padlock with arch from Ø 4mm to 7mm (padlock not included).

09 . Golfinho Coin lock with removable cylinder lock with master key.

10 . Golfinho Electronic lock with master key system.

11 . Base made of square stainless steel tube, with PVC leveled feet and stainless steel screw - 20cm.

12 . Space for label on each door.

13 . Hinges made of stainless steel, electropolished, high strength. Suited for intensive use (public facilities). Requires no maintenance.

14 . Anodized aluminum profiles give greater robustness and unquestioned elegance to the locker. Allow an excellent way of fixing the hinges and efficient operation of the latch locks.

15 . Anodized aluminum bar with 2 PVC anti-vandal hangers.

16 . Door with holes to ventilate on the bottom and top with 35cm<sup>2</sup> each.

17 . According to the standard NP-1116 Type B.

18 . Shelf on the top of the locker with a free space of 250mm.

19 . Towel rack inside the door.



## C138ATHFT

**Cacifos Fenólico / Alumínio 12/8 - Futebol**  
Fabricados em Compacto de Fibra Fenólica. Tampo, base, laterais e separador horizontal de 8mm. Portas superiores de 12mm, numeradas e cantos arredondados. Barra de alumínio anodizado com 3 cabides em PVC anti-vandalismo Traseira de 4mm. Reforço perimetral com perfis de alumínio anodizado com dobradiças aço inox.

## Compact Laminate / Aluminum Locker 12/8 - Football

Made of Compact Laminate. Top, base, sides and shelves 8mm thickness. 12mm top doors, numbered and with rounded corners. The back is made of a plate 4mm thickness. It's reinforced in all its perimeter with anodized aluminium profiles with stainless steel hinge. Anodized aluminium bar with 3 vandal proof PVC hangers.

## MÓDULOS | MODULES

### Perfil de Alumínio Anodizado Anodized aluminium profile

### Porta com Fechadura Door with lock

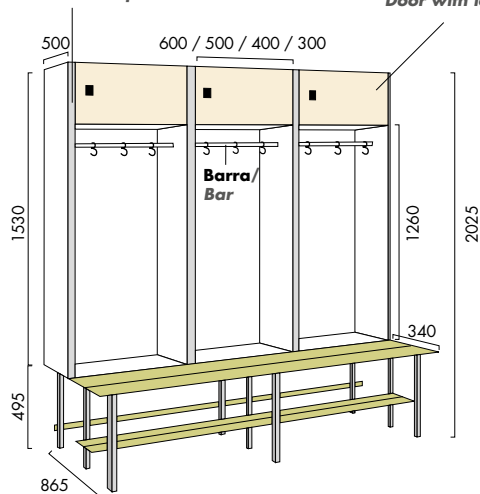

## INFORMAÇÃO TÉCNICA | TECHNICAL INFORMATION

**Materiais:** Placas compactas de fibra fenólica, aço inoxidável e alumínio anodizado  
**Modelos:** De 1 porta superior e aberto por baixo  
**Portas:** Compacto fenólico de 12mm de espessura com cantos arredondados  
**Tampo e base:** Compacto fenólico de 8mm de espessura  
**Laterais:** Compacto fenólico de 8mm de espessura  
**Separador interior horizontal:** Compacto fenólico de 8mm de espessura  
**Traseira:** Compacto fenólico de 4mm de espessura  
**Dobradiças:** Aço inox 60x45x1,5mm, de grande resistência  
**Pés:** Bases em aço inox com banco de 2 funções (acessório)  
**Cabides:** Barra de alumínio anodizado com 3 cabides em PVC anti-vandalismo  
**Numeração:** Chapa de PVC com número gravado e pintado a quente  
**Altura:** 1530mm (+ 495mm da base com banco)  
**Largura:** 300, 400, 500 ou 600mm  
**Profundidade:** 500mm (mínimo indispensável para colocação de cruzeta com casaco)  
**Parafusos:** Todos em aço inox  
**Fechaduras:** Standard, Cadeado, Moeda ou Eletrónica  
**Montagem:**  
Largura 300mm – Módulo, Bloco de 2 Módulos ou Bloco de 3 módulos  
Largura 400mm – Módulo ou Bloco de 2 Módulos  
Largura 500mm – Módulo ou Bloco de 2 Módulos  
Largura 600mm – Módulo

**Materials:** Compact Laminate, stainless steel and anodized aluminium.  
**Models:** With 1 top door and open in the bottom.  
**Doors:** 12mm thickness compact laminate with rounded corners.  
**Top and Base:** 8mm thickness Compact Laminate  
**Sides:** 8mm thickness compact laminate.  
**Inner shelves:** 8mm thickness compact laminate.  
**Back:** compact laminate 4mm thickness.  
**Hinges:** High resistant stainless steel (60x45x1,5mm).  
**Feet:** Made of stainless steel with 2 function bench. (Option)  
**Hanger:** Anodized aluminium bar with 3 vandal proof PVC hangers.  
**Numberings:** PVC plates hot printed and painted in white.  
**Height:** 1530mm (+ 495mm of the bench).  
**Width:** 300, 400, 500 or 600mm.  
**Depth:** 500mm (minimum for a coat hanger).  
**Screws:** All made of stainless steel.  
**Locks:** Standard, padlock, coin and electronic.  
**Assembly:**

300mm wide: Module, 2 modules block or 3 modules block.  
400mm wide: Module or 2 modules block.  
500mm wide: Module or 2 modules block.  
600mm wide: Module.





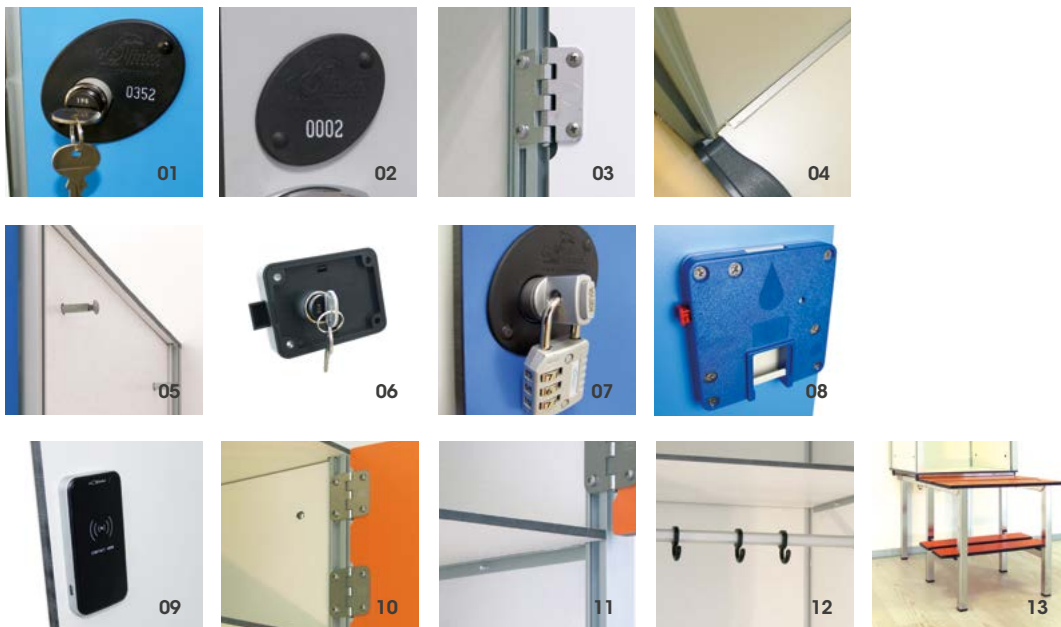

01 e 02. Numeração em todas as portas de acordo com indicação do cliente. Chapas em PVC com número gravado e pintado a quente.

02. Numeração para fechadura eletrônica.

03. Todos os parafusos utilizados na construção dos cacifos são de aço inox.

04. O trinco das fechaduras entra dentro dos perfis alumínio, evitando que haja batentes sujeitos a desafinação.

05. Sistema de ligação que assegura rigidez e estabilidade ao conjunto de cacifos, e facilmente desmontável.

06. Fechadura Standard Golfinho com canhão dentes extraível com chave mestra.

07. Fechadura para cadeado com arco de Ø 4mm a 7mm (não inclui cadeado).

08. Fechadura de moeda Golfinho canhão dentes extraível com chave mestra

09. Fechadura eletrônica Golfinho com sistema de chave mestra.

10. Dobradiças fabricadas em aço inox eletropolidas de grande resistência. Apropriadas para utilização intensiva (instalações públicas). Não necessitam de manutenção.

11. Os perfis de alumínio anodizado conferem uma maior robustez ao cacifo e uma elegância inquestionável. Permitem uma excelente forma de fixação das dobradiças e um eficaz funcionamento do trinco das fechaduras.

12. Barra de alumínio anodizado com 3 cabides em PVC anti-vandalismo.

13. Base fabricada em tubo aço inox quadrado, eletropolido, incluindo banco de 2 funções (Acessório).

01 and 02. All doors are numbered according to costumers request. PVC plates with the number hot printed in white.

02. Numbering for electronic lock.

03. All screws used in the construction of the lockers are made of stainless steel.

04. The bolt enters the lock within the aluminum profiles, avoiding stops there subject to detuning.

05. Connection system that ensures stability and rigidity to a set of lockers, and easily detachable.

06. Golfinho Standard Lock with removable cylinder lock.

07. Lock padlock with arch from Ø 4mm to 7mm (padlock not included).

08. Golfinho Coin lock with removable cylinder lock with master key.

09. Golfinho Electronic lock with master key system.

10. Hinges made of stainless steel, electropolished, high strength. Suited for intensive use (public facilities). Requires no maintenance.

11. Anodized aluminum profiles give greater robustness and unquestioned elegance to the locker. Allow an excellent way of fixing the hinges and efficient operation of the latch locks.

12. Anodized aluminum bar with 3 PVC anti-vandal hangers.

13. Base made of square stainless steel tube, electropolished, that is also a 2 function bench.



### Canhão dentes extraível

Para substituição nas fechaduras de moeda e standard.

### Removable Cylinder Lock

To replace the standard and coin locks.

#### Extração do canhão existente: Extraction of the cylinder lock:



1. Com a porta aberta, introduzir a moeda, rodar a chave e retirá-la (este passo só para fechaduras de moeda)

1. With the door open, insert the coin, turn the key and remove it (this step is only for coin locks)



2. Introduzir a chave de extração (combinação "CK") e rodá-la no sentido dos ponteiros do relógio. Nas fechaduras standard, deve-se segurar o trinco de forma a mantê-lo recolhido até estar finalizada a troca do canhão.

2. Insert the extraction key (combination "CK") and turn it clockwise. In standard locks, you should hold the latch in order to keep it retracted until the exchange of cannon is finalized.



3. Extrair o canhão, puxando a chave. Não esquecer que o trinco se deve manter recolhido (fechadura standard).

3. Extract the cylinder lock by pulling the key. Do not forget that the latch should remain retracted (lock standard).

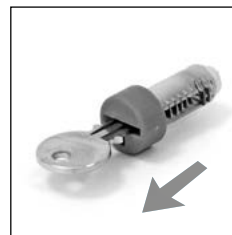

4. Retirar a chave de extração, que será necessária para o novo canhão.

4. Remove the extraction key, which is required for the new cannon.

#### Colocação do novo canhão: Placing of the cylinder lock:



1. Agarrar o novo canhão, retirá-lo a chave e colocá-la a chave de extração que seja da mesma série (duas letras) da chave original

1. Grab the new cylinder lock, remove the key and put the extraction key which has the same number (two letters) of the original key



2. Introduzir o novo canhão, fazendo coincidir o bico do último dente do cilindro com o encaixe do alojamento. Depois, pode soltar o trinco (fechadura standard).

2. Enter the new cylinder lock, matching the last "tooth" of the cylinder with the latch hole. Then you can release the latch (standard lock).



3. Introduzir a moeda, rodar a chave, retirá-la e guardá-la em lugar seguro (este passo só para fechaduras de moeda)

3. Insert the coin, turn the key, remove it and store it in a safe place (this step only for coin locks)



4. Introduzir a chave original e rodá-la.

4. Insert the original key and turn it.



### C46

#### Fechadura Standard Golfinho

Pensada para uso intensivo em ambientes húmidos. 2 chaves inoxidáveis por fechadura. Chave mestra. Canhão extraível mediante chave especial de extração, que permite a sua substituição sem ter de desmontar a fechadura ou tirá-la da porta. Mecanismo interior protegido com uma massa especial de alta resistência.

#### *Golfinho Standard Lock*

*Designed for intensive use in high humidity conditions. 2 stainless keys per lock. Master key. Removable cylinder lock by special extraction key, which allows its replacement without having to disassemble the lock or remove it from the door. Internal mechanism protected with a special high strength mass.*



### C45

#### Fechadura de Moeda Golfinho

Pensada para uso intensivo em ambientes húmidos. 2 chaves inoxidáveis por fechadura. Chave mestra. Canhão extraível mediante chave especial de extração, que permite a sua substituição sem ter de desmontar a fechadura ou tira-la da porta. Mecanismo interior protegido com uma massa especial de alta resistência. Para moedas de 1€.

#### *Golfinho Coin Lock*

*Designed for intensive use in high humidity conditions. 2 stainless keys per lock. Master key. Removable cylinder lock by special extraction key, which allows its replacement without having to disassemble the lock or remove it from the door. Internal mechanism protected with a special high strength mass. For coins of 1€.*



### C22

#### Caixa de Depósito de Moedas

Com chave tubular de segurança. Pode ser acoplada à fechadura de moeda.

#### *Coin Deposit Box*

*Can be attached to the coin lock. With tubular key for safety.*



### C48

#### **Pulseira Silicone Fechadura Eletrônica**

Para abrir as fechaduras eletrônicas Golfinho.

#### **Silicone Bracelet for Electronic Lock**

To open Golfinho electronic lock.



### C47

#### **Fechadura Eletrônica Golfinho**

Funciona por baixa frequência 125KHz. Pode ser operado por ID card ou IC card. 3 níveis de segurança: Cartão proprietário, Master card e cartão do usuário. Indicadores sonoros e luminosos. Funciona de forma autônoma, não necessita de cabos nem ligação de rede. Abertura de emergência mesmo sem pilhas. 4 pilhas AA (incluídas). Vida útil das baterias: 80.000 ciclos de vida efetivos.

#### **Golfinho Electronic Lock**

Works with low frequency 125Khz. Can be operated by ID card or IC card. 3-level of security management: Owner card, Master card and User card. Sound and light indicate function. Works autonomously, doesn't need cables or network connection. Emergency opening at low voltage situation. 4 piece AA batteries (included). Batteries life: 80.000 effective life cycles.



### C41

#### **Fechadura para Cadeado**

Funciona com cadeados cujo diâmetro do arco é de 4 a 7mm. (Não inclui cadeado).

#### **Lock for Padlock**

Works with a padlock which arch must be 4 to 7mm. (padlock not included).

C17 ▶



C17 4,75mm  
C13 7mm

#### **Cadeado de Combinação**

Para utilizar com a fechadura para cadeado. Fácil alteração do código secreto.

C13 ▶



#### **Padlock w/ Combination**

To use with lock for padlock. Easy to change the code.



### E575

#### **Pulseira Numerada de Perlon**

Fabricada em perlon de alta resistência. Inclui chapa numerada e com guarda chave. Cores: azul, amarelo, verde, vermelho.

#### **Perlon numbered Bracelet**

Made of high resistant perlon. Includes numbered plate and key holder. Colours: blue, yellow, green and red.

COMPOSTO POR | COMPOSED BY



### E575.1

#### **Fita de Perlon para Pulseira**

Fabricada em perlon de alta resistência.

#### **Perlon Band for Bracelets**

Made of high resistant perlon.



### E575.2

#### **Chapa de Pulseira Numerada**

Fabricada em plástico, numerada e com guarda chave.

#### **Numbered Plate for Bracelet**

Made of plastic, numbered and with key guard.



### E575.3

#### **Fivela para Pulseira de Perlon**

Fabricada em plástico.

#### **Perlon Bracelet Buckle**

Made of plastic.



### E575.4

#### **Pionés para pulseira de perlon**

Fabricado em plástico para segurar a chave.

#### **Drawing Pin for Perlon Bracelet**

Made of plastic to hold the key.



### C11

#### Perfil em Bruto Para Cópia de Chaves

Por motivos de segurança, não é possível efetuar cópia das chaves dos cacifos numa casa de chaves, por não disporem deste perfil. De qualquer forma, nós disponibilizamos aos nossos clientes este perfil em bruto para fácil e rapidamente mandarem fazer uma cópia.

#### Key Blanks for Copies

*For safety reasons, it's not possible to make a copy of our locker keys, because our profile it's not available. Anyway, we can provide to our clients some key blanks, in case they need a copy.*



### C31

#### Chave Mestra

Chave que permite abrir todas as fechaduras de uma determinada série "MK".

#### Master Key

*Key that allows you to open all the locks of a particular series "MK".*

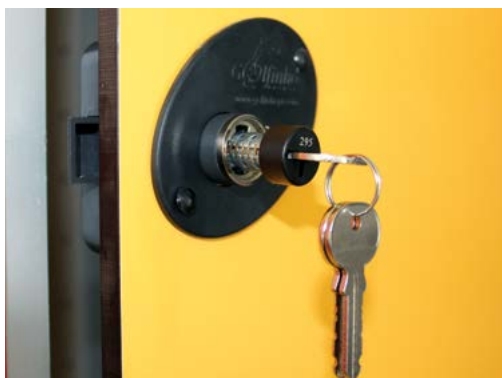

### C32

#### Chave de Extração

Chave que permite trocar os canhões das fechaduras de uma determinada série "CK".

#### Extraction Key

*Key that allows you to switch the cylinder locks of a particular series "CK".*



### BIC13ATH

#### Suporte de cacifo com banco de 2 funções incorporado

Suporte fabricado em tubo de aço inox quadrado eletropolido (30x30mm), formando banco de 2 funções (assento e prateleira para sapatos) em compacto fenólico de 12mm de espessura. Parafusos e porcas em aço inox. Preço por metro linear.

#### Base for locker with bench

*Base made of electropolished stainless steel square pipe (30x30cmm), making a 2 function bench (seat and foot shelf) made of 12mm compact laminate. Stainless steel screws and nuts. Price per linear meter.*



**C27** Suporte PVC para barra de cabide/PVC support for aluminium bar

**C28** Cabide PVC para barra alumínio/PVC hanger for aluminium bar

**C29** Tubo alum.anod.para barra cab.-285mm/Anodized aluminium tube for hanger bar.

**Barra de alumínio anodizado com cabides em PVC anti-vandalismo**

**Anodized aluminium bar with vandal proof PVC hangers**



### CPRAT

#### Prateleira Extra

Prateleira de cacifo fabricada em compacto fenólico de 8mm de espessura, para colocação no cacifo à altura a indicar pelo cliente.

#### Extra Shelf

Locker shelf made of 8mm compact laminate, to put in the locker at the height required by the client.



### C35

#### Tampo Inclinado

A sua inclinação de 25° impede que coloquem objectos por cima do cacifo. Acabamento superior da cor das portas e lateral em branco. A sua largura varia em função do número de módulos por bloco: 300mm, 400mm, 500mm, 600mm, 800mm ou 900mm.

#### Sloping Roof

Its 25° angle, avoids placing objects on top of the locker. Made of the same colors as the doors, white sides. Its width may vary, depending of the number of modules per block: 300mm, 400mm, 500mm, 600mm, 800mm and 900mm.



### C25

#### Rodapé Cacifos

Fabricado em compacto fenólico de 10mm de espessura fixo através de encaixe aos pés de PVC (metro linear). Só pode ser usado com pés de PVC.

#### Skirting board for Lockers

Made of 10mm compact laminate. Can only be used with PVC feet. Price per meter.



### C26

#### Topo Lateral Cacifo

Topo lateral de cacifo fabricado em compacto fenólico. Acabamento na cor das portas.

#### Side-End of Locker

Side-end made of compact laminate. Same color as the doors of the locker.

# Cabines COMPACTO FENÓLICO

## Compact Laminate Cubicles

A linha de cabines fabricadas em compacto de fibra fenólica está dividida em três famílias:

- Cabines Golfinho 12mm;
- Cabines Inox 12mm;
- Cabines Alumínio 12mm;

As diferenças entre estes três modelos estão essencialmente no tipo de ferragem utilizada no seu fabrico.

As Cabines Golfinho são montadas com todos os acessórios em aço inox eletropolido, excetuando o suporte superior das cabines que é em alumínio anodizado.

Nas Cabines Inox, todos os seus acessórios são em aço inox eletropolidos.

Já nas Cabines Alumínio todos os acessórios necessários para a fixação dos painéis são em alumínio anodizado e os restantes acessórios em aço inox eletropolidos.

Todas são fabricadas com placas compactas de fibra fenólica de 12mm de espessura, em cor a escolher pelo cliente de acordo com catálogo de cores.

São cabines adequadas para todo o tipo de balneários (piscinas, ginásios, hospitais, indústria, etc.), principalmente para quem dá importância ao aspeto estético, à resistência, à oxidação e à durabilidade do produto.

O compacto fenólico é um produto de alta densidade e de grande resistência às agressões mecânicas e químicas. É um produto higienicamente seguro contra bactérias e altamente resistente à humidade.

The "Golfinho" cabinets are manufactured in compact laminate and are divided in 3 kinds:

- Golfinho Cabinets 12mm;
- Stainless Steel Cabinets 12mm;
- Aluminium Cabinets 12mm;

The differences between these 3 models are essentially in the metal hardware used in each one.

The Golfinho Cubicles are assembled with electropolished stainless steel accessories, except the superior support, which is made of anodized aluminium.

The Stainless Steel Cubicles, all its accessories are made of stainless steel.

In the Aluminium Cubicles, all accessories needed for the setting of the panels are made of anodized aluminium and the rest in electropolished stainless steel.

All the cubicles' panels are made of 12mm compact laminate and its colors chosen by the customer.

All of our models are adequate for all kinds of locker rooms (pools, gyms, hospitals, industries, etc.), mainly for those who value to aesthetics, the resistance to oxidation and product durability.

The compact laminate is a high-density product and highly resistant to chemical and mechanic aggressions. It is a product hygienically safe against bacteria, highly resistant to humidity.





	Cabines Golfinho <i>Golfinho Cubicles</i>	Cabines Inox <i>Inox Cubicles</i>	Cabines Alumínio <i>Aluminium Cubicles</i>
Laterais em compacto fenólico 12mm 12mm compact laminate sides	✓	✓	✓
Frentes com portas compacto fenólico 12mm 12mm compact laminate fronts with doors	✓	✓	✓
Pés em aço inox eletropolido - 15cm. Reguláveis entre 13,5cm e 16cm Electropolished stainless steel feet - 15cm. Adjustable - 13,5cm e 16cm	✓	✓	✓
Pés em aço inox eletropolido - 7,5cm. Reguláveis entre 6cm e 9cm Electropolished stainless steel feet - 7,5cm. Adjustable - 6cm e 9cm	—	—	—
Esquadra em aço inox Electropolished stainless steel bracket	✓	✓	✗
Perfil de Alumínio Anodizado Vertical Vertical anodized aluminum profile	✗	✗	✓
Dobradilha em aço inox, eletropolida Electropolished stainless steel hinge	✓	✓	✓
Dobradilha em aço inox, eletropolida com mola Electropolished stainless steel hinge with spring	—	—	—
Fecho em aço inox Stainless Steel Lock	✓	✓	✓
Cabide em aço inox Stainless Steel Handle	✓	✓	✓
Puxador em aço inox Stainless Steel Hanger	✓	✓	✓
Suporte superior em aço inox Stainless steel superior support	✗	✓	✗
Suporte superior em aço inox invertido Stainless steel superior inverted support	✗	— <sup>1</sup>	✗
Tubo em aço inox Stainless steel tube	✗	✓	✗
Suporte de parede para tubo em aço inox Wall support for stainless steel tube	✗	✓	✗
Perfil de Alumínio Anodizado Superior Superior anodized aluminum profile	✓	✗	✓
União de tubo a 90° 90° tube union	✗	✓ <sup>2</sup>	✗
União de tubo a 90° e 180° 90° and 180° tube union	✗	✓ <sup>2</sup>	✗
Parafusos e porcas em Aço Inox Stainless steel screws and nuts	✓	✓	✓
Altura das cabines: 1850mm + 150mm dos Pés Cubicles height: 1850mm + 150mm from the feet	✓	✓	✓

✓ Incluído / Included    — Acessório / Accessory    ✗ Não Disponível / Not Available

<sup>1</sup> Quando não são montadas frentes / When fronts aren't assembled | <sup>2</sup> Quando existem laterais de topo / When there are side-ends



## CBG12MAX CBG12CH - ECO

### Cabines Golfinho 12mm

Fabricadas em Compacto de Fibra Fenólica com 12mm espessura. Fecho e puxador aço inox com indicador livre/ocupado. Dobradiças e pés aço inox 15cm reguláveis em altura. Cabide de aço inox em todas as cabines. Fixação dos painéis com esquadras de aço inox. Barra superior alumínio anodizado. Portas 60 ou 80cm (cabine deficientes). Altura total 200cm (inclui 15cm dos pés). Todas as ferragens de aço inox, são eletropolidas.

### Golfinho Cubicles 12mm

Made of 12mm compact laminate. Stainless steel lock and handle with FREE/OCCUPIED indicator. Stainless Steel hinges and feet (15cm - height adjustable). Stainless steel hanger in all cubicles. The setting of the panels is made with stainless steel brackets. Anodized aluminium top bar. 60cm doors (80cm for handicap cubicles). Total height: 200cm (including feet). All hardware used in made of electropolished stainless steel.



### INFORMAÇÃO TÉCNICA | TECHNICAL INFORMATION

**Painéis:** Placas compactas de fibra fenólica com 12mm de espessura;  
**Dobradiças:** Aço inox eletropolidas;  
**Fecho:** Aço inox eletropolido, com indicador livre/ocupado;  
**Puxador:** Aço inox eletropolido;  
**Cabide:** Aço inox eletropolido (um por cabine);  
**Pés:** Aço inox eletropolido;  
**Esquadras:** Aço inox eletropolido;  
**Fixação Superior:** Perfil de alumínio Anodizado 15 micron;  
**Parafusos, anilhas e porcas:** Aço inox;  
**Dimensão das Portas:** 60cm (80cm para cabine deficientes);  
**Altura:** 200cm (incluindo 15cm dos pés).

**Panels:** Compact Laminate plates, 12mm thick;  
**Hinges:** Electropolished stainless steel;  
**Lock:** Electropolished stainless steel, with FREE/OCCUPIED indicator;  
**Handle:** Electropolished stainless steel;  
**Hanger:** Electropolished stainless steel (one per cabinet);  
**Feet:** Electropolished stainless steel;  
**Brackets:** Electropolished stainless steel;  
**Upper Fixation:** Anodized aluminium profile - 15 micron;  
**Screws, washers and nuts:** Stainless steel;  
**Door Size:** 60cm (80cm for handicap cabinet);  
**Height:** 200cm (15cm feet included).





## CBA12MAX CBA12CH - ECO

### Cabines Alumínio 12mm

Fabricadas em Compacto de Fibra Fenólica com 12mm espessura. Fecho e puxador aço inox com indicador livre/ocupado. Dobradiças e pés aço inox 15cm reguláveis em altura. Cabide de aço inox em todas as cabines. Fixação vertical dos painéis com perfis de alumínio anodizado. Barra superior alumínio anodizado. Portas 60 ou 80cm (cabine deficientes). Altura total 200cm (inclui 15cm dos pés). Todas as ferragens de aço inox, são eletropolidas.

### Aluminium Cabinets 12mm

Made of 12mm compact laminate. Stainless steel lock and handle with FREE/OCCUPIED indicator. Stainless steel hinges and feet (15cm - height adjustable). Stainless steel hanger in all cabinets. The vertical setting of the panels is made with anodized aluminium profile. Anodized aluminium top bar. 60cm doors (80cm for handicap cabinets). Total height: 200cm (including feet). All hardware used in made of electropolished stainless steel.



### INFORMAÇÃO TÉCNICA | TECHNICAL INFORMATION

**Painéis:** Placas compactas de fibra fenólica com 12mm de espessura;  
**Dobradiças:** Aço inox eletropolidas;  
**Fecho:** Aço inox eletropolido, com indicador livre/ocupado;  
**Puxador:** Aço inox eletropolido;  
**Cabide:** Aço inox eletropolido (um por cabine);  
**Pés:** Aço inox eletropolido;  
**Fixação Vertical:** Perfil de alumínio Anodizado 15 micron;  
**Fixação Superior:** Perfil de alumínio Anodizado 15 micron;  
**Parafusos, anilhas e porcas:** Aço inox;  
**Dimensão das Portas:** 60cm (80cm para cabine deficientes);  
**Altura:** 200cm (incluindo 15cm dos pés);

**Panels:** Compact Laminate plates, 12mm thick;  
**Hinges:** Electropolished stainless steel;  
**Lock:** Electropolished stainless steel, with FREE/OCCUPIED indicator;  
**Handle:** Electropolished stainless steel;  
**Hanger:** Electropolished stainless steel (one per cabinet);  
**Feet:** Electropolished stainless steel;  
**Vertical Fixation:** Anodized aluminium profile - 15 micron;  
**Upper Fixation:** Anodized aluminium profile - 15 micron;  
**Screws, washers and nuts:** Stainless steel;  
**Door Size:** 60cm (80cm for handicap cabinet);  
**Height:** 200cm (15cm feet included);





## CB12MAX CB12CH - ECO

### Cabines Inox 12mm

Fabricadas em Compacto de Fibra Fenólica com 12mm espessura. Fecho e puxador aço inox com indicador livre/ocupado. Dobradiças e pés aço inox 15cm reguláveis em altura. Cabide de aço inox em todas as cabines. Fixação dos painéis com esquadras de aço inox. Tubo superior em aço inox com suportes do mesmo material. Portas 60 ou 80cm (cabine deficientes). Altura total 200cm (inclui 15cm dos pés). Todas as ferragens de aço inox, são eletropolidas.

### Stainless Steel Cabinets 12mm

Made of 12mm compact laminate. Stainless steel lock and handle with FREE/OCCUPIED indicator. Stainless steel hinges and feet (15cm - height adjustable). Stainless steel hanger in all cabinets. The setting of the panels is made with stainless steel brackets. Stainless steel top bar, with supports made of the same material, 60cm doors (80cm for handicap cabinets). Total height: 200cm (including feet). All hardware used in made of electropolished stainless steel.



### INFORMAÇÃO TÉCNICA | TECHNICAL INFORMATION

- Painéis:** Placas compactas de fibra fenólica com 12mm de espessura;
- Dobradiças:** Aço inox eletropolidas;
- Fecho:** Aço inox eletropolido, com indicador livre/ocupado;
- Puxador:** Aço inox eletropolido;
- Cabide:** Aço inox eletropolido (um por cabine);
- Pés:** Aço inox eletropolido;
- Esquadras:** Aço inox eletropolido;
- Fixação Superior:** Tubo em aço inox e suporte superior em aço inox eletropolido;
- Parafusos, anilhas e porcas:** Aço inox;
- Dimensão das Portas:** 60cm (80cm para cabine deficientes);
- Altura:** 200cm (incluindo 15cm dos pés);
- Suporte de parede do tubo superior:** aço inox eletropolido;

- Panels: Compact Laminate plates, 12mm thick;*
- Hinges: Electropolished stainless steel;*
- Lock: Electropolished stainless steel, with FREE/OCCUPIED indicator;*
- Handle: Electropolished stainless steel;*
- Hanger: Electropolished stainless steel (one per cabinet);*
- Feet: Electropolished stainless steel;*
- Brackets: Electropolished stainless steel;*
- Upper Fixation: Stainless steel tube and electropolished stainless steel superior support;*
- Screws, washers and nuts: Stainless steel;*
- Door Size: 60cm (80cm for handicap cabinet);*
- Wall support for upper tube: electropolished stainless steel;*





### CBIDU120

#### Divisória de Urinol

Fabricada em fibra fenólica de 12mm de espessura e ferragens de inox. Pés e esquadras em aço inox eletropolido. Dim.: 120x40cm.

#### Urinal Division

Made of 12mm thick compact laminate and stainless fittings. Feet and brackets made of electropolished stainless steel. Dim.: 120x40cm.



### CB1

#### Pés em Aço Inox - 15cm

Fabricados em aço inox eletropolido. Reguláveis em altura entre 13,5cm e 16cm.

#### Stainless Steel Feet - 15cm

Made of electropolished stainless steel. Adjustable height between 13,5 and 16cm.



### CB2

#### Pés em Aço Inox - 7,5cm

Fabricados em aço inox eletropolido. Reguláveis em altura entre 6cm e 9cm.

#### Stainless Steel Feet - 7,5cm

Made of electropolished stainless steel. Adjustable height between 6 and 9cm.



### CB3

#### Esquadra em Aço Inox

Fabricada em aço inox eletropolido. Para fixar os painéis à parede e laterais.

#### Stainless steel Bracket

Made of electropolished stainless steel. To hold the panels to the wall and sides.



### CB4

#### CB5 Com mola/ With Spring

#### Dobradiça em aço inox

Fabricada em aço inox eletropolido. 3 por porta.

#### Stainless steel Hinge

Made of electropolished stainless steel. 3 per door.



### CB6

#### Fecho em Aço Inox

Fabricados em aço inox eletropolido. Com indicador livre/ocupado.

#### Stainless Steel Lock

Made of electropolished stainless steel. With free/occupied indicator.

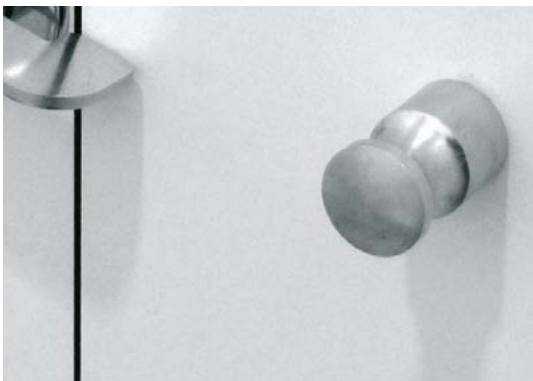

**CB7**

**Puxador em Aço Inox**

Fabricados em aço inox eletropolido. Duplo (interior e exterior). Anti-vandalismo.

**Stainless Steel Handle**

Made of electropolished stainless steel. Double (inside and outside the door). Vandal proof.



**CB8**

**Cabide em aço inox**

Fabricados em aço inox eletropolido. Montado 1 por porta.

**Stainless steel Hanger**

Made of electropolished stainless steel. 1 per door.



**CB9**

**Suporte superior em Aço Inox**

Fabricados em aço inox eletropolido. Para fixar a parte superior do painel. Utilizado nas frentes das cabines e nas laterais de topo.

**Stainless Steel Superior Support**

Made of electropolished stainless steel. To fix the top of the panel. Used on the front of the cubicles and on the side-ends.

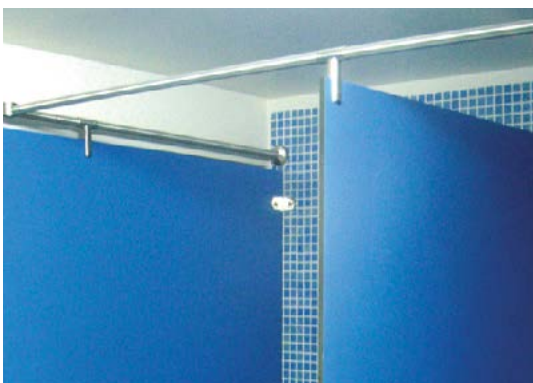

**CB10**

**Suporte Superior em Aço Inox Invertido**

Fabricados em aço inox eletropolido. Para fixar a parte superior do painel. Utilizado nas divisórias das cabines quando não são montadas frentes.

**Stainless Steel Superior Inverted Support**

Made of electropolished stainless steel. To fix the top of the panel. Used on cabin dividers when the fronts are not assembled.



**CB11**

**Tubo em Aço Inox**

Fabricados em aço inox eletropolido. Para fixar a parte superior do painel.

**Stainless Steel Tube**

Made of electropolished stainless steel. To fix the top of the panel.



**CB12**

**Suporte de parede do tubo superior**

Fabricados em aço inox eletropolido. Para fixar o tubo de aço inox à parede.

**Wall support for top tube**

Made of electropolished stainless steel. To fix the tube to the wall.



**CB13**<sup>90°</sup>  
**CB14**<sup>90° / 180°</sup>

**União de tubo**

Fabricados em aço inox eletropolido. Para unir 2 tubos de aço inox a 90° e 180°.

**Tube union**

Made of electropolished stainless steel. To unite 2 stainless steel tubes in a 90° and 180° angle.



**CB15**

**Perfil de Alumínio Anodizado Superior**

Alumínio extrudido. Anodizado a 15 microns. Para fixar painel superiormente. Utilizado nas frentes das cabines e nas laterais de topo.

**Superior Anodized Aluminum Profile**

Extruded aluminum. Anodized 15 micron. To fix panels on its top. Used on the front of the cabins and on the side-ends.



**CB16**

**Perfil de Alumínio Anodizado Vertical**

Alumínio extrudido. Anodizado a 15 microns. Para fixação dos painéis à parede e laterais.

**Vertical Anodized Aluminum Profile**

Extruded aluminum. Anodized 15 micron. To fix panels to the wall and side-ends.

# Bancos COMPACTO FENÓLICO COMPACT LAMINATE Benches

Os bancos "Golfinho", fabricados em compacto de fibra fenólica e aço inox, distinguem-se pelo número de funções que disponibilizam:

- Assento;
- Prateleira para sapatos;
- Encosto;
- Cabide;
- Prateleira para sacos;

The "Golfinho" benches are made of Compact Laminate and electropolished stainless steel, and are distinguished by the number of functions that they provide:

- Seat;
- Foot Shelf;
- Back Support;
- Hanger;
- Bag Shelf;

As diferenças entre os vários modelos estão no número de funções que cada banco disponibiliza. Os modelos de 3, 4 e 5 funções podem ser simples (1 lado) ou duplos (2 lados).

Todos os modelos se caracterizam pelo fabrico com placas compactas de fibra fenólica de 12mm de espessura, de cor a escolher pelo cliente, de acordo com catálogo de cores.

A sua estrutura é fabricada em tubo de aço inox eletropolido, 50x30mm para os bancos de 1 função e de 30x30mm para os restantes bancos. Esta estrutura é essencial para resistirem a um uso intensivo. Todos os parafusos, porcas e casquilhos, são de aço inox.

São bancos adequados para todo o tipo de balneários (piscinas, ginásios, hospitais, indústria, etc.), principalmente para quem dá importância ao aspeto estético, à resistência, à oxidação e à durabilidade do produto.

O compacto fenólico é um produto de alta densidade e de grande resistência às agressões mecânicas e químicas. É um produto higienicamente seguro contra bactérias e altamente resistente à humidade.

The differences between the models are in the number of function that they provide. The models of 3, 4 and 5 can be simple (one side) or double (two sides).

All models are made of 12mm thickness Compact Laminate, the colour is chosen by our clients according to our colour catalogue. Its frame is made of electropolished stainless steel tube, 50x30mm for 1 function benches and 30x30mm for all the other ones. This frame is essential for them to resist an intensive usage.

All screws, nuts and bushing are made of stainless steel. They are appropriate for all kind of locker rooms (pool, gyms, hospitals, industry, etc.), mainly for who gives a great importance to the esthetical aspect, to the oxidation resistance and to the product durability. The Compact laminate compound is a high density product with a high resistance to mechanical and chemical aggressions.

It's a product hygienically safe against bacteria and resistant to humidity.







### Bancos Simples 1 Função

Banco simples com 1 função (assento) com suportes fixos à parede. Réguas fabricadas em Compacto de fibra fenólica de 12mm de espessura e 17cm de largura cada uma. Suportes de aço inox eletropolido em tubo de 50x30mm. Parafusos de aço inox. Fixação à parede através de bucha plástica e parafuso. Preço por metro linear.

#### **Simple Bench 1 Function**

*Simple bench with one function (seat), fixed to the wall. Strips made of 12mm thick and 17cm wide Compact Laminate. Frame made of 50x30mm electropolished stainless steel tube. The fixation to the wall is made with screws and plastic wall plugs. Price per linear meter.*

**BIS1F13ATH**



### Bancos Simples 2 Funções

Banco simples com 2 funções (assento e prateleira para sapatos). Réguas fabricadas em Compacto de fibra fenólica de 12mm de espessura. Suportes de aço inox eletropolido em tubo de 30x30mm. Parafusos de aço inox.

#### **Simple Bench 2 Functions**

*Simple bench with two functions (seat and foot shelf). Strips made of Compact Laminate 12mm thick. Frame made of electropolished 30x30mm stainless steel tube. Stainless steel screws.*

**BIS2F14013ATH** 140x36x46cm

**BIS2F18513ATH** 185x36x46cm

**BIS2F20013ATH** 200x36x46cm

**BIS2F28013ATH** 280x36x46cm

Outros tamanhos disponíveis/Other sizes available



### Bancos Simples 3 Funções

Banco simples com 3 funções (assento, prateleira para sapatos e encosto). Réguas fabricadas em Compacto de fibra fenólica de 12mm de espessura. Suportes de aço inox eletropolido em tubo de 30x30mm. Parafusos de aço inox.

#### **Simple Bench 3 Functions**

*Simple bench with three functions (seat, foot shelf and back support). Strips made of Compact Laminate 12mm thick. Frame made of electropolished 30x30mm stainless steel tube. Stainless steel screws.*

**BIS3F14013ATH** 140x40x82cm

**BIS3F18513ATH** 185x40x82cm

**BIS3F20013ATH** 200x40x82cm

**BIS3F28013ATH** 280x40x82cm

Outros tamanhos disponíveis/Other sizes available



#### Bancos Simples 4 Funções

Banco simples com 4 funções (assento, prateleira para sapatos, encosto e régua com cabides). Réguas fabricadas em Compacto de fibra fenólica de 12mm de espessura. Suportes de aço inox eletropolido em tubo de 30x30mm. Parafusos de aço inox.

#### Simple Bench 4 Functions

Simple bench with four functions (seat, foot shelf, back support and coat-rail). Strips made of Compact Laminate 12mm thick and frame made of 30x30mm electropolished stainless steel tube. Stainless steel screws.

- BIS4F14013ATH** 140x40x176cm
- BIS4F18513ATH** 185x40x176cm
- BIS4F20013ATH** 200x40x176cm
- BIS4F28013ATH** 280x40x176cm

Outros tamanhos disponíveis/Other sizes available



#### Bancos Simples 5 Funções

Banco simples com 5 funções (assento, prateleira para sapatos, encosto, régua com cabides e prateleira para sacos). Réguas fabricadas em Compacto de fibra fenólica de 12mm de espessura. Suportes de aço inox eletropolido em tubo de 30x30mm. Parafusos de aço inox.

#### Simple Bench 5 Functions

Simple bench with five functions (seat, foot shelf, back support, coat-rail and bag shelf). Strips made of Compact Laminate 12mm thick and frame made of 30x30mm electropolished stainless steel tube. Stainless steel screws.

- BIS5F14013ATH** 140x40x194cm
- BIS5F18513ATH** 185x40x194cm
- BIS5F20013ATH** 200x40x194cm
- BIS5F28013ATH** 280x40x194cm

Outros tamanhos disponíveis/Other sizes available

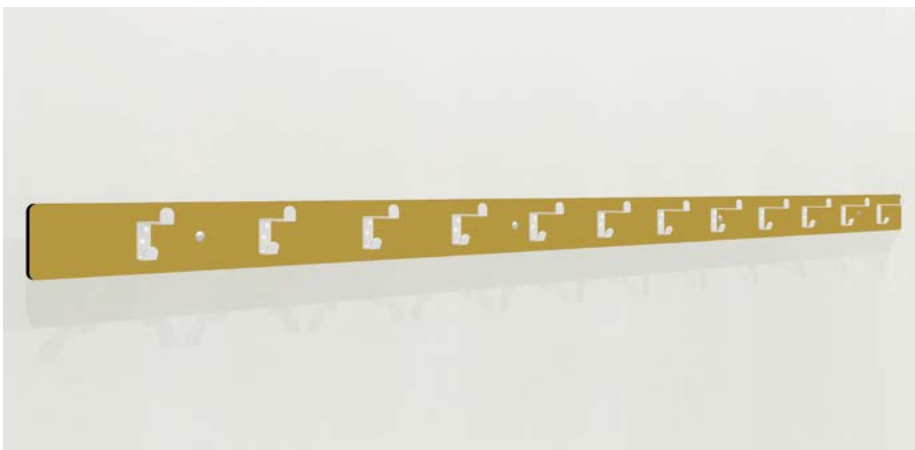

#### Régua com Cabides

Régua de fibra fenólica 100mm de largura e 12mm de espessura, com cabides de aço inox eletropolido. Fixação à parede mediante bucha e parafuso de aço inox. Preço por metro linear.

#### Coat Rails

Coat-rails are made of 100mm wide and 12mm thickness Compact Laminate, with electropolished stainless steel hangers. The fixation to the wall is made with screws and wall plugs. Price per linear meter.

**BIRC13ATH**



### Banco Duplo 3 Funções

Banco duplo com 3 funções (assento, prateleira para sapatos e encosto). Régua fabricadas em Compacto de fibra fenólica de 12mm de espessura. Suportes de aço inox eletropolido em tubo de 30x30mm. Parafusos de aço inox.

#### **Double Bench 3 Functions**

Double bench with three functions (seat, foot shelf and back support). Strips made of Compact Laminate 12mm thick and frame made of 30x30mm electropolished stainless steel tube. Stainless steel screws.

**BID3F14013ATH** 140x77x82cm

**BID3F18513ATH** 185x77x82cm

**BID3F20013ATH** 200x77x82cm

**BID3F28013ATH** 280x77x82cm

Outros tamanhos disponíveis/Other sizes available

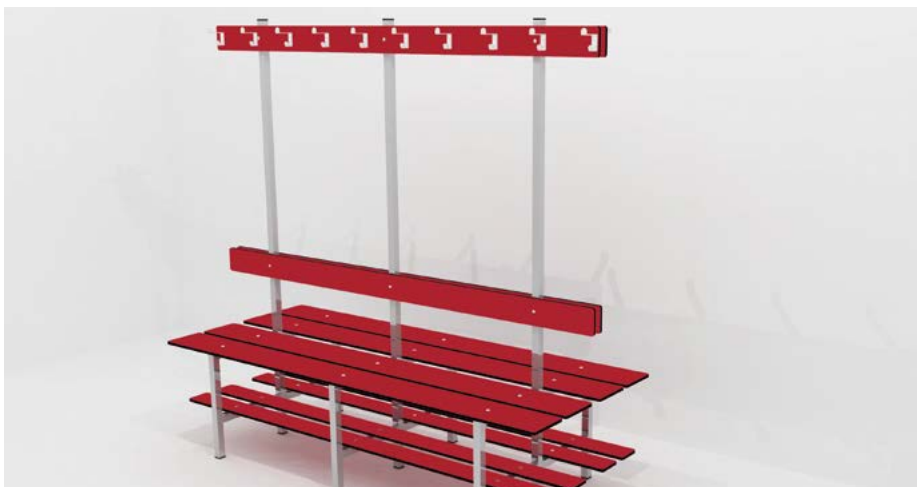

### Banco Duplo 4 Funções

Banco duplo com 4 funções (assento, prateleira para sapatos, encosto e régua com cabides). Régua fabricadas em Compacto de fibra fenólica de 12mm de espessura. Suportes de aço inox eletropolido em tubo de 30x30mm. Parafusos de aço inox.

#### **Double Bench 4 Functions**

Double bench with four functions (seat, foot shelf, back support and coat-rail). Strips made of Compact Laminate 12mm thick and frame made of 30x30mm electropolished stainless steel tube. Stainless steel screws.

**BID4F14013ATH** 140x77x176cm

**BID4F18513ATH** 185x77x176cm

**BID4F20013ATH** 200x77x176cm

**BID4F28013ATH** 280x77x176cm

Outros tamanhos disponíveis/Other sizes available

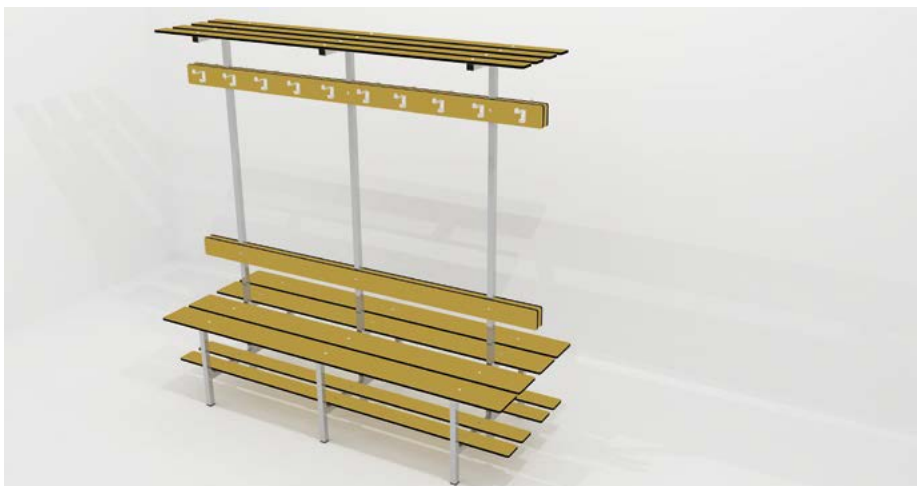

### Banco Duplo 5 Funções

Banco duplo com 5 funções (assento, prateleira para sapatos, encosto, régua com cabides e prateleira para sacos). Régua fabricadas em Compacto de fibra fenólica de 12mm de espessura. Suportes de aço inox eletropolido em tubo de 30x30mm. Parafusos de aço inox.

#### **Double Bench 5 Functions**

Double bench with five functions (seat, foot shelf, back support, coat-rail and bag shelf). Strips made of Compact Laminate 12mm thick and frame made of 30x30mm electropolished stainless steel tube. Stainless steel screws.

**BID5F14013ATH** 140x77x194cm

**BID5F18513ATH** 185x77x194cm

**BID5F20013ATH** 200x77x194cm

**BID5F28013ATH** 280x77x194cm

Outros tamanhos disponíveis/Other sizes available

# Bancos PVC PVC Benches

Cumpra as normas /  
In accordance with



- Cores Disponíveis: bege, branco e cinza.
- Resistente a humidade, ácidos e gorduras
- Estrutura Robusta

- Available colors: beige, white and gray.
- Resistant to moisture, acids and fats
- Solid structure



**E510.1** 100x56x185cm  
**E510.15** 150x56x185cm  
**E510.2** 200x56x185cm

#### Banco PVC com Cabides

Fabricado em tubo quadrado de PVC.  
Com 4 funções: assento, prateleira para sapatos, cabides e prateleira para sacos.

#### PVC Bench with Coat Rail

Made of square PVC tube. 4 functions:  
seat, foot shelf, coat rail and bag shelf.



**E507.1** 100x88x185cm  
**E507.15** 150x88x185cm  
**E507.2** 200x88x185cm

#### Banco Duplo PVC com Cabides

Fabricado em tubo quadrado de PVC.  
Com 5 funções: assento, prateleira para sapatos, cabides e prateleira para sacos.

#### Double PVC Bench with Coat Rail

Made of square PVC tube. 5 functions:  
seat, foot shelf, coat rail and bag shelf.



**E534**

**Régua PVC com cabides**

Fabricado em tubo quadrado de PVC.  
 Preço por metro linear.

**PVC Coat-Rail**

*Made of square PVC tube. Price per meter.*



- E5003** 50x40x50cm
- E590** 100x40x50cm
- E598** 150x40x50cm
- E591** 200x40x50cm

**Banco PVC**

Fabricado em tubo quadrado de PVC.  
 Com 2 Funções: assento e prateleira para sapatos.

**PVC Bench**

*Made of square PVC tube.  
 2 functions: seat and foot shelf.*



- E513.1** 100x40x77cm
- E513.15** 150x40x77cm
- E513.2** 200x40x77cm

**Banco PVC com costas**

Fabricado em tubo quadrado de PVC.  
 Com 3 Funções: assento, prateleira para sapatos e encosto.

**PVC Bench with back support**

*Made of square PVC tube. 3 functions:  
 seat, foot shelf and back support.  
 Humidity, grease and acid resistant.*





**PFF13**

**Portas com Aro**

Portas fabricadas em compacto de fibra fenólica com 12mm de espessura. Dobradiças, fecho com indicador livre/ocupado e puxador de aço inox eletropoladas. Aros laterais em compacto de fibra fenólica de 12mm de espessura e batentes no mesmo material. Fixação oculta dos aros, com parafusos de aço inox.

**Door with Frame**

*Door made of compact laminate 12mm thick. Hinges, lock with free/occupied indicator and handle made of electropolished stainless steel. Side frame made of phenolic fiber 12mm thick, backstop made of the same material. Hidden fixation, with stainless steel screws.*



**BL6013ATH**

**Bancadas de Lavatórios**

Bancada de lavatório em fibra fenólica com 12 mm de espessura e 60cm de profundidade, suportes de aço inox fabricados em tubo de 60x30mm eletropolado. Lavatório não incluído.

**Sink Countertops**

*Sink countertop made of 12mm thick compact laminate. 60cm depth. Brackets made of stainless steel electropolished tube (60x30mm). Sink not included.*

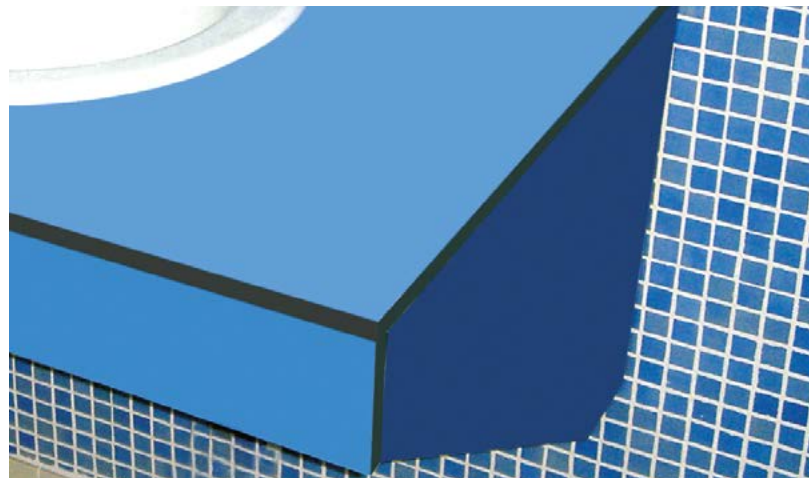

**BLFL13ATH**

**Fecho de Bancada de Lavatório**

Fecho lateral para bancada de lavatório fabricada em compacto de fibra fenólica com 12mm de espessura. Suportes de aço inox eletropolado. Parafusos de aço inox.

**Sink Countertops Side-End**

*Side-end for sink countertops made of 12mm compact laminate. Electropolished stainless steel brackets. Stainless steel screws.*



E574 ▶



E545 ▶



E578 ▶

E544 ▶

**E545** Bolsa em Rede de Nylon para Cabide / Clothes Hanger Nylon Bag

**E574** Senhas Em Plástico Numeradas. Cores: vermelho, preto, branco, azul, amarelo e verde / Numbered Plastic Disk. Colors: Red, black, white, blue, yellow and green.

**E544** Cabide inquebrável resina / Unbreakable Clothes Hanger

**E578** Porta Cabides / Clothes Rack

**Porta Cabides**

Fabricado em aço inox AISI-304. 2 eixos de suporte 4 rodas giratórias, das quais 2 têm travão. Altura: 220cm. Largura: 165cm.

**Clothes Rack**

*Made of stainless steel AISI-304. 2 support poles. 4 spinning wheels, 2 w/ brake. Height: 220cm. Width: 165cm.*

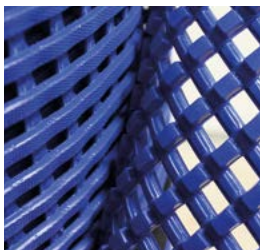

**E5240.60** 60cmx10 mts | Peso / Weight: 34kg  
**E5240.120** 120cmx10 mts | Peso / Weight: 69kg

**Pavimento Rolo Golfinho**

Fabricado em PVC 100% virgem, flexível e antiderrapante. Rolo contínuo, com tratamento antifúngos, antibacteriano e anti UV. Cada rolo tem 10 metros de comprimento e 10 mm de altura. Cores disponíveis: Azul e cinza.

**Golfinho Floor Matting Roll**

Made of 100% virgin PVC, flexible and non-slip. Continuous roll, with antifungal treatment, antibacterial and anti UV. Each roll with 10 meters long and 10 mm high. Colors Available: Blue and gray.

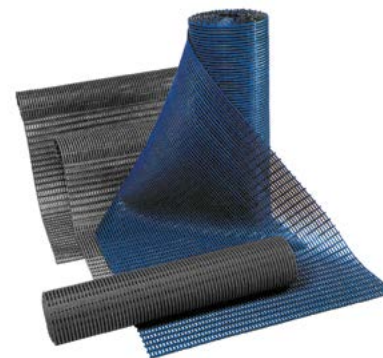

**E5013.1** 50cm  
**E5013.2** 100cm

**Pavimento Heronrib 2000**

Pavimento em rolo com 10mm de altura. Rolo de 10mt. Preço por metro linear. Disponível com 50 e 100cm de largura.

**Floor Matting Heronrib 2000**

Floor matting roll with 10mm height. 10mt roll. Price per meter. Available with 50 and 100 cm wide.

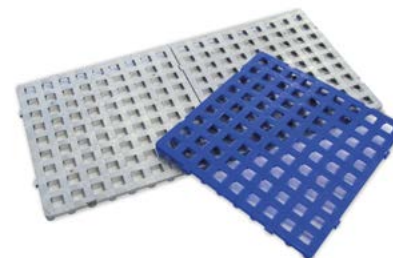

**E5098.3** 50x50x3cm  
**E5098.5** 50x50x5cm

**Pavimento Rígido**

Estrados em PVC rígidos. Cores: Preto, verde, amarelo, azul e cinza.

**Rigid Floor Matting**

Rigid PVC palettes. Colors: Black, green, yellow, blue and gray.

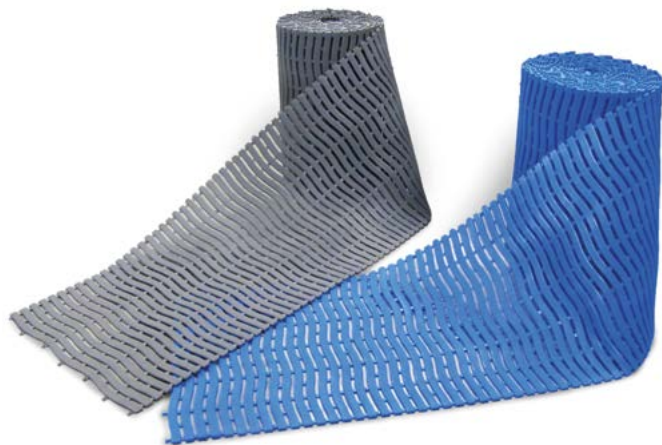

**E5216** 60cmx15mts | Peso / Weight: 19kg

**Rolo de pavimento SOFT**

Fabricado em polietileno virgem, modular, com tratamento antifúngos, antibacteriano e anti UV. Espessura: 9mm. Cores disponíveis: Azul e cinza.

**Soft Floor matting roll**

Made on virgin polyethylene, modular and with anti fungal treatment, antibacterial and anti-UV. Thickness: 9mm. Available colors: Blue and gray.



**E573** 33x33x1,6cm

**Pavimento Rolo P/Módulos**

Fabricado em PVC flexível. Resistente a produtos químicos. Anti-deslizante. Funciona como um rolo depois das placas unidas. Cores: Preto, vermelho, verde, amarelo, azul e cinza.

**Floor Matting Roll Per Modules**

Made of flexible PVC. Chemical resistant. Non-skid. Work as a roll when all modules are connected. Colors: Black, red, green, yellow, blue and gray.



**E5209**

**Secador de Cabelo de Parede com temporizador**

Fabricado em ABS. Potência regulável de 300 a 800W. Equipado com temporizador de segurança, que interrompe o funcionamento ao fim de 10/15 minutos. Proteção IPX1.

**Wall Hair Dryer with timer**

Made of ABS. Power adjustable from 300 to 800W. Equipped with safety timer, which stops operating after 10/15 minutes. IPX1 Protection.



**E5242**

**Secador de cabelo em Aço Inox com mangueira**

Fabricado em chapa de aço inoxidável, lacado a branco. Com a potência de 1000 W, 5500 RPM e caudal de ar de 27m/s. Accionado por botão. Com características anti-vandálicas. Para uso intensivo. Proteção IPX1.

**Stainless Steel Hair Dryer with Hose**

Made of stainless steel, white lacquered. With the power of 1000 W, 5500 RPM and air flow of 100 Km/h = 27m/s. Powered by button. With anti-vandalism characteristics. For intensive use. IPX1 Protection.



**E5257**

**Secador de mãos automático em Aço Inox**

Fabricado em chapa de Aço Inox. Velocidade do ar: 90m/s. Grau de Proteção IPX1 e aprovação CE.

**Stainless steel automatic Hand Dryer**

Stainless steel shell. Air speed: 90m/s. IPX1 Protection and CE Approval.



**E5181**

**Secador de mãos com sensor**

Fabricado em plástico ABS. Velocidade do ar: 16m/s. Cor: branca. Grau de proteção: IPX1. 1800W.

**Hand dryer with photocell**

Made of ABS plastic. Air stream: 16m/s. Color: White. Protection Level: IPX1. 1800W.





**E5109** Dim.: 100x65x95cm

**Mesa Muda Fraldas PVC**

Fabricado em tubo quadrado de PVC. Resistente à humidade, ácidos e gorduras. Inclui almofada muda bebés em lona. Cores: Bege, cinza ou branco. Cumpre a Norma EN 12221-1.

**PVC Diaper Change Table**

Made of square PVC tube. Diaper change pillow included. Humidity, grease and acid resistant. Colors: White, gray or beige. It complies with the EN 12221-1 Standard.



**E5069** Dim.: 82x57cm

**Almofada Muda Bebés Lona**

Fabricada em tela de alta resistência. De fácil limpeza e utilização. Tela sem ftalatos.

**Diaper Changing Cushion**

Made of high resistant synthetic canvas. Easy to clean and use. Phthalate free canvas.



**E567** Dim.: 115x60cm

**Muda Fraldas de Aço Inox**

Muda fraldas em lona com estrutura de aço inox AISI-316 eletropolido. Muito seguro e de fácil utilização. Inclui todos os acessórios necessários à sua colocação.

**Stainless Steel Baby Changing Station**

Diaper change station made of synthetic canvas and electropolished stainless steel frame (AISI-316). Safe and very easy to use. Includes all necessary accessories to its use.



**E5245** Dim.: 82x56x56cm

**Muda Fraldas "Golfinho" (Horizontal)**

Fabricado em PP de alta qualidade e PE. Fácil de limpar. Fornecido com cinto de segurança e fecho ajustável. Sistema pneumático que assegura a facilidade e leveza na sua abertura e fecho. Conforme a norma EN 12221:2008+A1:2013. Peso máximo de 15 Kg.

**"Golfinho" Diaper Change Station (Horizontal)**

Manufactured in high quality PP and PE material. Easy to clean. Safety belt w/ ergonomic lock and adjustable with one hand. Pneumatic mechanism that allows a safe opening and closing. According with EN 12221:2008+A1:2013. Maximum weight 15kg.



**E5165** Dim.: 24x47x34cm

**Cadeira de Bebê**

Fabricada em PP de alta qualidade e PE. Fácil de limpar. Fornecida com cinto de segurança e fecho ajustável.

**Baby Seat Station**

Manufactured in high quality PP and PE material. Easy to clean. Safety belt with ergonomic lock and adjustable with one hand.