

Catalogus 2022

Professional Cleaning Equipment





Inhoudsopgave

Over Numatic

Onze belofte	4
De bewuste keuzes van Numatic	6
Mijlpalen duurzaamheid	7
Duurzaam ondernemen	8
Internationaal	10
Goede doelen	11
International compliance	12
Normen en verenigingen	13
Het verschil	14

@Home

Compact	19
Next	20
Specials	21
Accessoires stofzuigers	22

@Work stofzuigers

Stofzuigers @Work	28
NX Network	32
Stofzuigers batterij	34
Rugstofzuigers	36
Stofzuigers duurzaam	37
Stofzuigers industrie	38
Stofzuigers fijnstof	40
Stofzuigers gevaarlijke stoffen	44
Stofzuigers specials	46
Waterzuigers	48
Sproei-extractiemachines	52
Accessoires stofzuigers	54

@Work machines

Eenschijfsmachines	64
Accessoires eenschijfsmachines	68
SQFM	70
Wals-borstelmachines	72
Nu-Assist	74
Schrob-zuigmachines 230 Volt	76
244NX	78
Schrob-zuigmachine batterij	80
Schrob-zuigmachine Ride-on	82
Veeg-zuigmachines	85
Accessoires schrob-zuigmachines	86
Pads	88
FlexiFleet	89

@Work werkwagens & materialen

Rolemmers	92
Carrousel werkwagens	93
ECO-Matic werkwagens	94
SERVO-Matic werkwagens	97
Nu-Design	98
PRO-Matic werkwagens	101
Accessoires werkwagens	102
Werkwagens - vuilverzamelwagens	111
Housekeeping - wasverzamelwagens	112
Housekeeping - hotelwagens	114
Voorwaarden Numatic Service Plan	118
Algemene voorwaarden	119

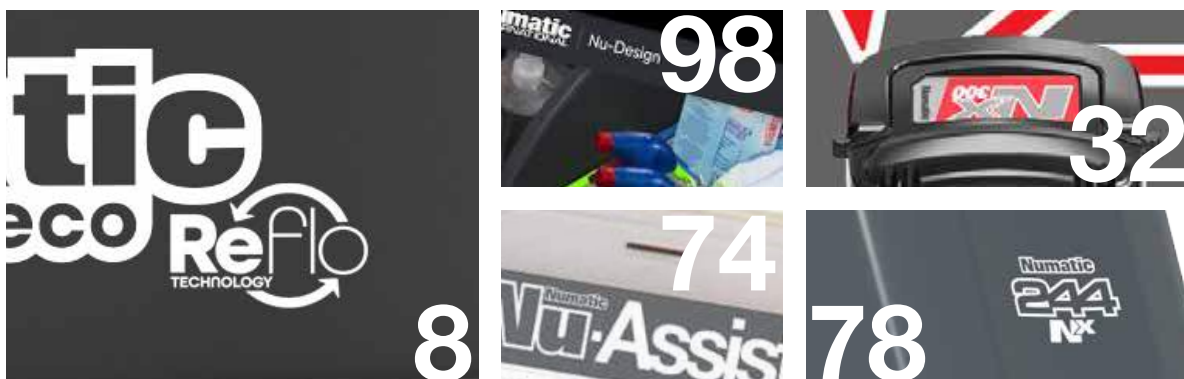

Onze belofte

“ We zetten ons in om vandaag te zorgen voor morgen. ”



“ We werken hard aan het leveren van innovatieve, hoogwaardige en kosteneffectieve schoonmaakoplossingen die gemaakt zijn om een leven lang mee te gaan en iedereen een schonere, veiligere en gezondere dagelijkse leef- en werkomgeving bieden. ”





Hoewel het landschap in de afgelopen jaren aanzienlijk is veranderd, zijn wij – net als onze machines – steeds in staat geweest om snel en flexibel op uitdagingen te reageren.

Bij volledige controle over het productieproces en dankzij voortdurende investeringen in de U.K.-productie – waar al onze producten worden gemaakt – blijven we onze processen en systemen aanpassen, ontwikkelen en stroomlijnen. Dat garandeert een probleemloze levering van innovatie, kwaliteit en prijs. Ook investeren we onophoudelijk in initiatieven om onze milieu-, sociale en ethische impact aan te pakken en leveren we op basis daarvan producten en prestaties waar u op kunt vertrouwen.

We werken continu aan het bouwen en onderhouden van nauwe relaties met onze medewerkers, klanten en leveranciers, waar ook ter wereld. Veel van die relaties bestaan al net zo lang als ons bedrijf en gaan inmiddels dus al twee of zelfs drie generaties lang mee.

Uw advies, meningen en ideeën zijn belangrijk voor ons en van onze kant streven we ernaar de transparantie te verschaffen om te bevorderen dat u die met ons deelt.

We werken hard aan het leveren van innovatieve, hoogwaardige en kosteneffectieve schoonmaakoplossingen die gemaakt zijn om een leven lang mee te gaan en iedereen een schonere, veiligere en gezondere dagelijkse leef- en werkomgeving bieden. We beseffen goed dat we proactief moeten reageren op onze impact - ook buiten de grenzen van onze fabriek - om die belofte aan u na te komen en te zorgen voor blijvende resultaten.

Op alle fronten, dus zowel via onze processen en producten als onze mensen, zetten we ons 100% in om vandaag te zorgen voor morgen.

Chris Duncan
Chairman Numatic International Limited

De bewuste keuzes van Numatic

Numatic International zorgt er voor dat haar processen, zowel binnen de fabriek in Engeland, als bij haar dochterorganisaties conform het MVO-gedachtegoed zijn. Numatic International BV neemt, als zelfstandige dochteronderneming in de Benelux, haar verantwoordelijkheid als producent serieus. We maken voor zowel People, als Planet en Profit bewuste keuzes:

People

Voor onze medewerkers willen we een TOP-werkgever zijn. Dit vertaalt zich in een prettige werkplek, aandacht, diversiteit, en gelijke mogelijkheden voor iedereen, ongeacht huidskleur, ras, religie, etnische afkomst, geslacht, burgerlijke staat, seksuele geaardheid, handicap of leeftijd.

Daarnaast hechten we veel waarde aan een goede relatie met onze klanten en leveranciers. Van hen verwachten wij ook dat ze met respect omgaan met hun relaties, van medewerker tot toeleverancier. Samenwerken brengt je verder dan alleen. Numatic staat midden in de maatschappij. Zij signaleert buiten haar eigen onderneming ook de benodigde steun voor goede doelen of activiteiten. Weloverwogen maken we keuzes voor steun in de vorm van geld, producten of persoonlijke inzet.

Planet

Numatic International wil het milieu zo min mogelijk belasten door:

- de impact van al haar bedrijfsprocessen op het milieu te analyseren
- vaststellen jaarlijkse milieutargets zoals recyclen afvalmateriaal, verminderen energie-, water- en papierverbruik
- haar inzet voor minimale milieubelasting te delen met haar medewerkers en relaties
- te voldoen aan de internationale regels van RoSH*
- het certificaat ISO14001 én ISO9001 te behouden
- haar proactieve houding in de deelname van ICER en ICMMA** voort te zetten

Profit

Numatic International hecht waarde aan duurzaamheid én de winst die dit voor betrokken partijen kan opleveren. Niet in de eerste plaats financiële winst maar winst t.a.v. People en Planet. Duurzaamheid betekent producten vervaardigen die door goede kwaliteit langer meegaan en minimaal het milieu belasten. Gebruikers ervaren onze producten als betrouwbaar, een eigenschap waar we best trots op zijn.

Duurzaamheid betekent ook continu de producten op mogelijke verbeteringen monitoren. Zo staat er inmiddels een Eco-lijn stofzuigers voor zowel huishoudelijk als professioneel gebruik. Het lage wattageverbruik levert directe energiebesparing op. De lage stofuitstoot belast het milieu minimaal. Het rendement blijft echter hoog.

Tot voor kort werd de productkeuze van gebruikers voornamelijk beïnvloed door prijs, opinie van anderen en de doelmatigheid van het product. In de huidige tijd kiest men ook bewust voor deze 'groene' producten die ons als mens en onze planeet winst opleveren.



Mijlpalen duurzaamheid

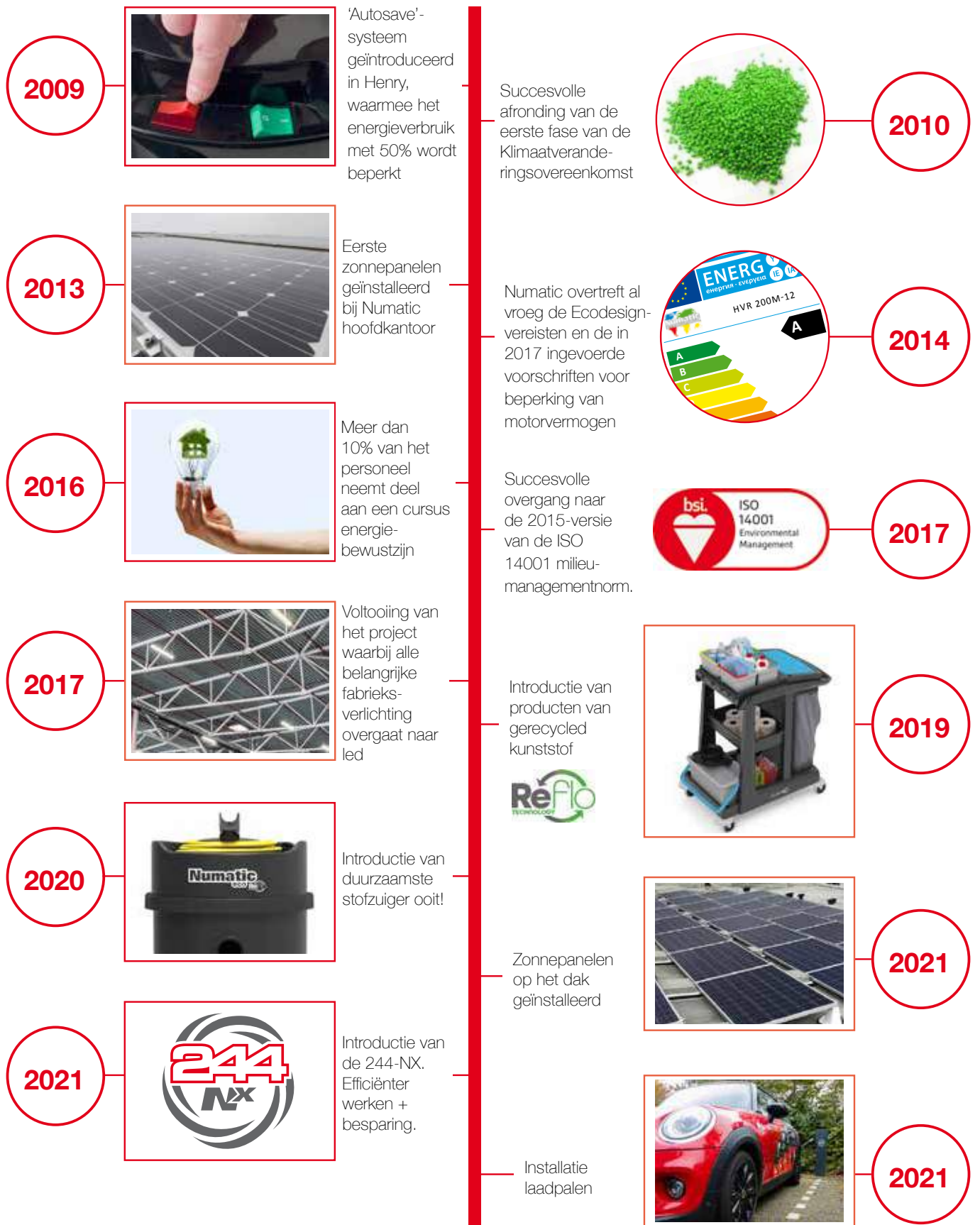

Duurzaam ondernemen

Schoonmaken is een grote verantwoordelijkheid. De schoonmaakindustrie is gedwongen om hogere kwaliteit en consistente schoonmaaknormen te hanteren om onze werknemers, klanten en het publiek veilig te houden. Om aan de eisen van vandaag te voldoen en complexe uitdagingen aan te gaan, zijn professionele reinigingsoplossingen nodig die prestaties leveren waarop u kunt vertrouwen.

Drie kernwaarden staan centraal in alle productontwikkeling en productie van Numatic:

Innovatie • Kwaliteit • Prijs

Deze waarden helpen ons om de productiviteit en reinigingsnormen te verhogen en te voldoen aan de eisen van alle industrieën, over de hele wereld.



Voortbouwen op **duurzaamheid**

We erkennen de behoefte en vraag naar duurzame schoonmaak- oplossingen, zonder afbreuk te doen aan productiviteit of kwaliteit.



Duurzaam gebouwd

Onze producten zijn gebouwd om lang mee te gaan met beproefde, geteste en vertrouwde ontwerpen, voortdurende innovaties en een toewijding aan het ontwikkelen van duurzame reinigungsoplossingen.



Efficiëntie

We zorgen ervoor dat onze producten het meest efficiënt zijn voor elke gebruiker; van water- en wasmiddelgebruik tot elektriciteitsverbruik. We bieden ook online training voor hulp en ondersteuning.



Onderhoudsgemak

Onze producten zijn ontworpen om gemakkelijk en economisch te onderhouden gedurende hun hele levensduur. Daarnaast kunnen we nog steeds service verlenen en vervangende onderdelen leveren voor elk product dat we ooit hebben gemaakt.



Recycling

We zijn toegewijd aan het ontwikkelen van producten van hoogwaardig, gerecycled plastic. Vanaf het eerste ontwerp worden onze producten zo gemaakt dat ze aan het einde van hun levensduur gemakkelijk kunnen worden gerecycled.



Afval

We hebben hard gewerkt om ervoor te zorgen dat er geen afval op de vuilstort terecht komt en sinds 2017 hebben we dit bereikt. Alles wat niet kan worden gerecycled wordt verbrand.

Waarom **ReFlo** technologie?

Ons ReFlo-assortiment is gemaakt van de hoogste kwaliteit gerecycled plastic. ReFlo Technology maakt gebruik van postindustriële kunststoffen uit verschillende industrieën die daardoor niet worden verbrand of gestort maar worden hergebruikt.



Internationaal



Numatic
hoofdkantoor

Numatic
Frankrijk

Numatic
Duitsland

Numatic
Zuid-Afrika

Numatic
Benelux

Numatic
Zwitserland

Numatic
Iberia

We exporteren onze producten naar
86 landen over de hele wereld.

Het Numatic hoofdkantoor, onze fabriek, bevindt zich in Chard, Somerset, V.K. Verder hebben we dochterondernemingen in Frankrijk, Duitsland, Zuid-Afrika, Nederland, Zwitserland, Portugal en Spanje. Vanuit deze locaties exporteren we onze producten naar 86 landen over de hele wereld.



Numatic hoofdkantoor, Chard, Somerset, V.K.

Als een van de grootste werkgevers in de omgeving van Chard maken we het onze plicht om mensen in onze lokale gemeenschap en daarbuiten te helpen. Daarnaast zijn in de landen waar we actief zijn veel initiatieven voor goede doelen.

Inzamelingsacties

Elk jaar ondersteunen we verschillende goede doelen, bijvoorbeeld via inzamelingsacties of donaties. In de UK hebben we in 2018 een nieuwe focusgroep ingesteld om dit werk te begeleiden. De Numatic Charity & Community Support Group komt maandelijks bijeen om toekomstige initiatieven vast te stellen en om te helpen met het promoten van de goede doelen die worden ondersteund door Numatic en onze medewerkers.

Benelux

Naast vele lokale initiatieven op het gebied van sport, spel en voorlichting, ondersteunen we ook grotere organisaties in de vorm van sponsoring.

Het jaar 2018 stond in het teken van het 10 jarig bestaan van Hetty. Dit werd ondersteund met een grote actie en donatie aan Pink Ribbon. In december konden we een cheque overhandigen van ruim € 17.000. Over de jaren heen hebben we ruim € 100.000 mogen doneren aan Pink Ribbon/KWF.

Voedselbank

In 2021 hebben we een donatie van € 5.000,- aan de voedselbank gedaan.

Wereldwijd

Als reactie op de COVID-19 crisis heeft Numatic International gelaatsschermen ontwikkeld. De gelaatsschermen zijn ontwikkeld in samenwerking met Worcestershire NHS Trust, West Midlands Ambulance Service, Birmingham Children's Hospital en The Gibraltar Health Authority.

Dit initiatief was gericht op het bieden van een oplossing zonder winst oogmerk. Numatic wil iedereen toegang bieden tot het verkrijgen van kwalitatieve gelaatsschermen.



Trotse supporter van IJCU Dragons



Numatic overhandigt de cheque aan Pink Ribbon



Voedselbank actie



Sponsor van het vakantiespel

International compliance

Onze processen worden continu herzien, verfijnd en bijgesteld om nog meer efficiëntie te creëren en onze milieu-impact te verkleinen. We werken hard aan verantwoorde bedrijfsvoering in alle aspecten van onze activiteiten, om:

- te voldoen aan (of beter te presteren dan) de huidige gedragscodes in het kader van wet- of regelgeving of het milieu;
- afval dat voortkomt uit onze activiteiten te identificeren, verminderen en verwijderen op een manier die de minste schade toebrengt aan het milieu en land-, lucht- of watervervuiling voorkomt;
- ons energie- en waterverbruik te verminderen en waar mogelijk hernieuwbare en/of recyclebare bronnen te gebruiken;
- onze producten zo te ontwerpen dat ze een minimale impact hebben op het milieu gedurende hun totale levenscyclus, van winning van de grondstoffen, via productie en gebruik tot en met einde van de levensduur;
- samen te werken met onze leveranciers en contractanten en ze te stimuleren om goede milieupraktijken en procedures te implementeren die onze eigen doelstellingen ondersteunen;
- verantwoordelijkheid te nemen voor het bijhouden en regelmatig herzien van ons milieubeleid.

“Alles wat we morgen doen, moet iets beter zijn dan wat we vandaag doen.”



In de afgelopen 5 jaar hebben we ons aandeel stortafval weten terug te brengen tot 29% van het totale afval. Na veel hard werk en belangrijke ontwikkelingen in onze afval- en recyclingprocessen wisten we in november 2017 onze primaire doelstelling van ‘nul afval naar de stortplaats’ te bereiken. We werken toe naar het punt waarop vanuit ons bedrijf geen plasticafval meer wordt weggevoerd. Dit betekent dat we manieren onderzoeken en ontwikkelen waarop we het aandeel gerecycled materiaal in onze producten nog verder kunnen verhogen, zonder dat ze inboeten aan efficiency.

Normen en verenigingen

	ISO 9001 Kwaliteitsmanagementsysteem
	ISO 14001 Milieumanagementsysteem
	Engineering Employers' Federation (Federatie technische werkgevers)
	British Plastics Federation (Britse kunststoffenfederatie)
	Industry Council for Electronic Equipment Recycling (Sectorraad voor recycling van elektronische apparatuur)
	Major Energy Users' Council (Raad van grote energieverbruikers)
	Association of Manufacturers of Domestic Appliances (Vereniging van producenten van huishoudelijke apparaten)
	Industrial Cleaning Machinery Manufacturers Association (Vereniging van producenten van industriële schoonmaakmachines)
	European Cleaning Machines Association (Europese vereniging van schoonmaakmachines)
	International Sanitary Supply Association (Internationale vereniging van sanitaire hulpmiddelen)
	Allergy UK (Allergy VK)
	Cleaning and Hygiene Suppliers Association (Vereniging van reinigings- en hygiënelieferanciers)
	British Institute of Cleaning Science (Brits Instituut voor reinigingswetenschappen)
	British Cleaning Council (Britse reinigingsraad)
	European Cleaning Machine Recycling



Waarom een ketelmodel?

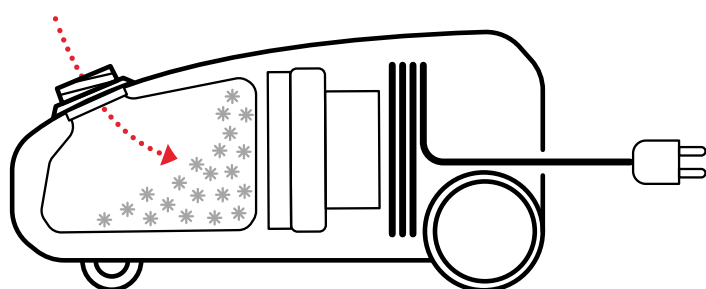

SLEDEMODEL

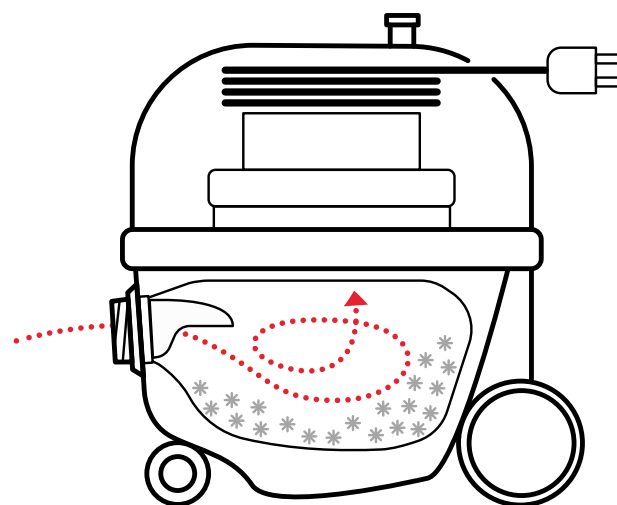

KETELMODEL

HET VERSCHIL

Professionele schoonmaakbedrijven maken altijd gebruik van ketelmodellen vanwege **duurzaamheid, groot volume en een hoge zuigkracht bij een laag wattage.**

Door gebruik te maken van een ketelmodel stofzuiger beschikt u altijd over de maximale zuigkracht. Doordat de motor boven de stofzak

is geplaatst maakt het weinig verschil in zuigkracht of de stofzak leeg of vol is.

De **HepaFlo-zakken** van Numatic werken daarnaast ook nog eens als **extra filter.**

Het lage wattage met hoge prestaties is een milieu en energiebesparende keuze zonder concessies.



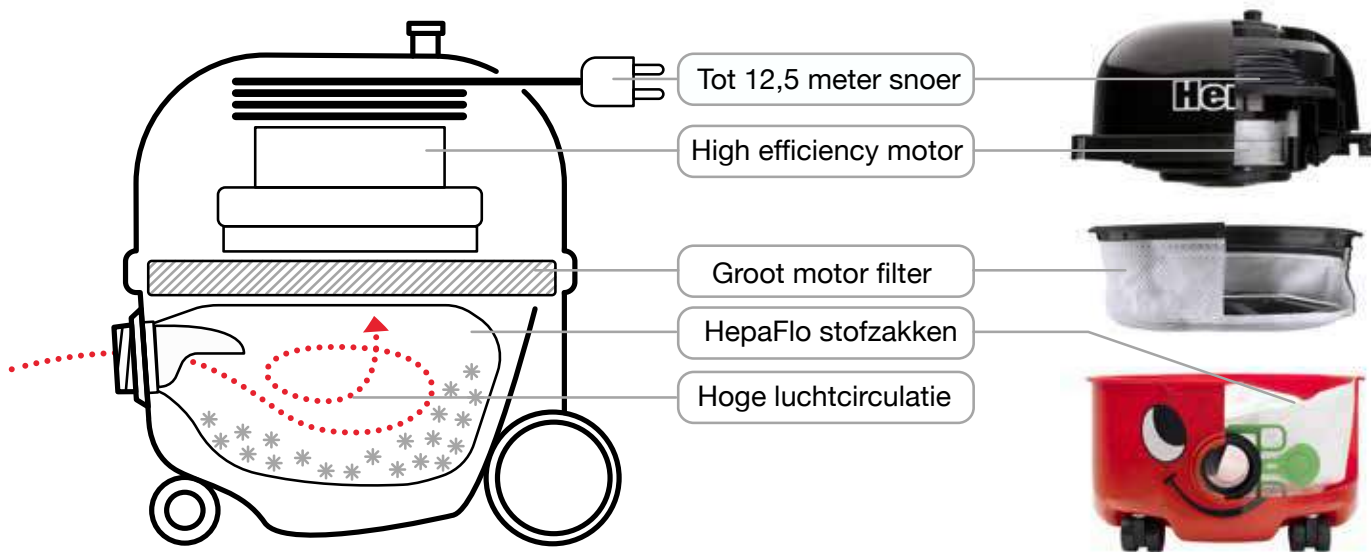

Wat gaat er schuil achter dat gezicht?

- ❶ 10 of 12,5 meter snoer
- ❷ Single stage 620 watt high efficiency motor
- ❸ Hoge luchtcirculatie en grote zuigkracht
- ❹ HepaFlo stofzakken van 6/9 liter
- ❺ Zeer groot filter met hoge filtratie
- ❻ Stevige stootrand
- ❼ Handig en degelijk oprolsysteem
- ❽ Grote achterwielen voor meer stabiliteit
- ❾ Geluidsarm door isolatie in de motorkop



***Hoge zuigkracht,
laag energieverbruik!***

Uw huis schoon en fris met een smile!

Van de wereldberoemde Henry tot een volledige lijn huishoudelijke stofzuigers voor elke toepassing.





@Home

Compact	blz. 19
Next	blz. 20
Specials	blz. 21
Accessoires	blz. 22



Stofzuigers @Home

Sinds 1981 is Henry een alom geliefde stofzuiger geworden. Niet alleen door zijn vrolijke gezichtje, maar vooral om zijn kwaliteiten: energiezuinig, stil én krachtig. De familie van Henry is in de loop der jaren ook flink uitgebreid en een aantal modellen hebben een flinke upgrade gehad. Denk hierbij aan het lange snoer, de geïntegreerde toolhouder en de parkeerstand.

Lees meer over de specifieke toepassingen op www.numatic.nl.

HVR160



Naam	Henry Compact
Artikelnr.	903718
Kit	AS0
Kleur	Rood

HET160



Naam	Hetty Compact
Artikelnr.	903717
Kit	AS0
Kleur	Roze

HVR169-11



Naam	Henry Parquet
Artikelnr.	909780
Kit	AS0
Kleur	Burgundy

HPC160-11



Naam	Henry Petcare
Artikelnr.	909346
Kit	HS0
Kleur	Groen

HVX160-11



Naam	Henry Xtra
Artikelnr.	909347
Kit	XS0
Kleur	Rood

HVA160-11



Naam	Henry Allergy
Artikelnr.	909354
Kleur	AS9
Kleur	Summer blue

HVR180



Naam	Henry
Artikelnr.	900017
Kit	AS0
Kleur	Rood

HET180



Naam	Hetty
Artikelnr.	900045
Kit	AS0
Kleur	Roze

HM40



Naam	Hetty SprayMop	Henry SprayMop
Artikelnr.	629349	627534R
Kleur	Roze	Rood

Next

HVN200-11



Naam	Henry Next
Artikelnr.	904119
Kit	AST0
Kleur	Rood

HVN201-11



Naam	Henry Next
Artikelnr.	904120
Kit	AST0
Kleur	Blauw

HVN202-11



Naam	Henry Next
Artikelnr.	904121
Kit	AST0
Kleur	Groen

HVN203-11



Naam	Henry Next
Artikelnr.	904122
Kit	AST0
Kleur	Geel

HVN204-11



Naam	Henry Next
Artikelnr.	904124
Kit	AST0
Kleur	Lavendel

HVN205-11



Naam	Henry Next
Artikelnr.	904123
Kleur	AST0
Kleur	Appelgroen



HVN206-11



Naam	Henry Next
Artikelnr.	904125
Kit	AST0
Kleur	Royal Blue

HVN208-11



Naam	Hetty Next
Artikelnr.	904118
Kit	AST0
Kleur	Roze

JVP187



Naam	James Basic
Artikelnr.	909821
Kit	AS0
Kleur	Sky blue

HVR200MT



Naam	Henry Micro
Artikelnr.	903659
Kit	AST0
Kleur	Rood

HPC200-11



Naam	Henry Petcare
Artikelnr.	909348
Kit	HS0
Kleur	Groen

PPT220-11



Naam	Henry Trolley
Artikelnr.	900275
Kit	AS0
Kleur	Rood

CVC371-2



Naam	Charles
Artikelnr.	903660
Kit	A21A
Kleur	Blauw

GVE372-2



Naam	George
Artikelnr.	903661
Kleur	A26A
Kleur	Groen

HWV370-2



Naam	Henry Wash
Artikelnr.	909315
Kit	AS6
Kleur	Blauw

EVR370-2



Naam	Edward
Artikelnr.	900078
Kit	AS0
Kleur	Rood



Accessoires stofzuigers

Kit AS0



Kit AST0



Kit HS0



Kit XS0



Accessoires stofzuigers



Accessoires stofzuigers

Kit A26A



Accessoires @Home

Nr.	Omschrijving	Artikelnr.
1	FreeFlo zuigmond	601430
2	Parket zuigmond	900918
3	AiroBrush zwart	601227
4	TriTex filter	604165
5	MicroFresh filter	604170
6	MicroTex filter	604311
7	Moppen SprayMop	906563
8	Mof 32 mm	216295
9	Wartel FloMax	208849
10	Stofzakken 1AH	604011
11	Stofzakken 1CH	604015
12	Stofzakken 2BH	604016
13	Verstelbare meubelzuigmond	907620
14	Flexibele spleetzuiger	907486

10
11
12



Accessoires stofzuigers

Stofzakken

Artikelnr.	Type	Omschrijving
604015	NVM-1CH	voor 180 - 250 modellen, pak 10 stuks
909281	NVM-1CH	voor 180 - 250 modellen, pak 5 stuks



ProKit

Artikelnr.	Type	Omschrijving
909257	PRO-kit	ProKit, 3-delige borstelset 32mm



@Work stofzuigers

Prestaties waarop u kunt vertrouwen

Betrouwbare, hoogwaardige, duurzame schoonmaak voor iedereen.





@Work

Stofzuigers @Work	blz. 28	Fijnstof	blz. 42
Batterij	blz. 34	Gevaarlijke stoffen	blz. 44
Rugstofzuigers	blz. 36	Specials	blz. 46
Duurzaam	blz. 37	Waterzuigers	blz. 48
Industrie	blz. 38	Sproei-extractie	blz. 52
Tradeline	blz. 40	Accessoires stofzuigers	blz. 54



Stofzuigers @Work

Numatic stofzuigers zijn favoriet bij de professionele schoonmakers. Ze zijn betrouwbaar, energiezuinig, gaan lang mee en zijn zeer gebruiksvriendelijk. Als u eenmaal met de stofzuigers van Numatic heeft gewerkt, wilt u geen andere meer.



PPR240-11



Artikelnr.	900156
Kit	AS0
Kleur	Rood
Vermogen zuigmotor	620 Watt
Voltage	230V 50/60 Hz
Luchtverplaatsing	48L/sec
Zuigkracht	2300 mm/wk
Capaciteit ketel	9 liter
Werkbereik	32 meter
Gewicht	9 kg
Afmetingen	360 x 370 x 415 mm

Andere kleuren PPR240-11

Blauw	900152
Groen	900153
Grijs	900155
Graphite	905840

PPR370-11



Artikelnr.	900192
Kit	AS0
Kleur	Rood
Vermogen zuigmotor	620 Watt
Voltage	230V 50/60 Hz
Luchtverplaatsing	48L/sec
Zuigkracht	2300 mm/wk
Capaciteit ketel	15 liter
Werkbereik	32 meter
Gewicht	10 kg
Afmetingen	360 x 370 x 510 mm

PPR380-11



Artikelnr.	900157
Kit	AS0
Kleur	Rood
Vermogen zuigmotor	620 Watt
Voltage	230V 50/60 Hz
Luchtverplaatsing	48L/sec
Zuigkracht	2300 mm/wk
Capaciteit ketel	15 liter
Werkbereik	32 meter
Gewicht	10,4 kg
Afmetingen	335 x 335 x 510 mm

PPT390-11



Artikelnr.	900261
Kit	AS0
Kleur	Rood
Vermogen zuigmotor	620 Watt
Voltage	230V 50/60 Hz
Luchtverplaatsing	48L/sec
Zuigkracht	2300 mm/wk
Capaciteit ketel	15 liter
Werkbereik	32 meter
Gewicht	12,6 kg
Afmetingen	355 x 355 x 665 mm



Stofzuigers

NVH180-11



Artikelnr.	900405C.
Kit	AH3
Kleur	Royal Blue
Vermogen zuigmotor	620 Watt
Voltage	230V 50/60 Hz
Luchtverplaatsing	48L/sec
Zuigkracht	2300 mm/wk
Capaciteit ketel	8 liter
Werkbereik	26 meter
Gewicht	6 kg
Afmetingen	340 x 360 x 360 mm

PSP180-11



Artikelnr.	900107
Kit	AH1
Kleur	Blauw
Vermogen zuigmotor	620 Watt
Voltage	230V 50/60 Hz
Luchtverplaatsing	48L/sec
Zuigkracht	2300 mm/wk
Capaciteit ketel	8 liter
Werkbereik	26 meter
Gewicht	6 kg
Afmetingen	340 x 360 x 360 mm

PSP200-11



Artikelnr.	900094
Kit	AH1
Kleur	Blauw
Vermogen zuigmotor	620 Watt
Voltage	230V 50/60 Hz
Luchtverplaatsing	48L/sec
Zuigkracht	2300 mm/wk
Capaciteit ketel	9 liter
Werkbereik	26 meter
Gewicht	8 kg
Afmetingen	360 x 370 x 415 mm

PSP370-11



Artikelnr.	900108
Kit	AH1
Kleur	Blauw
Vermogen zuigmotor	620 Watt
Voltage	230V 50/60 Hz
Luchtverplaatsing	48L/sec
Zuigkracht	2300 mm/wk
Capaciteit ketel	15 liter
Werkbereik	26 meter
Gewicht	9 kg
Afmetingen	360 x 370 x 510 mm





NVR160-11



Artikelnr.	907786
Kit	AS0
Kleur	Graphite
Vermogen zuigmotor	620 Watt
Voltage	220-240V AC 50/60Hz
Luchtverplaatsing	48L/sec
Zuigkracht	2300 mm/wk
Capaciteit ketel	6 liter
Werkbereik	26 meter
Gewicht	7,5 kg
Afmetingen	310 x 310 x 330 mm

NVR160-11 HEPA



Artikelnr.	909668
Kit	AS9
Kleur	Graphite
Vermogen zuigmotor	620 Watt
Voltage	220-240V AC 50/60Hz
Luchtverplaatsing	48L/sec
Zuigkracht	2300 mm/wk
Capaciteit ketel	6 liter
Werkbereik	26 meter
Gewicht	7,7 kg
Afmetingen	310 x 310 x 330 mm
Filtratieklasse	HEPA 13

NVR170-HEPA



Artikelnr.	910466
Kit	AS32
Kleur	Graphite
Vermogen zuigmotor	620 Watt
Voltage	230 V 50/60 Hz
Luchtverplaatsing	48L/sec
Zuigkracht	2300 mm/wk
Capaciteit ketel	7 liter
Werkbereik	26 meter
Gewicht	8 kg
Afmetingen	360 x 370 x 390 mm
Filtratieklasse	HEPA 13



NX Pro Cordless netwerk

Meer tijd om schoon te maken

Door over te schakelen van bekabeld naar draadloos wordt de totale reinigingstijd elke dag verkort, waardoor de productiviteit wordt gemaximaliseerd.



Laag geluidsniveau

Minimaliseren van afleiding en onderbrekingen met lagere geluidsniveaus in vergelijking met machines met snoer.



Geen kabelstruikelingen

Veilig en onopvallend schoonmaken zonder kabel waardoor het de ideale oplossing is om het risico op uitglijden, struikelen en vallen te minimaliseren.



Dagelijkse reiniging

De combinatie van totale draadloze vrijheid met krachtige en professionele reinigingsresultaten is perfect voor dagelijkse reiniging en veilig gebruik in openbare ruimtes met veel bezoekers.



Kostenefficiënt

Met machines uit het NX-netwerk werkt u sneller en bespaart u op kosten. Door juiste dosering zal ook het gebruik van chemie afnemen.



NX-Battery Network

Het NX300 batterijpakket kan in het gehele snel groeiende Pro Cordless assortiment gebruikt worden. Pro Cordless biedt gemak, veiligheid en kracht. Dankzij één accu en oplaadsysteem heeft de gebruiker minder onderhoud en kosten.



Power to Perform

Snel opgeladen in 1 uur

De snellader kan in een tijd van slechts 1 uur de batterij opladen tot 80%.

Kostenefficiënt

De NX300 is gemaakt voor professioneel gebruik en prestaties. De batterij is ontworpen en getest voor commercieel gebruik tot 2.500 laadcycli.

Werktijd

Elke machine in de NX300-reeks is ontworpen om de NX-energieopslag optimaal te benutten en de juiste balans te vinden tussen werktijd en vermogen.

Krachtige productiviteit

36V Lithium power, snel oplaadbaar en toepasbaar in meerdere Numatic machines, herkenbaar aan het NX300 logo.

One size fits all

De NX300 (Numatic eXchange) batterijen kunnen worden gebruikt in een groeiend aantal Pro Cordless machines van Numatic.



Batterijstofzuigers

De Numatic snoerloze stofzuigers bieden eenvoud, gemak en totale vrijheid. Er zijn veel locaties waar snoerloos schoonmaken de meest simpele oplossing is in moeilijke omstandigheden. U voorkomt discussies over veiligheid voor bewoners of bezoekers in winkels of gastruimtes door losliggende snoeren en u voldoet aan de veiligheidseisen.

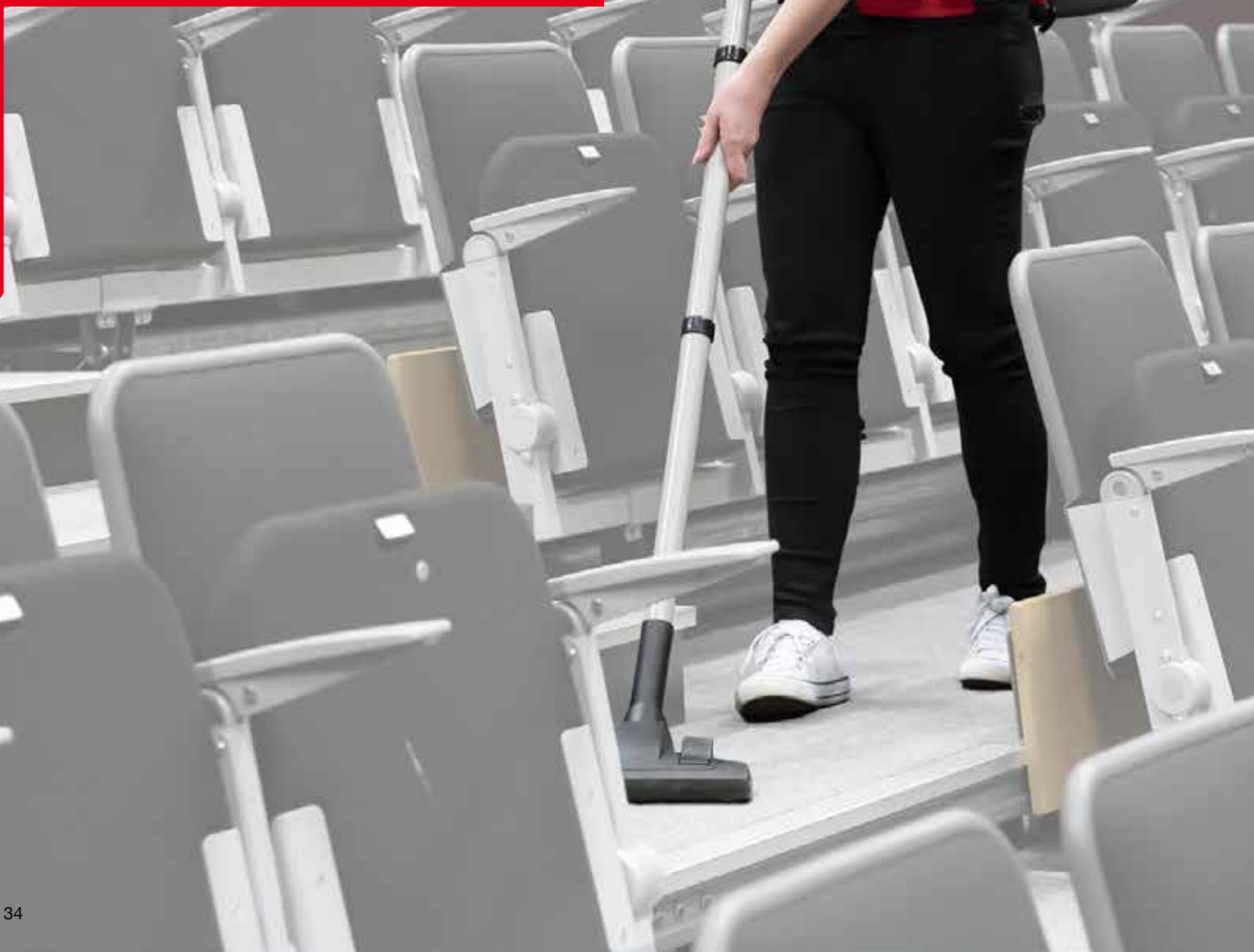

NBV190-NX



Artikelnr.	913026
Kit	AA29E
Kleur	Rood
Vermogen zuigmotor	350 Watt
Voltage	36 Volt
Luchtverplaatsing	32,1 L/sec
Zuigkracht	1896 mm/wk
Capaciteit ketel	8 liter
Werktijd batterij(en)	Hi 49 min / Lo 83 min
Oplaadtijd batterij(en)	1 uur - 80% 2 uur - 100%
Gewicht	7,7 kg
Afmetingen	340 x 340 x 340 mm



NBV240-NX



Artikelnr.	913048
Kit	AA29E
Kleur	Rood
Vermogen zuigmotor	350 Watt
Voltage	36 Volt
Luchtverplaatsing	32,1 L/sec
Zuigkracht	1896 mm/wk
Capaciteit ketel	9 liter
Werktijd batterij(en)	Hi 49 min / Lo 83 min
Oplaadtijd batterij(en)	1 uur - 80% 2 uur - 100%
Gewicht	8,1 kg
Afmetingen	340 x 340 x 415 mm



PBT230-NX



Artikelnr.	913069
Kit	AA29E
Kleur	Rood
Vermogen zuigmotor	350 Watt
Voltage	36 Volt
Luchtverplaatsing	32,1 L/sec
Zuigkracht	1896 mm/wk
Capaciteit ketel	9 liter
Werktijd batterij(en)	Hi 49 / Lo 83
Oplaadtijd batterij(en)	1 uur - 80% 2 uur - 100%
Gewicht	10,5 kg
Afmetingen	400 x 450 x 615 mm



Rugstofzuigers

RSV150



Artikelnr.	911297
Kit	AA30E
Kleur	Graphite/rood
Vermogen zuigmotor	620 Watt
Voltage	230 Volt 50/60 Hz
Luchtverplaatsing	31L/sec
Zuigkracht	2300 mm/wk
Capaciteit ketel	5 liter
Lengte van snoer	15 meter
Werkbereik	36 meter
Gewicht	5,5 kg
Afmetingen	330 x 330 x 570 mm

NX300 batterij



913600

Batterijlader met kabel t.b.v NX300

Gewicht

2 kg

RSB150-NX



Artikelnr.	912701*
Kit	AA30E
Kleur	Graphite/rood
Vermogen zuigmotor	350 Watt
Voltage	36 Volt NX300 Lithium-ion
Luchtverplaatsing	31L/sec
Zuigkracht	1929 mm/wk
Capaciteit ketel	5 liter
Werktijd batterij(en)	Lo 80 min Hi 50 min
Oplaaftijd batterij(en)	1 uur / 80% 2 uur / 100%
Gewicht	8 kg
Afmetingen	330 x 330 x 470 mm

RSB150-NX HEPA



Artikelnr.	913143*
Kit	AA30E
Kleur	Graphite/rood
Vermogen zuigmotor	350 Watt
Voltage	36 Volt NX300 Lithium-ion
Luchtverplaatsing	32L/sec
Zuigkracht	1896 mm/wk
Capaciteit ketel	5 liter
Werktijd batterij(en)	Lo 80 min Hi 50 min
Oplaaftijd batterij(en)	1 uur / 80% 2 uur / 100%
Gewicht	8,6 kg
Afmetingen	330 x 330 x 470 mm



* Levering incl. batterij en lader

ERP180-11



Artikelnr.	911690
Kit	AS0
Kleur	Zwart
Vermogen zuigmotor	420 Watt
Voltage	230 Volt AC 50/60 Hz
Luchtverplaatsing	48 L/sec
Zuigkracht	1750 mm/wk
Capaciteit ketel	8 liter
Werkbereik	26 meter
Gewicht	6 kg
Afmetingen	340 x 365 x 360 mm



We herzien, verfijnen en passen onze productieprocessen voortdurend aan om een nog hoger niveau van duurzaamheid te bieden in al onze productassortimenten. Na uitgebreid onderzoek en testen hebben we ReFlo-technologie toegevoegd aan ons assortiment.

ReFlo-technologie maakt gebruik van gerecycled materiaal van de hoogste kwaliteit en levert als altijd dezelfde betrouwbaarheid, duurzaamheid en kwaliteit van Numatic. ReFlo-technologie biedt een sterke Structofoam-constructie en zorgt ervoor dat onze producten zowel duurzaam zijn ontworpen als gebouwd om lang mee te gaan.



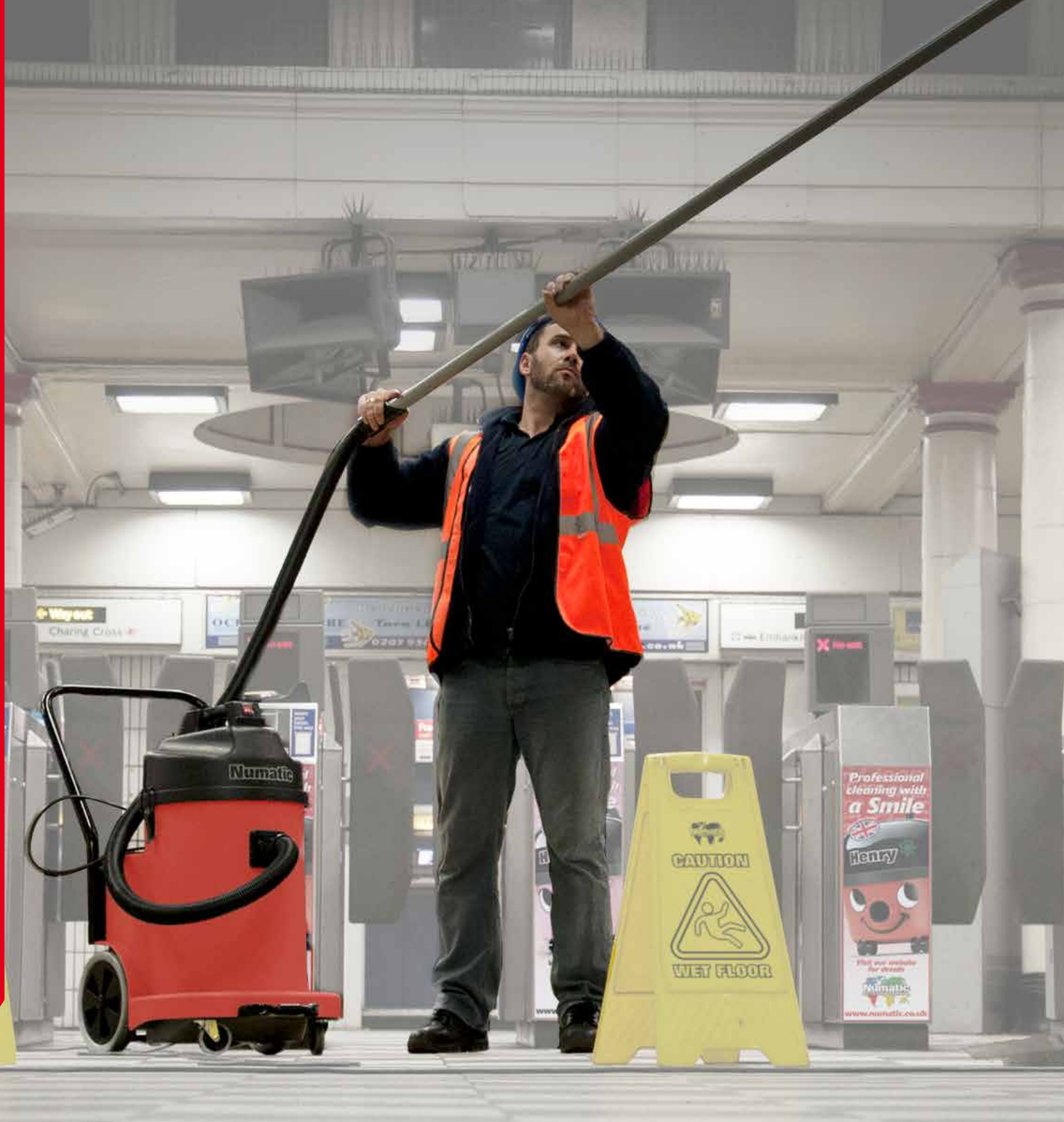

Industrie

Industriestofzuigers zijn zo ontworpen dat ze tegen een extra stootje kunnen. De robuuste ketels zijn gemaakt van het ijzersterke structofoam. De prestaties worden verzorgd door TwinFlo motoren. Er is keuze uit enkel en dubbel motorige modellen. Alle machines worden voorzien van 'plugged cable' netsnoeren, zodat bij beschadiging van het snoer, dit gemakkelijk kan worden vervangen zonder tussenkomst van een monteur.

NVQ570 NVDQ570-2



Type	NVQ570	NVDQ570-2
Artikelnr.	700378	700427
Kit	BA2	BA2
Kleur	Rood	Rood
Vermogen zuigmotor	960 Watt	2 x 960 Watt
Voltage	230 V 50/60 Hz	230 V 50/60 Hz
Luchtverplaatsing	48L/sec	96L/sec
Zuigkracht	2300 mm/wk	2300 mm/wk
Capaciteit ketel	23 liter	23 liter
Werkbereik	26 meter	26 meter
Gewicht	16,5 kg	18,7 kg
Afmetingen	415 x 415 x 645 mm	415 x 415 x 645 mm

NVQ900 NVDQ900



Type	NVQ900	NVDQ900
Artikelnr.	714030	714130
Kit	BA2	BA2
Kleur	Rood	Rood
Vermogen zuigmotor	960 Watt	2 x 960 Watt
Voltage	230 V 50/60 Hz	230 V 50/60 Hz
Luchtverplaatsing	48L/sec	96L/sec
Zuigkracht	2300 mm/wk	2300 mm/wk
Capaciteit ketel	40 liter	40 liter
Werkbereik	26 meter	26 meter
Gewicht	25,2 kg	27,7 kg
Afmetingen	800 x 490 x 880 mm	800 x 490 x 880 mm

NTD2003 NTT2003



Type	NTD2003	NTT2003
Artikelnr.	713224	713132
Kit	BB5	-
Kleur	Zilver	Zilver
Vermogen zuigmotor	2 x 960 Watt	3 x 960 Watt
Voltage	230 V 50/60 Hz	230 V 50/60 Hz
Luchtverplaatsing	96L/sec	144L/sec
Zuigkracht	2400 mm/wk	2400 mm/wk
Capaciteit ketel	60 liter	60 liter
Werkbereik	26 meter	26 meter
Gewicht	33 kg	36 kg
Afmetingen	560 x 660 x 1145 mm	560 x 660 x 1145 mm



TradeLine

Het TradeLine assortiment is ontworpen voor het zware werk. Op de bouwplaats heeft u een stofzuiger nodig die niet alleen voldoet aan de HSE-eisen, maar die bovendien robuust en duurzaam is en die lang meegaat. De grote achterwielen en de lange beugel maken het vervoeren eenvoudig. Dankzij het zeer grote werkbereik van 28 meter kan de TradeLine op grotere afstand van een stroombron worden gebruikt.

TEM390A-11



Filtratieklasse	Type M-HEPA 13
Artikelnr.	907998
Kit	AS10
Kleur	Graphite
Vermogen zuigmotor	620 Watt
Voltage	230V 50/60 Hz
Luchtverplaatsing	48L/sec
Zuigkracht	2300 mm/wk
Capaciteit ketel	15 liter
Werkbereik	28 meter
Gewicht	14,3 kg
Afmetingen	400 x 450 x 1010 mm

TEL390S-11



Filtratieklasse	Type L-HEPA 13
Artikelnr.	909623
Kit	AS10
Kleur	Graphite
Vermogen zuigmotor	620 Watt
Voltage	230V 50/60 Hz
Luchtverplaatsing	48L/sec
Zuigkracht	2300 mm/wk
Capaciteit ketel	15 liter
Werkbereik	28 meter
Gewicht	10,8 kg
Afmetingen	400 x 450 x 600 mm





Fijnstof

Fijnstof in de bouw dient meer en meer vermeden te worden. De wetgeving vanuit Brussel wordt steeds strenger. De NES en NED stofzuigers zijn uitermate geschikt als bronafzuiger en als bouwstofzuiger. Vegen is stof verspreiden, dus gebruik liever een stofzuiger om het stof ook daadwerkelijk te verwijderen. De speciale stofzakken zorgen ervoor dat het hoofdfilter nauwelijks wordt belast en dat het stof dat de zakken in gaat, daar ook blijft!

NES570 NED570A



Type	NES570	NED570A*
Artikelnr.	905528	905527
Kit	BB5	BB5
Kleur	Grijs	Grijs
Vermogen zuigmotor	620 Watt	2x 620 Watt
Voltage	230 V 50/60 Hz	230 V 50/60 Hz
Luchtverplaatsing	48L/sec	96L/sec
Zuigkracht	2300 mm/wk	2300 mm/wk
Capaciteit ketel	23 liter	23 liter
Werkbereik	26 meter	26 meter
Gewicht	15,2 kg	17 kg
Afmetingen	415 x 415 x 645 mm	415 x 415 x 645 mm

NED900 NED900A



Type	NED900	NED900A*
Artikelnr.	905529	905526
Kit	BB5	BB5
Kleur	Grijs	Grijs
Vermogen zuigmotor	2x 620 Watt	2x 620 Watt
Voltage	230 V 50/60 Hz	230 V 50/60 Hz
Luchtverplaatsing	96L/sec	96L/sec
Zuigkracht	2400 mm/wk	2400 mm/wk
Capaciteit ketel	40 liter	40 liter
Werkbereik	26 meter	26 meter
Gewicht	29 kg	24 kg
Afmetingen	800 x 490 x 880 mm	800 x 490 x 880 mm



*De modellen met een 'A' zijn voorzien van een stopcontact met automaat(start/stop)



Gevaarlijke stoffen

Wanneer u werkt met gevaarlijke stoffen en materialen met asbest is H-klasse apparatuur verplicht. De HZ-serie voldoet aan de eisen die worden gesteld. Alle stof blijft veilig afgesloten in het HEPA H13 filter. Het disposable filter is voorzien van een afgesloten cartridge en kan veilig worden vervangen. Houd bij het vervangen wel de veiligheidseisen in acht. Alle machines hebben een krachtige enkele of dubbele 960 Watt motor. De HZ-serie is alleen verkrijgbaar bij gecertificeerde asbest specialisten.



HZQ250-2



Artikelnr.	700050
Kit	AA17
Kleur	Geel
Vermogen zuigmotor	960 Watt
Voltage	230 V 50/60 Hz
Luchtverplaatsing	48L/sec
Zuigkracht	2300 mm/wk
Capaciteit ketel	8 liter
Werkbereik	26 meter
Gewicht	13 kg
Filtratie klasse	Type H (CE 60 355-2-69)
Afmetingen	340 x 340 x 455 mm

HZC390S-2



Artikelnr.	908546
Kit	AA16
Kleur	Geel
Vermogen zuigmotor	960 Watt
Voltage	230 V 50/60 Hz
Luchtverplaatsing	48L/sec
Zuigkracht	2500 mm/wk
Capaciteit ketel	15 liter
Werkbereik	26 meter
Gewicht	11,2 kg
Filtratie klasse	Type H13 (EN1822)
Afmetingen	400 x 450 x 600 mm

HZDQ570-2



Artikelnr.	833596
Kit	BB19
Kleur	Geel
Vermogen zuigmotor	2 x 960 Watt
Voltage	230 V 50/60 Hz
Luchtverplaatsing	96L/sec
Zuigkracht	2300 mm/wk
Capaciteit ketel	23 liter
Werkbereik	26 meter
Gewicht	20 kg
Filtratie klasse	Type H (CE 60 355-2-69)
Afmetingen	415 x 415 x 645 mm

HZDQ750-2



Artikelnr.	701734
Kit	BB20
Kleur	Geel
Vermogen zuigmotor	2 x 960 Watt
Voltage	230 V 50/60 Hz
Luchtverplaatsing	96L/sec
Zuigkracht	2300 mm/wk
Capaciteit ketel	35 liter
Werkbereik	26 meter
Gewicht	25 kg
Filtratie klasse	Type H (CE 60 355-2-69)
Afmetingen	510 x 510 x 960 mm

HZDQ900-2



Artikelnr.	701735
Kit	BB20
Kleur	Geel
Vermogen zuigmotor	2 x 960 Watt
Voltage	230 V 50/60 Hz
Luchtverplaatsing	96L/sec
Zuigkracht	2300 mm/wk
Capaciteit ketel	40 liter
Werkbereik	26 meter
Gewicht	30 kg
Filtratie klasse	Type H (CE 60 355-2-69)
Afmetingen	800 x 490 x 880 mm

Specials

Wanneer er eisen worden gesteld aan de filtratie van de stofzuiger bijvoorbeeld in een Cleanroom omgeving of wanneer een betere luchtkwaliteit wenselijk is zoals in de zorg, dan is het noodzakelijk om de stofzuiger uit te rusten met extra HEPA filters. De HEPA classificatie geeft aan hoe hoog de filtratie is. Neem geen risico's bij de aanschaf van een dergelijke stofzuiger en wees er zeker van dat deze voldoet aan de gestelde normen!



PPH320-12



Toepassing	HEPA stofzuiger
Artikelnr.	900489
Kit	AS0
Kleur	Wit
Vermogen zuigmotor	620 Watt
Voltage	230 V 50/60 Hz
Zuigkracht	2300 mm/wk
Luchtverplaatsing	48L/sec
Capaciteit ketel	12 liter
Werkbereik	32 meter
Gewicht	10 kg
Afmetingen	355 x 355 x 465 mm

MFQ370-A2



Toepassing	Extra filtratie
Artikelnr.	900361
Kit	AS0
Kleur	Wit
Vermogen zuigmotor	780 Watt
Voltage	230 V 50/60 Hz
Zuigkracht	2300 mm/wk
Luchtverplaatsing	48L/sec
Capaciteit ketel	15 liter
Werkbereik	26 meter
Gewicht	11 kg
Afmetingen	355 x 355 x 485 mm

CRQ370



Toepassing	Cleanroom machine
Artikelnr.	845630
Kit	A1
Kleur	Wit
Vermogen zuigmotor	960 Watt
Voltage	230 V 50/60 Hz
Zuigkracht	2300 mm/wk
Luchtverplaatsing	48L/sec
Capaciteit ketel	10 liter
Werkbereik	26 meter
Gewicht	11,5 kg
Afmetingen	355 x 355 x 485 mm

AVQ250



Toepassing	Vliegtuig stofzuiger
Artikelnr.	700985
Kit	AS4
Kleur	Rood
Vermogen zuigmotor	960 Watt
Voltage	110 V - 400 Hz
Zuigkracht	2300 mm/wk
Luchtverplaatsing	47L/sec
Capaciteit ketel	9 liter
Werkbereik	43 meter
Gewicht	10,6 kg
Afmetingen	340 x 340 x 395 mm

NQS250



Toepassing	Roetzuiger
Artikelnr.	799350
Kit	B12
Kleur	Rood
Vermogen zuigmotor	780 Watt
Voltage	230 V 50/60 Hz
Zuigkracht	2300 mm/wk
Luchtverplaatsing	48L/sec
Capaciteit ketel	9 liter
Werkbereik	26 meter
Gewicht	10 kg
Afmetingen	340 x 340 x 395 mm

NVQ570



Toepassing	Roetstofzuiger
Artikelnr.	701735
Kit	BB20
Kleur	Geel
Vermogen zuigmotor	2 x 960 Watt
Voltage	230 V 50/60 Hz
Luchtverplaatsing	96L/sec
Zuigkracht	2300 mm/wk
Capaciteit ketel	40 liter
Werkbereik	26 meter
Gewicht	30 kg
Afmetingen	800 x 490 x 880 mm

Waterzuigers

Numatic waterzuigers zijn in de afgelopen 40 jaar doorontwikkeld tot een betrouwbare partner voor de professionele gebruiker. De motoren, accessoires en onderdelen zijn van de hoogste kwaliteit en garanderen u bedrijfszekerheid en een lange levensduur. De range loopt van een handzame kleine waterzuiger met 9 liter capaciteit door tot een grote, industrieel uitgevoerde 70 liter waterzuiger met dompelpomp. De waterzuigers zijn in de meeste gevallen ook te gebruiken als stofzuiger door de vlotterschaal te wisselen voor het meegeleverde filter en de zuigmond te veranderen.



WV1800DH



Voorzien van afvoerslang

Artikelnr.	838921
Kit	BA7
Kleur	Blauw
Vermogen zuigmotor	1x 1060 Watt
Voltage	230 V 50/60 Hz
Luchtverplaatsing	49L/sec
Zuigkracht	2400 mm/wk
Capaciteit nat	70 liter
Werkbereik	26 meter
Gewicht	31,5 kg
Afmetingen	684 x 785 x 935 mm

WVD1800DH



Voorzien van afvoerslang

Artikelnr.	835334
Kit	BS7
Kleur	Blauw
Vermogen zuigmotor	2 x 1060 Watt
Voltage	230 V 50/60 Hz
Luchtverplaatsing	98L/sec
Zuigkracht	2400 mm/wk
Capaciteit nat	70 liter
Werkbereik	26 meter
Gewicht	34 kg
Afmetingen	684 x 785 x 935 mm



WVD1800PH



Voorzien van afvoerpomp

Artikelnr.	835834
Kit	BS7
Kleur	Blauw
Vermogen zuigmotor	2 x 1060 Watt
Voltage	230 V 50/60 Hz
Luchtverplaatsing	98L/sec
Zuigkracht	2400 mm/wk
Capaciteit nat	70 liter
Capaciteit pomp	50 Watt
Werkbereik	26 meter
Gewicht	32,2 kg
Afmetingen	684 x 785 x 935 mm

WVD1800AP

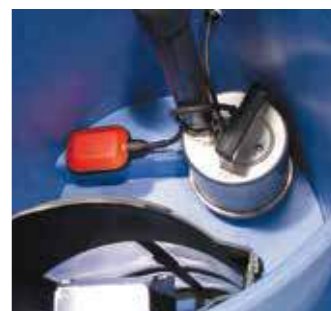

Voorzien van dompelpomp

Artikelnr.	835634
Kit	BS7 & NVM145B
Kleur	Blauw
Vermogen zuigmotor	2 x 1060 Watt
Voltage	230 V 50/60 Hz
Luchtverplaatsing	98L/sec
Zuigkracht	2400 mm/wk
Capaciteit nat	70 liter
Capaciteit pomp	500 Watt
Werkbereik	26 meter
Gewicht	40,4 kg
Afmetingen	684 x 785 x 935 mm



Waterzuigers

WV370



Artikelnr.	832130
Kit	AA12
Kleur	Blauw
Vermogen zuigmotor	1060 Watt
Voltage	230 V 50/60 Hz
Luchtverplaatsing	49L/sec
Zuigkracht	2400 mm/wk
Capaciteit ketel	15 liter
Capaciteit nat	9 liter
Werkbereik	26 meter
Gewicht	8,7 kg
Afmetingen	355 x 355 x 510 mm

WV380-2



Artikelnr.	706697
Kit	A11
Kleur	Blauw
Vermogen zuigmotor	1060 Watt
Voltage	230 V 50/60 Hz
Luchtverplaatsing	49L/sec
Zuigkracht	2400 mm/wk
Capaciteit ketel	15 liter
Capaciteit nat	9 liter
Werkbereik	26 meter
Gewicht	10,2 kg
Afmetingen	355 x 355 x 510 mm

WV470



Artikelnr.	830629
Kit	AA12
Kleur	Blauw
Vermogen zuigmotor	1060 Watt
Voltage	230 V 50/60 Hz
Luchtverplaatsing	49L/sec
Zuigkracht	2400 mm/wk
Capaciteit ketel	27 liter
Capaciteit nat	20 liter
Werkbereik	26 meter
Gewicht	11,2 kg
Afmetingen	358 x 450 x 710 mm



Waterzuigers



Type	WV570	WVD570
Artikelnr.	833303	833098
Kit	BS8	BS8
Kleur	Blauw	Blauw
Vermogen zuigmotor	1060 Watt	2 x 1060 Watt
Voltage	230 V 50/60 Hz	230 V 50/60 Hz
Luchtverplaatsing	49L/sec	98L/sec
Zuigkracht	2400 mm/wk	2400 mm/wk
Capaciteit ketel	23 liter	23 liter
Capaciteit nat	15 liter	15 liter
Werkbereik	26 meter	26 meter
Gewicht	16,3 kg	18,5 kg
Afmetingen	415 x 415 x 645 mm	415 x 415 x 645 mm



Type	WV900	WVD900
Artikelnr.	833017	833111
Kit	BS8	BS8
Kleur	Blauw	Blauw
Vermogen zuigmotor	1060 Watt	2 x 1060 Watt
Voltage	230 V 50/60 Hz	230 V 50/60 Hz
Luchtverplaatsing	49L/sec	98L/sec
Zuigkracht	2400 mm/wk	2400 mm/wk
Capaciteit ketel	40 liter	40 liter
Capaciteit nat	32 liter	32 liter
Werkbereik	26 meter	26 meter
Gewicht	25,2 kg	28 kg
Afmetingen	800 x 490 x 880 mm	800 x 490 x 880 mm



Numatic

Sproei-extractiemachines

De sproei-extractiemachines geven u de keuze uit verschillende functies die in één machine zijn gecombineerd. Standaard worden de machines geleverd als sproei-extractiemachine. Met de extra bijgeleverde accessoires zijn de machines ook inzetbaar als waterzuiger en stofzuiger.

Sproei-extractiemachines

CT370-2



Artikelnr.	712034
Kit	A26A
Kleur	Blauw
Vermogen zuigmotor	1060 Watt
Voltage	230 V 50/60 Hz
Luchtverplaatsing	49L/sec
Zuigkracht	2400 mm/wk
Capaciteit ketel	15 liter
Capaciteit nat	9 liter
Capaciteit extractie	6 liter
Werkbereik	26 meter
Gewicht	11,2 kg
Afmetingen	355 x 355 x 510 mm

CT470



Artikelnr.	899293
Kit	A26A
Kleur	Blauw
Vermogen zuigmotor	1060 Watt
Voltage	230 V 50/60 Hz
Luchtverplaatsing	49L/sec
Zuigkracht	2400 mm/wk
Capaciteit ketel	27 liter
Capaciteit nat	20 liter
Capaciteit extractie	15 liter
Werkbereik	26 meter
Gewicht	14,5 kg
Afmetingen	358 x 450 x 710 mm
CT470 met kit A42	Artikelnr. 899977

CT570



Artikelnr.	833478
Kit	A41A
Kleur	Blauw
Vermogen zuigmotor	1060 Watt
Voltage	230 V 50/60 Hz
Luchtverplaatsing	49L/sec
Zuigkracht	2400 mm/wk
Capaciteit ketel droog	23 liter
Capaciteit nat	15 liter
Capaciteit extractie	10 liter
Werkbereik	26 meter
Gewicht	19 kg
Afmetingen	415 x 415 x 645 mm

CTD570-2



Artikelnr.	833473
Kit	A41A
Kleur	Blauw
Vermogen zuigmotor	2 x 1060 Watt
Voltage	230 V 50/60 Hz
Luchtverplaatsing	98L/sec
Zuigkracht	2400 mm/wk
Capaciteit ketel	23 liter
Capaciteit nat	15 liter
Capaciteit extractie	10 liter
Werkbereik	26 meter
Gewicht	20 kg
Afmetingen	415 x 415 x 645 mm
CTD570 met kit A42	Artikelnr. 833471

CTD900-2



Artikelnr.	833476
Kit	A41A
Kleur	Blauw
Vermogen zuigmotor	2 x 1060 Watt
Voltage	230 V 50/60 Hz
Luchtverplaatsing	98L/sec
Zuigkracht	2400 mm/wk
Capaciteit ketel	40 liter
Capaciteit nat	32 liter
Capaciteit extractie	17 liter
Werkbereik	26 meter
Gewicht	27,8 kg
Afmetingen	800 x 490 x 880 mm

NHL15



Artikelnr.	838975
Kit	BS27
Kleur	Blauw
Vermogen zuigmotor	1060 Watt
Voltage	230 V 50/60 Hz
Luchtverplaatsing	49L/sec
Zuigkracht	2400 mm/wk
Capaciteit nat	15 liter
Capaciteit extractie	15 liter
Werkbereik	26 meter
Pomp	2-4 Bar / 30-60 Psi
Gewicht	35 kg
Afmetingen	435 x 425 x 725 mm

Accessoires stofzuigers



Kit AS0



Kit A1



Kit AH1



Accessoires stofzuigers

Kit AH3



Kit A4



Kit AS4



Kit AS9



Kit AS10



Kit AA12



Accessoires stofzuigers

Kit AA17 / AA18



Kit AA30E



Kit AA29E



Kit AS30



Accessoires stofzuigers

Kit A41A



Kit BA2



Kit BB5



Kit BS7



Kit BS8



Accessoires stofzuigers



Accessoires stofzuigers



10



11



12



13



14



15



16



17



18



19



20

21



22



Nr.	Accessoires 32mm	Artikelnr.
1	Verlengbuis 32 mm RVS 210 mm	601920
2	Verlengbuis 32 mm aluminium 210 mm	601004
3	Universele verlooptuit/adapter	601176
4	Rubber zuigmond recht 300 mm	601177
5	Rubber zuigmond met bocht 300 mm	601178
6	Rubber zuigmond met bocht en borstel	601179
7	AiroBrush Zwart	601227
8	FreeFlo zuigmond 32 mm	601430
9	Banaanzuigmond 100 mm	601166
10	Banaanzuigmond 200 mm	601167

Nr.	Accessoires 38mm	Artikelnr.
11	Spleetzuiger 305 mm RVS	602925
12	Spleetzuiger 610 mm RVS	602926
13	Zachte plumeau met buisadapter	602156
14	Zachte plumeau met slangadapter	602157
15	Meubelborstel met adapter	602158
16	38 mm slangadapter voor 32 mm acc	602159
17	38 mm buisadapter voor 32 mm acc.	602359
18	Plumeau hard rubber 152 mm	602162
19	38 mm banaanzuigmond 100 mm	602168
20	38 mm banaanzuigmond 200 mm	602169

Nr.	Accessoires 51mm	Artikelnr.
21	51 mm spleetzuiger 305 mm RVS	603919
22	51 mm spleetzuiger 610 mm RVS	603920

Accessoires stofzuigers



604145 Grofvuilkorf 1800



604245 10m afvoerslang AP Machines



C867150 Haspel 15 meter autopack



604114 Sec. Permatex filter 18 inch



907044 HEPA filter cartridge 11 inch



604116 Primair Permatex filter 14 inch

604114 Primair Permatex filter 18 inch



901607 TriTex filter 11 inch

604165 TriTex filter 12 inch



906421 MicroFresh* filter 11 inch

604170 MicroFresh* filter 12 inch

** MicroFresh = een actief koolstoffilter*



604112 Sec. permatex filter 12 inch

604113 Sec. permatex filter 14 inch



604136 Filtrex filter rood 12 inch

604137 Filtrex filter rood 14 inch

604148 Filtrex filter rood 18 inch



604311 MicroTex filter 12 inch

604309 Sec. MicroTex filter 12 inch

604310 Sec. MicroTex filter 14 inch



604169 TriTex filter RSV 200

604911 MicroTex filter RSV 200

604168 TriTex filter RSV 130

Accessoires stofzuigers

Kit ND5



Kit CC0



Kit CC1



Adapter kit



Kit CC6



Kit CC3(A)



Kit CC6 607006 Vaste zuigmond

Kit CC3 607003 Vaste zuigmond voor WV(D) 900

Kit CC3A 607581 Vaste zuigmond voor WV(D) 1800

Stofzakken

HepaFlo



Artikelnr.	Type	Omschrijving
604011	NVM-1AH	voor 130 - 180 modellen, pak 10 stuks
604015	NVM-1CH	voor 180 - 250 modellen, pak 10 stuks
909281	NVM-1CH	voor 180 - 250 modellen, pak 5 stuks
604016	NVM-2BH	voor 320 - 390 modellen, pak 10 stuks
604018	NVM-3AH	voor 470 modellen, pak 10 stuks
604017	NVM-3BH	voor 570 modellen, pak 10 stuks
604019	NVM-4BH	voor 750 - 900 modellen, pak 10 stuks
604020	NVM-5BH	voor 750 - 900 modellen, pak 10 stuks
604021	NVM-6BH	voor 1500 - 2003 modellen, pak 10 stuks
C852300	NVM-3BM	filterzak fijnstof (steen) per 5 stuks
C852400	NVM-4BM	filterzak fijnstof (steen) per 5 stuks

@Work machines

Prestaties waarop u kunt vertrouwen

Betrouwbare, hoogwaardige, duurzame schoonmaak voor iedereen.



@Work

Eenschijfmachines blz. 64
SQFM blz. 70
Wals-borstelmachines blz. 72
Nu-Assist blz. 74
230 Volt machines blz. 76

244NX blz. 78
Batterijmachines blz. 80
Ride-on blz. 82
Veeg-zuigmachines blz. 85
Pads blz. 88





Eenschijfsmachines

Of het nu gaat om harde vloeren, tapijt of vloeren met speciale vereisten, voor elke vloer is er een passende eenschijfsmachine in het assortiment van Numatic. Alle eenschijfsmachines zijn uitgerust met krachtige motoren en een stevig structofoam borsteldek. De uitgebreide serie heeft modellen met 150 tot 1.500 toeren per minuut (tpm).

Eenschijfsmachines

HFM1515G - Schrobben



Artikelnr.	905983
Kleur	Graphite
Vermogen zuigmotor	1500 Watt
Voltage	230 V AC 50 Hz
Toeren per minuut	150 tpm
Borsteldek diameter	450 mm
Borstel diameter	450 mm
Padhouder diameter	400 mm
Werkbereik	32 meter
Gewicht	32 kg
Afmetingen	1250 x 560 x 460 mm

HFM1515G - Schuren



Artikelnr.	906030
Kleur	Graphite
Vermogen zuigmotor	1500 Watt
Voltage	230V AC 50 Hz
Toeren per minuut	150 tpm
Borsteldek diameter	450 mm
Borstel diameter	450 mm
Padhouder diameter	400 mm
Werkbereik	32 meter
Gewicht	32 kg
Afmetingen	1250 x 560 x 460 mm

HFM1523G



Artikelnr.	905994
Kleur	Grijs
Vermogen zuigmotor	1500 Watt
Voltage	230 V AC 50 Hz
Toeren per minuut	230 tpm
Borsteldek diameter	450 mm
Borstel diameter	450 mm
Padhouder diameter	400 mm
Werkbereik	32 meter
Gewicht	32 kg
Afmetingen	1250 x 560 x 460 mm

HFM1530G



Artikelnr.	906006*
Kleur	Grijs
Vermogen zuigmotor	1500 Watt
Voltage	230 V AC 50 Hz
Toeren per minuut	300 tpm
Borsteldek diameter	450 mm
Borstel diameter	450 mm
Padhouder diameter	400 mm
Werkbereik	32 meter
Gewicht	32 kg
Afmetingen	1250 x 560 x 460 mm

HFM1545G



Artikelnr.	906011*
Kleur	Grijs
Vermogen zuigmotor	1500 Watt
Voltage	230 V AC 50 Hz
Toeren per minuut	450 tpm
Borsteldek diameter	450 mm
Borstel diameter	450 mm
Padhouder diameter	400 mm
Werkbereik	32 meter
Gewicht	32 kg
Afmetingen	1250 x 560 x 460 mm

HFT1530G



Artikelnr.	906024*
Kleur	Grijs
Vermogen zuigmotor	1500 Watt
Voltage	230 V AC 50 Hz
Toeren per minuut	150/300 tpm
Borsteldek diameter	450 mm
Borstel diameter	450 mm
Padhouder diameter	400 mm
Werkbereik	32 meter
Gewicht	32 kg
Afmetingen	1250 x 560 x 460 mm

* Machines met artikelnummers 906006, 906011 en 906024 worden geleverd inclusief padhouder en exclusief borstel.

Eenschijfsmachines

De Numatic LoLine range is lichter in gewicht, compact op te bergen en bovenal zeer vriendelijk in gebruik zonder in te leveren op de prestatie. De meest krachtige machines in de range zijn HNS en NRU met een vermogen van 1500 Watt en 1500 toeren per minuut (tpm).



Type	NLL332
Artikelnr.	704436
Kleur	Grijs
Vermogen zuigmotor	400 Watt
Voltage	230V AC 50/60 Hz
Toeren per minuut	200 tpm
Borsteldek diameter	330 mm
Borstel diameter	330 mm
Padhouder diameter	330 mm
Werkbereik	32 meter
Gewicht	18 kg
Afmetingen	1145 x 330 x 540 mm

Machine wordt geleverd inclusief vloestoftank en exclusief borstel of padhouder

Eenschijfsmachines

NLL415



Artikelnr.	704471
Kleur	Grijs
Vermogen zuigmotor	400 Watt
Voltage	230V AC 50/60 Hz
Toeren per minuut	150 tpm
Borsteldek diameter	400 mm
Borstel diameter	400 mm
Padhouder diameter	360 mm
Werkbereik	32 meter
Gewicht	18,5 kg
Afmetingen	1185 x 580 x 450 mm

HNS1550G



High Speed



Artikelnr.	905923
Kleur	Graphite
Vermogen zuigmotor	1500 Watt
Voltage	230V AC 50/60 Hz
Toeren per minuut	1500 tpm
Borsteldek diameter	550 mm
Padhouder diameter	500 mm
Werkbereik	32 meter
Gewicht	35 kg
Afmetingen	740 x 560 x 1260 mm



Accessoires eenschijfmachines



606101 Vloeistoftank 6 liter NLL



606890 Vloeistoftank 10 liter HFM



606203 450 mm Polyscrub schrobborstel



606401 Padloc padhouder 400 mm



606204 450 mm Nyloscrub schrobborstel



606412 Spiderdrive padhouder 400 mm



606033 Polyscrub schrobborstel 330 mm

606105 Polyscrub schrobborstel 400 mm



606178 Dustrol kit blauw

606055 Dustrol kit grijs



606111 Padhouder 330 mm

606112 Padhouder 360 mm



606104 Union boenborstel 330 mm

606102 Union boenborstel 400 mm



606556 Nyloscrub schrobborstel 330 mm

606108 Nyloscrub schrobborstel 400 mm



606615 HFM spraykit

Accessoires eenschijfmachines



606207 400 mm Staalborstel



606835 Vervangset 3-steenschijf



606079 Stofopvangring



606834 Vervangset staalborstels



606211 400 mm Spirotex staalborstels

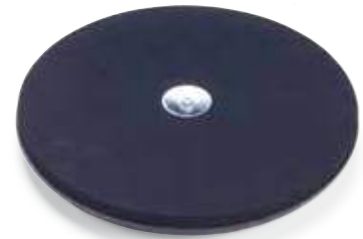

606209 400 mm rubberschijf



606208 400 mm 3-steenschijf



606836 Vervangset Spirotex staalborstels



606857 Flexidrive padhouder 400 mm



606202 450 mm Unionmix boenborstel



606620 WWA 33 velcro padhouder 400 mm



606077 HFM 10 kg gewicht



SQFM

Met een 43 cm breed schrobdek is de SQFM 4325 een aanvulling op de eenschijfsmachines. Ideaal voor het reinigen, diepte reinigen, strippen en licht renoveren van kleine tot middelgrote oppervlakken! De 2850 toeren in combinatie met een padderuk van 45 kg garandeert fantastische resultaten in zeer weinig tijd. Daarbij is de SQFM 4325 heel eenvoudig en ergonomisch in gebruik. In de meeste gevallen werkt u zonder toevoeging van chemie.



SQFM 4325



Artikelnummer	V130100
Toeren per minuut	2.850 tpm
Voltage	240V AC 50 Hz
Wattage	550 Watt
Kabellengte	15 meter
Geluidsniveau	64 dB
Gewicht	25 kg - 45 kg
Afmetingen	430 x 250 mm



Art.nr: 606890



V130560 NuPad SQ paars per 5 stuks



V130570 NuPad SQ bruin per 10 stuks



V130530 NuPad SQ roze per 5 stuks



V130550 NuPad SQ zebra per stuk



V130540 NuPad SQ grasmat per stuk



V130580 NuPad SQ melamine per 5 stuks



V130500 NuPad SQ diamant blauw K800 per 2 stuks



V130510 NuPad SQ diamant geel K1500 per 2 stuks



V130520 NuPad SQ diamant groen K3000 per 2 stuks

Wals-borstelmachines

Wals-borstelmachines zijn niet alleen extreem compact en gebruiksvriendelijk, ze kunnen ook voor- en achterwaarts reinigen. De centrale positie van de motor en de naast elkaar geplaatste tanks zorgen voor een perfecte balans. Het reinigen van randen en hoeken is in een handomdraai gedaan met een wals-borstelmachine. De machines zelf hebben door de aluminium behuizing weinig onderhoud nodig.



Wals-borstelmachine



Type	Wals-borstelmachine 280 batterij	Wals-borstelmachine 280, 230 Volt
Artikelnr.	V010010	V010012
Kleur	Graphite	Graphite
Aantal borstels	2	2
Borsteldruk	200 gr/cm ²	200 gr/cm ²
Capaciteit tank	1,5 liter	1,5 liter
Werkbreedte	220 mm	220 mm
Werkijd batterij(en)	75 minuten	-
Oplaaftijd batterij(en)	3,5 uur	-
Voltage	-	230V AC 50 Hz
Lengte van snoer	-	12,5 meter
Gewicht	13,5 kg	11,5 kg
Afmetingen	330 x 280 x 1100 mm	330 x 280 x 1100 mm

* Levering inclusief grijze borstels

Service & Garantie

Numatic levert u niet alleen betrouwbare producten maar ook de bijbehorende service en garantie.

Voor wals-borstelmachines geldt het Numatic Service Plan, met 2 jaar fabrieksgarantie en 3 jaar vrij van voorrijkosten en arbeid.



Met uitzondering van de 280 modellen. Vraag hiervoor naar de voorwaarden.

Wals-borstelmachines

Wals-borstelmachine 340, 230 Volt



Artikelnr.	V010014
Kleur	Graphite
Aantal borstels	2
Capaciteit tank	4,2 liter
Werkbreedte	280 mm
Voltage	230V AC 50 Hz
Lengte snoer	12,5 meter
Gewicht	27,5 kg
Afmetingen	430 x 340 x 1100 mm

Wals-borstelmachine 340, 230 Volt



Artikelnr.	V010016
Kleur	Graphite
Aantal borstels	2
Capaciteit tank	2,1 liter
Werkbreedte	280 mm
Voltage	230V AC 50 Hz
Lengte snoer	12,5 meter
Gewicht	30 kg
Afmetingen	430 x 340 x 1100 mm

Wals-borstelmachine 380, batterij turbo



Artikelnr.	V010018
Kleur	Graphite
Aantal borstels	2
Capaciteit tank	3,5 liter
Werkbreedte	320 mm
Werktijd batterij(en)	1 uur
Oplaadtijd batterij(en)	3,5 uur
Gewicht	15 kg
Afmetingen	490 x 410 x 1120 mm

Wals-borstelmachine 420, 230 Volt



Artikelnr.	V010020
Kleur	Graphite
Aantal borstels	2
Capaciteit tank	5,4 liter
Werkbreedte	350 mm
Voltage	230V AC 50 Hz
Lengte van snoer	12,5 meter
Gewicht	27,5 kg
Afmetingen	430 x 420 x 1100 mm

Wals-borstelmachine 420, 230 Volt stoom



Artikelnr.	V010022
Kleur	Graphite
Aantal borstels	2
Capaciteit tank	2,7 liter
Werkbreedte	350 mm
Voltage	230V AC 50 Hz
Lengte van snoer	12,5 meter
Gewicht	30 kg
Afmetingen	430 x 420 x 1100 mm

Wals-borstelmachine 620, 230 Volt



Artikelnr.	V010026
Kleur	Graphite
Aantal borstels	2
Capaciteit tank	9,5 liter
Werkbreedte	550 mm
Voltage	230V AC 50 Hz
Lengte van snoer	12,5 meter
Gewicht	37,5 kg
Afmetingen	430 x 620 x 1100 mm

Ontdek de Nu-Assist app

Meer schoonmaak productiviteit met de Nu-Assist app:

- Eenvoudig in gebruik
- Verbeter het onderhoud
- Filmpjes starten snel
- Grote video bibliotheek
- Train en leer
- Beoordeel voortgang



TTB1840-NX

Numatic
Nu-Assist



TGB6055T

Numatic
Nu-Assist



CRG8055

Numatic
Nu-Assist



244NX

Numatic
Nu-Assist



Schrob-zuigmachines

De range batterij schrob-zuigmachines is zeer uitgebreid, van een TTB1840, de compacte TGB3045 tot aan de robuuste TGB8572. De machines in deze range zijn allemaal uitermate geschikt voor het onderhoud van middelgrote tot grote oppervlakten. Met uitzondering van de TTB1840G, zijn alle batterij schrob-zuigmachines voorzien van onderhoudsvrije gelbatterijen.



TT1535G



Type	TT1535G
Artikelnr.	904058
Kleur	Graphite
Vermogen borstelmotor	400 Watt
Vermogen zuigmotor	1000 Watt
Voltage	220-240V 50 Hz
Capaciteit tank	15 liter
Toeren per minuut	1000 tpm
Borstel diameter	450 mm
Werkbereik	42 meter
Gewicht	38 kg
Afmetingen	480 x 750 x 740 mm

TT1840G



Type	TT1840G
Artikelnr.	903905
Kleur	Graphite
Vermogen borstelmotor	400 Watt
Vermogen zuigmotor	300 Watt
Voltage	220-240V 50 Hz
Capaciteit tank	18 liter
Toeren per minuut	150 tpm
Borstel diameter	400 mm
Padhouder diameter	360 mm
Werkbereik	42 meter
Gewicht	40 kg
Afmetingen	520 x 880 x 1132 mm

TT4045G TT4055G



Type	TT4045G	TT4055G
Artikelnr.	903999	904041
Kleur	Graphite	Graphite
Vermogen borstelmotor	1500 Watt	1500 Watt
Vermogen zuigmotor	1200 Watt	1200 Watt
Voltage	220-240V 50 Hz	220-240V 50 Hz
Capaciteit tank	40 liter	40 liter
Toeren per minuut	150 tpm	150 tpm
Borstel diameter	450 mm	550 mm
Padhouder diameter	400 mm	500 mm
Werkbereik	42 meter	42 meter
Gewicht	67 kg	68 kg
Afmetingen	470 x 890 x 1100 mm	560 x 935 x 1100 mm
Extra	Structofoam chassis	Structofoam chassis

244NX



Eenvoudig legen
Afneembare 3L vuilwatertank



Snel vullen en legen
Gemakkelijk vullen en legen van tanks



Instelbare watertoevoer
Pas de watertoevoer eenvoudig handmatig aan



Type	244NX
Artikelnr.	913732
Voltage	36 Volt
Toeren per minuut	140 tpm
Borstel diameter	2 x 220 mm
Capaciteit schoon water	2,2 liter
Capaciteit vuil water	3 liter
Dekking per tank (Eco)	680 m ² / tank (34 minuten)
Gewicht	21.3 kg*
Afmetingen	520 x 450 x 1200 mm
Werktijd batterijen	80 min
Laadtijd	1 uur – 80% / 2 uur – 100%

*Netto gewicht exclusief batterij en water

Accessoires 244NX

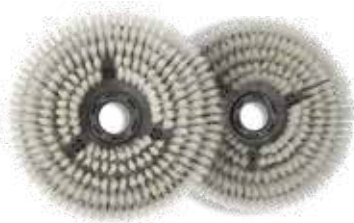

Artikelnr.	Type
911931	Nyloscrub schrobborstel per 2 stuks

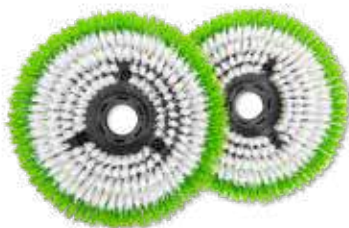

Artikelnr.	Type
911843	Polyscrub schrobborstel per 2 stuks



Artikelnr.	Type
913800	Long-life schrobborstel per 2 stuks

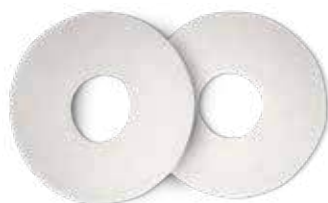

Artikelnr.	Type
912354	NuPad Wit per 10 stuks



Artikelnr.	Type
912353	NuPad Rood per 10 stuks



Artikelnr.	Type
912352	NuPad Groen per 10 stuks



Artikelnr.	Type
V951235	NuPad Roze per 10 stuks



Artikelnr.	Type
V903009	NuPad Combo Melamine per 4 stuks



Artikelnr.	Type
912356	Longlife NuPad Melamine per 2 stuks



Artikelnr.	Type
V951238	NuPad Smarts scrub per 4 stuks



Artikelnr.	Type
911844	Nu-Loc padhouder per 2 stuks



Artikelnr.	Type
913810	Set rubbers (voor en achter)

Batterij

TTB1840-NX



Type	TTB1840-NX
Artikelnr.	912783
Kleur	Graphite
Vermogen borstelmotor	175 Watt
Vermogen zuigmotor	100 Watt
Voltage	1 x 36V
Capaciteit tank	18 liter
Toeren per minuut	150 tpm
Borstel diameter	400 mm
Padhouder diameter	360 mm
Werkijd batterij(en)	60 minuten
Oplaadtijd batterij(en)	1 uur / 80% 2 uur / 100%
Gewicht	34 kg
Afmetingen	520 x 850 x 1132 mm

TGB8572T Tractie



Type	TGB8572T
Artikelnr.	905396
Kleur	Graphite
Vermogen borstelmotor	600 Watt
Vermogen zuigmotor	400 Watt
Tractie snelheid	7 km/u
Voltage	4 x 12V (24V 200Ah)
Capaciteit tank	85 liter
Toeren per minuut	150 tpm
Borstel diameter	2 x 370 mm
Padhouder diameter	2 x 360 mm
Werkijd batterij(en)	5 uur
Oplaadtijd batterij(en)	8 -10 uur
Gewicht	270 kg
Afmetingen	762 x 1513 x 1144 mm

TGB6055 TGB6055T



Type	TGB6055	TGB6055T (Tractie)
Artikelnr.	902550	903515
Kleur	Graphite	Graphite
Vermogen borstelmotor	300 Watt	300 Watt
Vermogen zuigmotor	400 Watt	400 Watt
Tractie snelheid	--	4,2 km/u
Voltage	2 x 12V (24V 100Ah)	2 x 12V (24V 100Ah)
Capaciteit tank	60 liter	60 liter
Toeren per minuut	100 tpm	100 tpm
Borstel diameter	550 mm	550 mm
Padhouder diameter	500 mm	500 mm
Werkijd batterij(en)	2,25 uur	2,25 uur
Oplaadtijd batterij(en)	8 uur	8 uur
Gewicht	165 kg	173 kg
Afmetingen	560 x 1425 x 1120 mm	560 x 1425 x 1120 mm

TGB4045 TGB4055



Type	TGB4045	TGB4055
Artikelnr.	903607	903694
Kleur	Graphite	Graphite
Vermogen borstelmotor	300 Watt	300 Watt
Vermogen zuigmotor	400 Watt	400 Watt
Voltage	2 x 12V (24V 100Ah)	2 x 12V (24V 100Ah)
Capaciteit	40 liter	40 liter
Toeren per minuut	100 tpm	100 tpm
Borstel diameter	450 mm	550 mm
Padhouder diameter	400 mm	500 mm
Werkijd batterij(en)	2,25 uur	2,25 uur
Oplaaftijd batterij(en)	8 uur	8 uur
Gewicht	128 kg	130 kg
Afmetingen	470 x 1070 x 1160 mm	560 x 1115 x 1160 mm

TGB4055T (Tractie)



Type	TGB4055T
Artikelnr.	904160
Vermogen tractiemotor	250 Watt
Werkijd batterij(en)	2,25 uur



TGB3045



Type	TGB3045
Artikelnr.	903608
Kleur	Graphite
Vermogen borstelmotor	300 Watt
Vermogen zuigmotor	400 Watt
Voltage	2 x 12V (24V 55Ah)
Capaciteit tank	30 liter
Toeren per minuut	100 tpm
Borstel diameter	450 mm
Padhouder diameter	400 mm
Werkijd batterij(en)	1,5 uur
Oplaaftijd batterij(en)	10 uur
Gewicht	90 kg
Afmetingen	470 x 890 x 1100 mm
Extra	Structurofoam chassis



Ride-On

De grootste machines in het schrob-zuigmachine assortiment van Numatic is de range met opzit machines. U zult verrast staan van de bediening, het gebruiksgemak en de wendbaarheid van deze machines. De machines zijn uitgerust met een geïntegreerde lader en voorzien van onderhoudsvrije gelbatterijen.



Type	CRG8055G/100T	CRG8055G/120T	CRG8072G/120T
Artikelnr.	906726	907721	906724
Kleur	Graphite	Graphite	Graphite
Vermogen borstelmotor	600 Watt	600 Watt	600 Watt
Vermogen zuigmotor	400 Watt	400 Watt	400 Watt
Vermogen tractiemotor	400 Watt	400 Watt	400 Watt
Voltage	2 x 12V (24V 100Ah)	2 x 12V (24V 120Ah)	2 x 12V (24V 100Ah)
Capaciteit tank	80 liter	80 liter	80 liter
Toeren per minuut	150 tpm	150 tpm	150 tpm
Borstel diameter	550 mm	550 mm	2 x 370 mm
Padhouder diameter	500 mm	500 mm	2 x 360 mm
Werktijd batterij(en)	2 uur	3 uur	3 uur
Oplaadtijd batterij(en)	8 uur	8 uur	8 uur
Gewicht	200 kg	200 kg	220 kg
Afmetingen	805 x 1460 x 1160 mm	805 x 1460 x 1160 mm	948 x 1460 x 1160 mm



Service & Garantie

Numatic levert u niet alleen betrouwbare producten maar ook de bijbehorende service en garantie.

Voor schrob-zuigmachines geldt het Numatic Service Plan, met 2 jaar fabrieksgarantie en 5 jaar vrij van voorrijkosten en arbeid.

Op blz. 118 leest u meer hierover.



Ride-on

TTV678G



Type	TTV678G
Artikelnr.	904227
Kleur	Graphite
Vermogen borstelmotor	3x 400 Watt
Vermogen zuigmotor	600 Watt
Werktijd	3.5 uur
Vermogen tractiemotor	600 Watt
Borstel diameter	3 x 300 mm
Werkbreedte	650/750 /850 mm
Toeren per minuut	50/100/150/200 rpm
Capaciteit tank	120 liter
Capaciteit Nuchem	Optioneel 4 liter
Watertoevoer	1/2/3/4L/min
Nuchem Mix	5/50/75/100:1
Gewicht	620 kg
Afmetingen	1054 x 1676 x 1425 mm
Oplaadtijd	12 uur



TRG720G/200T



Type	TRG720G/200T
Artikelnr.	908954
Kleur	Graphite
Vermogen borstelmotor	600 Watt
Vermogen zuigmotor	400 Watt
Werktijd batterij(en)	3.5 uur
Vermogen tractiemotor	700 Watt
Voltage	4 x 12V/200Ah
Capaciteit tank	120 liter
Toeren per minuut	150 tpm
Borstel diameter	2 x 370 mm
Padhouder diameter	2 x 360 mm
Werkbreedte	720 mm
Oplaadtijd batterij(en)	8-10 uur
Gewicht	557 kg
Afmetingen	948 x 1752 x 1385 mm

Veeg-zuigmachines

NU3



Artikelnr.	V100041
Kleur	Graphite
Veegcapaciteit	1680 m ² /uur
Capaciteit container	40 liter
Werkbreedte	800 mm
Gewicht	14 kg
Afmetingen	800 x 660 x 330 mm

NU5



Artikelnr.	V113881
Kleur	Graphite
Veegcapaciteit	1980 m ² /uur
Filteroppervlak	1,2 m ²
Vermogen schudstelsysteem	12V / 35 Watt
Capaciteit container	37 liter
Werkbreedte	620 mm
Werktijd batterij(en)	2,5 uur
Gewicht	74 kg
Afmetingen	923 x 650 x 557 mm

NU9



Artikelnr.	V113882
Kleur	Graphite
Veegcapaciteit	3800 m ² /uur
Vermogen tractiemotor	12V / 400 Watt
Filteroppervlak	2,5 m ²
Vermogen schudstelsysteem	12V / 35 Watt
Capaciteit container	60 liter
Werkbreedte	900 mm
Werktijd batterij(en)	3 uur
Gewicht	137 kg
Afmetingen	1085 x 799 x 658 mm

NU12



Artikelnr.	V113880
Kleur	Graphite
Veegcapaciteit	4560 m ² /uur
Vermogen tractiemotor	24V / 800 Watt
Filteroppervlak	4 m ²
Vermogen schudstelsysteem	24V / 36 Watt
Capaciteit container	90 liter
Werkbreedte	900 mm
Werktijd batterij(en)	5 uur
Gewicht	340 kg
Afmetingen	1420 x 900 x 1140 mm

Accessoires schrob-zuigmachines

Polyscrub schrobborstel



Artikelnr.	Type
606173	280 mm octo
606152	300 mm octo
606174	330 mm octo
606029	280 mm
606033	330 mm
903449	370 mm
606105	400 mm
606203	450 mm
606028	550 mm
606021	650 mm

Nyloscrub schrobborstel



Artikelnr.	Type
606252	280 mm octo
606151	300 mm octo
606253	330 mm octo
606552	280 mm
606556	330 mm
903994	370 mm
606108	400 mm
606204	450 mm
606550	550 mm
606554	650 mm

Union schrobborstel



Artikelnr.	Type
606104	330 mm
606102	400 mm
606202	450 mm
606115	550 mm
5-k Union schrobborstel	
V601000	550 mm

Longlife schrobborstel groen



Artikelnr.	Type
606175	280 mm octo
606153	300 mm octo
606176	330 mm octo
606117	330 mm
606302	370 mm
606306	450 mm
606551	550 mm
606555	650 mm

Padloc padhouder



Artikelnr.	Type
606405	280 mm octo
606406	300 mm octo
606407	330 mm octo
606400	360 mm
606401	400 mm
606403	500 mm
606404	600 mm

Nuloc padhouder



Artikelnr.	Type
900718	280 mm octo
900719	300 mm octo
900720	330 mm octo
900524	360 mm
900525	400 mm
900526	500 mm
900717	600 mm

Longlife schrobborstel rood



Artikelnr.	Type
606303	370 mm
606307	450 mm
901050	550 mm

TT1535G borstel



Artikelnr.	Type
606225	Nyloscrub schrobborstel
606226	Longlife schrobborstel

NuTab



Artikelnr.	Type
903981	NuTab emmer 90 stuks

Accessoires schrob-zuigmachines



Artikelnr.	Omschrijving
903531	Set rubbers groen TT(B)1840
900518	Set rubbers groen TT(B)3045/4045/CRO8055
900519	Set rubbers groen TT(B)4055/4552/6055/TTV4555/CRG8072 en TRO650
900520	Set rubbers groen TT(B)6650/6652/TTV5565/TTV678



Artikelnr.	Omschrijving
904691	Zuigmond compleet TT(B)4045/CRO8055
904699	Zuigmond compleet TT(B)4055/6055/4552/TTV4555/TRO650
904694	Zuigmond compleet TT(B)6650/6652/TTV5565/TTV678



Artikelnr.	Omschrijving
903532	Zuigmond compleet TT(B)1840(NX)

NX300 Batterij



Artikelnr.	Type
913686	NX300 batterij Lithium-ion

NX300 Batterijlader



Artikelnr.	Type
911334	Batterijlader NX300 Lithium-ion

Laadkabel zwart



Artikelnr.	Type
912361	Laadkabel zwart t.b.v. NX300 batterijlader

Pads

Strippen met chemie



NuPad zwart

V950111	NuPad zwart 11 inch, per 5 stuks
V950114	NuPad zwart 14 inch, per 5 stuks
V950116	NuPad zwart 16 inch, per 5 stuks
V950117	NuPad zwart 17 inch, per 5 stuks
V950120	NuPad zwart 20 inch, per 5 stuks

Strippen zonder chemie



NuPad bruin

V955711	NuPad bruin 11 inch, per 10 stuks
V955714	NuPad bruin 14 inch, per 10 stuks
V955716	NuPad bruin 16 inch, per 10 stuks
V955717	NuPad bruin 17 inch, per 10 stuks
V955720	NuPad bruin 20 inch, per 10 stuks

Schrobber



NuPad roze

V951211	NuPad roze 11 inch, per 5 stuks
V951214	NuPad roze 14 inch, per 5 stuks
V951216	NuPad roze 16 inch, per 5 stuks
V951217	NuPad roze 17 inch, per 5 stuks
V951220	NuPad roze 20 inch, per 5 stuks

Zwaar schrobber



NuPad groen

V951011	NuPad groen 11 inch, per 5 stuks
V951014	NuPad groen 14 inch, per 5 stuks
V951016	NuPad groen 16 inch, per 5 stuks
V951017	NuPad groen 17 inch, per 5 stuks
V951020	NuPad groen 20 inch, per 5 stuks

Combo



NuPad combo

V901011	NuPad combo 11 inch, per 4 stuks
V901014	NuPad combo 14 inch, per 4 stuks
V901016	NuPad combo 16 inch, per 4 stuks
V901017	NuPad combo 17 inch, per 4 stuks
V901020	NuPad combo 20 inch, per 4 stuks

Polijsten



NuPad grijs

V953414	NuPad grijs 14 inch, per 5 stuks
V953416	NuPad grijs 16 inch, per 5 stuks
V953420	NuPad grijs 20 inch, per 5 stuks

WaterOnly

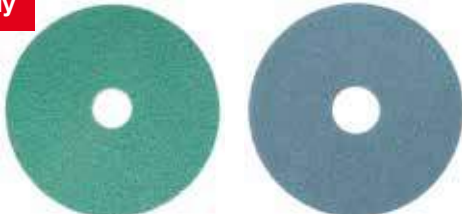

NuPad WaterOnly

V903011	NuPad WaterOnly groen (polijsten), per 2 stuks, 11 inch / 280 mm
V903014	NuPad WaterOnly groen (polijsten), per 2 stuks, 14 inch / 355 mm
V903016	NuPad WaterOnly groen (polijsten), per 2 stuks, 16 inch / 406 mm
V903017	NuPad WaterOnly groen (polijsten), per 2 stuks, 17 inch / 432 mm
V903020	NuPad WaterOnly groen (polijsten), per 2 stuks, 20 inch / 508 mm
V904016	NuPad WaterOnly blauw (polijsten), per 2 stuks, 16 inch / 406 mm
V904020	NuPad WaterOnly blauw (polijsten), per 2 stuks, 20 inch / 508 mm

NuPad combo



NuPad combo

V902001	NuPad combo Doodlebug, per 8 stuks, 120 x 250 mm
V902003	NuPad combo spon, omdoos 10 x10 stuks, 120 x 80 mm

FlexiFleet Rental

Door de toenemende vraag vanuit de groothandel naar huurmachines voor kortlopende opdrachten, biedt Numatic de oplossing met het FlexiFleet Rental Plan (FRP). Vanaf september 2018 zal deze extra Numatic 'verhuurservice' in de Benelux worden geactiveerd en is het zelfs mogelijk de professionele machines per dag te huren. Numatic kent de noodzaak van een intensieve machinale vloerreiniging en garandeert altijd een 100% schone vloer!



De machines zijn te huur per dag, week of maand. Vanzelfsprekend worden de huurprijzen interessanter bij een langere huurperiode. Bij een huurtermijn van een maand worden eventuele transportkosten in mindering gebracht.

Aflevering en voorwaarden

Numatic draagt zorg voor het brengen en halen van de machine op locatie. Voor de aflevering en retourname van de machine op locatie, brengt Numatic transportkosten in rekening. Bij aflevering wordt een instructie van de machine gegeven aan degene die met de machine gaat werken. Daarnaast geven we advies over het gebruik van hulpmaterialen, zoals het gebruik van type borstels of vloerpads. Vloerpads en/of NuTabs worden uitsluitend in rekening gebracht als deze in gebruik zijn genomen. Bij een huurtermijn van een maand worden eventuele transportkosten in mindering gebracht. Als een machine niet is schoongemaakt bij het retourneren, brengt Numatic schoonmaakkosten in rekening. De huurder is gedurende de huurperiode verantwoordelijk voor het verzekeren tegen molest, diefstal, beschadiging, brand etc. Op de verhuur zijn de Algemene huurvoorwaarden van toepassing. Onderdelen die zijn beschadigd worden in rekening gebracht.

Assortiment

Het programma bestaat uit een viertal oplopende Numatic Twintec schrobzuigmachines en een Ride-on NuSweep veeg-/zuigmachine. Met het verhuuraanbod kan een praktische schrobprestatie tot maar liefst 3.600 m² per uur worden gerealiseerd. Kenmerkend voor de huurmachines is de opvallende groene kleur.

Overeenkomst

De huurovereenkomst wordt gesloten tussen de dealer en de eindgebruiker waarbij Numatic optreedt als leverancier en zorgdraagt voor de contractuele afhandeling tussen partijen. De huurovereenkomst moet volledig worden ingevuld inclusief de huurtermijn en locatie van aflevering.

Numatic verhuurservice voor kortlopende projecten



Werkwagens & materialen

Prestaties waarop u kunt vertrouwen.

Betrouwbare, hoogwaardige, duurzame schoonmaak voor iedereen





@Work

Rolemmers	blz. 92
Carrousel	blz. 93
ECO-Matic	blz. 94
SERVO-Matic	blz. 97
PRO-Matic	blz. 101
Accessoires	blz. 102
Vuilverzamelwagens	blz. 111
Wasverzamelwagens	blz. 112
Hotelwagens	blz. 114

Rolemmers

MMT1616B



Artikelnr.	910456
Kleur	Zwart
Diameter wiel	4 x 75 mm
Capaciteit mopemmers	2 x 16 liter
Pers	Universeel
Afmetingen	510 x 680 x 1020 mm
Gewicht	9,5 kg
Extra	Incl. klem/mopsteen

HB1812B



Artikelnr.	909885
Kleur	Zwart
Diameter wiel	4 x 75 mm
Capaciteit mopemmers	18 / 12 liter
Afmetingen	410 x 560 x 800 mm
Gewicht	8,4 kg

TM2815B



Artikelnr.	910659
Kleur	Zwart
Diameter wiel	4 x 75 mm
Capaciteit mopemmers	28 / 15 liter
Afmetingen	410 x 800 x 1250 mm
Gewicht	17,3 kg





NCR0



Artikelnr.	912206
Kleur	Zwart
Capaciteit afvalunit	70 liter
Diameter wiel	4 x 80 mm
Capaciteit caddy	2 x 5 liter
Type mop	Drop off
Afmetingen	480 x 545 x 890 mm

NCR1



Artikelnr.	912237
Kleur	Zwart
Capaciteit afvalunit	70 liter
Diameter wiel	4 x 80 mm
Capaciteit caddy	4 liter
Afmetingen	480 x 545 x 890 mm

NCR2



Artikelnr.	912239
Kleur	Zwart
Capaciteit afvalunit	2 x 70 liter
Diameter wiel	4 x 80 mm
Afmetingen	480 x 545 x 890 mm

NCR3



Artikelnr.	912240
Kleur	Zwart
Capaciteit afvalunit	70 liter
Capaciteit caddy	4 liter, 10 liter
Diameter wiel	4 x 80 mm
Afmetingen	480 x 545 x 890 mm

NCR4



Artikelnr.	912241
Kleur	Zwart
Diameter wiel	4 x 80 mm
Capaciteit caddy	2 x 4 liter, 2 x 10 liter
Afmetingen	480 x 545 x 890 mm

Werkwagens

ECO-Matic is één van de drie nieuwe werkwagen lijnen die Numatic in 2019 heeft geïntroduceerd. De werkwagens zijn duurzaam ontwikkeld door middel van ReFlo technologie en van de hoogste kwaliteit gerecycled kunststof. De basis van de werkwagens is structofoam. Er zijn 6 modellen beschikbaar en 4 optionele mopkits.



EM1



Artikelnr.	913987
Kleur	Zwart
Capaciteit afvalunit	120 liter
Diameter wiel	4 x 100 mm
Afmetingen	545 x 900 x 1000 mm

EM2



Artikelnr.	913188
Kleur	Zwart
Capaciteit afvalunit	120 liter
Diameter wiel	4 x 100 mm
Afmetingen	545 x 900 x 1000 mm

EM3



Artikelnr.	914037
Kleur	Zwart
Capaciteit afvalunit	120 liter
Diameter wiel	4 x 100 mm
Afmetingen	545 x 1160 x 1000 mm

EM4



Artikelnr.	914038
Kleur	Zwart
Capaciteit afvalunit	2 x 120 liter
Diameter wiel	4 x 100 mm
Afmetingen	545 x 1230 x 1000 mm

EM5



Artikelnr.	914039
Kleur	Zwart
Capaciteit afvalunit	120 liter
Diameter wiel	4 x 100 mm
Afmetingen	545 x 1160 x 1000 mm

EM6



Artikelnr.	914040
Kleur	Zwart
Capaciteit afvalunit	2 x 120 liter
Diameter wiel	4 x 100 mm
Afmetingen	545 x 1230 x 1000 mm



Type	Kit SRK19
Artikelnr.	910843
Artikel	Extra vuilunit
Geschikt voor	Model EM3 en EM5



Type	Kit SRK20
Artikelnr.	910758
Artikel	Vaste wielenset
Geschikt voor	Model EM3 en EM5



Type	Hoes
Artikelnr.	909369
Kleur	Graphite
Geschikt voor	Model EM1/2/3/4/5/6



Type	Steelklem
Artikelnr.	629874
Kleur	Zwart
Geschikt voor	EM serie / MidMop



Type	Buffers
Artikelnr.	910757
Artikel	Bufferkit 4 stuks
Geschikt voor	Model EM1/2/3/4/5/6



Type	Vlakkopsteun
Artikelnr.	910364
Kleur	Zwart
Geschikt voor	Model EM1/2/3/4/5/6



Type	Verdeelstuk
Artikelnr.	910840
Kleur	Zwart
Geschikt voor	Model EM1/2/3/4/5/6



ECO-Matic



Type	Kit SRK14
Artikelnr.	910439
Capaciteit emmer	18 liter
Geschikt voor	Model en EM2



Type	Kit SRK15
Artikelnr.	910440
Capaciteit emmer	34 liter
Geschikt voor	Model EM3 en EM5



Type	Kit SRK16
Artikelnr.	910442
Capaciteit emmer	2x 17 liter
Pers	Universeel
Geschikt voor	Model EM3 en EM5



Type	Kit SRK18
Artikelnr.	910756
Kleur	Zwart
Extra	2x MopMatic emmer
Geschikt voor	Model EM3 en EM5

Producten die zowel duurzaam zijn ontworpen als geproduceerd

Numatic evalueert, verfijnt en past voortdurend haar processen aan om de producten een nog hoger niveau van duurzaamheid mee te geven. Een recent voorbeeld is de introductie van de ReFlo-technologie, waarbij gemiddeld in het gehele werkwagenassortiment 90% van het gebruikte materiaal van de hoogste kwaliteit gerecycled plastic wordt vervaardigd.



SM1405



Artikelnr.	910676
Kleur	Zwart
Capaciteit afvalunit	120 liter
Diameter wiel	4 x 75 mm
Afmetingen	570 x 835 x 970 mm

SM1415



Artikelnr.	910680
Kleur	Zwart
Capaciteit afvalunit	120 liter
Diameter wiel	4 x 100 mm
Afmetingen	570 x 1090 x 1115 mm

SM1705*



Artikelnr.	910704
Kleur	Zwart
Capaciteit afvalunit	120 liter / 2 x 70 liter
Diameter wiel	4 x 125 mm
Afmetingen	570 x 1325 x 1115 mm



Type	Kit SRK0
Artikelnr.	910413
Kleur	Zwart
Capaciteit emmer	2 x 15 liter
Pers	Universeel



Type	Kit SRK1
Artikelnr.	910415
Kleur	Zwart
Capaciteit emmer	2 x 17 liter
Pers	Universeel



Type	Kit SRK2
Artikelnr.	910425
Kleur	Zwart
Capaciteit emmer	2 x 22 liter
Pers	Universeel



Type	Kit SRK3
Artikelnr.	910430
Kleur	Zwart
Capaciteit emmer	2 x 22 liter
Pers	SpeedClean



Type	Kit SRK4
Artikelnr.	910433
Kleur	Zwart
Capaciteit emmer	1 x 22 liter
Extra	1 x MopMatic emmer



Type	Kit SRK5
Artikelnr.	910435
Kleur	Zwart
Capaciteit emmer	-
Extra	2 x MopMatic emmer

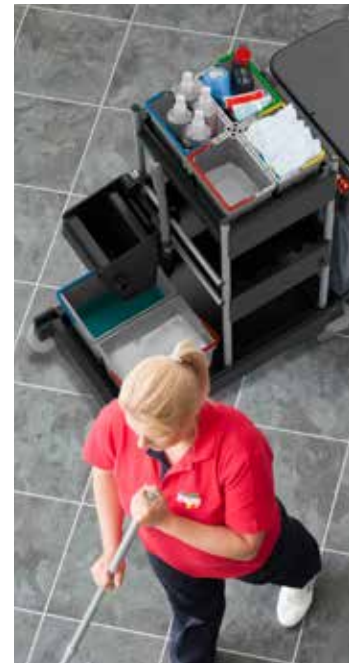

Type	Kit SRK6
Artikelnr.	910436
Kleur	Zwart
Capaciteit emmer	1 x 22 liter
Extra	2 x MopMatic emmer



Type	Kit SRK62S
Artikelnr.	910316
Kleur	Zwart
Bijzonderheden	Afsluitbaar
Geschikt voor:	Geschikt voor model: SM1705 en PM-serie

*Voor werkwagen SM1705 is kit SRK26 beschikbaar. Dit zijn 2 afsluitbare deuren met sloten en scharnieren. De deuren kunnen worden voorzien van panelen die u kunt bedrukken met uw bedrijfslogo of persoonlijke boodschap.

Type	SRK26 kit
Artikelnr.	908171
Kleur	Zwart
Geschikt voor	SM & PM serie
Extra	2x kunststof deur



Nu-Design leidt u door het product configuratieproces, het verstrekken van een visuele output- en configuratie-uitsplitsing bij elke selectie. Het resultaat; een betrouwbaar, functioneel en innovatief reinigingssysteem die precies bij uw behoeften past.

Een werkwagen vinden dat volledig aan uw behoeften voldoet kan een echte uitdaging zijn. Nu-Design biedt de ultieme oplossing door de gebruiker totale keuze-vrijheid te geven.



Hoe het werkt

1. Selecteer uw trolleybasis en zwenkwielopties
2. Kies opslagopties die precies aan uw behoeften voldoen
3. Kies je dweilsysteem, afvalopties, accessoires en personalisatie
4. Dien in voor een gespecificeerde offerte



Compatibel met desktop- en mobiele apparaten

Het vinden van een schoonmaakstelsel dat volledig aan uw behoeften voldoet, kan een echte uitdaging zijn.



De basis van de werkwagens zijn duurzaam ontwikkeld door middel van ReFlo technologie en van de hoogste kwaliteit gerecycled kunststof. De basis van de werkwagens is het sterke structofoam, kunststof.



Numatic Nu-Design

Stel uw eigen werkwagen samen!

De Nu-Design-configurator begeleidt u bij het productproces.

Een werkwagen vinden dat volledig aan uw behoeften voldoet kan een echte uitdaging zijn. Nu-Design biedt de ultieme oplossing door de gebruiker totale keuze-vrijheid te geven.

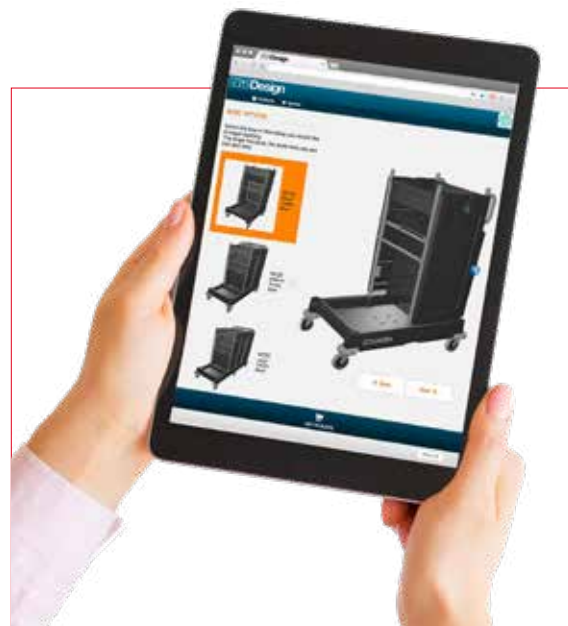

PM13S

Artikelnr.	911882
Kleur	Zwart
Diameter wiel	100, 125 of 200 mm
Afmetingen	580 x 972 x 1073 mm

* Deuren optioneel
Lades optioneel

PM10S



Artikelnr.	912070
Kleur	Zwart
Capaciteit afvalunit	120 liter of 2 x 70 liter
Diameter wiel	100, 125 of 200 mm
Afmetingen	580 x 972 x 1073 mm

PM11S



Artikelnr.	909297
Kleur	Zwart
Capaciteit afvalunit	120 liter of 2 x 70 liter
Diameter wiel	100, 125 of 200 mm
Afmetingen	580 x 972 x 1073 mm

PM12S



Artikelnr.	912072
Kleur	Zwart
Capaciteit afvalunit	2 x 120 of 4 x 70 liter
Diameter wiel	100, 125 of 200 mm
Afmetingen	580 x 972 x 1073 mm

PM20S



Artikelnr.	909299
Kleur	Zwart
Capaciteit afvalunit	120 of 2 x 70 liter
Diameter wiel	100, 125 of 200 mm
Afmetingen	580 x 1335 x 1073 mm

PM21S



Artikelnr.	909300
Kleur	Zwart
Capaciteit afvalunit	120 of 2 x 70 liter
Diameter wiel	100, 125 of 200 mm
Afmetingen	580 x 1335 x 1073 mm

PM22S



Artikelnr.	909304
Kleur	Zwart
Capaciteit afvalunit	2 x 120 of 2 x 70 liter
Diameter wiel	100, 125 of 200 mm
Afmetingen	580 x 1335 x 1073 mm

PM30S



Artikelnr.	909305
Kleur	Zwart
Capaciteit afvalunit	120 of 2 x 70 liter
Diameter wiel	100, 125 of 200 mm
Afmetingen	580 x 1700 x 1073 mm

PM31S



Artikelnr.	909306
Kleur	Zwart
Capaciteit afvalunit	120 of 2 x 70 liter
Diameter wiel	100, 125 of 200 mm
Afmetingen	580 x 1700 x 1073 mm

PM32S



Artikelnr.	909307
Kleur	Zwart
Capaciteit afvalunit	2 x 120 of 4 x 70 liter
Diameter wiel	100, 125 of 200 mm
Afmetingen	580 x 1700 x 1073 mm

Accessoires werkwagens



629332 DTK-1 Kentucky mop kit



629333 DTK-2 Drop off mopset



629334 DTK-3 Hang on mopset



629335 DTK-4 Velcro mopset



628119 DTK-10 Multimop mopset



628192 DTK-9 Twist mopset



628193 Bactiguard twistmop per 10 stuks



627574 Strengemop per 10 stuks

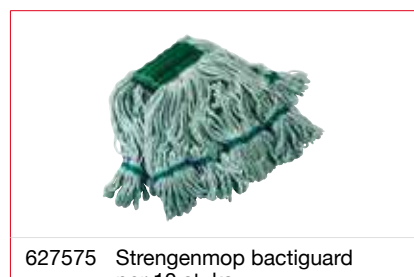

627575 Strengemop bactiguard per 10 stuks



628140 Multimop spons per stuk



628148 Multimop was-inzetspons



628144 Multimop vlakmop

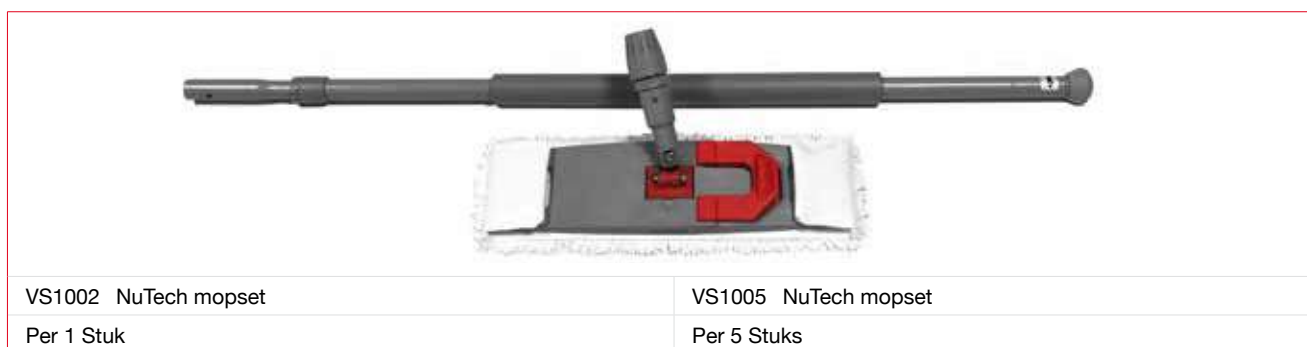

VS1002 NuTech mopset

Per 1 Stuk

VS1005 NuTech mopset

Per 5 Stuks

Accessoires werkwagens



Type NuTech mop drop-off

Artikelnr V501010

Eenheid 5 stuks



Type NuTech mop hang-on

Artikelnr V501002

Eenheid 2 stuks



Type NuTech mop velcro

Artikelnr V501030

Eenheid 2 stuks



628081 Strengmophouder



627535 Mophouder hang-on /drop-off



338045 Mophouder hang-on 40 cm



629098 Mophouder velcro 40 cm



628030 Multimophouder



904377 Wingmophouder 40 cm



629100 Mopsteel 3-delig



628094 3-delige Mopsteel comfortgrip



629074 Telescoopsteel met comfortgrip



628194 Twistmopsteel 2-delig



629101 Telescoopsteel 110 - 180 cm

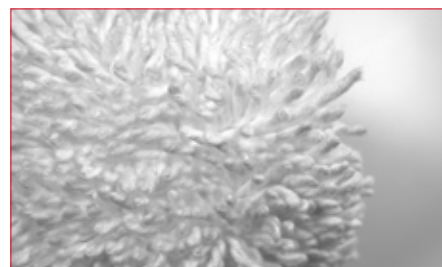

Accessoires werkwagens

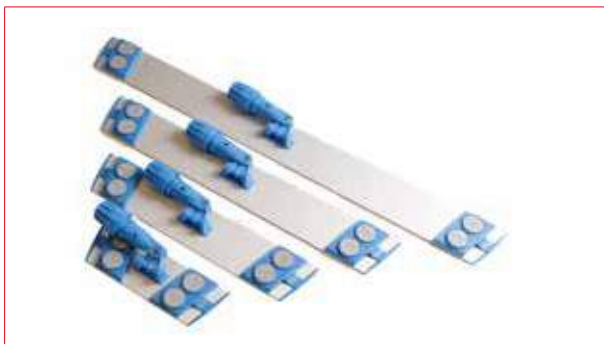

Type	NuTech stofwishouder
Artikelnr.	V152026
Afmeting	800 mm*
* Ook verkrijgbaar in 560 mm Art.nr. V152025, 400 mm art.nr. V152024, 240 mm art.nr. V152023	



Type	NuTech foamlaag
Artikelnr.	V152030
Afmeting	800 mm*
* Ook verkrijgbaar in 560 mm Art.nr. V152029, 410 mm art.nr. V152028, 240 mm art.nr. V152027	



Type	NuTech stofwishouder
Artikelnr.	V201010
Type	Statische stofwisdoek
Artikelnr.	V201020



Type	NuTech telescoopsteel graphite
Artikelnr.	V152021
Afmeting	1000 – 1600 mm



Type	NuTech telescoopsteel kort met blauwe handgreep
Artikelnr.	V152022
Afmeting	600 – 1000 mm

Accessoires werkwagens



Type Steel met lichtblauwe handgreep

Artikelnr. V80102
Afmeting 1500 mm



Type NuTech spray mopsteel

Artikelnr. V152032
Afmeting 1400 mm



Type NuTech aluminium vlakmophouder

Artikelnr. V80100
Afmeting 400 mm



Type NuTech kunststof vlakmophouder

Artikelnr. V152031
Afmeting 410 mm



Type Adapter pad

Artikelnr. 629810
Afmeting 400 mm - geschikt voor 629098



Type NuTech Adapter pad

Artikelnr. V203050
Afmeting 420 mm



Type NuTech Adapter pad

Artikelnr. V203040
Afmeting 243 mm



Type Velcro Ultravezel

Artikelnr. V203010
Afmeting 420 mm
Niet uitwasbaar, pak van 10 x 25 stuks



Type Velcro Ultravezel

Artikelnr. V203020
Afmeting 250 mm
Niet uitwasbaar, pak van 10 x 25 stuks



Type Velcro Microvezel

Artikelnr. V152034
Afmeting 400 mm
Uitwasbaar, pak van 10



Type Mopsteelhouder

Artikelnr. 629067
Afmeting 26 mm
Verkrijgbaar per 10 stuks



Type NuGrip steelklem

Artikelnr. 904117



Type Doseerflacon

Artikelnr. V106100

Accessoires werkwagens



Type	Emmer 4,5 liter
Rood	905248
Blauw	905249
Groen	905250
Geel	905251
Deksel	629759



Type	Zwenk-emmer 5 liter
Rood	905225
Blauw	905226
Groen	905227
Geel	905228
Houder	629050



Type	Emmer 5 liter
Rood	905244
Blauw	905245
Groen	905246
Geel	905247
Deksel	629164



Type	Emmer 6 liter
Rood	905233
Blauw	905234
Groen	905235
Geel	905236
Deksel	629165



Type	Emmer 10 liter
Rood	905237
Blauw	905238
Groen	905239
Geel	905240
Deksel	629145



Type	Emmer 17 liter
Rood	905229
Blauw	905230
Groen	905231
Geel	905232



Type	15 liter TwinMop emmer
Rood	905221
Blauw	905222



Type	Emmer 18 liter
Blauw	905243
Mopkorf	628252



Type	Emmer 22 liter
Rood	905241
Blauw	905242



Type	28 liter TwinMop emmer
Rood	628295
Blauw	628296
Geel	628293
Groen	628292
Grid	628297



Type	MopMatic MK-2
Grijs	902496
met 4 kleurcoderingen	

Accessoires werkwagens



Type	Tray klein met vakverdeling SCG
------	---------------------------------

Graphite	905179
----------	--------



Type	Tray groot zonder vakverdeling SCG
------	------------------------------------

Graphite	629833
----------	--------



Type	Tray groot met vakverdeling SCG
------	---------------------------------

Graphite	223615
----------	--------



Type	Rolpers-emmer met rode handel
------	-------------------------------

Graphite	905832 per 8 stuks
----------	--------------------



Type	Rolpers-emmer met blauwe handel
------	---------------------------------

Graphite	905829 per 8 stuks
----------	--------------------



Type	Gevarenbord
------	-------------

908165	bord per stuk
--------	---------------

901202	logo plaatje per stuk
--------	-----------------------



Type	Universele pers voor vlak- en Kentucky mop
------	--

Graphite	909850
----------	--------



Type	Pers afwatering achter
------	------------------------

Graphite	909850 + 223143
----------	-----------------



Type	Pers afwatering zijkant
------	-------------------------

Graphite	909850 + 223159
----------	-----------------

Accessoires werkwagens



Type	100 liter kunststofzak
Grijs	618001
Rood	618065
Blauw	618066
Groen	618068
Geel	618067



Type	Kunststofzak grijs
150 liter	618002
200 liter	618003
240 liter	618004



Type	Speedclean pers
Grijs	906372



Type	Mopsteelhaak
A 22 mm	627986 (20 stuks)
B 25 mm	627984 (20 stuks)
C 32 mm	629163 (20 stuks)



Type	Mopsteelhaak tray-fix
629064	10 stuks



Type	Ophanghaak tray-fix
629065	10 stuks



Type	Steeleklem
628277	Horizontaal 25 mm
628273	Verticaal 25 mm



Type	Mopsteelhouder tray-fix 25 mm
629066	10 stuks



Type	SRK23
911190	Accessoirebar RVS



Type	Accessoirebar
912527	Voor SM & PM werkwagens
Extra.	Excl. steeleklem



Type	Steeleklem Nugrip
912528	10 stuks

Accessoires werkwagens



Type	Grote wielenset 2815
Artikelnr.	629357



Type	Wielenset compleet
Artikelnr.	629063

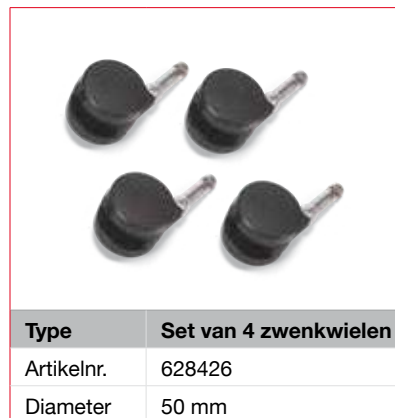

Type	Set van 4 zwenkwielen
Artikelnr.	628426
Diameter	50 mm



Type	Set van 4 zwenkwielen met grijze band
Artikelnr.	628485
Diameter	50 mm



Type	Zwenkwiel kunststof
Artikelnr.	204100
Diameter	100 mm



Type	Set van 4 zwenkwielen*
Artikelnr.	628427
Diameter	75 mm

*Zwenkwiel per stuk is artikelnr. 204060



Type	Set van 4 zwenkwielen met grijze band
Artikelnr.	628425
Diameter	100 mm



Type	Set van 4 zwenkwielen met grijze band
Artikelnr.	629766
Diameter	125 mm



Type	Zwenkwiel met rem
Artikelnr.	629767
Diameter	125 mm



Type	Zwenkwiel met rem
Artikelnr.	629525
Diameter	200 mm

Accessoires werkwagens



Type	4 liter Caddy
Rood	628228
Blauw	628229
Groen	628230
Geel	628231

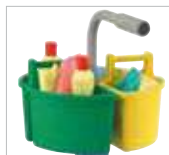

Type	10 liter Caddy
Rood	628232
Blauw	628233
Groen	628234
Geel	628235



Type	14 liter NC emmer
Rood	628139
Blauw	628040
Groen	628159
Geel	628185
Mopkorf	628252



Type	MopMatic Flacon
2,5 liter	629118



Type	70 liter container
Rood	628236
Blauw	628237
Groen	628238
Geel	628239



Type	Deksel 70 liter container
Rood	628240
Blauw	628241
Groen	628242
Geel	628247



Type	SprayMop flacon
0,4 liter	627639



Type	Wasnet 70 liter
Rood	629122
Blauw	629121



Type	Frame voor wasnet
Rood	629189
Blauw	629190



Type	Vuilverzamel unit
Universeel	906349



Type	Linnen wasgoedzak
100 liter	627678



Type	Hoes vuilverzamelunit
Blauw	627918

Vuilverzamelwagens

Er wordt steeds vaker afval op de plaats van inname gescheiden.
De vuilverzamelwagens van Numatic zijn zeer divers inzetbaar door de verschillende afmetingen en kleurcoderingen.



Type	PM24
Artikelnr.	913697
Kleur	Zwart
Capaciteit afvalunits	3 x 120 liter
Diameter wiel	6 x 125 mm
Duurzaamheid	95% ReFlo materiaal
Afmetingen	570 x 1325 x 1115 mm

SAX120PR



Artikelnr.	913336
Kleur	Zwart
Diameter wiel	4 x 75 mm
Capaciteit afval-unit/waszak	1 x 120 liter
Afmetingen	950 x 590 x 1055 mm

LLT200R



Artikelnr.	912267
Kleur	Zwart
Diameter wiel	4 x 75 mm
Capaciteit afval-unit/waszak	2 x 100 liter
Afmetingen	580 x 780 x 965 mm

NSX240R



Artikelnr.	912269
Kleur	Zwart
Diameter wiel	4 x 75 mm
Capaciteit afval-unit/waszak	2 x 120 liter
Afmetingen	580 x 780 x 965 mm

Housekeeping

Met de Numatic wasverzamelwagens kunt u eenvoudig de was verzamelen of al gescheiden innemen. De wagens zijn sterk, flexibel en licht in gewicht en gebruik. Deze kunnen worden uitgerust met één of meerdere stevige zakken. De ReFlo wasverzamelwagens zijn invouwbaar en gemakkelijk op te bergen.



Wasverzamelwagens



Type	NX1001	NX1501	NX2001	NX1002	NX2401
Artikelnr.	718067	718068	718070	718069	718071
Kleur	Grijs	Grijs	Grijs	Grijs	Grijs
Diameter wiel	75 mm	75 mm	75 mm	75 mm	75 mm
Capaciteit waszak	1 x 100 liter	1 x 150 liter	1 x 200 liter	2 x 100 liter	1 x 240 liter
Afmetingen	460 x 390 x 960 mm	760 x 460 x 760 mm	760 x 460 x 960 mm	760 x 460 x 960 mm	760 x 550 x 960 mm

NBT200R



Artikelnr.	913366
Kleur	Zwart
Diameter wiel	80 mm
Capaciteit waszak	2 x 100 liter
Afmetingen	780 x 580 x 680 mm

NB3002R



Artikelnr.	913368
Kleur	Zwart
Diameter wiel	200 mm
Capaciteit waszak	1 x 200, 1 x 100 liter
Afmetingen	1110 x 665 x 1115 mm

Hotelwagens

Eén basisframe met modulaire opbouw naar keuze, dat is de gedachte achter de hotelwagen van Numatic. Een concept dat alle andere hotelwagens overbodig maakt. De wagen die het werken in een gastvrije omgeving, zoals een hotel of zorginstelling, efficiënt en prettig maakt. Met een uiterlijk dat in iedere werkomgeving past. Met een constructie die zeer solide én hanteerbaar voor schoonmaker of medewerker housekeeping is.



NKU30RFF (Flexi Front)



NKU30RHF (Hard Front)

Type	NKU30RFF	NKU30RHF
Artikelnr.	913317	913328
Kleur	Zwart	Zwart
Diameter wiel	200 mm	200 mm
Afmetingen	667 x 1116 x 1205 mm	667 x 1116 x 1205 mm



903698

NKA1



903699

NKA2



903700

NKA3



903701

NKA4



903702

NKA5



903703

NKA6



913415

NKA7R



913416

NKA8R

NKA100PR



Artikelnr.	913190
Gewicht	5,5 kg
Kleur	Zwart

NKA100PAR



Artikelnr.	910627
Gewicht	7,5 kg
Kleur	Zwart

NKA109UR



Artikelnr.	913402
Gewicht	3 kg
Kleur	Zwart

NKA140PR



Artikelnr.	913400
Gewicht	6,5 kg
Kleur	Zwart

NKA111UR



Artikelnr.	913409
Gewicht	4 kg
Kleur	Zwart

NKA112UR



Artikelnr.	913411
Gewicht	5 kg
Kleur	Zwart

NKA120R



Artikelnr.	913412
Gewicht	1 kg
Kleur	Zwart

NKA130UR



Artikelnr.	913413
Gewicht	2,5 kg
Kleur	Zwart



913418 NKA10R



913419 NKA11R



913420 NKA12R



VOORWAARDEN NUMATIC SERVICE PLAN

1. Numatic Service Plan

De houder van het Numatic Service Plan, verder te noemen NSP, is gedurende de looptijd van het contract tegen het risico van reparatiekosten als gevolg van storingen* verzekerd.

*) Onder storing wordt verstaan de openbaring van een gebrek aan het apparaat waardoor normaal functioneren van het apparaat onmogelijk wordt.

2. Inhoud van het Numatic Service Plan

Het NSP dekt de kosten van alle tussentijdse reparaties ter verhelping van storingen waarop de deelnemer aan het NSP recht heeft volgens de hierna genoemde voorwaarden, met inachtneming van de hierbij geldende grondslag voor schadevergoeding. Indien er storingen en/of reparaties moeten worden uitgevoerd die te wijten zijn aan nalatigheid of schuld van de gebruiker wordt een toeslag berekend van € 77,25 per geval. Het Numatic Service Plan dekt niet de directe en/of vervolgschade die voortvloeit uit het niet of niet juist functioneren van een machine.

3. Voorwaarden

De reparatie dient te geschieden door de Technische Dienst van Numatic International BV. Voor reparaties dient de machine schoon en met lege tanks klaar te staan op de afgesproken locatie op de afgesproken dag. Een storing dient te worden aangemeld bij Numatic International BV. Storingen die worden gemeld voor 13.00 uur worden uiterlijk binnen 2 werkdagen verholpen, storingen die worden gemeld na 13.00 uur worden uiterlijk binnen 3 werkdagen verholpen.

4. Looptijd Numatic Service Plan

Het NSP geldt voor een periode van vijf jaar en is geldig voor één machine. Alle contracten worden automatisch beëindigd na de contractperiode van vijf jaar.

5. Opzegging

Indien de desbetreffende machine niet meer in het bezit is van de contractant, eindigt het contract. Tevens loopt het contract automatisch af na de looptijd, zoals omschreven in artikel 4.

6. Bijzondere bepalingen

Alle machines waarvoor een contract is afgesloten, worden gedurende de contracttermijn gratis gerepareerd. Op onderdelen zit twee jaar garantie, vervanging van verslijtbare onderdelen wordt altijd berekend. Voor vervanging van accu's gelden speciale prijzen, die op de volgende manier worden berekend:

0 – 12 maanden: gratis (garantie)

13 – 18 maanden: 50% van de bruto prijs volgens geldende verkoopprijslijst

19 – 24 maanden: 80% van de bruto prijs volgens geldende verkoopprijslijst

25 maanden en ouder: 100% van de bruto prijs volgens geldende verkoopprijslijst

Op de NX300 batterijen geldt bovenstaande batterij regeling niet. Op deze batterijen geldt een volledige garantie van 2 jaar.

Niet gratis gerepareerd worden defecten aan c.q. verlies en beschadiging van het apparaat als gevolg van:

- Het niet handelen volgens de bepalingen van de gebruiksaanwijzing
- Oneigenlijk gebruik van de machine
- Opzet of grove schuld van de gebruiker
- Beschadigingen door de gebruiker of door derden
- Storingen als gevolg van installatie en/of montagefouten
- Storingen als gevolg van gebeurtenissen die buiten het normale gebruik van de machine vallen
- Storingen als gevolg van eigenhandig vervaardigde onderdelen of accessoires
- Reparatie of poging daartoe door andere dan de Technische Dienst van Numatic International BV.

Verder zijn van gratis reparatie en/of vervanging uitgesloten:

- Losse accessoires
- Defecten aan, verlies en beschadiging van de machine als gevolg van een gebeurtenis die gewoonlijk verzekerd is onder een goede uitgebreide inboedel c.q. bedrijfsverzekering
- Beschadigingen
- Slangen, buizen, zuigmonden, zuigrubbers, borstels, padhouders, snoeren en overige verslijtbare onderdelen

Een vervangende machine wordt ingezet indien de gebruiker hierom vraagt, en alleen indien de storing en/of reparatie door een servicemonteur van Numatic International BV niet ter plaatse kan worden verholpen. Als vervangende machine wordt uitsluitend een 230 Volt machine ingezet, vergelijkbaar met de te repareren machine.

7. Fleet

Indien gebruiker op één locatie meerdere machines (>5) in gebruik heeft of machines heeft aangeschaft voor meerdere locaties (>25) gelden andere voorwaarden dan beschreven in dit document. Neem hier contact op met de afdeling Sales Support.

8. Geldigheid

Indien de gebruiker wijzigingen aanbrengt aan de machine welke niet door Numatic International BV zijn en/of worden goedgekeurd, vervalt het contract.

9. Klachten

Alle klachten met betrekking tot het Numatic Service Plan dienen schriftelijk te geschieden aan Numatic International BV, Postbus 101, 2400 AC Alphen aan den Rijn, onder vermelding van het model en serienummer van de machine en voorzien van een duidelijke klachtomschrijving.

10. Algemene Voorwaarden

Numatic behoudt zich het recht voor deze voorwaarden aan te passen. Op alle transacties zijn onze Algemene Voorwaarden van toepassing, gedeponereerd bij de Kamer van Koophandel onder nummer 341.60402. Op verzoek wordt een exemplaar toegezonden.

Deze voorwaarden zijn geldig vanaf 1 juli 2021.

VOORWAARDEN NUMATIC SERVICE PLAN - FOOD/RETAIL

1. Numatic Service Plan

De houder van het Numatic Service Plan, verder te noemen NSP, is gedurende de looptijd van het contract tegen het risico van reparatiekosten als gevolg van storingen* verzekerd.

*) Onder storing wordt verstaan de openbaring van een gebrek aan het apparaat waardoor normaal functioneren van het apparaat onmogelijk wordt.

2. Inhoud van het Numatic Service Plan

Het NSP dekt de kosten van alle tussentijdse reparaties ter verhelping van storingen waarop de deelnemer aan het NSP recht heeft volgens de hierna genoemde voorwaarden, met inachtneming van de hierbij geldende grondslag voor schadevergoeding. Indien er storingen en/of reparaties moeten worden uitgevoerd die te wijten zijn aan nalatigheid of schuld van de gebruiker wordt een toeslag berekend van € 77,25 per geval. Het Numatic Service Plan dekt niet de directe en/of vervolgschade die voortvloeit uit het niet of niet juist functioneren van een machine.

3. Voorwaarden

De reparatie dient te geschieden door de Technische Dienst van Numatic International BV of door een Numatic aangewezen persoon. Voor reparaties dient de machine schoon en met lege tanks klaar te staan op de afgesproken locatie op de afgesproken dag. Een storing dient te worden aangemeld bij Numatic International BV. Indien reparatie niet ter plaatse kan worden verricht, zal een vergelijkbare leenmachine worden ingezet. Er worden maximaal 6 servicebeurten per 12 maanden verricht (on call). Afhankelijk van het afgesloten contract wordt geen arbeidsloon of voorrijkosten in rekening gebracht. De machine wordt altijd NEN-3140 gekeurd. Indien er meer dan 6 servicebeurten/storingen per jaar nodig zijn, worden de bezoeken vanaf de 7e servicemelding als volgt in rekening gebracht: Voorrijkosten € 140,60 Arbeidsloon € 28,12 per kwartier met een minimum van een uur (€ 112,48).

4. Looptijd Numatic Service Plan

Het NSP-Food/retail geldt voor een periode van één jaar en is daarna maximaal vier keer te verlengen. Alle contracten worden automatisch beëindigd na de contractperiode van vijf jaar. Beide partijen kunnen na een jaar het contract opzeggen met een opzegtermijn van één maand.

5. Opzegging

Indien de desbetreffende machine niet meer in het bezit is van de contractant, eindigt het contract. Tevens loopt het contract automatisch af na de looptijd, zoals omschreven in artikel 4.

6. Bijzondere bepalingen

Alle machines waarvoor een contract is afgesloten, worden gedurende de contracttermijn gerepareerd. Op onderdelen zit twee jaar garantie, vervanging van verslijtbare onderdelen wordt afhankelijk van uw contractsvorm berekend. Voor vervanging van accu's gelden speciale prijzen, die op de volgende manier worden berekend:

0 – 12 maanden: gratis (garantie)

13 – 18 maanden: 50% van de bruto prijs volgens geldende verkoopprijslijst

19 – 24 maanden: 80% van de bruto prijs volgens geldende verkoopprijslijst

25 maanden en ouder: 100% van de bruto prijs volgens geldende verkoopprijslijst

Op de NX300 batterijen geldt bovenstaande batterij regeling niet. Op deze batterijen geldt een volledige garantie van 2 jaar.

Niet gratis gerepareerd worden defecten aan c.q. verlies en beschadiging van het apparaat als gevolg van:

- Het niet handelen volgens de bepalingen van de gebruiksaanwijzing
- Oneigenlijk gebruik van de machine
- Storingen als gevolg van geen of onjuiste reiniging van de machine
- Opzet of grove schuld van de gebruiker
- Beschadigingen door de gebruiker of door derden
- Storingen als gevolg van installatie en/of montagefouten
- Storingen als gevolg van gebeurtenissen die buiten het normale gebruik van de machine vallen
- Storingen als gevolg van eigenhandig vervaardigde onderdelen of accessoires
- Reparatie of poging daartoe door andere dan de Technische Dienst van Numatic International BV, een bevoegde dealer of reparateur.

Verder zijn van gratis reparatie en/of vervanging uitgesloten:

- Losse accessoires
- Defecten aan, verlies en beschadiging van de machine als gevolg van een gebeurtenis die gewoonlijk verzekerd is onder een goede uitgebreide inboedel c.q. bedrijfsverzekering
- Beschadigingen
- Slangen, buizen, zuigmonden, zuigrubbers, borstels, padhouders, snoeren en overige verslijtbare onderdelen (afhankelijk van contractvorm).

7. Geldigheid

Indien de gebruiker wijzigingen aanbrengt aan de machine welke niet door Numatic International BV zijn en/of worden goedgekeurd, vervalt het contract.

8. Klachten

Alle klachten met betrekking tot het Numatic Service Plan dienen schriftelijk te geschieden aan Numatic International BV, Postbus 101, 2400 AC Alphen aan den Rijn, onder vermelding van het NSP-nummer en het model en serienummer van de machine en voorzien van een duidelijke klachtomschrijving.

9. Algemene Voorwaarden

Numatic behoudt zich het recht voor deze voorwaarden aan te passen. Op alle transacties zijn onze Algemene Voorwaarden van toepassing, gedeponereerd bij de Kamer van Koophandel onder nummer 341.60402. Op verzoek wordt een exemplaar toegezonden.

Deze voorwaarden zijn geldig vanaf 1 juli 2021.

ALGEMENE VOORWAARDEN van NUMATIC INTERNATIONAL BV, gevestigd aan de Vennootsweg 15 te 2404 CG Alphen aan den Rijn, gedeponerd bij de Kamer van Koophandel onder nummer 34160402.

Artikel 1: Algemeen.

- 1a. Deze algemene voorwaarden van NUMATIC INTERNATIONAL BV ("Numatic") zijn van toepassing op alle aanbiedingen en offertes uitgebracht door Numatic en alle overeenkomsten aangegaan door Numatic met iedere wederpartij daarbij (de "Opdrachtgever").
- 1b. De overeenkomst komt tot stand zodra de acceptatie van het aanbod Numatic heeft bereikt. Indien in de acceptatie voorbehouden of wijzigingen ten aanzien van de offerte worden aangebracht komt de overeenkomst pas tot stand indien Numatic aan de Opdrachtgever schriftelijk heeft bericht met deze afwijking in te stemmen.
- 1c. De toepasselijkheid van eventuele inkoop- of andere (algemene) voorwaarden van de Opdrachtgever worden uitdrukkelijk van de hand gewezen.
- 1d. Voorwaarden in de overeenkomst tussen Numatic en de Opdrachtgever die afwijken van deze algemene voorwaarden zullen slechts van kracht zijn, indien zij schriftelijk tussen Numatic en de Opdrachtgever zijn overeengekomen.
- 1e. Numatic heeft steeds het recht de inhoud van deze algemene voorwaarden (tijdens de looptijd van de overeenkomst) te wijzigen. In een dergelijk geval zal zij de Opdrachtgever hiervan in kennis stellen.

Artikel 2: Aanbiedingen en overeenkomsten.

- 2a. Alle offertes en aanbiedingen van Numatic zijn vrijblijvend, tenzij het tegendeel uitdrukkelijk schriftelijk is vermeld.
- 2b. Indien Opdrachtgever een order plaatst komt de overeenkomst tot stand na schriftelijke bevestiging van de order door (of op bevoegde wijze namens) Numatic, dan wel nadat Numatic tot levering overeenkomstig de order is overgegaan.
- 2c. Indien Numatic een overeenkomst aan gaat met twee of meerdere Opdrachtgevers, is ieder van de Opdrachtgevers hoofdelijk aansprakelijk voor alle verplichtingen van ieder van de Opdrachtgevers onder of in verband met de overeenkomst.

Artikel 3: Prijzen.

- 3a. Tenzij anders overeengekomen omvat de koopprijs, mits de netto factuurwaarde excl. BTW per bestelling minimaal € 125,00 is: (i) de prijs voor de goederen (ii) de kosten van de verpakking, (iii) het transport en (iv) de afleveringskosten. Indien de netto factuurwaarde minder dan € 125,00 excl. BTW per bestelling is zullen de orderkosten apart in rekening worden gebracht tegen door Numatic vast te stellen tarieven.
- 3b. Indien na de totstandkoming van de overeenkomst en voor het overeengekomen tijdstip van (op- of af-) levering de prijzen van hulpmaterialen, grondstoffen of onderdelen, lonen, heffingen of belastingen of andere factoren die invloed kunnen hebben op de prijs wijzigingen hebben ondergaan, is Numatic gerechtigd de prijs dienovereenkomstig aan te passen, onverminderd het recht van Numatic in dat geval de overeenkomst te ontbinden.
- 3c. Alle prijzen zijn exclusief omzetbelasting (BTW) en andere heffingen welke van overheidswege worden opgelegd.

Artikel 4: Annuleringen.

Indien de Opdrachtgever de gegeven order geheel of gedeeltelijk annuleert, is hij gehouden aan Numatic alle met het oog op de uitvoering van deze order redelijkerwijs gemaakte kosten (waaronder de kosten van voorbereiding, opslag, provisie en derden) te vergoeden, alles onverminderd het recht van Numatic op (volledige) schadevergoeding inclusief winstderving en indirecte schade.

Artikel 5: Leveringstermijnen.

- 5a. Numatic zal de goederen leveren op het tijdstip of onmiddellijk na het einde van de leverings-termijn zoals overeengekomen. Indien een leveringstermijn is overeengekomen, vangt deze aan op de datum waarop Numatic de order schriftelijk heeft bevestigd. Alle leveringstermijnen en afleveringstermijnen zijn indicatief en geen fatale termijn. Indien de Opdrachtgever meent dat Numatic de desbetreffende levertermijn heeft overschreden zal hij Numatic schriftelijk in gebreke stellen en Numatic daarbij een redelijke termijn bieden om de overeenkomst na te komen.
- 5b. De leveringstermijn wordt verlengd met de periode gedurende welke Numatic door overmacht is verhinderd aan haar verplichtingen te voldoen.
- 5c. De Opdrachtgever zal door de Numatic geleverde goederen zo spoedig als mogelijk, maar in ieder geval binnen 5 dagen na levering, controleren op gebreken en zich ervan verzekeren dat de goederen voldoen aan de overeenkomst. Indien Opdrachtgever meent dat de goederen niet voldoen aan de overeenkomst dient hij Numatic hiervan binnen 7 dagen na levering schriftelijk op de hoogte te stellen, bij gebreke zullen de goederen geacht worden aan de overeenkomst te voldoen.

Artikel 6: Overmacht.

- 6a. Van overmacht aan de zijde van Numatic is sprake indien Numatic na het sluiten van de koop-overeenkomst verhinderd wordt aan haar verplichtingen uit deze overeenkomst of aan de voorbereiding daarvan te voldoen als gevolg van een omstandigheid die niet is te wijten aan Numatic (waaronder oorlog, oproer, molest, brand, waterschade, overstroming, werkstaking, bedrijfsbezetting, uitsluiting, in- en uitvoerbelemmeringen, overheidsmaatregelen, defecten aan machinerieën, storingen in de levering van energie, alles zowel in het bedrijf van Numatic als bij derden van wie Numatic de benodigde materialen, of grondstoffen geheel of gedeeltelijk moet betrekken evenals bij opslag of gedurende het transport, al dan niet in eigen beheer).
- 6b. Indien door overmacht de nakoming door Numatic meer dan twee maanden wordt vertraagd, zijn zowel Numatic als de Opdrachtgever bevoegd de overeenkomst bij aangekend schrijven te ontbinden. In dat geval heeft Numatic recht op vergoeding van de door haar gemaakte kosten.
- 6c. Indien de overmacht intreedt terwijl de overeenkomst reeds ten dele is uitgevoerd, heeft de Opdrachtgever indien door overmacht de resterende levering meer dan twee maanden wordt vertraagd, de bevoegdheid om hetzij het reeds afgeleverde gedeelte van de goederen te behouden en de daarvoor verschuldigde koopprijs te voldoen, hetzij de overeenkomst ook voor het reeds uitgevoerde gedeelte als beëindigd te beschouwen onder de verplichting hetgeen hem reeds was geleverd naar Numatic terug te zenden voor rekening en risico van de Opdrachtgever indien de Opdrachtgever kan aantonen dat het reeds afgeleverde gedeelte van de goederen door de Opdrachtgever niet meer doeltreffend kan worden gebruikt ten gevolge van het niet-afleveren van de resterende goederen.

Artikel 7: Opslag.

- 7a. Indien om welke reden ook de Opdrachtgever niet in staat is de goederen op het overeengekomen tijdstip in ontvangst te nemen en deze gereed zijn voor de verzending, zal Numatic als haar opslagmogelijkheden dat toelaten op verzoek van de Opdrachtgever de goederen bewaren, beveiligen en alle redelijke maatregelen treffen om achteruitgang in kwaliteit te voorkomen totdat zij bij de Opdrachtgever zijn bezorgd.
- 7b. De Opdrachtgever is verplicht aan Numatic de opslagkosten volgens het bij Numatic gebruikelijke tarief te vergoeden vanaf de overeengekomen leveringsdatum, of bij gebreke daarvan vanaf het moment dat de goederen voor verzending gereed zijn.

Artikel 8: Eigendomsvoorbehoud.

- 8a. Behoudens het gestelde in sub b van dit artikel zal de eigendom van en het risico voor de goederen op de Opdrachtgever overgaan bij aflevering.
- 8b. Zolang de Opdrachtgever niet aan al haar bestaande verplichtingen jegens Numatic heeft voldaan (ongeacht onder welke overeenkomst deze verplichtingen zijn ontstaan en wanneer deze overeenkomst is aangegaan) behoudt Numatic zich de eigendom van alle geleverde en te leveren zaken voor. In dat geval gaat de eigendom van de geleverde zaken over op de Opdrachtgever zodra de Opdrachtgever aan al zijn verplichtingen jegens Numatic heeft voldaan.
- 8c. Zolang de eigendom van de geleverde zaken (nog) niet is overgegaan op de Opdrachtgever is de Opdrachtgever niet bevoegd de betreffende zaken te verkopen of als betaalmiddel te gebruiken, anders dan in de normale uitoefening van de onderneming van Opdrachtgever.
- 8d. Opdrachtgever is verplicht de zaken waarvan de eigendom (nog) niet is overgegaan te verzekeren en verzekerd te houden tegen brand, ontloppings- en waterschade en diefstal en Numatic op eerste verzoek de desbetreffende verzekeringspolis te tonen.
- 8e. Opdrachtgever verbindt zich medewerking te verlenen aan al hetgeen nodig mocht zijn voor de uitoefening door Numatic van haar eigendomsrechten en geeft hierbij onvoorwaardelijke toestemming aan Numatic om al die plaatsen te betreden waar de eigendommen van Numatic zich bevinden en die zaken terug te nemen.

Artikel 9: Betaling.

- 9a. Tenzij uitdrukkelijk anders wordt overeengekomen moet betaling geschieden bij het afleveren van goederen op een door Numatic aan te wijzen bankrekening.
- 9b. Onverminderd het recht van retentie, zal het Numatic vrij staan voor de uitvoering van de overeenkomst volledige of gedeeltelijke betaling te vorderen.
- 9c. Indien de Opdrachtgever enige vordering van Numatic niet binnen de overeengekomen termijn betaalt, wordt hij van rechtswege geacht in verzuim te zijn en heeft Numatic zonder enige aanmaning of ingebrekestelling het recht de Opdrachtgever een samengestelde rente van 1% per maand in rekening te brengen, ingaande op de dag dat de Opdrachtgever in verzuim is.
- 9d. Numatic is voorts gerechtigd, buiten de hoofdsom en rente, om van de Opdrachtgever alle kosten, zowel gerechtelijke als buitengerechtelijke, door de niet betaling veroorzaakt te vorderen.
- 9e. De buitengerechtelijke kosten bedragen 15% van de som van hoofdsom plus rente, te vermeerderen met de door Numatic gemaakte administratiekosten met een minimum van € 500,00.
- 9f. De Opdrachtgever is niet bevoegd enige (gestelde) vordering op Numatic te verrekenen met enige betalingsverplichting van Opdrachtgever of anderszins enig bedrag daarop in mindering te brengen.
- 9g. Iedere betaling van de Opdrachtgever komt in eerste instantie in mindering op de kosten, vervolgens in mindering op de opengevallen rente en ten slotte in mindering op de hoofdsom en de lopende rente.

Artikel 10: Overdracht en verpanding.

Tenzij uitdrukkelijk anders overeengekomen, zijn de rechten en/of verplichtingen van Opdrachtgever uit hoofde van met Numatic gesloten overeenkomsten niet overdraagbaar of verpandbaar door Opdrachtgever. Dit beding heeft goederenrechtelijke werking als bedoeld in art. 3:83 lid 2 BW.

Artikel 11: Retentierecht.

Onverminderd haar wettelijk retentierecht en opschortingsrecht is Numatic gerechtigd enig goed van de Opdrachtgever, dat haar op enigerlei titel ter beschikking is gesteld, onder zich te houden tot de volledige voldoening van al hetgeen Numatic uit welk hoofde dan ook van Opdrachtgever te vorderen heeft, tenzij de Opdrachtgever ter zake van die vordering genoegzame zekerheid heeft gesteld.

Artikel 12: Aansprakelijkheid.

- 12a. Numatic is slechts aansprakelijk voor schade (waaronder schade aan het werk, hulpstukken, materiaal en materieel, alsmede aan het werk en/of eigendommen van de Opdrachtgever en/of derden) voor zover een door Numatic afgesloten verzekering dekking biedt.
- 12b. De aansprakelijkheid van Numatic jegens Opdrachtgever, uit welke hoofde dan ook, is in alle gevallen beperkt tot maximaal het totale bedrag van de door Opdrachtgever uit hoofde van de overeenkomst verschuldigde koopprijs.
- 12c. Numatic is in geen enkel geval aansprakelijk voor (i) indirecte schade en gevolgschade (waaronder winstderving en bedrijfsschade) en/of (ii) schade die is of zal ontstaan als direct of indirect gevolg van: a. overmacht, zoals bedoeld in artikel 6; b. daden of nalatigheden van de Opdrachtgever, diens ondergeschikten, dan wel andere personen die door of op verzoek van Opdrachtgever zijn ingeschakeld; en/of c. onoordeelkundige en/of onjuiste behandeling of gebruik door Opdrachtgever van de geleverde goederen.
- 12d. Iedere aanspraak van Opdrachtgever jegens Numatic vervalt van rechtswege indien de Opdrachtgever (i) Numatic niet binnen 7 dagen nadat hij redelijkerwijs bekend had kunnen zijn met de schade, de wanprestatie van Numatic of het gebrek Numatic schriftelijk aansprakelijk stelt met omschrijving van de relevante feiten en omstandigheden en (ii) niet binnen 6 maanden na deze aansprakelijkstelling een zaak tegen Numatic aanhangig heeft gemaakt bij de bevoegde rechtbank.
- 12e. De Opdrachtgever kan Numatic verzoeken voor zijn rekening een verzekering af te sluiten die de risico's dekt waarvoor Numatic niet aansprakelijk is.

Artikel 13: Garantie.

- 13a. Numatic verleent garantie ter zake fabrieks- en fabricagefouten op door haar geleverde goederen tijdens de in de orderbevestiging vermelde garantietermijn. Indien in de orderbevestiging geen garantietermijn is vermeld, geldt een garantietermijn van 1 jaar vanaf de datum van levering aan de Opdrachtgever.
- 13b. Indien op een door Numatic geleverd product fabrieks-, importeurs- of groothandelsgarantie wordt verleend is de garantie beperkt in omvang en tijd zoals opgenomen in de desbetreffende garantietermijnvoorwaarden.
- 13c. De Opdrachtgever kan geen beroep doen op de in dit artikel 13 bedoelde garantie indien er sprake is van een defect of schade die het gevolg is van onoordeelkundig gebruik, handelen in strijd met de gebruiksaanwijzing en andere voorschriften, gebruik buiten het normale toepassingsbereik, normale slijtage en opzet of grove schuld van de Opdrachtgever, de eindgebruiker of derden.
- 13d. Indien de Opdrachtgever gerechtigd is een beroep te doen op de garantie als bedoeld in dit artikel 13 dan is Numatic uitsluitend gehouden tot kosteloos herstel van een gebrekkig goed of tot vervanging van dat goed of van een onderdeel ervan, één en ander ter beoordeling van Numatic.

Artikel 14: Reparatie- en montagewerkzaamheden.

- 14a. Reparatie- en montagewerkzaamheden worden uitgevoerd tegen de bij Numatic geldende tarieven.
- 14b. Het met de reparatie- en montagewerkzaamheden belast personeel beperkt zich tot het monteren van het door Numatic geleverde materiaal dat bij de opdracht was inbegrepen.
- 14c. Wanneer de reparatie- en montagewerkzaamheden buiten de schuld van Numatic om worden vertraagd is Numatic gerechtigd de daaruit voortvloeiende kosten aan de Opdrachtgever in rekening te brengen.
- 14d. Bij reparatiewerkzaamheden worden vervangen onderdelen en/of materialen eigendom van Numatic, tenzij anders is overeengekomen.
- 14e. De keurmeester en/of Numatic kan niet aansprakelijk worden gehouden voor beschadigingen aan het apparaat, of snoer, of anderszins, welke na een NEN-keuring zijn ontstaan door ondeskundig handelen van gebruiker.

Artikel 15: Opschorting en ontbinding.

Indien de Opdrachtgever niet, niet behoorlijk of niet tijdig, voldoet aan enige verplichting, welke voor hem uit deze of uit enige andere met Numatic gesloten overeenkomst mocht voortvloeien, alsmede in geval van faillissement, surséance van betaling, stillegging of liquidatie van het bedrijf van de Opdrachtgever of indien zich ten aanzien van de Opdrachtgever enige andere omstandigheid voordoet op grond waarvan Numatic vreest dat de Opdrachtgever zijn verplichtingen niet, niet behoorlijk of niet tijdig zal nakomen, wordt de Opdrachtgever geacht van rechtswege in verzuim te zijn en heeft Numatic naar eigen keuze het recht zonder enige ingebrekestelling en zonder rechterlijke tussenkomst (i) de overeenkomst te ontbinden, of (ii) de uitvoering van de overeenkomst op te schorten. Dit alles zonder dat Numatic tot enige schadevergoeding gehouden is en onverminderd de overige rechten van Numatic, waaronder het recht (volledige) schadevergoeding te vorderen.

Artikel 16: Afspraken.

Afspraken of overeenkomsten met werknemers en medewerkers van Numatic die geen procuratie hebben binden Numatic niet, tenzij deze afspraken door een bevoegd vertegenwoordiger van Numatic uitdrukkelijk schriftelijk zijn bevestigd.

Artikel 17: Uitbesteding werk aan derden en overdracht.

Numatic heeft het recht om de opdracht door een door haar aan te wijzen derde, op een door haar gewenst tijdstip te laten uitvoeren. De Opdrachtgever gaat bij voorbaat akkoord met, en zal medewerking verlenen aan, overdracht door Numatic aan derde(n) van alle rechten en verplichtingen, voortvloeiende uit de door Numatic met Opdrachtgever gesloten overeenkomst(en).

Artikel 18: Toepasselijk recht en geschillen.

- 18a. Op deze voorwaarden, alsmede op aanbiedingen en overeenkomsten, waarop zij geheel of gedeeltelijk betrekking hebben, is uitsluitend Nederlands Recht van toepassing. Het Weens Koopverdrag wordt uitgesloten.
- 18b. Alle geschillen tussen partijen over (i) de interpretatie of de toepassing van deze algemene voorwaarden, (ii) de aanbiedingen en offertes van Numatic (iii) alle overeenkomsten tussen Numatic en Opdrachtgever en (iv) de non-contractuele relatie tussen Opdrachtgever en Numatic, zullen exclusief worden beslecht door de bevoegde rechter te Den Haag.



Numatic Benelux

Numatic International BV
Vennootsweg 15
2404 CG Alphen aan den Rijn

Tel. +31 (0)172 467 999
E-mail info@numatic.nl
Internet www.numatic.nl

