

HAROL

WE BELIEVE IN NATURAL COOLING



DUIZEND
OPLOSSINGEN
VOOR ÉÉN ZON



ZONWERING



**Zonwering die
perfect bij je
wensen aansluit**



Dina Tersago
Harol brand ambassador

In deze brochure

04

**Waarom
zonwering?**

10

**Het gemak van
geautomatiseerde
zonwering**

21

Onze oplossingen

22 Screens

30 Buitenjaloezieën

36 Zonnluifels

56 Verandazonwering

62 Uitvalschermen

64 Zijdelings zon- en windscherm

66

**Waarom kiezen
voor Harol?**

HAROL

Waarom zonwering?

Binnen en buitengewoon genieten met Harol

"Nieuwbouw of renovatie? Klassiek of modern? Onze oplossingen zijn buitengewoon flexibel en perfect aanpasbaar aan je gezin, bouwstijl en bouwtype. Bovendien voldoen ze moeiteloos aan de steeds strengere eisen op vlak van comfort, veiligheid en energie-efficiëntie. Al drie generaties lang bouwen we verder op onze ervaring, en dat is te merken!

Naast een vaste waarde is Harol ook een echte trendsetter. We blijven voortdurend vernieuwen en perfectioneren. Want alleen zo kunnen we slagen in onze missie: jou volop laten genieten van een maatoplossing die alles heeft. Daarbij is alleen het allerbeste goed genoeg!"

Annick Draelants
CEO HAROL





Thermisch zomercomfort



Wil je de hitte maximaal buitenhouden in de zomer? Kies dan resoluut voor buitenzonwering, want deze houdt maar liefst 85 tot 90 % van de zonnewarmte buiten! Buitenzonwering weert invallende zonnestrallen immers voordat ze het raam raken. Hierdoor schijnt de zon niet op het glas en vallen er dus geen zonnestrallen binnen die de temperatuur binnenshuis doen stijgen. De binnentemperatuur ligt zo al snel 5 tot 7°C lager dan in een vergelijkbaar gebouw zonder buitenzonwering.

Wist je dat ... donkere doeken meer warmte weren?

Over smaken en kleuren valt misschien niet te twisten, maar de kleur van je zonweringdoek bepaalt wel hoeveel warmte er nog binnenkomt. Concreet laten lichte kleuren meer warmte door dan donkere tinten. Een screen in antraciet is dus efficiënter dan een screen in okergeel.

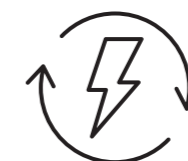

Energie- vriendelijk



Doordat zonwering de warmte buitenshuis houdt, is er in de zomer minder energie nodig om te koelen. Maar ook in de winter kan je voordeel doen met je zonwering. Zo geeft neergelaten zonwering 's nachts een extra laag isolatie die helpt de warmteverliezen te beperken. Op die manier draagt zonwering ook in de koudere maanden bij tot een beter binnenklimaat én energiebesparing.





Visueel comfort



Met buitenzonwering heb je op elk moment van de dag een optimale lichtinval. Zo bespaar je niet alleen op het verbruik van kunstlicht, maar verbetert ook je leefcomfort. Voldoende daglicht en zicht naar buiten zijn immers erg belangrijk voor je mentale en fysieke gezondheid. Wetenschappelijk onderzoek* wijst uit dat het geheugen en andere hersenfuncties zelfs 10 tot 25 % verbeteren en er beter gepestreerd wordt bij rijkelijke daglichtinval en voldoende buitensicht.

Daarnaast worden hinderlijke reflecties op tv en andere beeldschermen verleden tijd, net als verkleuring van meubels en interieur.

Voor elke ruimte de juiste zonwering

Welk type buitenzonwering je best kiest, hangt onder meer af van de ruimte waar je de oplossing wenst te gebruiken. In een leefruimte met zicht op de tuin, ga je best voor een systeem waarbij de doorkijk niet verstoord wordt. In een werkrumte is het belangrijk om verblinding bij laagstaande zon te voorkomen en in de slaapkamer wil je vooral goed kunnen verduisteren.

* A. Deneyer, ir., hoofd van het laboratorium 'Licht en gebouw', WTCB-dossier 2013.

Invallend licht zonder zonwering

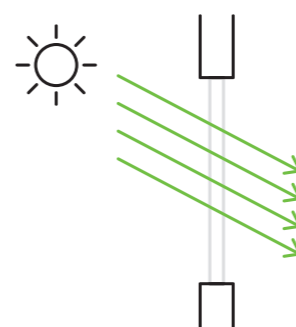

Hoeveel zonnestrallen er op je raam vallen, hangt af van de oriëntatie van je huis en van het seizoen.

Wist je dat ...

je door donkere zonweringsdoeken makkelijker naar buiten kunt kijken? En dit terwijl een doek in een donkere kleur meer dan 90 % van de uv-straling filtert. Dit is te vergelijken met het beschermingseffect van een zonnecrème factor 50.

Met zonwering, een optimale lichtinval op elk moment van de dag

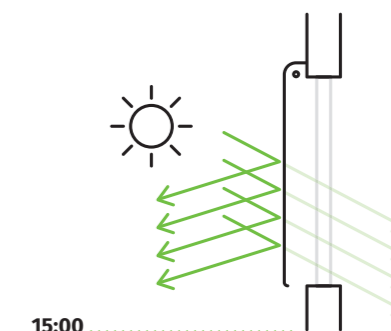
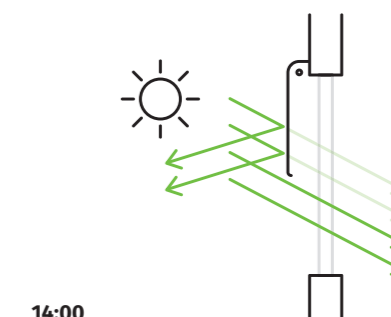
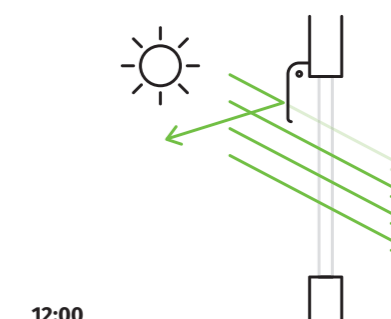

HAROL

Waarom geautomatiseerde zonwering?



Duurzaamheid



Een automatisch systeem schakelt de zonwering in op het meest optimale moment. Hierdoor krijg je een aangenaam binnenklimaat met maximaal behoud van natuurlijk daglicht. Door dit slimme beheer van de zonnewarmte zorg je voor minder CO₂-uitstoot. Want in de zomer moet je weinig of niet koelen met een energieverblindende airco-installatie. In de winter profiteer je dan weer maximaal van de passieve zonnewarmte waardoor je minder moet verwarmen.

Je zonwering heeft trouwens ook een positief effect op de energiescore van je woning. Deze beoordeelt niet alleen de isolatiegraad, maar ook de zonnetoetreding: hoe zit het met de oriëntatie en beschaduwing van de ramen? Zijn er screens, jaloezieën of andere zonwerende schermen voorzien? De manier waarop de zon invalt én hoe je oververhitting vermijdt, speelt voortaan dus een belangrijke rol.

Bouwen met grote raampartijen blijft mogelijk, maar er moet vooraf wel rekening gehouden worden met zonwerende oplossingen!

- Zonwering voorkomt dat het door de grote glasoppervlakken binnen broeierig warm en ongezond wordt.
- De innovatieve Harol-zonwering voorkomt oververhitting van alsmear beter geïsoleerde gebouwen.
- De SC800-ZIP Facade is hét ultieme screen voor glasgevels: veilig, efficiënt en esthetisch.



*Je kan tot maar liefst **80 % besparen op je energiefactuur** door een lagere behoefte aan kunstlicht.*

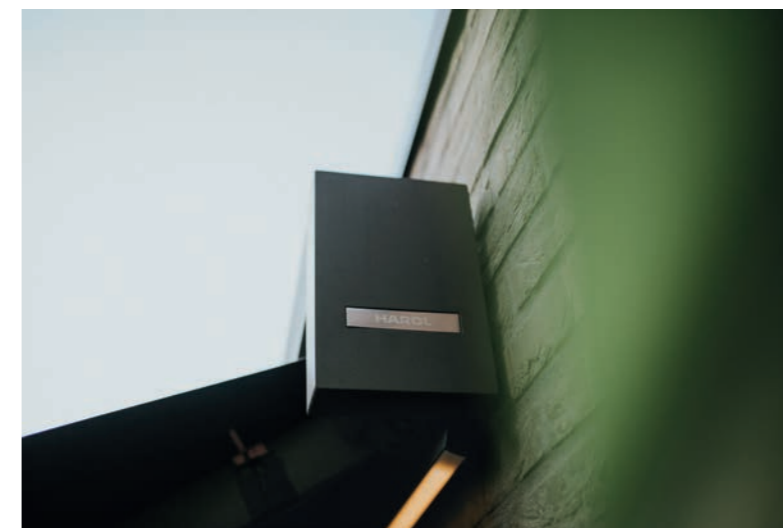

Wist je dat ...

automatisering ook zorgt voor langer gebruiksgenot?

HAROL





Welke bediening kiezen?



De meest eenvoudige oplossing om je elektrische zonwering te bedienen is met een bedrade schakelaar. Deze heeft echter veel beperkingen. Zo moet je bijvoorbeeld altijd naar de schakelaar gaan om deze te bedienen. Een draadloze afstandsbediening lost dit probleem op. Bovendien kan je met een draadloze afstandsbediening ook meerdere producten tegelijkertijd bedienen.

Nog meer gebruiksgemak krijg je via bediening met een app op je smartphone of tablet. Hiervoor heb je de basisbox Connexoon nodig. De TaHoma® gaat nog een stapje verder, want deze maakt het mogelijk om het hele huis te bedienen.

De draadloze besturing van zonwering wordt technisch mogelijk gemaakt door radiotechnologie. Die geeft dus vrijheid van bedienen, is betrouwbaar en de signalen gaan dwars door twee betonnen muren. Standaard is Harol-zonwering uitgerust met een IO-motor.

Dit is een tweewegcommunicatiesysteem. Het RTS-systeem dat optioneel nog verkrijgbaar is, is een éénwegcommunicatiesysteem. Dit betekent dat je met RTS alleen een opdracht kan geven aan je zonwering. Met IO koppelt je zonwering ook terug en krijg je dus een melding dat je zonwering ook effectief open is en niet gehinderd werd.

Bijkomende voordelen:

- ✓ Bediening via een app op je smartphone is mogelijk dankzij de koppeling met Connexoon of TaHoma.
- ✓ Terugkoppeling na elke opdracht: visueel of hoorbaar op het display van de afstandsbediening
- ✓ Koppelbaar met andere producten in je huis
- ✓ Veilig in gebruik: burens met eenzelfde afstandsbediening kunnen jouw zonwering niet bedienen; een unieke encryptie voorkomt dit
- ✓ Modulair: uitbreiding met andere besturingen of bedieningen is altijd mogelijk



Zonne-energie



Wist je dat er zonwering bestaat op zonne-energie? Het voorzetscreen SC800-ZIP Solar heeft genoeg aan de zon om volledig autonoom te werken. Zo houdt de zon de zon buiten.

Voor een strakke look zit de batterij standaard weggewerkt in de kast. De installatie gebeurt zonder breek- of elektriciteitswerken, handig voor bestaande woningen. Bovendien blijft de bouwschil zo intact. De SC800-ZIP Solar isoleert zowel thermisch als akoestisch, is zeer windbestendig en insectenwerend.



HAROL

Dus ... waarom geautomatiseerde zonwering?

|||||

Zonwering kan je op verschillende manieren automatiseren: via een klassieke schakelaar, met afstandsbediening of via weersafhankelijke sensoren die de windkracht, zon en neerslag meten. Dergelijke automatisering verhoogt niet alleen het comfort maar drukt ook de energiefactuur.

Een ander voordeel van automatisering is dat je je aanwezigheid kan simuleren tijdens je vakantie. Met de besturingssystemen van Harol kan je diverse scenario's ingeven. Zo kan je je zonwering elke dag op een ander tijdstip openen en sluiten.

Bijkomende voordelen:

- ✓ Bedieningscomfort: elektrische systemen worden optimaler benut dan oplossingen met manuele bediening die moeilijker hanteerbaar zijn.
- ✓ Ultiem gebruiksgemak: open of sluit alle schermen, jaloezieën en screens met één klik.
- ✓ Altijd op zak: bedien je zonwering via een app op je smartphone.

Extra informatie over onze geautomatiseerde zonwering?

- www.harol.com
- Harol Specialist in jouw buurt

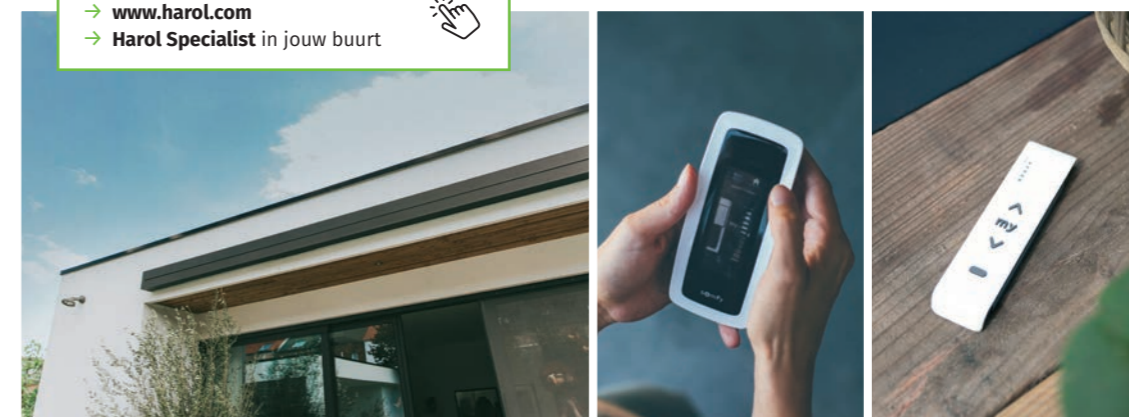

Smarter. Simpler. Sustainable.



Ease & excellence

Zonwering met bediening via app of met allround ledverlichting? Bij Harol maken we het jou graag makkelijk. Met één druk op de knop geniet je van schoonheid en comfort. De buitengewone kwaliteit? Die is het resultaat van meer dan 70 jaar kennis en ervaring.



Cool & healthy

Met Harol-zonwering kan je zowel buiten als binnen onbezorgd genieten. Zo zorgt onze zonwering voor koelte in je interieur of op je terras. Bovendien word je optimaal beschermd tegen de schadelijke uv-stralen.



Mix & match

Het Harol-gamma aan zonwering is uitgebreid. Voor ieder probleem bieden wij een oplossing. Je hebt de keuze uit verschillende opties die je naar hartenlust kan combineren. De kwaliteit, het gebruiksgemak en de onderhoudsvriendelijkheid, die krijg je er standaard bij.



Green & sustainable

Kiezen voor zonwering van Harol, dat is bewust kiezen voor duurzaamheid. Want met Harol-zonwering creëer je een aangenaam binnenklimaat zonder een dure, energievervlindende airco-installatie.



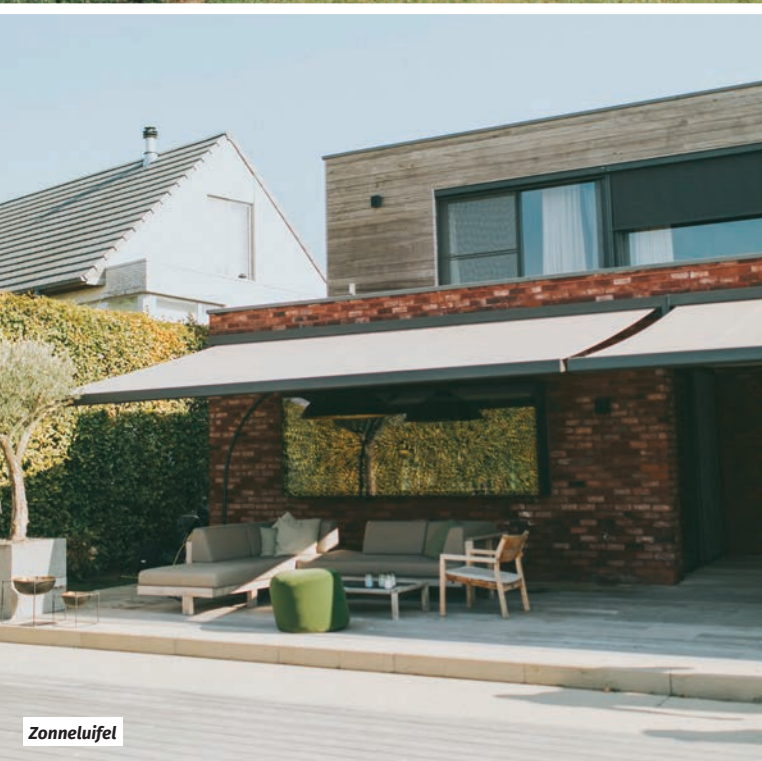

HAROL

Onze oplossingen

Screens P. 22

Buitenjaloerieën P. 30

Zonneluifels P. 36

Verandazonwering P. 56

Uitvalschermen P. 62

**Zijdelings
zon- en windscherm** P. 64

Unieke ZIP-
technologie,
tot in de perfectie
ontwikkeld



SCREENS



SC800-ZIP

Houd wind en insecten buiten

Harol voorzetscreens zijn altijd een optie, ook als er geen zonwering voorzien is in de bouwplannen. De SC800-ZIP wordt immers voor het raam geplaatst, ideaal dus voor renovatie. Bovendien blijft de isolatie van de woning intact, want er is geen perforatie van de bouwschil. De SC800-ZIP past ook bij elke bouwstijl: er is keuze tussen een vierkante en een ronde kast. En met de hoogst mogelijke windklasse is hij ook prima opgewassen tegen redelijke windstoten.

Voordelen

- Ideaal voor renovatie
- Geen perforatie van de bouwschil
- Voor elke bouwstijl de juiste kast: strak of klassiek
- Voldoet aan de hoogst mogelijke windklasse
- Langere levensduur van de doeken dankzij unieke Xglide antislijtagetechnologie
- Innovatief ZIP-systeem met roestvrijstalen veertjes voor ultrastrakke doeken (screen ook beschikbaar zonder dit ZIP-systeem als SC700)



SC800-ZIP Solar

Op zonne-energie: geen breekwerken

Het voorzetscreen SC800-ZIP Solar werkt op zonne-energie. De installatie gebeurt zonder breek- of elektriciteitswerken en voor een strakke look zit de krachtige batterij standaard weggewerkt in de kast. Net als de SC800-ZIP staat ook dit voorzetscreen garant voor ultrastrakke doeken dankzij het innovatieve ZIP-systeem met roestvrijstalen veertjes. De unieke Xglide antislijtagetechnologie zorgt ook hier voor een langere levensduur van de doeken.

Voordelen

- Geen kap- of breekwerken
- Werkt volledig op zonne-energie
- Strak design met geïntegreerde batterij
- **+ Alle voordelen SC800-ZIP**



SC800-ZIP Facade

Hét screen voor glasgevels

Dankzij een ingenieus montageprofiel is het uiterst solide voorzetscreen SC800-ZIP ook mogelijk voor grote glasgevels! Door hun smalle raamprofiel vragen deze immers om een centrale verankering van het screen in de kern van het glasgevelprofiel. Het innovatieve montageprofiel 'Protect Glass' wordt daar dan ook eenvoudig met één schroef bevestigd, waarna de geleiders er met een clip op vastgemaakt worden. Zo krijg je alle voordelen van onze duurzame SC800-ZIP, zonder risico op glasbreuk!

Voordelen

- Ideaal voor grote glasgevels met zeer smalle raamprofielen
- Strakke, vierkante screenkast in harmonie met je glasgevel
- Innovatief montageprofiel 'Protect Glass': geen risico op glasbreuk
- Veilig te installeren
- **+ Alle voordelen SC800-ZIP**



SC900-ZIP

Superisolerende kast voor extra comfort

Met zijn thermisch en akoestisch geïsoleerde kast is het deels verborgen opbouwscreen SC900-ZIP een uitstekende keuze, zowel voor grote renovatieprojecten als nieuwbouw. Niet alleen de zonnestralen worden geweerd met deze comfortbooster, ook de koude wordt vakkundig buitengesloten.

Subtiële charme was nog nooit zo duurzaam

Laat de smalle geleiders wegwerken in de gevel voor een superstrakke look. Aan de binnenkant van je woning kan de kast in de kleur van je ramen gelakt worden voor een eenvormig geheel.

Voordelen

- Ideaal voor grote raamrenovaties en nieuwbouw
- Geschikt voor bijna energieneutraal wonen
- Superisolerende en geluidswerende kast uit extra stevig geëxtrudeerd aluminium
- Kast (zichtbaar in de woning) kan in de kleur van je ramen gelakt worden
- Eenvoudige montage boven op het raam door Tempo Click-systeem
- Mogelijkheid tot wegwerken van de geleiders in de gevel voor een strakke look
- Zeer eenvoudig onderhoud van het doek dankzij het flexibele ZIP-profiel dat in en uit de zijgeleiders geklikt kan worden
- Ook verkrijgbaar zonder de geïsoleerde kast als SC910-ZIP. Zo bepaal je zelf de afwerking en isolatie.

- ✔ Superisolerend → 1,3 Wm²K
- ✔ Extreem geluidswerend → 54 (0;-3) dB

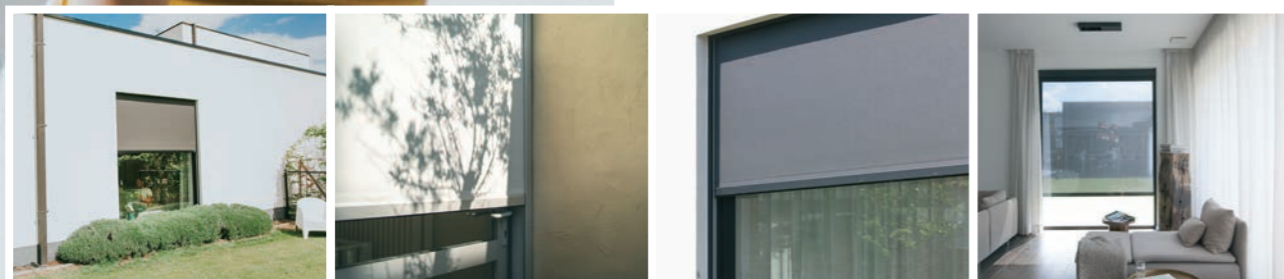
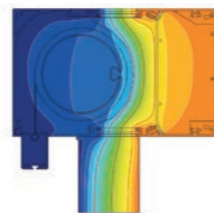
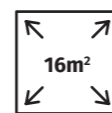

SC1000-ZIP

Verborgen plaatsing in de spouw Uitblinker in energiezuinigheid

Volledig weggewerkt in de spouwmuur, en dat zonder de bouwschil te perforeren ... De SC1000-ZIP is het inbouwscreen bij uitstek voor passiefbouw en energieneutraal wonen. Eens gesloten verdwijnt de onderlat volledig in de screenkast. Dat levert een strakke look én een uitstekende bescherming van het doek tegen weer en wind.

Superieure hindernisherkenning

De slimme motor herkent obstakels. Daardoor stopt het screen automatisch als het een hindernis tegenkomt: een bescherming voor je gezin én voor je screen zelf.

Voordelen

- Ideaal voor passief- of lage energiewoningen
- Onzichtbaar comfort: kast volledig verborgen in de spouwmuur
- Geen perforatie van de bouwschil
- Extra smalle geleiders mogelijk
- Veilig en vlot onderhoud dankzij het Click & Lock-systeem
- Het flexibel ZIP-profiel klikt in en uit de zijgeleiders waardoor onderhoud van het doek zeer eenvoudig verloopt.

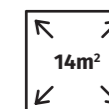

* Maximale windklasse 3 voor een geopend scherm volgens de Europese Norm 13561.



Hoogwaardige screendoeken

! Hoe lager de g-waarde, hoe hoger de thermische isolatie

Type	Soltis Horizon 86	Soltis Perform 92	Soltis Opaque B92	Serge 600	Serge 1%	Serge 600 Lunar
	Polyester			Glasvezel		
	Serge Ferrari			copaco screenweavers		
Doorlaatbaarheid van directe zonnestralen	14%	3-4%	0%	5%	1%	0%
Zontoetredingsfactor: g _{tot} waarden (bij beglazing C U=1,2)	0,15 - 0,22	0,05 - 0,15	0,02 - 0,05	0,01 - 0,10	0,05 - 0,09	0,02 - 0,09



SC700

SC800-ZIP

SC800-ZIP SOLAR

SC800-ZIP FACADE

SC900-ZIP

SC1000-ZIP

Type	Voorzet	Voorzet	Voorzet	Voorzet	Opbouw	Inbouw
AFMETINGEN						
Max. breedte	3,5 m	5 m	4 m	5 m	5 m	5 m
Max. hoogte	3,5 m	6 m	3 m	6 m	3,5 m	4,9 m
Max. oppervlakte	9 m ²	18 m ²	12 m ²	18 m ²	16 m ²	14 m ²
BEDIENING *						
io-bediening (2 weg communicatie)	✓	✓	-	✓	✓	✓
RTS-bediening (1 weg communicatie)	Optie (-)	Optie (-)	✓ SOLAR	Optie (-)	Optie (-)	Optie (-)
Drukknop (elektrisch bekabeld)	Optie (-)	Optie (-)	-	Optie (-)	Optie (-)	Optie (-)
Draaistang (manueel)	Optie (-)	Optie (-)	-	-	-	-
WINDBESTENDIGHEID						
Beaufort **	Tot 6 Beaufort	Tot 6 Beaufort	Tot 6 Beaufort	Tot 6 Beaufort	Tot 6 Beaufort	Tot 6 Beaufort
DUURZAAMHEID						
Anti-doekslijtage X-glide	✓	✓	✓	✓	-	-
ZIP-profiel met rvs-veertjes	-	✓	✓	✓	✓	✓

* Zie pagina 14

** Maximale windklasse 3 voor een geopend scherm volgens de Europese Norm 13561.

Optie (-): minprijs

Dus ... waarom screens?

- ✓ Duurzame oplossing om de zon te weren
- ✓ Passief, energieneutraal, gerenoveerd of gloednieuw: Harol heeft voor elk wat wils
- ✓ Het zicht naar buiten blijft behouden: hoe donkerder het doek, hoe meer doorkijk naar buiten
- ✓ Met de hoogst mogelijk windklasse zijn onze screens opgewassen tegen hevige windstoten
- ✓ Geen lichtspleten: de zon wordt echt geweerd (excl. SC700)
- ✓ Insectenwerend: een zegen in de zomer
- ✓ Ruime collectie hoogwaardige screendoeken uit polyester en glasvezel: van zeer lichtdoorlatend tot volledig verduisterend
- ✓ Dankzij de anti-doekslijtagetechnologie en het ingenieuze ZIP-systeem blijven de doeken superstrak
- ✓ Onderhoudsvriendelijk

Extra informatie over onze screens?

- www.harol.com
- **Harol Specialist** in jouw buurt

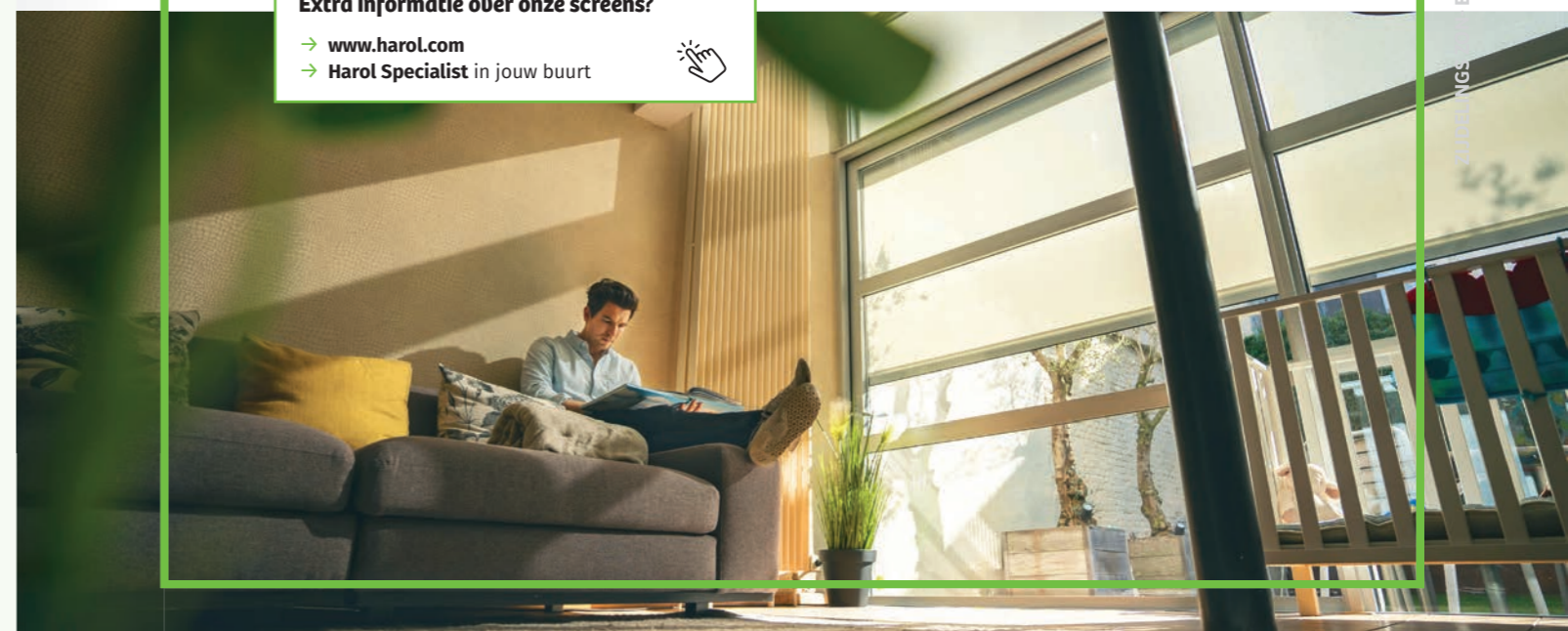

Innovatieve
oplossing met
behoud van daglicht



BUITEN- JALOEZIEËN



BZ1000

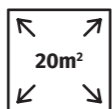

Hedendaagse zonwering

De buitenjaloerie BZ1000 wordt verdoken geïnstalleerd in de gevel. Dit kan in de spouw met geleiderrail of met kabelbegeleiding en afdekcap. Eventueel kan je ook kiezen voor een installatie met zichtbare smalle U-vormige kast. Met deze hedendaagse zonwering kan daglicht te allen tijde optimaal ingezet worden, en dit met maximale inblikbescherming want de bovenste en onderste lamellen zijn apart in te stellen. Bovendien zijn de lamellen in hoogwaardig aluminium makkelijk te reinigen, en heb je keuze uit een indrukwekkend kleurenpalet.

"Het belang van licht wordt onderschat"

Bram Schelstraete

MARKEY & SCHELSTRAETE INTERIEURARCHITECTEN

Unieke eigenschappen

- Innovatief veerspanstelsel voor stabiele structuur van de lamellen
- Verschillende montage mogelijkheden
- Eenvoudig te reinigen
- Keuze uit 3 lameltypes in een indrukwekkend kleurenpalet
- Bestand tegen rukwinden (tot 80 km/u conform EN13659)
- Performant lichtsturingseffect
- Perfecte inblikbescherming



AFMETINGEN

Max. breedte
5 m

Max. hoogte
5,2 m

Max. oppervlakte
20 m²



BZ700

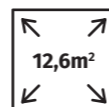

Eenvoudige installatie

De voorzetbuitenjaloezie BZ700 blokkeert de warmte, maar laat tegelijkertijd licht binnen. Altijd in de juiste dosis, want de bovenste en onderste lamellen kunnen apart ingesteld worden. Zo heb je op elk moment van de dag ook een perfecte inijkbescherming. De BZ700 is daarnaast even eenvoudig te installeren als een voorzetrolluik: de afgeschuinde kast wordt voor het raam gemonteerd. En voor een onberispelijke look plooi de innovatieve lamellen bij een deuk automatisch terug in hun oorspronkelijke positie.

Unieke eigenschappen

- Eenvoudige montage
- Handig in onderhoud
- Innovatieve lamel AF80
- Performant lichtsturingseffect
- Perfecte inijkbescherming

AFMETINGEN

Max. breedte
4,0 m

Max. hoogte
3,6 m

Max. oppervlakte
14,4 m²



Dus ... waarom buitenjaloezieën?

- ✓ Heel efficiënt: licht- en zoninval kan naar behoefte geregeld worden
- ✓ Natuurlijk daglicht wordt optimaal benut, dus minder kunstlicht nodig
- ✓ Perfecte inijkbescherming, op elk moment van de dag
- ✓ Tijdloos design en functionaliteit gaan hand in hand
- ✓ Bespaar het ganse jaar door op je energiefactuur: warmte blijft buiten in de zomer en binnen in de winter
- ✓ Eenvoudig te reinigen
- ✓ Ideaal voor thuis en op kantoor

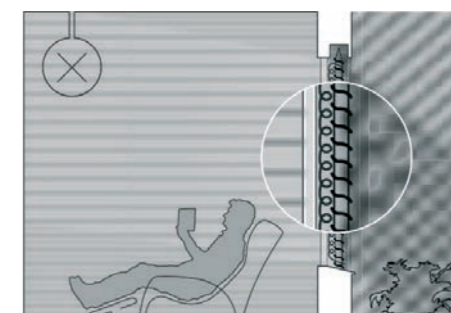

☀ **Warmte blijft buiten door luchtcirculatie**

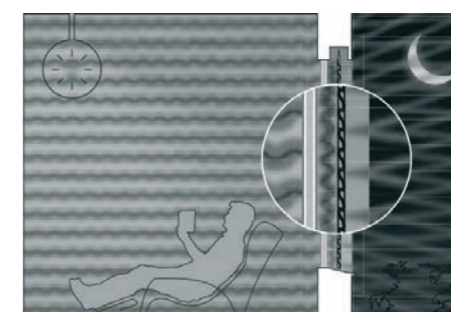

❄ **Warmte blijft binnen door luchtkussen (bij gesloten jaloezieën)**

Extra informatie over onze buitenjaloezieën?

- www.harol.com
- Harol Specialist in jouw buurt

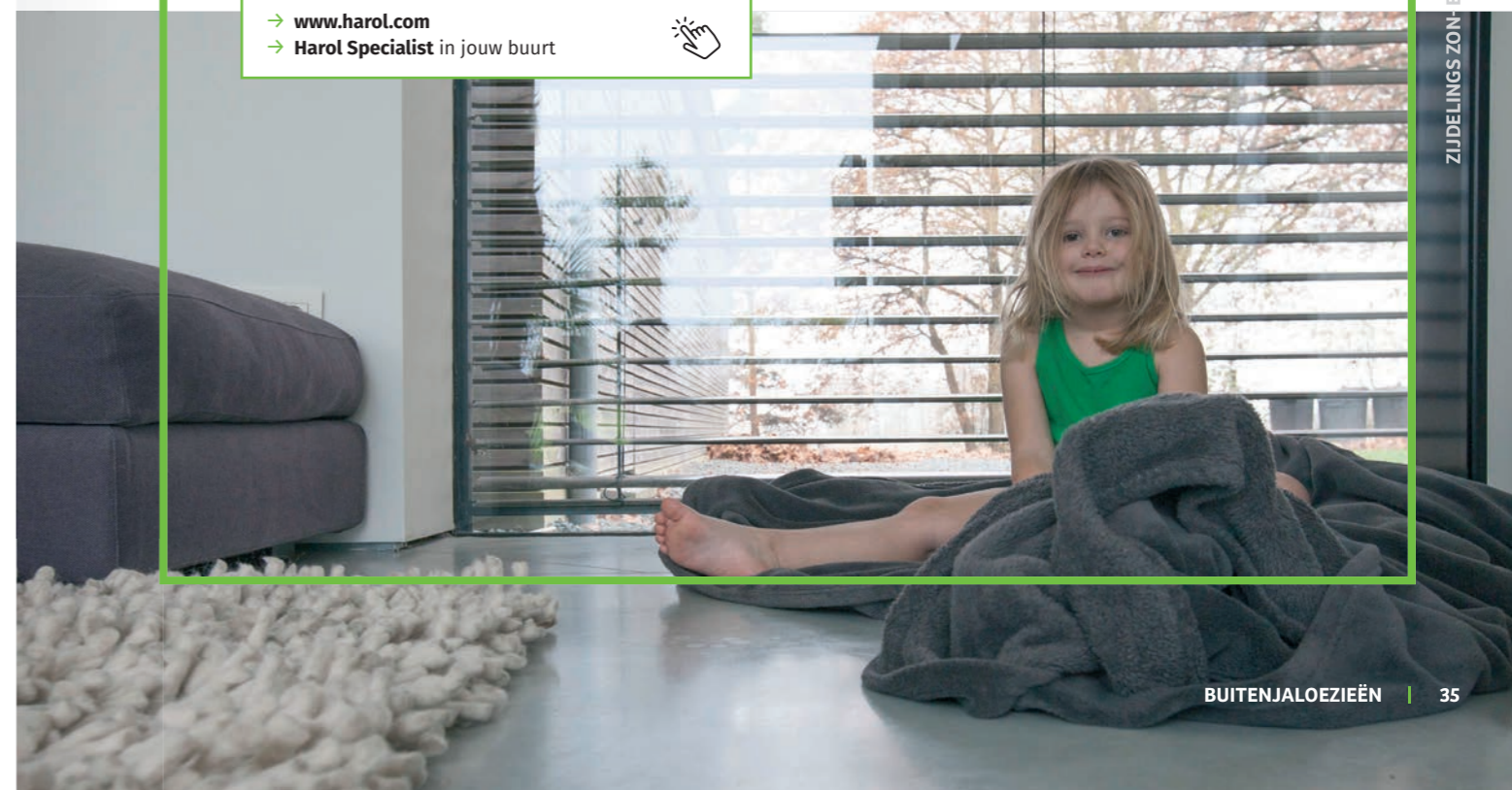

Een succesrecept
van meer dan
70 jaar expertise



KNIKARM- SCHERMEN



3 collecties op maat

minimal

BX270 | Lux

Elegant

BX260 | Tucan | Cadiz

Curved

Praia

De nieuwste generatie Harol-zonneluifels bestaat uit drie collecties: Minimal, Elegant en Curved. Binnen elke collectie heb je de keuze uit verschillende uitvoeringen. Zo stel je jouw zonwering volledig zelf samen volgens jouw stijl en behoeften. Harol biedt maatwerk zoals maatwerk bedoeld is.

BX270



Sterk in design en duurzaamheid

De strakke BX270 is een gevestigde waarde. De zeer compacte kast kan perfect geïntegreerd worden aan elke gevel.

Bovendien heeft deze zonneluifel een volledig gesloten kast die ervoor zorgt dat het doek volledig beschermd is tegen vuil en barre weersomstandigheden. De BX270 is ook te verkrijgen met energiezuinige, dimbare ledverlichting die zorgt voor instant sfeer.

Unieke eigenschappen

- Ultracompacte, volledig gesloten kast
- Strak, schroefloos design
- Doek wordt beschermd tegen weer en wind
- Subtiel in de voorlijst geïntegreerde waterafvoer
- Kan op quasi elke ondergrond gemonteerd worden dankzij brede muurconsoles
- Bestand tegen windstoten tot 5 Beaufort *
- Getest op 25.000 cycli of 25 jaar 2 x open en dicht per dag
- Armen zijn invisibly wired: pure vormen en een extra lange levensduur

* Maximale windklasse 2 voor een geopend scherm volgens de Europese Norm 13561

Opties

- Energiezuinige, dimbare ledstrip in de kast
- Volant (tot 25 cm) voor extra schaduw bij laagstaande zon
- Zon-, wind- en regensensor voor automatische sturing
- Verwarming en/of verlichting



Compacte kast

SCHADUWCREATIE



- Breedte** tot 7 m
- Uitval** tot 3,5 m
- Koppelbaar** Tot 12 m
- Volant** 25 cm
- Hellingsgraad** 10° tot 35°

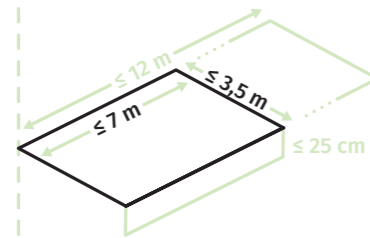

Lux

|||||

Pure luxe, maar nooit overbodig

Lux uit de Minimal collectie komt in een uitgepuurd design dat past bij elke bouwstijl. Deze high-end zonwering rust je uit met alle mogelijke opties die je kan bedenken voor maximaal comfort.

Harol creëerde een nieuwe knikarm, die dankzij een perfecte kabelspanning en doorloop extra lang meegaat. Deze zonnetent werd getest op 25 000 cycli of 25 jaar lang 2 maal open en dicht per dag! Iedere arm bevat 2 roestvrije kabels uit verzinkt staal. Dankzij de Invisibly Wired armen, zijn er geen kabels zichtbaar en komen de pure, sobere vormen van de zonneluifel volledig tot hun recht. Bovendien kan de zonneluifel ook uitgerust worden met dimbare ledverlichting. Zo kan je 's avonds langer van je terras blijven genieten!



reddot winner 2022



WINNER

Unieke eigenschappen

- Moderne, volledig gesloten kast
- Uitgepuurd design, strakke look
- Doek wordt beschermd tegen weer en wind
- Strakke montage tegen muur of plafond – verdeelde spanning voor extra stevigheid en veiligheid
- Subtiel in de voorlijst geïntegreerde waterafvoer
- Armen zijn invisibly wired: pure vormen en een extra lange levensduur
- Bestand tegen windstoten tot 5 Beaufort *
- Getest op 25.000 cycli of 25 jaar 2 x open en dicht per dag

* Maximale windklasse 2 voor een geopend scherm volgens de Europese Norm 13561

Opties

- Keuze uit een volant (tot 25 cm) of vario-volant (tot 2 m) voor extra schaduw bij laagstaande zon
- Zon-, wind-, en regensensor voor automatische sturing
- Verwarming en/of verlichting
- Verschillende energiezuinige ledverlichtingsmogelijkheden:
 - indirect licht in kast en voorlijst
 - of direct licht in kast
 - of direct licht in armen
 - of direct licht in armen en kast



Puur, strak design

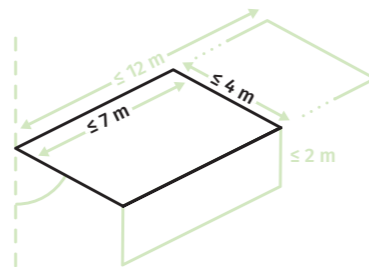

SCHADUWCREATIE

|||||

- Breedte** tot 7 m
- Uitval** tot 4 m
- Koppelbaar** tot 12 m
- Hellingsgraad** 10° tot 40°
- Volant** 25 cm
- Vario-volant** tot 2m





Betrouwbare Harol-armen nu Invisibly Wired

- Getest op 25.000 cycli of 25 jaar 2 x open en dicht per dag
- Extra lange levensduur dankzij perfecte kabelspanning en doorloop
- Per arm 2 roestvrije kabels uit verzinkt staal
- Luxe afwerking van de armen dankzij Invisibly Wired profiel *
- Dimbare ledverlichting mogelijk in elke arm
- Pure, sobere vormen

* Invisibly Wired is beschikbaar op de modellen Lux, Cadiz, Praia, BX270, BX260 en PR220.



Voor elke goesting een kleur

DOEKEN

- Maximum uv-bescherming
- Waterafstotend
- Geluiddempend
- Vuil- en rotwerend
- Dikte doek: 300 gram/m²
- Keuze uit meer dan 200 kleuren en ontwerpen (uni, gestreept, fantasie)
- Geconfectioneerd in eigen atelier

FRAMEKLEUREN

- Aluminium kast en armen beschikbaar in 300 RAL-kleuren en ruim gamma structuurlak-kleuren tegen standaardprijs
- Gelakt in onze eigen milieuvriendelijke poederlakerij





BX260

Maak je tuin en terras compleet

De klassieke BX260 laat zich met zijn bescheiden kastafmeting perfect integreren in elke gevel. Ook dit scherm heeft een volledig gesloten kast. Zo is het doek beschermd tegen vuil en barre weersomstandigheden. Plezier verzekerd!

Unieke eigenschappen

- Dunne, volledig gesloten kast
- Klassieke look
- Doek wordt beschermd tegen weer en wind
- Subtiel in de voorlijst geïntegreerde waterafvoer
- Kan op quasi elke ondergrond gemonteerd worden dankzij brede muurconsoles
- Bestand tegen windstoten tot 5 Beaufort *
- Getest op 25.000 cycli of 25 jaar 2 x open en dicht per dag
- Armen zijn invisibly wired: pure vormen en een extra lange levensduur

* Maximale windklasse 2 voor een geopend scherm volgens de Europese Norm 13561

Opties

- Volant (tot 25 cm) voor extra schaduw bij laagstaande zon
- Zon-, wind- en regensensor voor automatische sturing
- Verwarming en/of verlichting

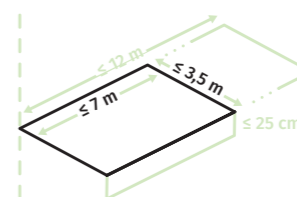

SCHADUWCREATIE

Breedte tot 7 m
Uitval tot 3,5 m
Koppelbaar tot 12 m
Hellingsgraad 10° tot 35°
Volant 25 cm



Verwarming voor frisse avonden



Klassiek kastmodel

Tucan

**Klassiek langs buiten,
innovatief vanbinnen**

De look van Tucan mag dan wel klassiek zijn, de materialen en mogelijkheden zijn dat allerm minst. Met dit lichte zonneluifel geniet je van Harol-kwaliteit in een innovatief klassiek jasje.

Het grote voordeel van een zonnescerm? Het terras, balkon of de woonkamer blijft lekker koel, ook al is het buiten ondragelijk warm. Bovendien houd je ook de schadelijke uv-stralen tegen!

SCHADUWCREATIE

- Breedte** tot 5,5 m
- Uitval** tot 3 m
- Hellingsgraad** 10° tot 90°
- Volant** 25 cm

Unieke eigenschappen

- Klassieke, afgeronde kast, keuze tussen halfopen of gesloten systeem
- Doek wordt beschermd tegen weer en wind
- Kan tegen muur of plafond gemonteerd worden – beugelmontage
- Tucan is ideaal voor terrassen aan appartementen dankzij de lichtheid van het scherm en de compactheid van het systeem
- Subtiel in de voorlijst geïntegreerde waterafvoer
- Bestand tegen windstoten tot 5 Beaufort *
- Getest op 25.000 cycli of 25 jaar 2 x open en dicht per dag

* Maximale windklasse 2 voor een geopend scherm volgens de Europese Norm 13561

Opties

- Volant (tot 25 cm) voor extra schaduw bij laagstaande zon
- Zon-, wind-, en regensensor voor automatische sturing
- Verwarming en/of verlichting
- Geïntegreerde ledverlichting in de armen (direct licht)

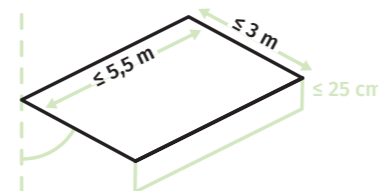

Elegant

Cadiz



Groots in kwaliteit en zonbescherming

De luxeze Cadiz heeft een robuuste, traditionele vorm die degelijkheid uitstraalt. Dit high-end scherm beschermt elk terras tegen overvloedige hitte, jaar in, jaar uit.

Harol creëerde een nieuwe knikarm, die dankzij een perfecte kabelspanning en doorloop extra lang meegaat. Deze zonnetent werd getest op 25 000 cycli of 25 jaar lang 2 maal open en dicht per dag! Iedere arm bevat 2 roestvrije kabels uit verzinkt staal. Dankzij de Invisibly Wired armen zijn er geen kabels zichtbaar en komen de pure, sobere vormen van de zonneluifel volledig tot hun recht. Bovendien kan de zonneluifel ook uitgerust worden met dimbare ledverlichting. Zo kan je 's avonds langer van je terras blijven genieten!



Invisibly wired



Unieke eigenschappen

- Volledig gesloten kast
- Traditioneel, afgerond design
- Doek wordt beschermd tegen weer en wind
- Kan tegen muur of plafond gemonteerd worden – beugelmontage
- Subtiel in de voorlijst geïntegreerde waterafvoer
- Armen zijn invisibly wired: pure vormen en een extra lange levensduur
- Bestand tegen windstoten tot 5 Beaufort *
- Getest op 25.000 cycli of 25 jaar 2 x open en dicht per dag

* Maximale windklasse 2 voor een geopend scherm volgens de Europese Norm 13561

Opties

- Keuze uit een volant (tot 25 cm) of vario-volant (tot 2 m) voor extra schaduw bij laagstaande zon
- Zon-, wind-, en regensensor voor automatische sturing
- Verwarming en/of verlichting
- verschillende ledverlichtingsmogelijkheden:
 - indirect licht in kast en voorlijst
 - of direct licht in kast
 - of direct licht in armen
 - of direct licht in armen en kast



High-end zonnescerm

SCHADUWCREATIE

- Breedte** tot 7 m
- Uitval** tot 4 m
- Koppelbaar** tot 12 m
- Hellingsgraad** 10° tot 40°
- Volant** 25 cm
- Vario-volant** tot 2 m

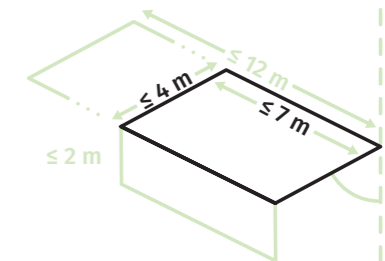

Praia



Extra rond, extra gezellig

De Praia is er voor de designliefhebbers die houden van ronde, gebogen vormen. Volledig open of met een afdekkap, de Praia is het ganse jaar door een streling voor het oog.

Harol creëerde een nieuwe knikarm, die dankzij een perfecte kabelspanning en doorloop extra lang meegaat. Deze zonnentent werd getest op 25 000 cycli of 25 jaar lang 2 maal open en dicht per dag! Iedere arm bevat 2 roestvrije kabels uit verzinkt staal. Dankzij de Invisibly Wired armen zijn er geen kabels zichtbaar en komen de pure, sobere vormen van de zonneluifel volledig tot hun recht. Bovendien kan de zonneluifel ook uitgerust worden met dimbare ledverlichting. Zo kan je 's avonds langer van je terras blijven genieten!

Unieke eigenschappen

- Open systeem met afdak
- Ronde vormen
- Strakke montage tegen de muur
- Subtiel in de voorlijst geïntegreerde waterafvoer
- Armen zijn invisibly wired: pure vormen en een extra lange levensduur
- Bestand tegen windstoten tot 5 Beaufort *
- Getest op 25.000 cycli of 25 jaar 2 x open en dicht per dag

* Maximale windklasse 2 voor een geopend scherm volgens de Europese Norm 13561

Opties

- Keuze uit een volant (tot 25 cm) of vario-volant (tot 2 m) voor extra schaduw bij laagstaande zon
- Zon-, wind-, en regensensor voor automatische sturing
- Verwarming en/of verlichting
- Geïntegreerde ledverlichting in de armen en kast (direct licht)



Invisibly wired



Open kast met afdekkap

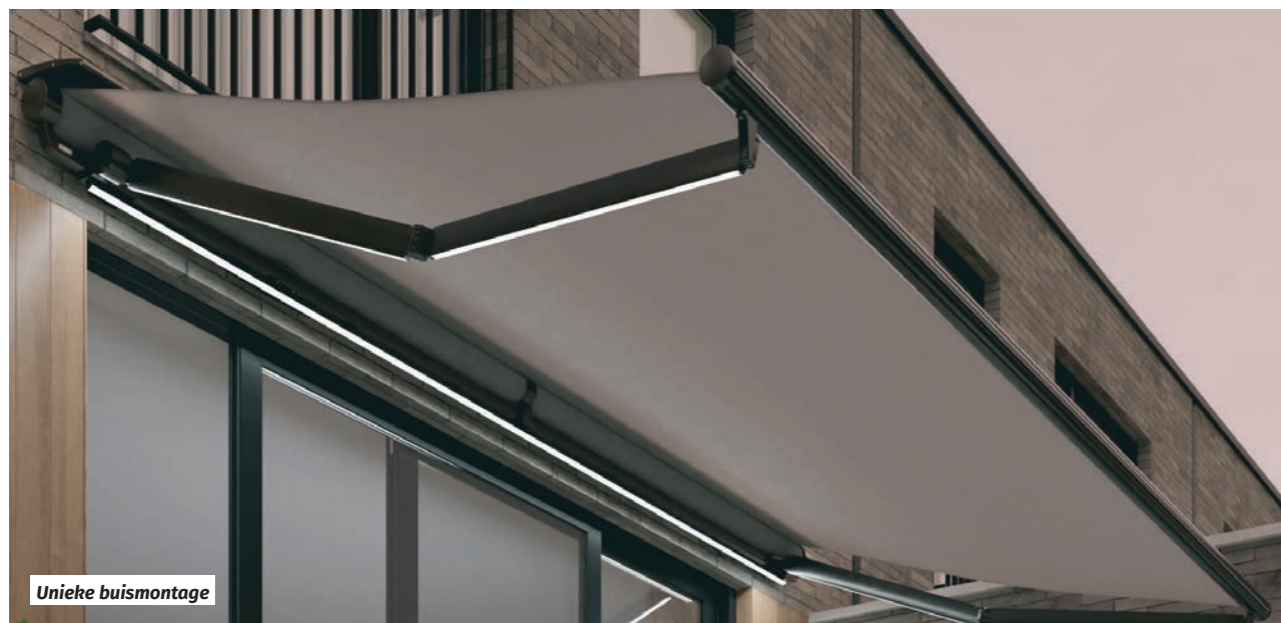

Unieke buismontage

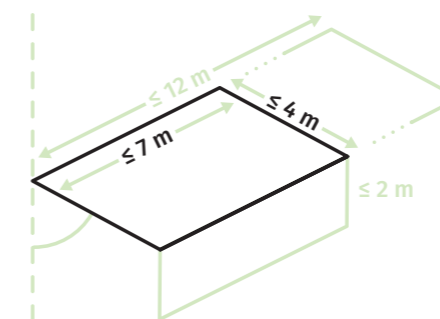

SCHADUWCREATIE

- Breedte tot 7 m
- Uitval tot 4 m
- Koppelbaar tot 12 m
- Hellingsgraad 10° tot 45°
- Volant 25 cm
- Vario-volant tot 2 m



	BX270 minimal	LUX minimal	BX260 Elegant	TUCAN Elegant	CADIZ Elegant	PRAIA Curved	PR220	TC130
STRUCTUUR								
Maximale uitval	3,5 m	4 m	3,5 m	3 m	4 m	4 m	3,5 m	3 m
Maximale breedte in 1 deel (2 armen)	7 m	7 m	7 m	5,5 m	7 m	7 m	7 m	5,5 m
Koppelbaar	Tot 12 m	Tot 12 m	Tot 12 m	nvt	Tot 12 m	Tot 12 m	12 m	–
Hellingsgraad	10° - 35°	10° - 40°	10° - 35°	10° - 90°	10° - 40°	10° - 45°	10° - 45°	0° - 90°
Gewicht	± 20 kg/m	± 25 kg/m	± 18 kg/m	± 11 kg/m	± 23 kg/m	± 13 kg/m	± 8 à 11 kg/m	± 11 kg/m
Invisibly wired armen	Standaard	Standaard	Standaard	nvt	Standaard	Standaard	Standaard	nvt
Waterafvoer in voorlijst	Standaard	Standaard	Standaard	Standaard	Standaard	Standaard	Standaard	nvt

WINDBESTENDIGHEID								
Beaufort *	Tot 5 Beaufort	Tot 5 Beaufort	Tot 5 Beaufort	Tot 5 Beaufort	Tot 5 Beaufort	Tot 5 Beaufort	Tot 5 Beaufort	Tot 5 Beaufort

KASTTYPE								
Gesloten	Gesloten, vierkante kast	Gesloten, vierkante kast	Gesloten, afgeronde kast	Gesloten, afgeronde kast	Gesloten, afgeronde kast	nvt	nvt	Gesloten kast
Halfopen	nvt	nvt	nvt	Halfopen, afgeronde kast	nvt	nvt	Halfopen kast	nvt
Open	nvt	nvt	nvt	nvt	nvt	Open systeem (met afdak), ronde kast	nvt	nvt

MONTAGETYPE								
Tegen muur	Beugelmontage, éénpuntsspanning	Buismontage, verdeelde spanning	Beugelmontage, éénpuntsspanning	Beugelmontage, éénpuntsspanning	Beugelmontage, éénpuntsspanning	Buismontage, verdeelde spanning	Buismontage, verdeelde spanning	Beugelmontage, éénpuntsspanning
Tegen plafond / onder balkon	nvt	Optie	nvt	Standaard	Optie	Optie	Optie	Standaard
Tegen dakspant	nvt	Optie	nvt	nvt	Optie	Optie	Optie	nvt

BEDIENING								
io-bediening (2 weg communicatie)	Standaard	Standaard	Standaard	Standaard	Standaard	Standaard	Standaard	Standaard
RTS-bediening (1 weg communicatie)	Optie	Optie	Optie	Optie	Optie	Optie	Optie	Optie
Drukknop (elektrisch bekabeld)	Optie	Optie	Optie	Optie	Optie	Optie	Optie	Optie
Draaistang (manueel)	Optie (-)	nvt	Optie (-)	Optie (-)	nvt	Optie (-)	Optie (-)	Optie (-)

PERSONALISATIE								
Volant	Optie: 25 cm	Optie: 25 cm	Optie: 25 cm	Optie: 25 cm	Optie: 25 cm	Optie: 25 cm	Optie: 25 cm	Optie: 25 cm
Vario-volant	nvt	Optie: tot 2 m	nvt	nvt	Optie: tot 2 m	Optie: tot 2 m	Manueel tot 2 m hoogte	nvt
Geïntegreerde ledverlichting	Optie: Geïntegreerde ledverlichting in de kast	Optie: geïntegreerde ledverlichting – keuze tussen directe of indirecte ledverlichting	nvt	Optie: geïntegreerde ledverlichting in de armen (direct licht)	Optie: geïntegreerde ledverlichting – keuze tussen directe of indirecte ledverlichting	Optie: geïntegreerde ledverlichting in de armen en kast (direct licht)	nvt	nvt
Zon-en windsensor	Optie	Optie	Optie	Optie	Optie	Optie	Optie	Optie
Regensensor	Optie	Optie	Optie	Optie	Optie	Optie	Optie	Optie
Heatscope verwarming	Optie	Optie	Optie	Optie	Optie	Optie	Optie	Optie
Storelight ledspots	Optie	Optie	Optie	Optie	Optie	Optie	Optie	Optie

Dus ... waarom een zonneluifel?

- ✓ Duurzaam de zon weren
- ✓ Geïntegreerde oplossing voor elk geveltype
- ✓ Eindeloos veel montage mogelijkheden: tegen de gevel, onder een plafond, tegen de dakspant, onder een balkon
- ✓ Geeft de benodigde schaduw en lichtinval door een combinatie van uitval, hellingshoek en plaatsingshoogte
- ✓ Voor elk wat wils: strakke of klassieke look en ruime keuze uit hoogwaardige doeken
- ✓ Uv-bestendig: de acryldoeken filteren meer dan 90 % van de uv-stralen, dit komt overeen met een zonnecrème factor 50
- ✓ Onderhoudsvriendelijk: de doeken zijn behandeld met een speciale waterafstotende coating die vuil en vet afstoot, schimmel weert en rotvrij is
- ✓ Vermijdt verkleuring van je binneninterieur
- ✓ Ook handig voor handelszaken om de zon op etalages te weren of voor horecazaken om de nodige schaduw te voorzien op het terras

TIP!

Breng niet alleen je afmetingen, maar ook een foto mee. Zo kunnen we je beter helpen bij het maken van de juiste keuze.

Extra informatie over onze zonneluifels?

- www.harol.com
- Harol Specialist in jouw buurt

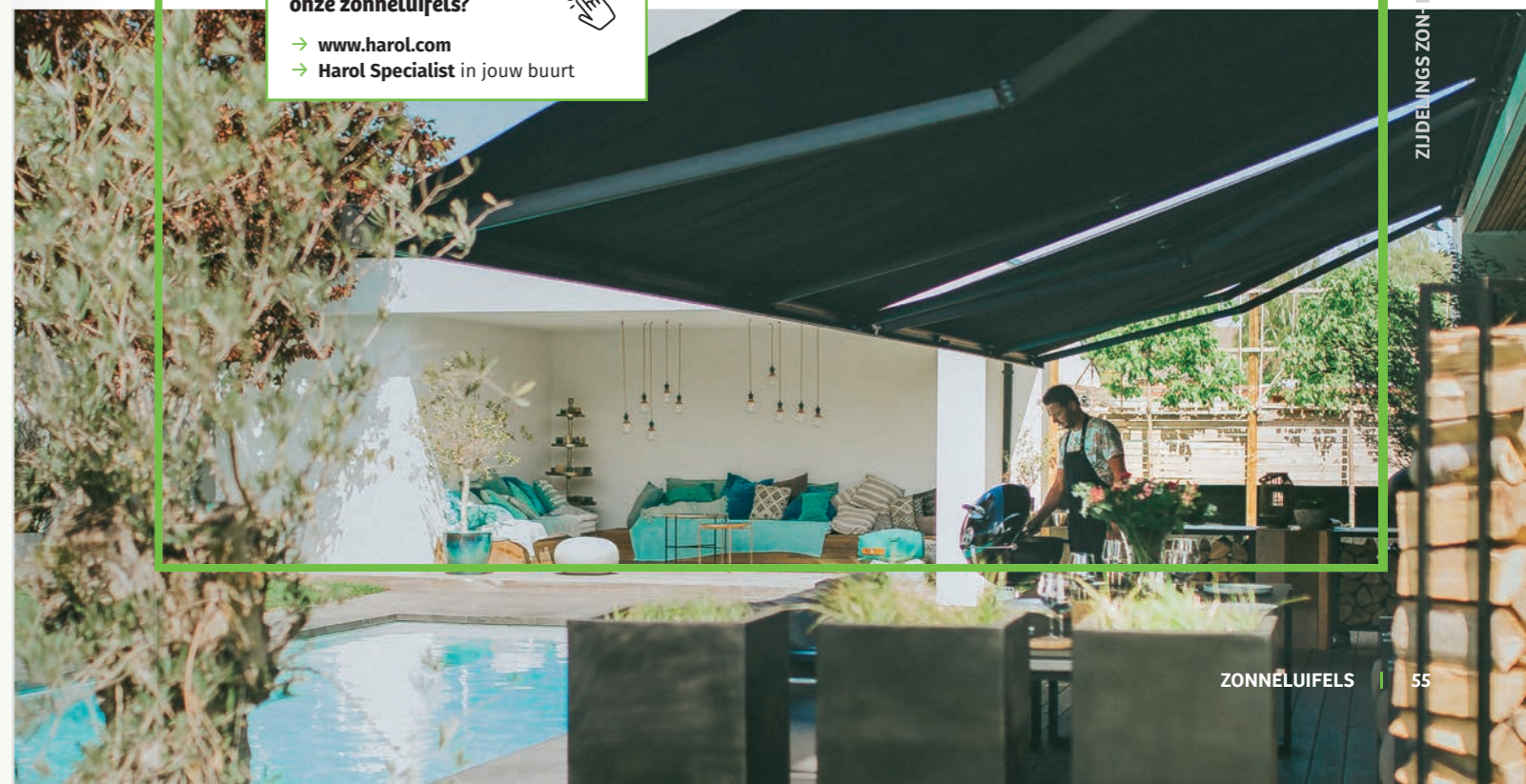

Bekroond
totaalconcept



VERANDA- ZONWERING



VZ080-ZIP

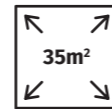

Verandazonwering tot 35 m² met zeer compacte kast

Met de verandazonwering VZ080-ZIP haal je altijd het maximum uit je veranda, skylight of dakraam. Onder dit staaltje tijdloos design geniet je precies van de juiste dosis schaduw. Het wordt er nooit te warm. Dankzij het ingenieuze ontwerp kan je de zon immers volledig buitensluiten.

Unieke eigenschappen

- Extreem compacte, volledig afgesloten kast
- Eén systeem: veel mogelijkheden, binnen en buiten
- Strak en tijdloos design
- Het doek sluit volledig af
- Minder zonlicht op de verticale glaspartijen dankzij een optionele oversteek
- Jarenlang ultrastrakke doeken dankzij uniek ZIP-systeem
- Eenvoudig onderhoud

Eén systeem, veel mogelijkheden

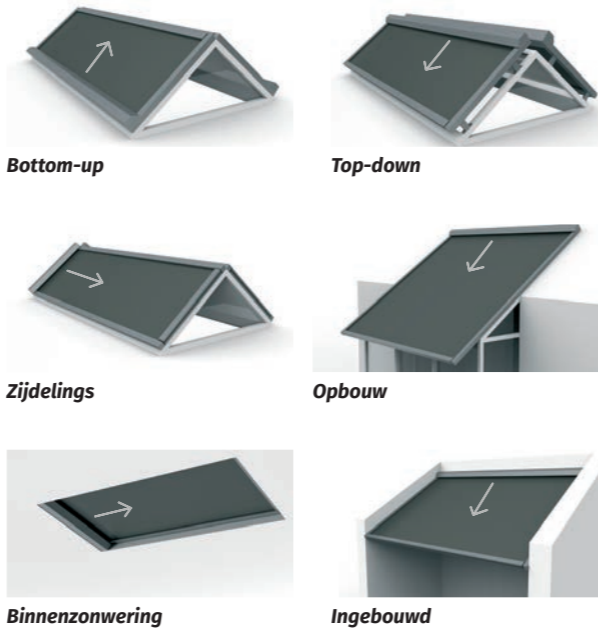

- ✔ Meest compacte kast voor 3,5 m uitval
- ✔ Perfecte verduistering

AFMETINGEN

- Max. breedte
3 m (1 deel) | 10 m (4 delen)
- Max. uitval
3,5 m
- Max. oppervlakte
10,5 m² (1 deel) | 35 m² (4 delen)

VZ800-ZIP

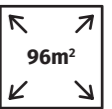

Strakke, slanke, performante verandazonwering tot 96 m²

De VZ800-ZIP is de tweede telg uit ons bekroond VZ-concept. Deze verandazonwering is ideaal voor grote glaspartijen en scoort uitstekend op het vlak van comfort, design, veiligheid en energiebesparing. Een strakke, slanke én performante zonwering dus!

Unieke eigenschappen

- Heel compacte, volledig afgesloten kast
- Geïntegreerde, dimbare ledverlichting mogelijk in de kast
- Strak en tijdloos design
- Ideaal voor grote glaspartijen
- Het doek sluit volledig af
- Minder zonlicht op de verticale glaspartijen dankzij mogelijkheid tot oversteek
- Jarenlang ultrastrakke doeken dankzij uniek ZIP-systeem
- Eenvoudig onderhoud

- ✔ Extreem compacte kast
- ✔ Perfecte verduistering mogelijk

AFMETINGEN

- Max. breedte
6 m (1 deel) | 16 m (4 delen)
- Max. uitval
6 m
- Max. oppervlakte
25 m² (1 deel) | 96 m² (4 delen)

Perfecte verduistering door ZIP-systeem

(ook bij VZ080-ZIP)

🗨️ **Lichtinval door opening tussen geleiders en doek**



👍 **Geen lichtinval, want doek is volledig afgesloten**





VZ710

VZ720

VZ080-ZIP

VZ800-ZIP

AFMETINGEN

Max. breedte in 1 deel	4,5 m	5,5 m	3 m	6 m
Max. breedte gekoppeld (4 delen)	18 m	22 m	10 m	16 m
Max. uitval	6 m	6 m	3,5 m	6 m
Max. oppervlakte in 1 deel	18 m ²	25 m ²	10,5 m ²	25 m ²
Max. oppervlakte gekoppeld (4 delen)	72 m ²	100 m ²	35 m ²	96 m ²

BEDIENING*

IO	Standaard	Standaard	Standaard	Standaard
RTS	Optie	Optie	Optie	Optie
WT	Optie	Optie	Optie	Optie
2 motoren	Breedte > 9 m	Breedte > 11 m	Breedte > 5 m	Breedte > 8 m

DUURZAAMHEID

Volledig gesloten kast	✓	✓	✓	✓
Strakke doeken	Doekspansysteem	Doekspansysteem	Doekspan- en ZIP-systeem	Doekspan- en ZIP-systeem
Volledige verduistering mogelijk	-	-	✓	✓

* Zie pagina 14

Optie (-): minprijs – Optie (+): meerprijs

Dus ... waarom verandazonwering?



- ✓ Om optimaal te genieten van je veranda, skylight of dakraam
- ✓ Altijd de juiste dosis schaduw
- ✓ Strak design met compacte kasten
- ✓ Volledige verduistering mogelijk
- ✓ Flexibele oplossing op maat voor alle soorten vlakke en hellende glasvlakken
- ✓ Ideaal voor grote glaspartijen
- ✓ VZ is een bekroond totaalconcept, met naast de VZ080-ZIP en VZ800-ZIP ook nog de pergola's Versuz en AIR (zie brochure Buitenleven)



Extra informatie over onze verandazonwering?



- www.harol.com
- Harol Specialist in jouw buurt

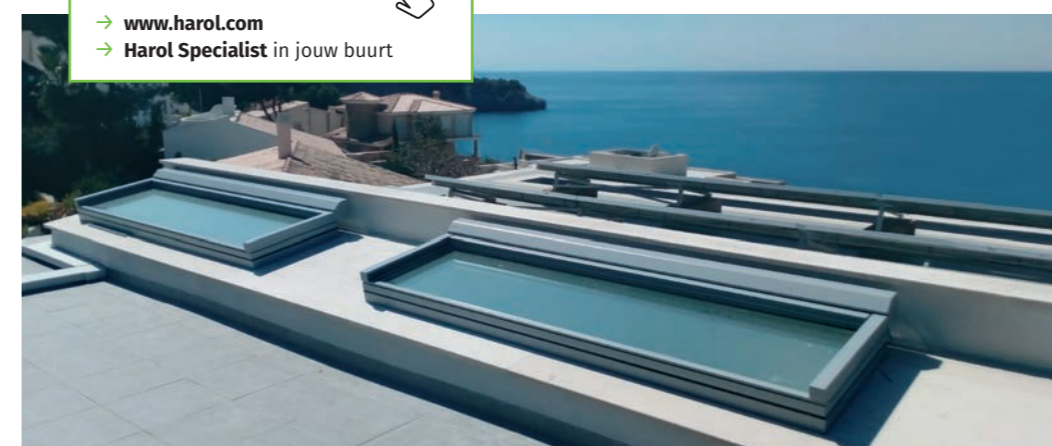

Focus op uitzicht
en duurzaamheid



UITVAL- SCHERMEN



AFMETINGEN

Max. breedte

5 m (1 deel) | 10 m (2 delen)

Uitval

0,9 - 1,95 m

Max. helling

90 of 120°
(naargelang armtype)

US701 & US702

Uitvalschermen houden de warmte buiten, terwijl het natuurlijk daglicht nog wel binnen kan komen. Ook kan je nog naar buiten kijken. Deze schermen met grote uitvalshoek maar beperkte uitval, worden vaak gebruikt boven winkelatalages, aan schoolgebouwen of aan appartementsblokken.

Unieke eigenschappen

- Grote uitvalshoek tot 120°
- Extreem windbestendig
- Doek wordt beschermd tegen weer en wind in gesloten kast
- Montage op de gevel, op het raam of in de dag
- Ruime keuze aan kwalitatieve doeken



Extra informatie over onze uitvalschermen?

- www.harol.com
- Harol Specialist in jouw buurt



Ook tegen wind
heeft Harol
een oplossing



ZIJDELINGS ZON- EN WINDSCHERM



AFMETINGEN



Max. hoogte
2,5 m

Max. breedte
4 m

SL400



De zijdelings uitschuifbare SL400 beschermt je tegen wind en zon, én geeft je extra privacy. Je hebt de keuze uit een rechte of schuine versie. Het scherm kan zowel op balkons als op terrassen geplaatst worden, of als zijafscherming bij een zonneluifel. Uiteraard kan dit qua kleur en doek op elkaar worden afgestemd.

Unieke eigenschappen

- Keuze uit recht of schuin doek
- Manuele bediening met trekstang
- 'Soft close'-sluiting voor meer gebruiksgemak
- Kinderslot
- Ruime keuze hoogwaardige doeken
- Perfect af te stemmen
- Oprolas met veer

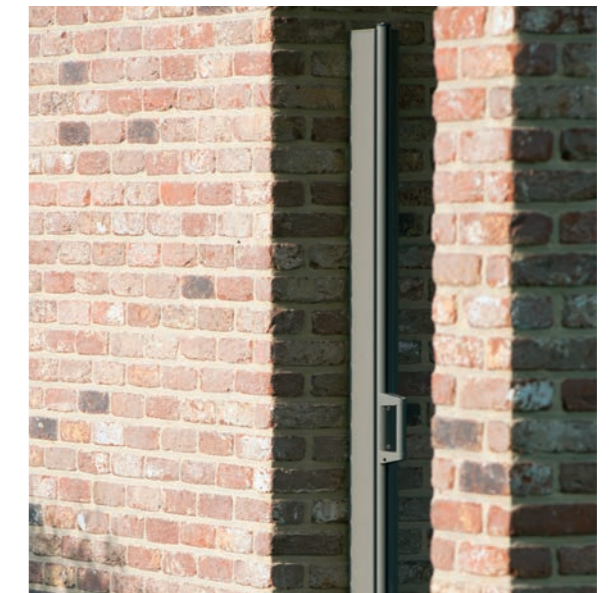

Extra informatie over onze zijdelingse zon- en windschermen?

- www.harol.com
- Harol Specialist in jouw buurt



HAROL

Waarom kiezen voor Harol?

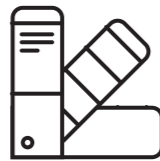

Ruimste kleurenaanbod zonder meerprijs

Over smaken en kleuren valt niet te twisten, dat doen we dus ook niet. Harol heeft met meer dan 300 kleuren voor elk wat wils in haar gamma. Alle RAL-kleuren zijn bovendien inbegrepen in de standaardprijs, net als een ruim gamma structuurlakkleuren. Een Harol-zonwering past dus sowieso perfect bij je woning. Daarnaast kan ze uiteraard ook prima worden afgestemd op onze andere oplossingen, zoals rolluiken, terrasoverkappingen en pergola's.

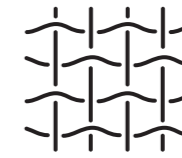

Het perfecte doek voor elke situatie

Harol biedt het meest uitgebreide doekgamma in de zonweringsmarkt. Zo vind je ongetwijfeld het juiste doek voor jouw zonwering. Welk type doek je nodig hebt, hangt niet alleen af van je type zonwering. Je moet ook rekening houden met de graad van doorkijk, het niveau van uv-bescherming, kleur, ... Maar welke keuze je ook maakt, al onze doeken voldoen aan de allerstrengste eisen op vlak van buitentextiel. Wij testen de doeken uitgebreid (10.000 cycli) op vormvastheid, oprolling en verkleuring. Alleen als ze die testen doorstaan, worden ze in ons doekgamma opgenomen.

Extra informatie over onze doeken?

- www.harol.com
- **Harol Specialist** in jouw buurt



- ✓ **Eigen doekenatelier**
Screendoeken lassen we ultrasoon aan elkaar voor een superstevige hechting. Acryldoeken worden in ons atelier aan elkaar genaaid en omgezoomd.
- ✓ **Uiterst duurzaam**
Onze doeken zijn weer- en uv-bestendig. Ze verkleuren, rekken en scheuren niet. Daarnaast krijgen ze een schimmelwerende behandeling.
- ✓ **Onderhoudsvriendelijk**
Stof kan zich nauwelijks vasthechten in de vezels van onze vuilafstotende doeken. Hierdoor zijn ze extreem onderhoudsvriendelijk.
- ✓ **Visueel comfort**
Van doeken die voldoende natuurlijk daglicht doorlaten tot volledig verduisterende doeken voor ruimten waar alle licht gebannen moet worden.
- ✓ **Perfekte harmonie**
Dankzij ons uitgebreide doekgamma stem je al je zonwering perfect op elkaar af en creëer je een stijlvolle en harmonieuze look.
- ✓ **Bedrukking**
Onze doeken kunnen ook bedrukt worden. Ideaal voor handels- of horecazaken.

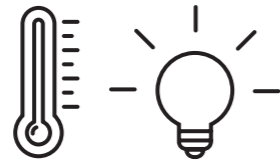

Verhoog je beleving met verwarming en verlichting



Verwarming en/of verlichting is een ideale aanvulling op je zonwering als je houdt van gezelligheid. De verwarming verjaagt de avondkoelte, waardoor je langer van de zomermaanden kan genieten. De verlichting creëert 's avonds een unieke, romantische sfeer. Zelfs een combinatie van beide is mogelijk!

Verwarming

- Keuze uit een Storelight of Heatscope Pure infraroodstraler
- **Storelight:** 2000 W of 2500 W met een lengte van 520, 635, 745 of 860 mm, keuze uit het volledige RAL-kleurenpakket
- **Heatscope Pure:** 3000 W met een lengte van 1044 mm, keuze uit zwart (RAL 9005) en wit (RAL 9003)

Verlichting

- Keuze uit 3 of 4 ledspots (3,5 W)
- Spots kunnen in alle richtingen draaien
- Lengte: 2,5 of 3,5 meter

Combinatie verwarming-verlichting (Storelight)

- Verwarming: 2000 W
- Verlichting: 2 ledspots (3,5 W)
- Lengte: 865 mm



Extra informatie over onze verwarming en verlichting?

- www.harol.com
- Harol Specialist in jouw buurt



Een gerust gemoed dankzij wind- en zonsensoren



Extra informatie over automatische bediening?

- www.harol.com
- Harol Specialist in jouw buurt



Dankzij de weersensoren op je zonwering hoef je het weerbericht niet meer op de voet te volgen. De sensoren zorgen er immers voor dat je zonwering automatisch opent of sluit naargelang de lichtintensiteit of windsnelheid. Voor een optimaal comfort kies je voor een combinatie van zon- en windsensoren.



Zonsensor

De zonwering wordt geactiveerd door de zonsensor wanneer de ingestelde lichtsterkte wordt overschreden. De sensor kan draadloos werken (iO), op die manier heb je geen bekabeling nodig. En via de feedbackfunctie ben je altijd op de hoogte van de stand van zaken.

Windsensor

Een draadloze of bekabelde windsensor stuurt de zonwering in en uit op basis van de windsnelheid. Bij een zonneluifel kan je ook kiezen voor een draadloze windsensor aan de voorlijst van je scherm. Dat past zich dan automatisch aan op basis van de windbeweging en -snelheid.

HAROL

Daarom kiezen voor Harol!

✓ 100 % gegarandeerde kwaliteit

Harol evolueerde van een klein familiebedrijf in Diest tot een van de meest toonaangevende fabrikanten van zonwering, rolluiken en buitenleven in Europa. Van pionier tot referentie dus. Harol levert puur Belgisch vakmanschap, met oog voor detail, tot op de millimeter. Met onze meer dan 70 jaar ervaring zien wij er immers op toe dat onze oplossingen aan de strengste kwaliteitseisen voldoen. Daardoor kunnen we je met trots een kwaliteitsgarantie van vijf jaar voorschotelen.

✓ Plaatsing door specialisten

De Harol-verdelers krijgen in onze eigen Harol Academy doorgedreven praktijkgerichte trainingen om mee te zijn met alle nieuwigheden en om hun productkennis te onderhouden. Zo kunnen ze jou adviseren bij de juiste productkeuze en de gekozen oplossing correct plaatsen.

HAROL
ACADEMY

✓ Uiterst duurzaam

Bespaar resoluut op je energiefactuur met de energie-efficiënte oplossingen van Harol. Die evolueren continu mee met de steeds strengere eisen op vlak van energieverbruik. Zo integreren we innovatieve elementen waarmee we zon en koude optimaal buitensluiten. De koppeling aan diverse weersituaties garandeert een maximaal rendement.



✓ Zonwering op maat

Harol biedt 100 % maatwerk, waarbij elk detail telt. Onze zonwering kan dan ook perfect afgestemd worden op jouw wensen.

→ Voor alle bouwprojecten een oplossing: nieuwbouw of renovatie, huis of appartement, met balkon of terras, strak of landelijk, ...

→ Keuze uit meer dan 300 RAL-kleuren en ruim gamma krasbestendige structuurlakken.
→ Uitgebreid scala aan opties voor maximaal comfort: verlichting, verwarming, automatisatie.

✓ Makkelijke bediening

Al de Harol-oplossingen zijn gemaakt om je leven comfortabeler te maken. Onze zonweringen zijn verkrijgbaar met motor en afstandsbediening.

Zo geniet je met één druk op de knop van onze kwaliteitsvolle producten, en dit zelfs van eender waar je bent via je smartphone.

✓ Full service van begin tot einde

Onze Harol-verdelers staan met raad en daad voor je klaar. Ook na de plaatsing blijft onze service een constante. Want met de juiste onderhoudstips blijf je genieten van je Harol-oplossing.

→ Advies over de juiste productkeuze
→ 100 % maatwerk
→ Plaatsing door specialisten
→ Service na verkoop
→ 5 jaar kwaliteitsgarantie

HAROL
WE BELIEVE IN NATURAL COOLING

Extra informatie?

→ www.harol.com
→ Harol Specialist in jouw buurt



HAROL
SPECIALIST

HAROL
PREMIUM
SPECIALIST

Harol behoudt zich het recht voor om wijzigingen aan te brengen aan haar producten.

HAROL
WE BELIEVE IN NATURAL COOLING



Binnen & buitengewoon genieten

Vind je dichtstbijzijnde Harol Specialist op www.harol.com

