



HOOGMARTENS

elektriciteitswerken, verlichting, domotica,
airconditioning, warmtepompen

IMMO PH74
Haachtstraat 94
3020 HERENT

Bertem, 24/10/2022

Projectadres

IMMO PH74
Haachtstraat 74
3020 HERENT

Project : IMMO PH74 - 3020 HERENT
Nummer : 220401
Versie : 1
Uw ref. : Sanitaire ruwbouw 3.0 (90%)

Geachte heer,

Na ons aangenaam bezoek, hebben wij het genoegen om u volgende offerte aan te bieden:









*** Sanitaire ruwbouw**

Wij vertrouwen u een passende aanbieding te hebben gemaakt.

Met vriendelijke groeten,
Hoogmartens BV

Lijn	Omschrijving	#	Eh	EP	Prijs
01	Telleraansluiting				
	<i>* Inkomende stadsdruk nog na te kijken.</i>				
	Watts Terugslagklep 3/4 FF type A	1	21,64		21,64
					
	Bolkraan met aflat 3/4 FF	1	32,06		32,06
	Honeywell drukregelaar 3/4	1	101,12		101,12
					
	Buis koper 22/1mm	3	17,27		51,81
					
	Fittings & toebehoren Viega	1	59,00		59,00
	Flamco BSA beugel 20-24mm M8 1/2	4	2,66		10,64
					
	Stokschroef M8 - 80mm	4	1,64		6,56
					
	Flamco Airfix sanitair expansievat 12/4	1	135,50		135,50
					
	Flamco MB2 montagebeugel expansievat	1	9,27		9,27
					









Subtotaal**427,60 EUR**



Lijn	Omschrijving	#	Eh	EP	Prijs
02	Toevoerleidingen gelijkvloers				
	<i>* Sturing retourpomp en Legionella instellingen via VRC720.</i>				
	Bolkraan 3/4 FF	2	23,58		47,16
	Buis koper 22/1mm	4	17,27		69,08
					
	Fittings & toebehoren Viega	1	97,00		97,00
	Flamco BSA beugel 20-24mm M8 1/2	6	2,66		15,96
					
	Stokschroef M8 - 80mm	6	1,64		9,84
					
	Comap dubbel muurplaat 16/2 - 1/2	9	24,89		224,01
					
	Comap enkele muurplaat 16/2 - 1/2"	3	14,91		44,73
					
	Koper stop 1/2	12	2,01		24,12
					
	Buis Multiskin 20/2 met isolatie rood	49	5,25		257,25
					
	Buis Multiskin 20/2 met isolatie blauw	49	5,25		257,25
					
	Comap perskoppeling T-stuk 20 - 16 - 20	21	14,99		314,79
	Comap perskoppeling 90° 20/2 - 3/4 F	2	13,14		26,28

Lijn	Omschrijving	#	Eh	EP	Prijs
	Dubbele beugel Multiskin 25mm	49	0,40		19,60
					
	Buis Multiskin 16/2 met isolatie blauw	42	4,16		174,72
					
	Buis Multiskin 16/2 met isolatie rood	42	4,16		174,72
					
	Dubbele beugel Multiskin 20mm	22	0,34		7,48
	Snelcement	2	18,00		36,00
	Grundfos UP15-14BA PM autoadapt retourpomp sanitair 1/2	1	483,00		483,00
					
	Bolkraan 1/2 FF	1	17,27		17,27
					
	Watts Terugslagklep 1/2FF type A	1	14,74		14,74
					
	Koper nippel 1/2	4	1,72		6,88
					
	Koper bicone mof 22 - 3/4 F	2	7,74		15,48
Subtotaal					2.337,36 EUR

03 Toevoerleidingen verdieping





	Bolkraan 3/4 FF RP	1	23,58		23,58
					

Lijn	Omschrijving	#	Eh	EP	Prijs
	<i>Flexibel 3/4 50cm</i>	1	21,91		21,91
	<i>Bolkraan 3/4 FF</i>	2	23,58		47,16
	<i>Buis koper 22/1mm</i>	4	17,27		69,08
					
	<i>Fittings & toebehoren Viega</i>	1	97,00		97,00
	<i>Flamco BSA beugel 20-24mm M8 1/2</i>	6	2,66		15,96
					
	<i>Stokschroef M8 - 80mm</i>	6	1,64		9,84
					
	<i>Comap dubbel muurplaat 16/2 - 1/2</i>	9	24,89		224,01
					
	<i>Comap enkele muurplaat 16/2 - 1/2"</i>	3	14,91		44,73
					
	<i>Koper stop 1/2</i>	12	2,01		24,12
					
	<i>Buis Multiskin 20/2 met isolatie rood</i>	15	5,25		78,75
					
	<i>Buis Multiskin 20/2 met isolatie blauw</i>	15	5,25		78,75
					
	<i>Comap perskoppeling T-stuk 20 - 16 - 20</i>	14	14,99		209,86
	<i>Comap perskoppeling 90° 20/2 - 3/4 F</i>	2	13,14		26,28

Lijn	Omschrijving	#	Eh	EP	Prijs
	Dubbele beugel Multiskin 25mm	15	0,40		6,00
					
	Buis Multiskin 16/2 met isolatie blauw	36	4,16		149,76
					
	Buis Multiskin 16/2 met isolatie rood	36	4,16		149,76
					
	Dubbele beugel Multiskin 20mm	36	0,34		12,24
	Snelcement	2	18,00		36,00
	Diamantboring	2	25,00		50,00
Subtotaal					1.374,79 EUR

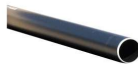
04 Afvoerleidingen

- * Aansluiting op bodemplaat gelijkvloers.
- * Dakdoorgang te plaatsen door dakwerker.

Buis PP 110 zwart	6	17,67	106,02
			
Buis PP 90 zwart	8	14,11	112,88
			
Buis PP 50 zwart	18	6,71	120,78
			
Buis PP 40 zwart	43	5,99	257,57
			
Fitting & toebehoren PP	1	318,00	318,00







Lijn	Omschrijving	#	Eh	EP	Prijs
	PVC inschuifreductie 110-90	15	10,96		164,40
					
	Knits PVC 100 - 110mm wit	2	77,43		154,86
					
	Dak rioolbeluchting 110mm	1	118,66		118,66
	Gegalvaniseerde beugel 110mm - M8	5	5,52		27,60
					
	Gegalvaniseerde beugel 90mm - M8	6	4,94		29,64
					
	Gegalvaniseerde beugel 40mm - M8	12	4,08		48,96
					
	Stokschroef M8 - 80mm	23	1,64		37,72
					
	Diamantboring diam 110 mm	4	30,00		120,00
	Snelcement	3	18,00		54,00
Subtotaal					1.671,09 EUR



05 Regenwaterrecuperatie

- * Regenwater toiletten en vorstvrije buitenkraan.
- * Socarex wachtleiding 32mm te voorzien door aannemer tot in berging gelijkvloers.
- * Wachtleiding sturing te voorzien door aannemer.
- * Collector in berging gelijkvloers.
- * Omschakeling regenwater > stadswater via Scala1.
- * Opstelling in berging gelijkvloers

Grundfos Scala 1 omschakelsysteem 3-45 regenwaterrecuperatie	1	2.335,00	2.335,00
--	---	----------	----------

Lijn	Omschrijving	#	Eh	EP	Prijs
	<i>Grundfos aanzuigkit met vlotterbal 2m</i>	1	246,00		246,00
	<i>BWT Regenwaterfilter PLUVIO 500</i>	1	162,13		162,13
	<i>Koppeling 4/4 M X 32mm koppeling messing voor PE</i>	2	16,97		33,94
	<i>Comap Multiskin 32/3 zonder mantel</i>	2	13,82		27,64
	<i>Comap perskoppeling 32/3 - 4/4M</i>	2	18,40		36,80
	<i>Comap muurplaat enkel 16/2 - 1/2"</i>	4	14,91		59,64
	<i>Enkele beugel collector 3/4</i>	2	9,33		18,66
	<i>Comap Collector 3/4 - M22 > 3</i>	1	22,41		22,41
	<i>Collectorstop 9821 3/4</i>	1	4,77		4,77
	<i>Comap koppeling M22-16/2</i>	3	4,30		12,90



Lijn	Omschrijving	#	Eh	EP	Prijs
	<i>Koper nippel 3/4</i>		1	2,62	2,62
	<i>Koper knie 3/4 MF</i>		1	6,25	6,25
	<i>Buis Multiskin 16/2 met mantel bouw</i>		86	3,10	266,60
	<i>Enkele beugel Multiskin 25mm</i>		86	29,37	2.525,82
	<i>PVC Bouwstop met messing draad 1/2" blauw</i>		5	2,96	14,80
	<i>Flamco beugel BSA 20-24mm M8</i>		6	2,66	15,96
	<i>Flamco beugel BSA 25-28mm M8</i>		3	2,15	6,45
	<i>Stokschroef M8 - 80mm</i>		9	1,64	14,76
	<i>Buis koper 22/1mm</i>		2	17,27	34,54
	<i>Buis koper 28/1.5mm</i>		4	33,25	133,00

Lijn	Omschrijving	#	Eh	EP	Prijs
	<i>Fittings & toebehoren Viega</i>	1	124,00		124,00
	<i>Diamantboring</i>	1	25,00		25,00
	<i>Buis koper 22/1mm</i>	3	17,27		51,81
					
	<i>Fittings & toebehoren Comap</i>	1	96,00		96,00
	<i>Flamco BSA beugel 20-24mm M8 1/2</i>	4	2,66		10,64
					
	<i>Stokschroef M8 - 80mm</i>	4	1,64		6,56
					
Subtotaal					6.294,70 EUR

06 Sanitaire toestellen

* *Sanitaire toestellen volgens offerte Facq.*

<i>Schell vorstvrije buitenkraan chroom Polar II 1/2 Belaqua</i>		1	166,21		166,21
<i>Schell Dubbel dienstkraan 1/2 Belaqua chroom wasmachine</i>		1	36,72		36,72
<i>Schell Combikraan afwasmachine 1/2 chroom</i>		2	50,76		101,52
<i>Geberit opbouwsifon wasmachine met afdekplaat 40mm wit</i>		1	38,69		38,69
<i>Geberit sifon 40mm opbouw wit ventilatie unit</i>		1	23,96		23,96

Lijn	Omschrijving	#	Eh	EP	Prijs
	Geberit sifon 40mm opbouw wit cv / boiler	1	23,96		23,96
					
	Geberit sifon 40mm opbouw regenwaterpomp	1	23,96		23,96
					
	Sanitaire toestellen volgens offerte Facq nr.	1			
	Schell vorstvrije buitenkraan chroom Polar II 1/2 Belaqua	2	177,50		355,00
					

Subtotaal	770,02 EUR
------------------	-------------------

07 Plaatsing

Subtotaal	6.960,00 EUR
------------------	---------------------

Totaal	19.835,56 EUR
BTW 21,00%	4.165,47 EUR
Eindtotaal	24.001,03 EUR

° Niet voorzien in deze offerte:

- * nutsleidingen voor elektriciteit, Tv, telefoon (afh. Van de leverancier)
- * Diamantboringen, graafwerken en/of doorboringen onder of in wegoppervlakken

- ° Alle meerwerken die hoger vermeld niet zijn beschreven, zullen gebeuren in regie aan 58€/u, excl. materialen
- ° Bovenvermelde prijzen zijn excl. BTW
- ° Geldigheid van deze offerte 2 weken na offertedatum. Gelieve rekening te houden met grote prijsschommelingen bij onze leveranciers en zijn we genoodzaakt onze prijzen aan te passen indien nodig.
- ° Levertermijn: overeen te komen
- ° Betaling: 15% bij bestelling
45% na het plaatsen van de leidingen
35% na het plaatsen van de toestellen
5% na keuring en indienststelling
- ° Garantie: Werken: 5 jaar op eventuele montagefouten
Materiaal: 1 jaar met eventuele verlenging door fabriekswaarborg
Niet geldig voor het vervangen of herstellen van elektronische voorschakelapparatuur
- ° Bestelling: Door het terugzenden van de offerte, getekend voor akkoord met eventuele opmerkingen of specificaties.

Mvg,
Kim & Jan Hoogmartens

Wij danken u voor het aanvragen van een offerte en het vertrouwen in ons.

ALGEMENE VERKOOPSVORWAARDEN BV HOOGMARTENS**ARTIKEL 1. ALGEMEEN**

Het aanvaarden van onze offerten, orderbevestigingen, leveringsnota's, en facturen omvat eveneens de goedkeuring van onderhavige algemene verkoopsvoorwaarden, die alle eventuele aan-koopvoorwaarden van de koper vernietigen en vervangen, behoudens uitdrukkelijk anders bepaald in de orderbevestiging. Verbintenissen van welke aard ook dewelke aangegaan werden door aangestelde van BV HOOGMARTENS zijn slechts geldig na bevestiging van haar afgevaardigd bestuurder. Gegevens van welke aard ook vermeld in prospectussen, catalogi, prijslijsten, enz.... zijn niet bindend voor BV HOOGMARTENS, behoudens uitdrukkelijk anders bepaald in de orderbevestiging. BV HOOGMARTENS behoudt zich het recht voor om wijziging aan te brengen aan haar producten en diensten dewelke beschreven worden in haar prospectussen, catalogussen, prijslijsten, verklarende tekeningen, enz. De rechtstreekse leveringen uitgaande van onderaannemers, toeleveranciers, enz. gebeuren volgens de voorwaarden van deze laatste, behoudens uitdrukkelijk anders bepaald in de orderbevestiging en verstaande zijnde dat de verantwoordelijkheid van BV HOOGMARTENS alleszins begrenst is door haar onderhavige verkoopsvoorwaarden.

ARTIKEL 2. STUDIES EN ONTWERPEN

Alle door BV HOOGMARTENS overgemaakte documenten in verband met studies, analyses, enz. blijven zijn eigendom en moeten zijn op eerste verzoek worden terugbezorgd. Deze mogen niet zonder voorafgaandelijk schriftelijk akkoord van BV HOOGMARTENS worden medegegeeld aan derden, noch uitgevoerd worden door derde zonder de uitdrukkelijke schriftelijke toelating van BV HOOGMARTENS. De intellectuele eigendom ervan blijft onverkort bij BV HOOGMARTENS.

ARTIKEL 3. PRIJZEN

Alle taken, van welke aard ook, zijn ten laste van de cliënt. Alle prijzen, vermeld in de offertes en overeenkomsten, zijn berekend op grond van de muntkoersen, transporttarieven, verzekeringstarieven, belastingen, taken, en eventuele invoer- en douanerechten, die van kracht zijn op het ogenblik waarop de offerte gemaakt is of de overeenkomst tot stand gekomen is. In geval deze enige wijziging ondergaan zal deze verhoging ten laste vallen van de koper.

Alle bijkomende prestaties, welke niet het voorwerp uitmaken van de offerte en/of overeenkomst en welke door BV HOOGMARTENS moeten worden uitgevoerd bovenop de prestaties vermeld in de offerte en/of overeenkomst, of welke door de klant noodzakelijk worden geacht, worden afzonderlijk gefactureerd tegen de op dat ogenblik geldende tarieven van BV HOOGMARTENS.

ARTIKEL 4. BETALINGSVOORWAARDEN

Alle betalingen dienen te gebeuren te Bertem, netto zonder disconto, contant bij levering, behoudens uitdrukkelijk anders bepaald in de orderbevestiging.

De klant zal door het louter verstrijken van de vervaldag in gebreke zijn en zulks zonder dat enige aanmaning vereist is.

Het materiaal blijft onverminderd onze eigendom tot op het ogenblik waarop het geheel betaald is, zelfs als de klant het reeds aan derden mocht hebben doorverkocht.

De aanvaarding van betalingstermijnen brengt geen schuldvernieuwing met zich mee en doet geen afbreuk aan de invorderbaarheid van de schuld en de hierna vermelde intresten en vergoedingen. Protest vermag evenmin de betaling op te schorten.

Bij gebreke aan betaling op de vervaldag is er van rechtswege en zonder aanmaning een conventionele verwijlrent verschuldigd van 12 % per jaar op het openstaande saldo.

Bij gebreke aan betaling op de vervaldag, zal het openstaande saldo van rechtswege en zonder noodzaak tot voorafgaande aanmaning, verhoogd worden met 12 % met een minimum van 20 €. ten titel van forfaitaire schadevergoeding.

Alle betalingen geschieden uitsluitend langs de door ons aangenomen financiële instellingen.

Een voorschot van 60 % van de prijs van de goederen is opeisbaar op het ogenblik van de bestelling.

ARTIKEL 5. EIGENDOMSVOORBEHOUD

Alle geleverde materialen blijven uitdrukkelijk eigendom van BV HOOGMARTENS tot bij de algehele betaling, kosten en intresten inbegrepen. De koper is ertoe gehouden het aldus in bewaring gehouden materiaal te verzekeren tegen alle mogelijke risico's en voor waardevermindering te behoeden.

ARTIKEL 6. LEVERING

De levering bevat enkel en alleen de goederen en/of diensten vermeld in de orderbevestiging

De leveringstermijnen worden in de mate van het mogelijke in acht genomen. Geen enkele vertraging in de levering, hetzij door overmacht, hetzij om welke redenen ook, brengt een aansprakelijkheid in hoofde van BV HOOGMARTENS met zich mede en kan derhalve een aanleiding geven tot vergoeding van welke aard ook, noch tot gehele of gedeeltelijke verbreking van de overeenkomst.

ARTIKEL 7. VERPLAATSING, TRANSPORT EN VERZEKERING

Alle verrichtingen in verband met de verzending (vervoer, verzekering, douaneformaliteiten, aflevering enz.) geschieden voor rekening van en op verantwoordelijkheid van de klant, die verplicht is het geleverde te controleren bij ontvangst en eventueel verhaal te doen op de vervoerder ook ingeval van Franco verzending. Indien BV HOOGMARTENS zelf zorg dient te dragen voor de verzending van de door hem te leveren goederen dan geschiedt zulks voor rekening van en op risico van de klant waarbij BV HOOGMARTENS zich ertoe zal inspannen zulks te doen plaatsvinden aan een aanvaardbare kostprijs, behoudens uitdrukkelijk anders bepaald in de orderbevestiging

De verplaatsingskosten dewelke noodzakelijk mochten blijken bij de levering van goederen en/of diensten worden door BV HOOGMARTENS aan de gangbare tarieven doorgerekend aan de klant.

ARTIKEL 8. WAARBORG

De inontvangstneming der goederen sluit tevens hun aanvaarding in.

BV HOOGMARTENS waarborgt dat de werken die hij uitvoert van professionele kwaliteit zijn en voldoen aan algemeen aanvaarde industriënormen en -praktijken. De waarborg omvat niet de vervanging van het materiaal wegens slijtage, beschadiging ten gevolge van nalatigheid, onvoldoende controle en toezicht, gebrekking onderhoud, verkeerd gebruik, enz. De waarborg geldt evenmin voor onderdelen met snelle slijtage wegens hun aard of gebruik en snelle slijtage omwille corrosie of andere schadelijke inwerkingen van vloeistoffen, elektrische spanningsverschillen, stoffige omgeving, enz. BV HOOGMARTENS is enkel en alleen waarborg verschuldigd wanneer de klant aan al zijn betalingsverbintenissen heeft voldaan, zonder dat hierdoor de waarborgtermijn kan verlengd worden.

Geen enkele klacht is ontvankelijk indien deze niet nauwkeurig omschreven en schriftelijk is gedaan binnen de DRIE dagen na de inontvangstneming der goederen. Elke klacht over een factuur dient insgelijks schriftelijk geformuleerd te worden binnen de DRIE dagen na ontvangst ervan.

ARTIKEL 9. ONTBINDING.

Gehele of gedeeltelijke ontbinding van de gesloten overeenkomst tussen BV HOOGMARTENS en de klant vindt plaats door een schriftelijke verklaring van de daartoe gerechtigde.

Ingeval de klant een schriftelijke ontbindingsverklaring tot BV HOOGMARTENS richt, dan zal de klant eerst BV HOOGMARTENS schriftelijk in gebreke stellen en aan BV HOOGMARTENS een redelijke termijn gunnen om hem alsnog toe te laten haar verplichtingen na te komen, hetzij tekortkomingen te herstellen, welke tekortkomingen de klant nauwkeurig dient te melden.

De klant heeft niet het recht om de overeenkomst geheel of gedeeltelijk te ontbinden of zijn verplichtingen op te schorten, ingeval hij zelf reeds in verzuim was in het vervullen van één van zijn verplichtingen.

Ingeval BV HOOGMARTENS instemt met de ontbinding, dan heeft hij steeds het recht om vergoeding te vorderen van alle mogelijke schade, zoals o.m. kosten en gederfde winst, die BV HOOGMARTENS geleden zou hebben ten gevolge van de ontbinding.

Deze schade wordt vastgesteld op ten minste 20 % van de prijs die de klant bij uitvoering van de overeenkomst had dienen te betalen aan BV HOOGMARTENS. Ingeval van gedeeltelijke ontbinding, heeft de klant geen recht op ongedaan making van reeds door BV HOOGMARTENS verrichte prestaties en heeft BV HOOGMARTENS het recht op betaling van het reeds door hem gepresteerde.

ARTIKEL 10. RECHTSBEVOEGDHEID

In geval van geschil of betwisting om een willekeurige reden, onafhankelijk van de plaats van levering, zijn alleen de Rechtbanken van het Arrondissement Leuven bevoegd om recht te spreken krachtens de

Belgische Wetgeving en handelsgebruiken.

ARTIKEL 11. GELDIGHEID.

Indien een van deze verkoopsvoorwaarden wettelijk ongeldig zou blijken, dan blijven de overige voorwaarden wel van kracht. De eventuele onwettelijke voorwaarde zal dan door onderlinge overeenkomst vervangen worden door de dichtst benaderende wettelijke voorwaarde die op dat moment van kracht is. Onderhavige voorwaarden zijn opgesteld in het Nederlands. Ingeval van betwisting tussen de Nederlandse en de Franse tekst, is de Nederlandse versie steeds prioritair.

ARTIKEL 12. WERKEN IN REGIE

Start werken = bij vertrek thuisbasis. Einde werken = bij aankomst thuisbasis. Geen aparte verplaatsingskosten bij uitvoer werken binnen een straal van 10km van thuisbasis. Lunch wordt in mindering gebracht (- 30min/pp). Brandstoffen inbegrepen binnen een straal van 10km van thuisbasis. Ingebruikname machines inbegrepen (tenzij anders vermeld). Werken in regie gebeuren aan 60€/u, excl. Materialen en BTW. Werken in regie die tijdens het weekend uitgevoerd worden, gebeuren aan 65€/u, excl. Materialen en BTW. Bij depannages, minder dan een uur, wordt het eerste begonnen uur aangerekend (60€/u), excl. materialen en BTW.