

T8775A,C The Digital Round™ Non-Programmable Thermostats

INSTALLATION INSTRUCTIONS

The T8775A,C Thermostats provide single-stage temperature control for 24V systems. The T8775A,C models include a thermostat, wallplate, (for wiring and mounting thermostat), mounting screws, wall anchors, and a 4074 FAB resistor.



MERCURY NOTICE

If this control is replacing a control that contains mercury in a sealed tube, do not place your old control in the trash.

Contact your local waste management authority for instructions regarding recycling and the proper disposal of an old control containing mercury in a sealed tube.

INSTALLATION

When Installing this Product...

1. Read these instructions carefully. Failure to follow them could damage the product or cause a hazardous condition.
2. Check the ratings given in the instructions and on the product to make sure the product is suitable for your application.
3. Installer must be a trained, experienced service technician.
4. After installation is complete, check out product operation as provided in these instructions.



CAUTION

Electrical Shock or Equipment Damage Hazard.

Can shock individuals or short equipment circuitry.

Disconnect power supply before installation.

Location

Install the thermostat about 5 ft (1.5m) above the floor in an area with good air circulation at average temperature. Do not install the thermostat where it can be affected by:

- drafts or dead spots behind doors and in corners.
- hot or cold air from ducts.
- radiant heat from the sun or appliances.
- concealed pipes and chimneys.
- unheated (uncooled) areas such as an outside wall behind the thermostat.

Mounting Wallplate to Wall

Mount the T8775A,C wallplate, with the screws provided. See Fig. 1.

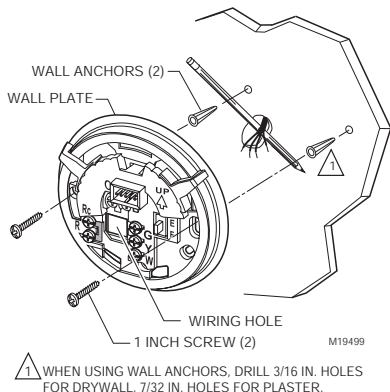

Fig. 1. Mounting wallplate to wall.



Wiring

IMPORTANT

Use 18-gauge wire to wire the T8775A,C Thermostats.

All wiring must comply with local electrical codes and ordinances. Disconnect the power supply to prevent electrical shock or equipment damage.

Refer to Fig. 2 through 6 for typical wiring hookups.

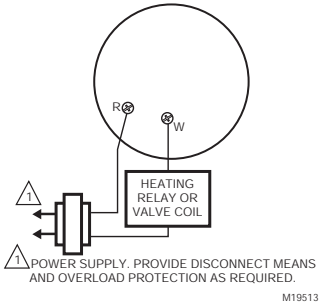

Fig. 2. Typical hookup of T8775A in a heat-only system.

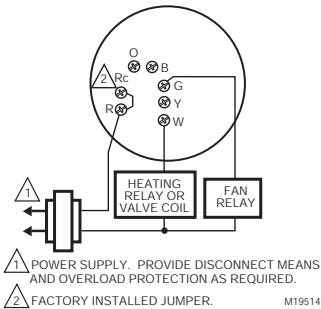

Fig. 3. Typical hookup of T8775C in heat-only system with fan.

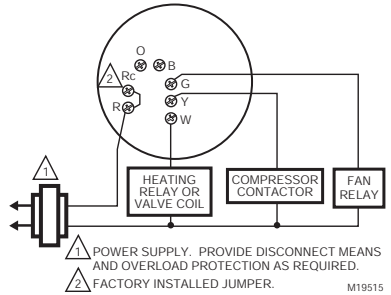

Fig. 4. Typical hookup of T8775C in heat-cool system with single transformer.

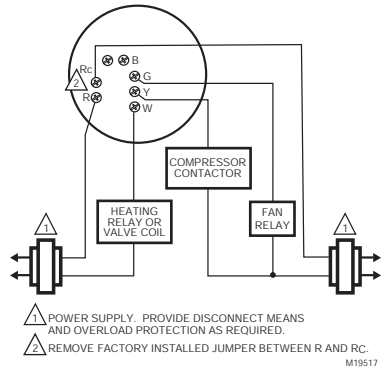

Fig. 5. Typical hookup of T8775C in heat-cool system with two transformers.

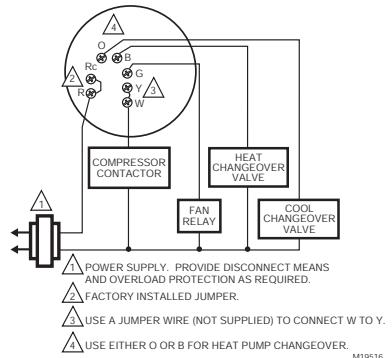

Fig. 6. Typical hookup of T8775C in single-stage heat pump system.

CUSTOMIZE THERMOSTAT

Setting Fuel Switch (T8775C only)

The fuel switch is preset at the factory in the F position. See Fig. 7. This is the correct setting for gas or oil systems. If the T8775C is being installed on an electric heat system, or a heat pump, set the switch to the E position. The E setting allows the fan to turn on immediately with the heating equipment in a system where the G terminal is connected.

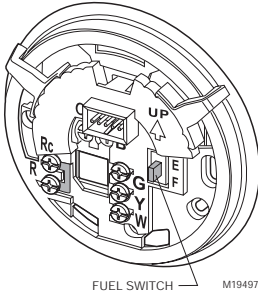

Fig. 7. Fuel switch.

DIP Switch

To adjust the heat cycle rate or the Fahrenheit/Celsius indication, locate DIP switch 1, 2 and 3 on the back of the thermostat. See Fig. 8.

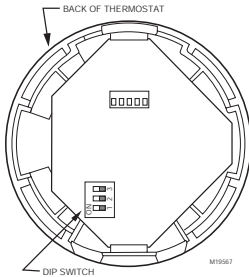

Fig. 8. DIP switch.

Set Heat Cycle Rate

Use DIP switches 1 and 2 to set the heat cycle rate. See Table 1.

Table 1. Heat Cycle Rate.

Heating System	Cycles Per Hour	DIP Switch 1	DIP Switch 2
Steam, Gravity	1	On	On
High Efficiency Warm Air (90%+ efficiency), Hot Water, Heat Pump	3	Off	On
Gas or Oil Warm Air (factory setting)	6	Off	Off
Electric Warm Air	9	On	Off
In Floor Radiant Heat	Check with manufacturer for recommended cycle rate.		

Fahrenheit/Celsius Indication

Use DIP switch 3 to set the desired temperature indication. See Table 2.

Table 2. Temperature Indication.

Fahrenheit/Celsius Display	DIP Switch 3
Fahrenheit (factory setting)	Off
Celsius	On

Mounting Thermostat to Wallplate

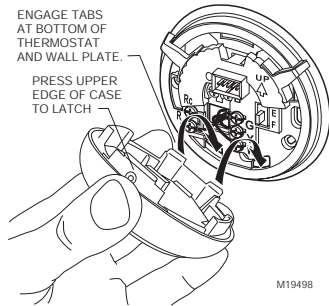

Fig. 9. Mounting thermostat to wallplate.

OPERATION

Setting SYSTEM and FAN Switches (T8775C only)

System and fan settings are controlled manually by using the switches located at the top of the thermostat. See Fig. 10.

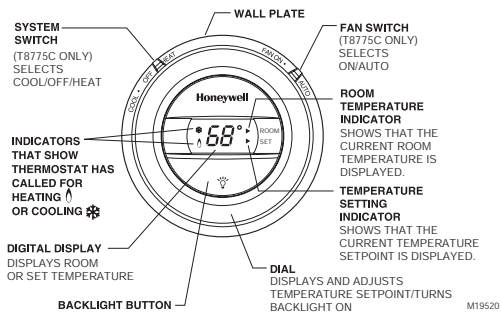

Fig. 10. T8775 Thermostat (features and operation).

SYSTEM Switch

- Heat: The thermostat controls the heating system.
- Off: Both heating and cooling systems are off.
- Cool: The thermostat controls the cooling system.



FAN Switch

- Auto: The fan only runs with the heating and cooling system.
- On: The fan runs continuously. Use for improved air circulation.

CHECKOUT

NOTE: Temperature setpoint range is 40°F to 90°F (4°C to 32°C) in heating and 45°F to 99°F (7°C to 37°C) in cooling.

Heating

1. Slide the SYSTEM switch to Heat and the FAN switch to Auto (T8775C only).
2. Raise the temperature setpoint several degrees above the room temperature.
3. A flame  will appear in the display and the heat should turn on.
4. Lower the temperature setpoint below the room temperature.
5. The flame  will disappear from the display and the heat should turn off.

Cooling (T8775C only)





CAUTION

Low Temperature Hazard. Operating at too low of an outdoor temperature may cause compressor damage.

Do not operate cooling if outdoor temperature is below 50°F (10°C). Refer to manufacturer's recommendations.

NOTE: If a call for cooling is made before the compressor has been off for five minutes, or if a power interruption occurs while the compressor is running, the thermostat will go into a five-minute delay to protect the compressor. The snowflake  will flash during this delay.

1. Slide the SYSTEM switch to Cool and the FAN switch to Auto.
2. Lower the temperature setpoint several degrees below the room temperature.
3. After approximately five minutes, the thermostat will display a solid snowflake  and the cooling should turn on.
4. Raise the temperature setpoint above the room temperature.
5. The snowflake  will disappear from the display and the cooling should turn off.

Fan

1. Slide the SYSTEM switch to Off and the FAN switch to On. The fan should run continuously.
2. Slide the FAN switch to Auto. The fan should turn off.

Honeywell

Automation and Control Solutions

Honeywell International Inc. 1985 Douglas Drive North Golden Valley, MN 55422	Honeywell Limited-Honeywell Limitée 35 Dynamic Drive Scarborough, Ontario M1V 4Z9
---	--

Thermostats ronds numériques, non programmables

The Digital Round™ T8775A, C

NOTICE D'INSTALLATION

Les thermostats T8775A et C assurent la régulation de la température dans les systèmes 24 V à un étage. Ils comprennent un thermostat, une plaque de commutation (pour le câblage et le montage du thermostat), des vis de montage, des chevilles d'ancrage et une résistance 4074 FAB.



AVIS DE RECYCLAGE

Si le présent thermostat remplace un thermostat contenant du mercure dans une ampoule scellée, ne pas jeter l'ancien thermostat à la poubelle.

Communiquer avec le service d'enlèvement des déchets de la municipalité pour savoir comment recycler ce type de thermostat et comment en disposer.

INSTALLATION

Avant d'installer ce produit...

1. Lire attentivement les présentes instructions. Le fait de ne pas les suivre pourrait constituer un danger ou endommager le produit.
2. Vérifier les caractéristiques nominales spécifiées dans les instructions et celles indiquées sur le produit pour s'assurer que celui-ci convient à l'usage prévu.
3. L'installateur doit être un technicien d'expérience ayant reçu une formation pertinente.
4. Une fois l'installation terminée, vérifier le fonctionnement du produit en suivant les présentes instructions.



MISE EN GARDE

Risque de choc électrique ou de dommages matériels.
Peut causer des blessures par choc électrique ou provoquer un court-circuit.

Couper l'alimentation avant d'installer ce produit.

Choix de l'emplacement

Installer le thermostat à environ 1,5 m (5 pi) au-dessus du plancher dans un endroit où la circulation de l'air est bonne et la température est moyenne.

Ne pas installer le thermostat dans un endroit où les conditions suivantes peuvent nuire à son bon fonctionnement :

- courants d'air ou zones sans circulation d'air derrière les portes et dans les coins
- air chaud ou froid provenant des gaines
- chaleur radiante du soleil ou des appareils ménagers
- tuyaux et cheminées dissimulés
- endroits non chauffés (ou non refroidis), p. ex. mur extérieur à l'arrière du thermostat

Montage de la plaque de commutation

Utiliser les vis fournies pour monter la plaque de commutation du T8775 A ou C. Voir la Fig. 1.



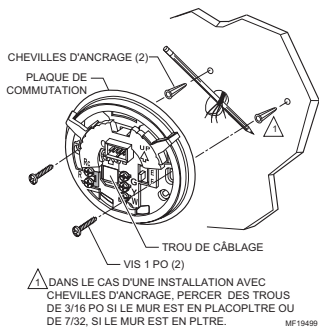

Fig. 1. Montage de la plaque de commutation.

Câblage

IMPORTANT

Utiliser un fil de calibre 18 pour effectuer le câblage des thermostats T8775A et C.

Le câblage doit être conforme aux codes d'électricité et aux règlements locaux. Couper l'alimentation afin de prévenir les risques de choc électrique ou de dommages matériels.

Voir aux Fig. 2 à 6 les schémas de raccordement typiques.

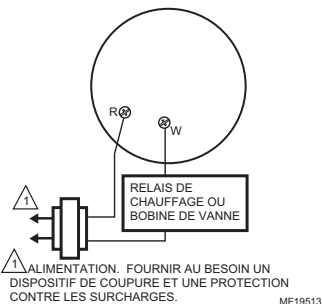

Fig. 2. Raccordement typique du T8775A dans un système de chauffage seulement.

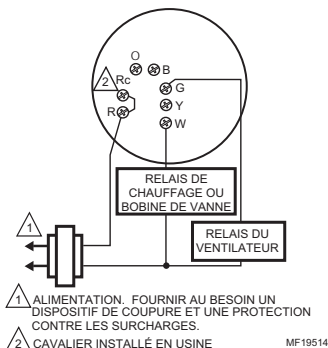

Fig. 3. Raccordement typique du T8775C dans un système de chauffage seulement avec ventilateur.

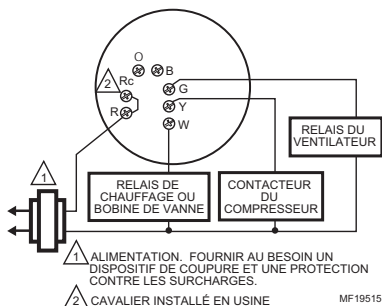

Fig. 4. Raccordement typique du T8775C dans un système de chauffage-refroidissement avec un seul transformateur.

RÉGLAGE DU THERMOSTAT EN FONCTION DE L'APPLICATION

Réglage du sélecteur de type d'énergie (T8775C seulement).

Le sélecteur de type d'énergie est réglé en usine à la position F. Voir la Fig. 7. C'est le bon réglage pour les systèmes au gaz ou au mazout. Si le T8775C est installé sur un système de chauffage électrique ou une pompe à chaleur, régler le sélecteur à E. S'il est réglé à E, le ventilateur se mettra en marche en même temps que l'appareil de chauffage si la borne G est connectée.

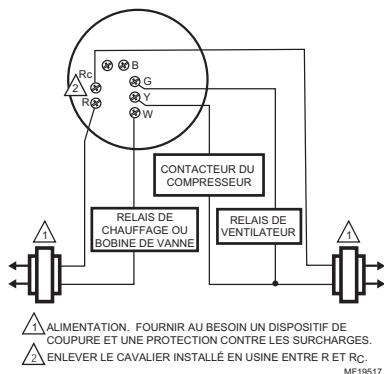

Fig. 5. Raccordement typique du T8775C dans un système de chauffage-refroidissement avec deux transformateurs.

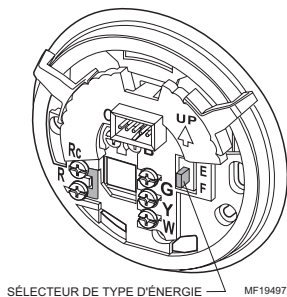

Fig. 7. Sélecteur de type d'énergie.

Microrupteurs

Régler les cycles de chauffage ou l'affichage de la température en degrés Celsius ou Fahrenheit à l'aide des microrupteurs 1, 2 3 au dos du thermostat. Voir la Fig. 8.

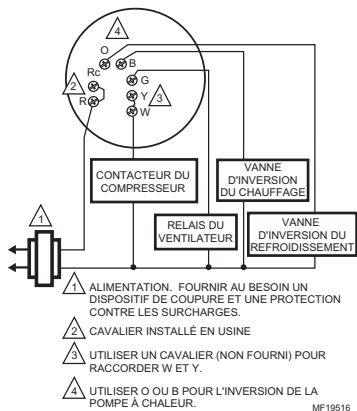

Fig. 6. Raccordement typique du T8775C dans une pompe à chaleur à un étage.

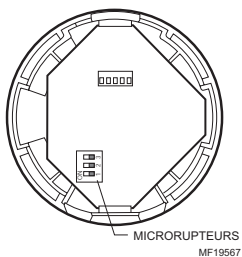

Fig. 8. Microrupteurs.

Réglage des cycles de chauffage

Régler les cycles de chauffage à l'aide des microrupteurs 1 et 2. Voir le Tableau 1.

Tableau 1. Cycles de chauffage.

Système de chauffage	Cycles par heure	Microrupteur 1	Microrupteur 2
Vapeur, gravité	1	On	On
Air chaud haute efficacité (efficacité 90 %+), eau chaude, pompe à chaleur	3	Off	On
Air chaud au gaz ou mazout (réglage en usine)	6	Off	Off
Air chaud, électrique	9	On	Off
Chaleur rayonnante dans les planchers	Vérifier les cycles recommandés auprès du fabricant.		

Réglage en degrés Celsius ou Fahrenheit

Choisir l'affichage de température désiré à l'aide du microrupteur 3. Voir le Tableau 2.

Tableau 2. Affichage de la température.

Affichage en Celsius ou Fahrenheit	Microrupteur 3
Fahrenheit (réglé en usine)	Off
Celsius	On

Montage du thermostat sur une plaque de commutation

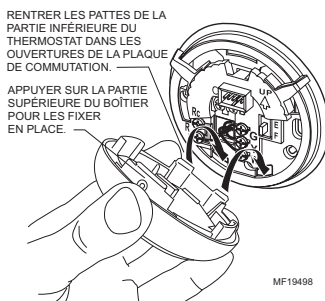

Fig. 9. Montage du thermostat sur une plaque de commutation.

FONCTIONNEMENT

Réglage des sélecteurs du système et du ventilateur (T8775C seulement).

Le réglage du fonctionnement du système et du ventilateur se fait manuellement à l'aide des sélecteurs situés dans la partie supérieure du thermostat. Voir la Fig. 10.

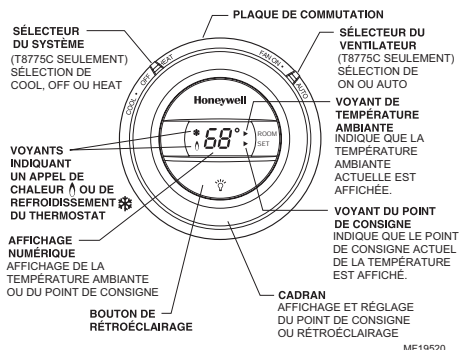

Fig. 10. Thermostat T8775 (caractéristiques et fonctionnement).

Sélecteur du système

- Heat : Le thermostat commande le système de chauffage.
- Off : Les systèmes de chauffage et de refroidissement sont arrêtés.
- Cool : Le thermostat commande le système de refroidissement.

Sélecteur du ventilateur

- Auto : Le ventilateur fonctionne seulement lorsque le système de chauffage et de refroidissement est en marche.
- On : Le ventilateur fonctionne de façon continue. Ce réglage assure une meilleure circulation de l'air.

4. Régler le point de consigne de la température quelques degrés au-dessous de la température ambiante.
5. La flamme disparaîtra et le système de chauffage devrait arrêter.

Refroidissement (T8775C seulement)



MISE EN GARDE

Risque dû aux basses températures
Le fonctionnement du système de refroidissement lorsque la température extérieure est trop basse peut endommager le compresseur.

Ne pas faire fonctionner le système en mode refroidissement si la température extérieure est inférieure à 10 °C (50 °F). Lire les recommandations du fabricant.

VÉRIFICATION

REMARQUE : En mode chauffage, la gamme de point de consigne est de 4 °C à 32 °C (40 °F à 90 °F) et en mode refroidissement, de 7 °C à 37 °C (45 °F à 99 °F).

Chauffage

1. Déplacer le sélecteur du système à Heat et le sélecteur du ventilateur à Auto (T8775C seulement).
2. Régler le point de consigne de la température quelques degrés au-dessus de la température ambiante.
3. Une flamme apparaîtra et le système de chauffage devrait se mettre en marche.

REMARQUE : Si un appel de refroidissement est effectué moins de cinq minutes après l'arrêt du compresseur ou s'il y a une coupure d'alimentation lorsque le compresseur est en marche, le thermostat passera en mode temporisation pendant cinq minutes. Cette temporisation a pour but de protéger le compresseur. L'icône flocon de neige clignotera pendant ce délai.

1. Déplacer le sélecteur du système à Cool et le sélecteur du ventilateur à Auto.
2. Régler le point de consigne quelques degrés au-dessous de la température ambiante.

3. Au bout de cinq minutes environ, un flocon de neige ❄️ apparaîtra sur le thermostat. Le système de refroidissement devrait se mettre en marche.
4. Régler le point de consigne à une température supérieure à la température ambiante.
5. Le flocon de neige ❄️ disparaîtra et le système de refroidissement devrait arrêter.

Ventilateur

1. Déplacer le sélecteur du système à Off et le sélecteur du ventilateur à On. Le ventilateur devrait fonctionner de façon continue.
2. Déplacer le sélecteur du ventilateur à Auto. Le ventilateur devrait arrêter.

Honeywell

Solutions de régulation et d'automatisation

Honeywell International Inc.
1985 Douglas Drive North
Golden Valley, MN 55422

Honeywell Limited-Honeywell Limitée
35, Dynamic Drive
Scarborough (Ontario)
M1V 4Z9