

# Intertronic

ITR RA-40 (Art. 14036105)



## Internet-Radio

Bedienungsanleitung

D

## Radio Internet

Mode d'emploi

F

## Radio Internet

Istruzioni per l'uso

I



# Internet-Radio mit DAB+/ UKW-Tuner und Bluetooth

## Bedienungsanleitung

### Sicherheitsvorkehrungen und wichtige Hinweise



**VORSICHT:** Um elektrische Schläge zu vermeiden, niemals das Gehäuse öffnen. Es befinden sich keine vom Benutzer zu wartenden Teile im Innern des Geräts. Überlassen Sie alle Reparaturarbeiten dem qualifizierten Fachpersonal.



Dieses Symbol warnt den Benutzer vor einer gefährlichen Spannung im Innern des Geräts (Risiko eines elektrischen Schlags!).



Dieses Symbol weist darauf hin, dass die Gebrauchsanleitung wichtige Hinweise zur Wartung und Bedienung des Geräts enthält.

**VORSICHT:** Um Feuer und elektrische Schläge zu vermeiden, setzen Sie das Gerät weder Regen noch Feuchtigkeit aus.

Bitte lesen Sie die Gebrauchsanleitung vor Inbetriebnahme des Geräts genau durch. Bewahren Sie die Anleitung für späteres Nachschlagen an einem sicheren Ort auf. Wenn Sie das Gerät an eine andere Person weitergeben, denken Sie daran, auch die Gebrauchsanleitung beizulegen.

- Wird dieses Produkt zweckentfremdet, falsch bedient oder nicht fachgerecht repariert, kann keine Haftung für eventuelle Schäden übernommen werden.
- Elektrogeräte sind kein Kinderspielzeug. Kinder sind sich der Gefahren nicht bewusst, die beim Umgang mit solchen Geräten entstehen können. Stellen Sie das Radio deshalb ausser Reichweite von Kindern auf.
- Verwenden Sie das Radio nur in trockenen Innenräumen. Setzen Sie es weder Regen noch Feuchtigkeit aus. Tauchen Sie das Radio nicht zur Reinigung ins Wasser.
- Fassen Sie das Radio und das USB-Kabel nicht mit nassen Händen an.
- Stellen Sie das Gerät nicht an einem Ort auf, wo es mit Spritzwasser in Kontakt kommt (z.B. im Badezimmer).
- Stellen Sie keine mit Wasser gefüllten Gefässe (z.B. Blumenvasen) auf oder neben das Gerät.
- Stellen Sie das Gerät nicht in die Nähe der Heizkörper und anderer Wärmequellen.
- Stellen Sie das Gerät nicht in die Nähe von offenen Flammen (z.B. Kerzen).
- Setzen Sie das Gerät nicht der direkten Sonneneinstrahlung aus.
- Verwenden Sie das Gerät nicht an extrem heissen, kalten und staubigen Orten.
- Achten Sie beim Aufstellen des Geräts immer darauf, dass seine Luftzirkulation durch nichts behindert wird.
- Stellen Sie das Radio nicht in ein Regal oder in einen anderen engen Raum.
- Decken Sie das Gerät während des Betriebs niemals ab.
- Stellen Sie keine Gegenstände auf dem Radio ab.
- Halten Sie das USB-Kabel beim Ein- und Ausstecken immer am Stecker fest (nicht am Kabel ziehen).

- Verlegen Sie das Kabel so, dass es nirgends eingeklemmt und nicht durch scharfe Gegenstände beschädigt wird.
- Achten Sie darauf, dass das Radio nicht auf dem USB-Kabel zu stehen kommt.
- Stellen Sie das Gerät auf eine ebene, stabile Unterlage.
- Vermeiden Sie, das Gerät fallen zu lassen und harten Schlägen auszusetzen.
- Stecken Sie keine Gegenstände in die Öffnungen des Radios.
- Betreiben Sie das Gerät nicht in der Nähe von Elektrogeräten, die Interferenzen erzeugen können.
- Verwenden Sie zur Reinigung des Radios keine Scheuermittel und keine flüssigen Reiniger. Reinigen Sie die Oberflächen des Geräts nur mit einem weichen, trockenen Tuch.
- Angesichts der Vielfalt an Oberflächenmaterialien von Möbeln ist nicht ausgeschlossen, dass diese durch Kontakt mit dem Gerät unliebsame Spuren erhalten. Der Hersteller kann nicht für Schäden und Rückstände an Möbeln u. ä. haftbar gemacht werden.

# Teilebezeichnung

Vorderseite:

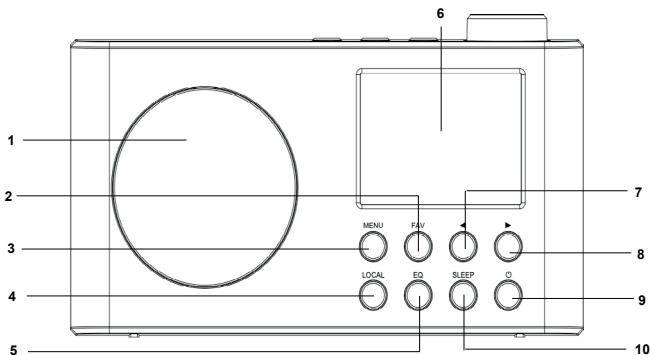

- 1 Lautsprecher
- 2 FAV-Taste
- 3 MENU-Taste
- 4 LOCAL-Taste
- 5 EQ-Taste
- 6 LCD-Display
- 7 Taste ◀
- 8 Taste ▶
- 9 Taste ⏻
- 10 SLEEP-Taste

Oberseite:

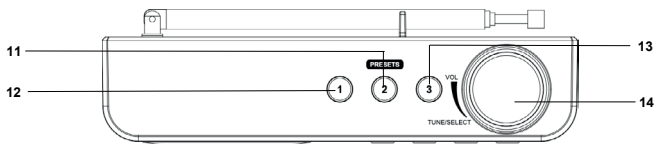

11 Preset-Taste 2

12 Preset-Taste 1

13 Preset-Taste 3

14 Drehknopf TUNE/SELECT

Rückseite:

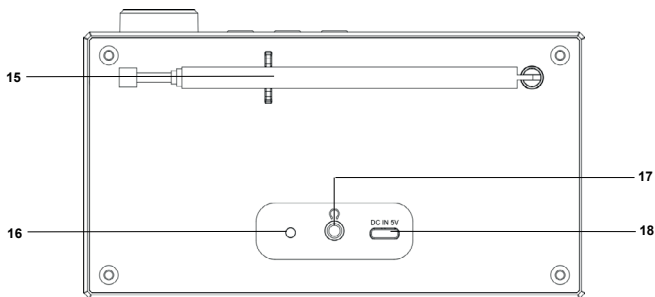

15 Teleskopantenne

16 LED-Ladekontrollleuchte

17 Kopfhöreranschluss

18 Ladeanschluss (USB-C)

## Akkuaufladung vor dem Gebrauch

1. Das Radio wird durch einen eingebauten Lithium-Ion-Akku (3.7V/2200mAh) betrieben.
2. Schliessen Sie das Radio zum Aufladen des Akkus an eine USB-Stromversorgung mit der Ausgangsspannung von 5VDC (1 A) an.
3. Während des Ladevorgangs leuchtet die Ladekontroll-LED rot. Die LED leuchtet grün, wenn der Akku vollständig geladen ist.
4. Der Ladevorgang dauert ungefähr 4–5 Stunden. Das Radio kann mit vollständig geladenem Akku ungefähr 8–10 Stunden bei mittlerer Lautstärke betrieben werden.

## Inbetriebnahme

1. Schalten Sie das Radio ein, indem Sie die Taste  länger gedrückt halten.
2. Wenn Sie das Internetradio zum ersten Mal einschalten, wird ein Software-Update (sofern verfügbar) ausgeführt.
3. Danach werden Sie aufgefordert, die gewünschte Sprache für die Menüanzeige zu wählen.

## WLAN-Einstellung

1. Sie benötigen einen kabellosen Zugangspunkt (WiFi), der mit Ihrem Breitband-Internet verbunden ist, vorzugsweise über einen Router.
2. Wenn Ihr kabelloses Netzwerk für die Nutzung von Wired Equivalent Privacy (WEP) oder WiFi Protected Access (WPA) konfiguriert ist, müssen Sie den WEP- oder WPA-Code kennen, damit das Internetradio mit dem Netzwerk kommunizieren kann.



# Das Radio mit dem Wi-Fi-Netzwerk verbinden

Nachdem Sie die gewünschte Sprache gewählt haben, werden Sie gefragt, ob Sie das Radio mit Ihrem Wi-Fi-Netzwerk verbinden möchten.

1. Wählen Sie durch Drehen des TUNE/SELECT-Knopfes «Yes» und drücken Sie zur Bestätigung auf den Knopf.

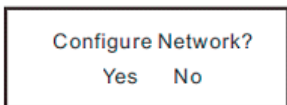

2. Wählen Sie durch Drehen des TUNE/SELECT-Knopfes «Add/Remove AP» aus der Liste und drücken Sie zur Bestätigung auf den Knopf

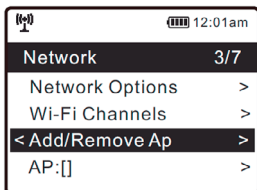

3. Wählen Sie durch Drehen des TUNE/SELECT-Knopfes «Add AP (Scan)» und drücken Sie zur Bestätigung auf den Knopf.

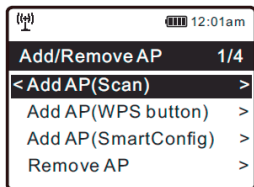

4. Wählen Sie durch Drehen des TUNE/SELECT-Knopfes den Namen Ihres Wi-Fi-Netzwerks aus und drücken Sie zur Bestätigung auf den Knopf.
5. Geben Sie Ihr Wi-Fi-Passwort ein, indem Sie mit dem TUNE/SELECT-Knopf den ersten Buchstaben oder die erste Zahl auswählen.
6. Drücken Sie auf den Knopf, um zu bestätigen und zum nächsten Zeichen zu wechseln.
7. Nachdem Sie alle Zeichen Ihres Passworts eingegeben haben, halten Sie den TUNE/SELECT-Knopf gedrückt, um das Radio mit dem Wi-Fi-Netzwerk zu verbinden.

## Eigenschaften und Funktionen

1. Drücken Sie die MENU-Taste, um ins Hauptmenü zu gelangen.
2. Wählen Sie durch Drehen des TUNE/SELECT-Knopfes die gewünschte Funktion aus (oder drücken Sie hierzu die Tasten ► und ◀), und drücken Sie zur Bestätigung auf den Knopf.

### Meine Favoriten

Zur Anzeige der Liste der Favoritensender

### Internet-Radio

Zum Anhören von Radiosendern aus der ganzen Welt

### DAB-Radio

Zum Anhören von DAB-Sendern (ohne Internetverbindung möglich)

### FM-Radio

Zum Anhören von UKW-Sendern (ohne Internetverbindung möglich)

### BT Streaming

Zum Anhören der Musik von einem Bluetooth-fähigen Audiogerät, das mit dem Radio gekoppelt wurde

## Sleep Timer

Zur Einstellung einer Zeitspanne, nach der das Radio automatisch in den Standby-Modus umschaltet

## Einstellungen

Für benutzerdefinierte Einstellungen

Hinweis:

Drücken Sie immer die Taste ◀, um zur vorherigen Menüebene zurückzukehren.

## **Festsenderprogrammierung (Internet-, DAB- und UKW-Radio)**

1. Halten Sie, während ein Sender abgespielt wird, die FAV-Taste gedrückt, um den Sender in der Favoritenliste zu speichern. Das Symbol  erscheint, wenn ein Sender zu den Favoriten hinzugefügt wurde. Der neu hinzugefügte Sender erscheint am Ende der Liste.
2. Sie können einen Sender ebenfalls speichern, indem Sie eine der Festsendertasten 1–3 auf der Oberseite des Radios gedrückt halten. Drücken Sie zur Einstellung des Senders kurz auf die entsprechende Taste 1–3.

Festsender-Symbol

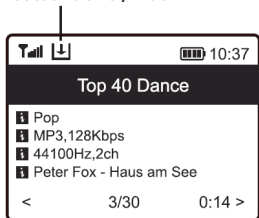

## Favoritensender bearbeiten

1. Drücken Sie die FAV-Taste oder wählen Sie im Hauptmenü «Meine Favoriten».
2. Wählen Sie durch Drehen des TUNE/SELECT-Knopfes den gewünschten Sender aus und drücken Sie dann die Taste ►. Sie gelangen ins Editiermenü mit den folgenden Funktionen:
  - Nach unten schieben: einen Sender in der Liste nach unten verschieben
  - Nach oben schieben: einen Sender in der Liste nach oben verschieben
  - Löschen: einen Sender aus der Favoritenliste entfernen
  - Zum Anfang: einen Sender zum Anfang der Liste verschieben
  - Zum Ende verschieben: einen Sender ans Ende der Liste verschieben

Hinweis:

Jeder Bereich (Internet, DAB und FM/UKW) hat seine eigene Festsenderliste. Beim Drücken der FAV-Taste werden alle Favoritensender angezeigt.

## D Einen Favoritensender einstellen

1. Drücken Sie die FAV-Taste oder wählen Sie im Hauptmenü «Meine Favoriten».
2. Wählen Sie durch Drehen des TUNE/SELECT-Reglers den gewünschten Sender aus.
3. Drücken Sie auf den TUNE/SELECT-Knopf, um die Wiedergabe des Senders zu starten.

Hinweis:

Während ein Sender abgespielt wird, können Sie den Ton durch Drücken des TUNE/SELECT-Knopfs stummschalten.

## Equalizer (EQ)

Mit dieser Funktion können Sie zwischen verschiedenen Klangvoreinstellungen wählen.

1. Drücken Sie die EQ-Taste.
2. Wählen Sie durch Drehen des TUNE/SELECT-Knopfes die gewünschte Klangeinstellung aus.
3. Drücken Sie zur Bestätigung auf den TUNE/SELECT-Knopf oder die Taste ►.

## Kopfhöreranschluss

Das Radio besitzt auf der Rückseite einen 3.5-mm-Klinkenstecker für einen Kopfhörer (nicht mitgeliefert). Durch den Anschluss des Kopfhörers wird der Lautsprecher stummgeschaltet.

## Internet-Radio

Nachdem Sie das Radio mit Ihrem Wi-Fi-Netzwerk verbunden haben, können Sie auf Internetsender zugreifen.

1. Wählen Sie die Funktion «Internetradio» im Hauptmenü.
2. Das Display zeigt das Internetradio-Menü an mit den folgenden Optionen:

### Skytune

Wählen Sie Skytune, um Tausende von Radiosendern auf der ganzen Welt anzuhören. Sie können Ihre Suche nach Genre und Region filtern.

Hinweis:

Sie können den Bereich des lokalen Radios unter «Einstellungen» > «Lokalsender» ändern. Einzelheiten dazu finden Sie im Abschnitt «Einstellungen».

Wenn Sie in der Liste der «Globe Most Popular» / «Local Radio» / «Globe All» / «Globe By Genre» / «Globe By Region» blättern und einen bestimmten Sender aus der Liste einstellen möchten, drücken Sie auf den TUNE/SELECT-Knopf oder die Taste ►.

Sie können auch mit der LOCAL-Taste ins Menü zur Einstellung der Lokalsender gelangen.

### Suche (Skytune)

Anstatt die Liste der Radiosender zu durchsuchen, können Sie einen Sender durch die Eingabe einiger Zeichen gezielt suchen.

### Historie

Das Radio speichert die Sender, die Sie gehört haben (maximal 99 Sender).

Wenn Sie mehr als 99 Sender gehört haben, wird der erste gespeicherte Sender durch den nächsten ersetzt.

Während ein Sender abgespielt wird, können Sie durch Drücken der Taste ► verschiedene Informationen zum Sender anzeigen.

Hinweis:

Wenn Sie von einem anderen Menü zur Senderabspielanzeige zurückkehren möchten, drücken Sie mehrmals hintereinander die MENU-Taste.

## **DAB-Radio (Digital Audio Broadcasting)**

1. Wählen Sie «DAB Radio» im Hauptmenü.
2. Ziehen Sie die Teleskopantenne ganz aus, um eine optimale Empfangsqualität zu gewährleisten.

3. Wenn Sie Ihr Internetradio zum ersten Mal einschalten, fragt das Gerät, ob Sie einen DAB-Sendersuchlauf durchführen möchten. Drücken Sie auf den TUNE/SELECT-Knopf, um den Suchlauf zu starten. Das Display zeigt den Fortschritt der Suche und die Anzahl der empfangenen Sender an.
4. Nach beendeter Suche wird die Liste der verfügbaren DAB-Sender angezeigt.
5. Wählen Sie durch Drehen des TUNE/SELECT-Knopfs den gewünschten Sender aus und drücken Sie auf den Knopf, um den Sender anzuhören.

## UKW-Radio

1. Wählen Sie «FM Radio» im Hauptmenü.
2. Ziehen Sie die Teleskopantenne ganz aus, um eine optimale Empfangsqualität zu gewährleisten.
3. Wenn Sie Ihr Internetradio zum ersten Mal einschalten, fragt das Gerät, ob Sie einen FM-Sendersuchlauf durchführen möchten. Drücken Sie auf den TUNE/SELECT-Knopf, um den Suchlauf zu starten. Das Display zeigt den Fortschritt der Suche und die Anzahl der empfangenen Sender an.
4. Nach beendeter Suche wird die Liste der verfügbaren UKW-Sender angezeigt.
5. Wählen Sie durch Drehen des TUNE/SELECT-Knopfs den gewünschten Sender aus und drücken Sie auf den Knopf, um den Sender anzuhören.

### Manuelle Einstellung:

1. Wenn sich das Display im Senderabspielmodus befindet, halten Sie den TUNE/SELECT-Knopf gedrückt, bis die Anzeige «Tuning» in der rechten unteren Ecke des Displays erscheint.

2. Drücken Sie die Tasten ► und ◀, um einen Sender manuell einzustellen. Mit jedem Tastendruck wird die Frequenz um 0.1 MHz angepasst.
3. Halten Sie die Taste ► oder ◀ einige Sekunden gedrückt, um die automatische Suche nach UKW-Sendern zu starten. Der Sendersuchlauf stoppt automatisch beim ersten Sender mit einem ausreichend starkem Signal.
4. Halten Sie nach beendeter Suche den TUNE/SELECT-Knopf gedrückt, um den Modus der manuellen Einstellung zu verlassen (die Anzeige «Tuning» verschwindet vom Display).

## Kabellose Musikwiedergabe durch Bluetooth

1. Wählen Sie «Bluetooth» im Hauptmenü.
2. Aktivieren Sie die Bluetooth-Funktion auf Ihrem Smartphone und stellen Sie die Verbindung mit ITR RA-40 her.
3. Sie können nun die auf Ihrem Smartphone gespeicherte Musik auf dem Internetradio anhören.

Hinweis:

Sie können die Bluetooth-Verbindung beenden, indem Sie die Taste ► gedrückt halten. Drücken Sie lang auf die Taste ◀, um den Bluetooth-Modus zu verlassen.

## Einschlaf timer

Sie können eine Zeit zwischen 15 und 180 Minuten einstellen, nach der das Radio automatisch in den Standby-Modus umschaltet.

1. Wählen Sie «Sleep Timer» im Hauptmenü oder drücken Sie die SLEEP-Taste.



2. Wählen Sie durch Drehen des TUNE/SELECT-Knopfes die gewünschte Zeitspanne aus.
3. Drücken Sie zur Bestätigung auf den TUNE/SELECT-Knopf oder die Taste ► .

## Einstellungen

1. Wählen Sie im Hauptmenü die Option «Einstellungen».
2. Sie können zwischen folgenden Einstelloptionen wählen:

### Netzwerk

- WLAN-Optionen:  
Immer eingeschaltet: Die WLAN-Funktion bleibt eingeschaltet (dies ermöglicht einen schnelleren Zugriff beim Umschalten von anderen Betriebsarten). Automatisch aus in 30s: Um Strom zu sparen, schaltet sich die WLAN-Funktion nach 30 Sekunden automatisch aus, wenn sie nicht benutzt wird.
- Wi-Fi-Kanäle:  
Nicht alle WiFi-Kanäle sind in jedem Land verfügbar. Es kann zu Abweichungen zwischen den einzelnen Ländern kommen. Es ist deshalb notwendig, die Wi-Fi Kanäle so zu wählen, dass die Wi-Fi-Verbindung zufriedenstellend funktioniert. Wir haben die Kanäle bereits entsprechend den Anforderungen in unterschiedlichen Ländern eingestellt. Wählen Sie das Land, in dem Sie sich aufhalten, aus der Liste aus, um den richtigen Kanal zu erhalten.
- AP hinzufügen / entfernen  
AP hinzufügen: Eine Liste von kabellosen Netzwerken in Ihrer Umgebung wird angezeigt. AP entfernen: Wählen Sie diese Option, wenn Sie bereits ein kabelloses Netzwerk hinzugefügt haben und dieses entfernen möchten.

Hinweis:

Platzieren Sie das Radio während der Einrichtung in einer maximalen Entfernung von 2 Metern vom WiFi-Router.

– AP: [ ]

Wählen Sie diese Option, wenn Sie mehr als ein kabelloses Netzwerk auf dem Radio hinzugefügt haben und zu einem anderen Netzwerk wechseln möchten.

– Signal

Hier wird die Stärke des WiFi-Signals, das vom Router empfangen wird, angezeigt. Signalpegel von weniger als 70 dBm gelten generell als schwächer. Wenn der Radioempfang nicht zufriedenstellend ist, müssen Sie möglicherweise den Standort des Routers ändern oder ein Problem mit dem Router beheben.

– IP

Die IP ist standardmässig auf «Dynamisch» eingestellt. Sie können die Einstellung in «Statisch» ändern, wenn es Ihre Netzwerkverbindung erfordert.

– DNS

Das DNS ist standardmässig auf «Dynamisch» eingestellt. Sie können die Einstellung in «Statisch» ändern, wenn es Ihre Netzwerkverbindung erfordert.

## Datum und Uhrzeit

Nachdem die Internet-Verbindung hergestellt wurde, stellt sich das Radio automatisch auf die Lokalzeit ein. Wenn Sie die Uhrzeit manuell einstellen möchten, wählen Sie im Einstellungsmenü die Option «Datum & Uhrzeit» und drücken auf den TUNE/SELECT-Knopf.

– Zeitzone

Automatische Zeitzone-Einstellung: Diese Option ist standardmässig eingestellt. Manuelle Zeitzone-Einstellung: Wählen Sie diese Option, wenn Sie die Uhrzeit einer anderen Zeitzone einstellen möchten.

Wählen Sie die gewünschte Region/Stadt aus und drücken Sie zur Bestätigung auf den TUNE/SELECT-Knopf. Wenn die Zeitzone mit der Netzwerkzeit gekoppelt ist, wird die Uhrzeit automatisch angepasst, wenn Sie ein anderes Netzwerk wählen.

- Zeitanzeigeformat  
Sie können zwischen dem 12- und dem 24-stündigen Zeitanzeigeformat wählen.
- Datumsformat  
Sie können zwischen dem Format «Tag/Monat/Jahr» und «Monat/Tag/Jahr» wählen.
- Sommerzeit  
Ein/aus
- NTP (Uhrzeit vom Netzwerk empfangen)  
NTP wurde entwickelt, um die Uhr eines Geräts mit einem Zeitserver zu synchronisieren. Die Uhr des Geräts wird standardmässig mit dem Zeitserver synchronisiert, wenn es eingeschaltet und mit dem Internet verbunden wird. Auf diese Weise wird eine sehr hohe Genauigkeit der Uhr gewährleistet. Sie können einen anderen Zeitserver verwenden, indem Sie die URL-Adresse (siehe «NTP Server») eingeben. Wählen Sie «Uhrzeit manuell einstellen», wenn Sie die Zeit nicht aus dem Netzwerk übernehmen möchten.
- NTP-Server  
Hier wird der Zeitserver angezeigt, der für das Radio verwendet wird.
- Synchronisation von DAB  
Ein/aus
- Synchronisation von FM  
Ein/aus

## Sprache

Die Standardsprache ist Englisch. Sie können eine andere Sprache wählen, indem Sie den TUNE/SELECT-Knopf drehen und zur Bestätigung auf den Knopf drücken.

## DAB-Konfiguration

- DAB-Speichersuchlauf  
Sie können jederzeit eine vollständige DAB-Sendersuche ausführen, indem Sie diese Option wählen. Alle aktuellen Voreinstellungen und Kanäle werden dabei gelöscht.
- DAB-Radiospeicher  
Die gefundenen DAB-Sender werden unter dieser Rubrik aufgelistet. Sie können die Position eines Senders auf der Liste ändern oder sogar einen Sender löschen. Blättern Sie zum gewünschten Sender und drücken Sie die Taste ►. Ein Pop-up-Menü wird angezeigt mit folgenden Optionen: nach unten verschieben, nach oben verschieben, löschen, zum Anfang oder zum Ende der Liste verschieben.

## FM-Konfiguration

- FM-Speichersuchlauf  
Sie können jederzeit eine vollständige FM-Sendersuche ausführen, indem Sie diese Option wählen. Alle aktuellen Voreinstellungen und Kanäle werden dabei gelöscht. Das Radio stellt sich anschließend auf den Anfang des Frequenzbereichs ein. Die Voreinstellungsliste bleibt gespeichert, bis ein neuer Sendersuchlauf durchgeführt wird.
- FM-Radiospeicher  
Markieren Sie einen Sender und drücken Sie dann die Taste ►, um ins Editiermenü zu gelangen. Sie können einen Sender nach oben oder unten verschieben, löschen sowie zum Anfang oder Ende der Liste verschieben.

## Lokalsender

Das Radio ist standardmässig so eingestellt, dass es die Radiosender in Ihrer Umgebung automatisch über eine Internetverbindung erkennt und diese Sender über die Auswahl von Skytune > Lokalradio abrufen kann. Wählen Sie «Manuelles einrichten», um die Lokalsender einer anderen Region anzuhören.

## Wiederherstellen beim Einschalten

### – Letzter Modus

Diese Funktion ist standardmässig aktiviert. Beim Wiedereinschalten setzt das Radio die Wiedergabe im zuletzt eingestellten Modus fort. Wenn z.B. vor dem Ausschalten ein Radiosender abgespielt wurde, stellt sich das Radio beim Wiedereinschalten auf den zuletzt eingestellten Sender ein.

### – Im Menü starten

Wählen Sie diese Option, wenn Sie möchten, dass beim Wiedereinschalten des Radios das Hauptmenü angezeigt und kein Sender abgespielt wird.

## Dimmer

Sie können die Helligkeit der Anzeigebeleuchtung nach Ihren Wünschen einstellen. Es gibt zwei Einstellungen: Modus und Stufe

### – Modus: Normal / Dim

Normal: Die Displaybeleuchtung bleibt die ganze Zeit über konstant, ohne schwächer zu werden.

Dim: Die Anzeige wird nach 20 Sekunden schwächer, wenn keine Taste am Radio gedrückt wird.

### – Stufe: Helligkeit / Dim

Helligkeit: Einstellung der Anzeigehelligkeit im Normal-Modus

Dim: Einstellung der Anzeigehelligkeit im Dim-Modus

## EQ (Equaliser)

Zur Auswahl verschiedener vorprogrammierter Klangeinstellungen.

## Pufferzeit

Manchmal kann es zu einer ungleichmässigen Wiedergabe auf dem Internetradio kommen, z.B. wenn die Internetverbindung langsam oder das Netzwerk überlastet ist. Um die Situation zu verbessern, können Sie eine längere Pufferzeit wählen, damit Sie ein paar Sekunden des Radiostreams erhalten, bevor die Wiedergabe beginnt.

Der Standardwert liegt bei 2 Sekunden. Sie können die Pufferzeit auch auf 5 Sekunden einstellen.

## Info

Zur Anzeige der Netzwerk- und Systeminformationen Ihres Radios. Wenn Sie den PC zur Verwaltung Ihrer Favoriten verwenden, müssen Sie die IP-Adresse eingeben und Sie können die entsprechenden Informationen vom Radio aus einsehen. Geben Sie die IP-Adresse (Einstellungen > Info > Netzwerk > IP ) im Browser-Eingabefeld Ihres PCs ein.

## Software-Aktualisierung

Von Zeit zu Zeit kann es Software-Updates geben, um die Funktionen des Radios aufzurüsten. Überprüfen Sie regelmässig die Verfügbarkeit solcher Updates, um die Software des Radios auf dem neusten Stand zu halten.

## Auf Werkseinstellungen zurücksetzen

Beim Zurücksetzen auf die Werkseinstellungen werden alle benutzerdefinierten Einstellungen gelöscht und durch die ursprünglichen Standardwerte ersetzt.

Uhrzeit- und Datumseinstellung, die DAB-Senderliste und die Favoritensender werden gelöscht.

## Ihre bevorzugte URL hinzufügen / Favoriten auf dem PC verwalten

Sie können Ihren Lieblingsradiosender hinzufügen, wenn Sie die öffentliche Audio-Stream-URL des Senders kennen.

Wir bieten einen eingebetteten Server für Ihr Radio und Sie können Ihre Lieblingssender der Favoriten-Liste hinzufügen und die Liste bearbeiten. Führen Sie die folgenden Schritte aus, um auf den integrierten Server zuzugreifen:

1. Verbinden Sie Ihren PC mit demselben Wi-Fi-Netzwerk wie das Radio.
2. Suchen Sie die IP-Adresse im Hauptmenü unter Einstellungen > Info > Netzwerk > IP.
3. Öffnen Sie den Webbrowser (wir unterstützen Internet Explorer und Chrome) auf Ihrem PC und geben Sie die IP-Adresse des Radios ein.
4. Sie können den Namen und die URL eines neuen Radiosenders unter «Kanäle hinzufügen» eingeben. Klicken Sie dann auf «Speichern». Die Favoritenliste Ihres Radios wird sofort synchronisiert.

So können Sie die Internetradio-Kanäle steuern:

1. Gehen Sie auf die Website des Serveranbieters [www.skytune.net](http://www.skytune.net).
2. Klicken Sie auf der Startseite auf «Browse/Search».
3. Durchsuchen Sie die Sender oder geben Sie den Namen des Senders direkt ein. Eine Liste von Internet-Radiokanälen wird angezeigt.
4. Klicken Sie auf das Symbol «».
5. Sie werden gefragt, ob Sie «Favorit hinzufügen» oder «Sender anhören» möchten. Geben Sie die IP-Adresse Ihres Geräts ein.

6. Wählen Sie «Sender anhören» und klicken Sie auf «Senden». Das Radio schaltet auf den Sender um und die Seite «Meine Favoriten» erscheint im Webbrowser. Sie können den wiedergegebenen Sender zu Ihren Favoriten hinzufügen oder die Liste auf eine andere Weise bearbeiten. Alle Änderungen werden sofort mit dem Radio synchronisiert.

## Technische Daten

Modell:	ITR RA-40 INTERNETRADIO (Art. 14036105)
Beschreibung:	Internetradio mit DAB, UKW und Bluetooth
Anzeige:	2.4"-TFT-LCD-Display
Unterstützte Netzwerke:	OPEN
Unterstützte Musikformate:	MP3, AAC
Ausgangsleistung:	2 × 2 W
Stromversorgung:	Lithium-Ion-Akku (3.7 V / 2200 mAh)
Ladezeit:	4–5 Stunden
Betriebszeit:	8–10 Stunden (bei 50% Lautstärke)
Radio-Frequenzbereich:	UKW: 87.5–108 MHz DAB: 174–240 MHz
Leistungsaufnahme:	11 W
Leistungsaufnahme im Standby:	< 1 W
Bluetooth-Version:	V4.2
Bluetooth-Reichweite:	max. 10 m
Übertragungsfrequenz:	2.4 GHz



Bluetooth-Protokoll:	A2DP 4.2
Umgebungsbedingungen bei Betrieb:	0 °C–35 °C, 20% ~ 60% Luftfeuchtigkeit

Irrtümer und technische Änderungen vorbehalten.

# Radio Internet avec tuner DAB+/FM et Bluetooth

## Mode d'emploi

### Consignes de sécurité et avis importants



**ATTENTION:** Ne jamais ouvrir le boîtier afin d'éviter les électrocutions. L'appareil n'intègre aucune pièce dont l'entretien peut être réalisé par l'utilisateur. Confiez tous les travaux de réparation à des professionnels qualifiés.



Ce symbole avertit l'utilisateur de la présence d'une tension dangereuse à l'intérieur de l'appareil (risque d'électrocution!).



Ce symbole indique que le mode d'emploi comporte des remarques importantes concernant l'entretien et l'utilisation.

**ATTENTION:** N'exposez pas l'appareil à la pluie ou à l'humidité afin d'éviter tout risque d'incendie et d'électrocution.

Veillez lire attentivement l'intégralité du présent mode d'emploi avant de mettre l'appareil en service. Conservez ce mode d'emploi dans un endroit sûr afin de pouvoir le consulter ultérieurement. Si vous passez l'appareil à une autre personne, n'oubliez pas de lui fournir le mode d'emploi.

- Nous déclinons toute responsabilité quant aux éventuels dommages consécutifs à un usage, une manipulation ou une réparation non conformes du produit.
- Les appareils électriques ne sont pas de jouets. Les enfants n'ont pas conscience des dangers en manipulant ce type d'appareil. Placez donc la radio hors de portée des enfants.
- Employez la radio seulement dans un environnement intérieur sec. Ne l'exposez pas à la pluie ni à l'humidité. Ne plongez pas la radio dans l'eau pour la nettoyer.
- Ne touchez pas la radio et le câble USB avec les mains humides.
- Ne placez pas la radio dans un endroit où elle entre en contact de l'eau (comme par ex. à la salle de bains).
- Ne placez pas de récipients remplis d'eau (comme par ex. des vases à fleurs) sur ou à côté de la radio.
- Ne placez pas l'appareil près des radiateurs et d'une autre source de chaleur.
- Ne placez pas l'appareil à proximité de flammes vives (par ex. près d'une bougie).
- N'exposez pas l'appareil à la lumière de soleil directe.
- N'employez pas l'appareil dans des endroits extrêmement chauds, froids et poussiéreux.
- Placez toujours l'appareil de manière à ne pas bloquer la circulation d'air à travers les fentes de ventilation.
- Ne placez pas l'appareil dans une étagère ni dans un autre endroit exigü.
- Ne couvrez jamais l'appareil pendant son fonctionnement.
- Ne placez aucun objet sur la radio.
- Au moment de brancher et débrancher le câble USB, saisissez toujours la prise et ne tirez pas sur le câble.

- Déployez le câble de manière à ce qu'il ne reste pas coincé et ne soit pas endommagé par des objets tranchants.
- Ne placez jamais la radio sur le câble USB.
- Placez l'appareil sur une surface plate et stable.
- Evitez de faire tomber l'appareil, et ne l'exposez pas à des chocs violents.
- N'insérez aucun objet dans les fentes de la radio.
- Ne faites pas fonctionner l'appareil à proximité d'appareil électriques qui peuvent provoquer des interférences.
- N'utilisez pas de produits abrasifs ou liquides pour nettoyer la radio. Nettoyez les surfaces de la radio seulement avec un chiffon doux et sec.
- En raison de la diversité des matériaux de surface des meubles, il n'est pas exclu que l'appareil laisse des traces inesthétiques. Le fabricant ne pourra être tenu responsable de dommages et des traces sur les meubles.

# Description des éléments

Côté antérieur:

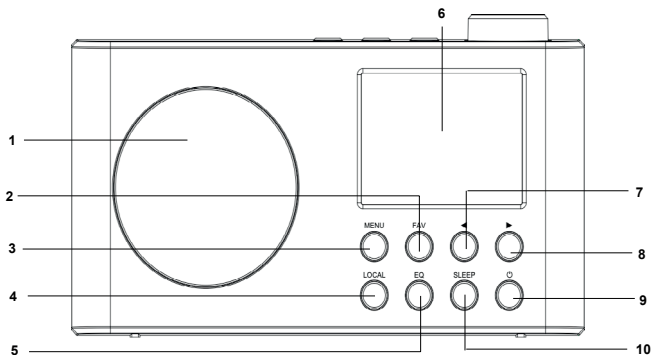

- 1 Haut-parleur
- 2 Touche FAV
- 3 Touche MENU
- 4 Touche LOCAL
- 5 Touche EQ
- 6 Afficheur LCD
- 7 Touche ◀
- 8 Touche ▶
- 9 Touche ⏻
- 10 Touche SLEEP

## Côté supérieur:

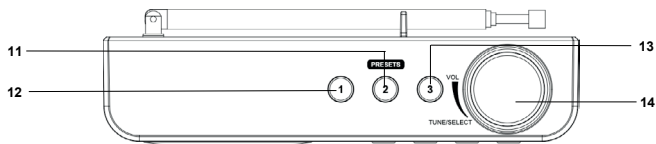

- 11 Touche Preset 2
- 12 Touche Preset 1
- 13 Touche Preset 3
- 14 Molette TUNE/SELECT

## Côté postérieur:

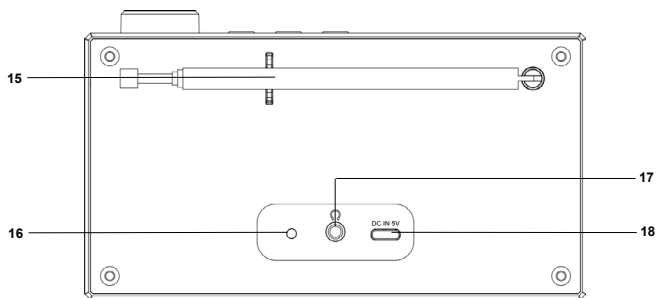

- 15 Antenne télescopique
- 16 Voyant LED de recharge
- 17 Prise casque
- 18 Prise de recharge (USB-C)

## Charger l'accu avant l'emploi

1. La radio est alimentée par un accu au li-ion intégré (3.7V/2200mAh).
2. Branchez la radio à une source d'alimentation USB avec la tension de sortie de 5VDC (1 A) pour charger l'accu.
3. Le voyant LED de recharge est allumé en rouge pendant la charge de l'accu. Le voyant est allumé en vert lorsque l'accu est entièrement chargé.
4. Le processus de charge dure environ 4–5 heures. Lorsque l'accu est entièrement chargé, vous pouvez utiliser la radio pendant 8–10 heures environ.

## Mettre la radio en marche

1. Allumez la radio en appuyant longuement sur la touche .
2. Lorsque vous allumez la radio Internet pour la première fois, une mise à jour du logiciel (si disponible) est exécutée.
3. Vous serez ensuite demandé de choisir la langue de menu désirée.

## Configuration WLAN

1. Vous avez besoin d'un point d'accès sans fil (WiFi) connecté à votre Internet à large bande, de préférence via un routeur.
2. Si votre réseau à distance est configuré pour utiliser le protocole WEP (Wired Equivalent Privacy) ou WiFi (Wi-Fi Protected Access), vous devez utiliser le protocole WEP ou WPA pour que la radio Internet puisse communiquer avec le réseau.

# Connecter la radio au réseau Wi-Fi

Après avoir choisi la langue désirée, vous serez demandé si vous souhaitez connecter la radio à votre réseau Wi-Fi.

1. Choisissez «Yes» en tournant la molette TUNE/SELECT, et appuyez sur la molette pour confirmer.

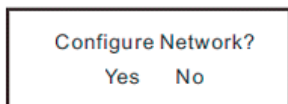

2. Choisissez «Add/Remove AP» de la liste en tournant la molette TUNE/SELECT, et appuyez sur la molette pour confirmer.

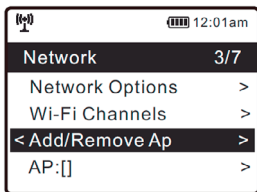

3. Choisissez «Add AP (Scan)» en tournant la molette TUNE/SELECT, et appuyez sur la molette pour confirmer.

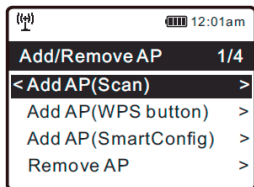



4. Choisissez le nom de votre réseau Wi-Fi en tournant la molette TUNE/SELECT, et appuyez sur la molette pour confirmer.
5. Entrez votre mot de passe Wi-Fi en choisissant le premier chiffre ou la première lettre avec la molette TUNE/SELECT.
6. Appuyez sur la molette pour confirmer et pour passer au prochain caractère.
7. Après avoir inséré tous les caractères du mot de passe, maintenez appuyé la molette TUNE/SELECT pour connecter la radio au réseau Wi-Fi.

## Caractéristiques et fonctions

1. Appuyez sur la touche MENU pour accéder au menu principal.
2. Choisissez la fonction désirée en tournant la molette TUNE/SELECT (ou appuyez sur les touches ► et ◀ ). Appuyez ensuite sur la molette pour confirmer.

### Mes favoris

Pour afficher la liste des stations favorites

### Radio Internet

Pour écouter des stations radio du monde entier

### Radio DAB

Pour écouter des stations DAB (possible sans connexion Internet)

### Radio FM

Pour écouter des stations FM (possible sans connexion Internet)

### Diffusion BT

Pour écouter la musique d'un appareil compatible avec Bluetooth qui est couplé avec la radio

## Minuterie arrêt

Pour régler une durée après laquelle la radio passe automatiquement en stand-by

## Configuration

Pour régler des paramètres personnalisés

Remarque:

Appuyez toujours sur la touche ◀ pour retourner au niveau de menu précédent.

## Programmation de stations fixes (radio internet, DAB et FM)

1. Appuyez longuement sur la touche FAV pendant l'écoute d'une station radio pour enregistrer la station dans la liste des favoris. Le symbole  s'affiche lorsque vous avez ajouté une station aux favoris. La nouvelle station est affichée à la fin de la liste.
2. Vous pouvez également sauvegarder une station en appuyant longuement sur une des touches de présélection 1–3 sur le côté supérieur de la radio. Appuyez brièvement sur une des touches 1–3 pour syntoniser la station qui est enregistrée sous ce numéro.

### Symbole de station fixe

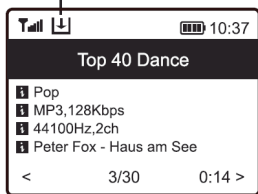

## Editer la liste des favoris

1. Appuyez sur la touche FAV ou sélectionnez «Mes favoris» dans le menu principal.
2. Choisissez la station désirée en tournant la molette TUNE/SELECT, et appuyez ensuite sur la touche ► . Vous accédez ainsi au menu d'édition avec les fonctions suivantes:
  - Déplacer vers le bas: déplacer une station sur la liste vers le bas
  - Déplacer vers le haut: déplacer une station sur la liste vers le haut
  - Annuler: supprimer une station de la liste des favoris
  - Au début: déplacer une station au début de la liste
  - A la fin: déplacer une station à la fin de la liste

Remarque:

Chaque domaine (Internet, DAB et FM) a sa propre liste de favoris. Lorsque vous appuyez sur la touche FAV, toutes les stations favorites s'affichent.

## Syntoniser une station favorite

1. Appuyez sur la touche FAV ou sélectionnez «Mes favoris» dans le menu principal.
2. Choisissez la station désirée en tournant la molette TUNE/SELECT.
3. Appuyez sur la molette TUNE/SELECT pour syntoniser la station.

Remarque:

Lorsque vous écoutez une station radio, vous pouvez couper le son en appuyant sur la molette TUNE/SELECT.

## Egaliseur (EQ)

Avec cette fonction vous pouvez choisir entre différents préréglages du son.

1. Appuyez sur la touche EQ.
2. Choisissez le préréglage désiré en tournant la molette TUNE/SELECT.
3. Appuyez sur la molette TUNE/SELECT ou sur la touche ► pour confirmer.

## Prise casque

La radio possède sur son côté postérieur une prise jack 3.5 mm pour un casque (non inclus). Après le branchement du casque, le haut-parleur est désactivé.

## Radio Internet

Vous pouvez accéder aux stations Internet après avoir connecté la radio à votre réseau Wi-Fi.

1. Choisissez la fonction «Radio Internet» dans le menu principal.
2. L'afficheur indique le menu de la radio Internet avec les fonctions suivantes:

## Skytune

Choisissez Skytune pour écouter des milliers de stations radio du monde entier. Vous pouvez filtrer votre recherche par genre et par région.

Remarque:

Vous pouvez modifier la plage de la radio locale sous «Configuration» > «Radio locale». Pour connaître plus de détails, consultez le paragraphe «Configuration».

Si vous balayez la liste des stations «Globe Most Popular» / «Local Radio» / «Globe All» / «Globe By Genre» / «Globe By Region» et souhaitez écouter une station particulière de la liste, appuyez sur la molette TUNE/SELECT ou sur la touche ►.

Vous pouvez aussi accéder au menu de réglage des stations locales en appuyant sur la touche LOCAL.

## Chercher (Skytune)

Au lieu de balayer la liste des stations radio, vous pouvez chercher une station de manière ciblée en entrant quelques caractères.

## Historique

La radio mémorise les stations que vous avez écoutées (au maximum 99 stations).

Si vous avez écouté plus de 99 stations, la première station mémorisée est remplacée par la station suivante.

Pendant l'écoute d'une station radio, vous pouvez afficher différentes informations sur la station en appuyant sur la touche ►.

Remarque:

Appuyez plusieurs fois sur la touche MENU si vous souhaitez retourner d'un autre menu à l'affichage de la station que vous êtes en train d'écouter.

## Radio DAB (Digital Audio Broadcasting)

1. Choisissez «Radio DAB» dans le menu principal.
2. Étendez l'antenne télescopique entièrement pour garantir une qualité de réception optimale.
3. Lorsque vous allumez la radio Internet pour la première fois, l'appareil vous demande si vous souhaitez démarrer une recherche DAB. Appuyez sur la molette TUNE/SELECT pour commencer la recherche. L'afficheur indique la progression de la recherche et le nombre de stations captées.
4. Lorsque la recherche est terminée, la liste des stations DAB disponibles s'affiche.
5. Sélectionnez la station souhaitée en tournant la molette TUNE/SELECT, et appuyez sur la molette pour écouter la station.

## Radio FM

1. Choisissez «Radio FM» dans le menu principal.
2. Étendez l'antenne télescopique entièrement pour garantir une qualité de réception optimale.
3. Lorsque vous allumez la radio Internet pour la première fois, l'appareil vous demande si vous souhaitez démarrer une recherche FM. Appuyez sur la molette TUNE/SELECT pour commencer la recherche. L'appareil indique la progression de la recherche et le nombre de stations captées.
4. Lorsque la recherche est terminée, la liste des stations FM disponibles s'affiche.
5. Choisissez la station désirée en tournant la molette TUNE/SELECT, et appuyez sur la molette pour écouter la station.

Syntonisation manuelle:

1. Lorsque l'afficheur est en mode de lecture d'une station, maintenez appuyée la molette TUNE/SELECT jusqu'à ce que l'indication «Tuning» apparaisse dans le coin inférieur droit de l'afficheur.
2. Appuyez sur les touches ► et ◀ pour syntoniser une station manuellement. À chaque pression sur la touche, la fréquence est ajustée de 0,1 MHz.
3. Maintenez appuyée la touche ► ou ◀ quelques secondes pour commencer la recherche automatique des stations FM. La recherche s'arrête automatiquement sur la première station avec un signal assez puissant.
4. Lorsque la recherche est terminée, maintenez appuyée la molette TUNE/SELECT pour quitter le mode de réglage manuel (l'indication «Tuning» disparaît de l'afficheur).

## Ecouter la musique sans fil par Bluetooth

1. Sélectionnez «Diffusion Bluetooth» dans le menu principal.
2. Activez la fonction Bluetooth sur votre smartphone et effectuez la connexion avec ITR RA-40.
3. Vous pouvez maintenant écouter la musique qui est enregistrée sur votre smartphone sur la radio Internet.

Remarque:

Vous pouvez terminer la connexion Bluetooth en appuyant longuement sur la touche ► . Appuyez longuement sur la touche ◀ pour quitter le mode Bluetooth.

## Minuterie présommeil

Vous pouvez programmer une durée entre 15 et 180 minutes au bout de laquelle la radio commute automatiquement en stand-by.

1. Sélectionnez «Minuterie arrêt» dans le menu principal ou appuyez sur la touche SLEEP.
2. Sélectionnez la durée souhaitée en tournant la molette TUNE/SELECT.
3. Appuyez sur la molette TUNE/SELECT ou sur la touche ► pour confirmer.

## Configuration

1. Sélectionnez l'option «Configuration» dans le menu principal.
2. Vous pouvez choisir entre les option de réglage suivantes:

### Réseau

#### – Options réseau:

Toujours activée: La fonction WLAN est toujours activée (cela permet d'y accéder plus rapidement à partir d'un autre mode de fonctionnement). Arrêt automatique après 30s: Pour économiser de l'énergie, la fonction WLAN est automatiquement désactivée si elle n'est pas utilisée pendant une période plus longue que 30 secondes.

#### – Chaînes Wi Fi

Tous les canaux Wi-Fi ne sont pas disponibles dans tous les pays. Il peut y avoir des différences entre un pays et l'autre. Il est donc nécessaire de choisir les canaux Wi-Fi de manière à ce que la connexion Wi-Fi fonctionne de manière satisfaisante. Nous avons déjà réglé les canaux en fonction des exigences de différents pays. Sélectionnez le pays dans lequel vous vous trouvez dans la liste pour obtenir le canal correct.



- Ajouter/enlever AP  
Ajouter AP: Une liste des réseaux sans fil dans votre région s'affiche.  
Enlever AP: Sélectionnez cette option si vous avez déjà ajouté un réseau sans fil et souhaitez le supprimer.

Remarque:

Pendant la configuration, placez la radio à une distance maximale de 2 mètres du routeur Wi-Fi.

- AP: [ ]  
Sélectionnez cette option si vous avez ajouté plus d'un réseau sans fil sur la radio et souhaitez passer à un autre réseau.
- Signal  
La puissance du signal WiFi reçu par le routeur est indiquée ici. Les niveaux de signal inférieurs à 70 dBm sont généralement considérés comme plus faibles. Si la réception radio n'est pas satisfaisante, vous devrez peut-être changer l'emplacement du routeur ou résoudre un problème avec le routeur.
- IP  
L'IP est réglée par défaut sur «Dynamique». Vous pouvez la changer en «Réparé» si votre connexion réseau l'exige.
- DNS  
Le DNS est réglé par défaut sur «Dynamique». Vous pouvez le changer en «Réparé» si votre connexion réseau l'exige.

### Date et heure

La radio se règle automatiquement sur l'heure locale après avoir effectué la connexion à internet. Si vous souhaitez régler l'heure manuellement, sélectionnez l'option «date et heure» dans le menu et appuyez sur la molette TUNE/SELECT.

- Fuseau horaire  
Installation automatique: Cette option est réglée par défaut.  
Mise en place manuelle: choisissez cette option si vous souhaitez régler l'heure d'un autre fuseau horaire. Sélectionnez la région/ville désirée et appuyez sur la molette TUNE/SELECT pour confirmer. Si le fuseau horaire est couplé à l'heure du réseau, l'heure est automatiquement ajustée lorsque vous sélectionnez un autre réseau.
- Format de l'heure  
Vous pouvez choisir entre le format d'affichage de 12 et de 24 heures
- Format de la date  
Vous pouvez choisir entre le format «jour/mois/année» et «mois/jour/année».
- Heure d'été  
On/off
- NTP (utiliser l'horaire du réseau)  
NTP a été développé pour synchroniser l'horloge d'un appareil avec un serveur de temps. Par défaut, l'horloge de l'appareil est synchronisée avec le serveur de temps lorsqu'il est allumé et connecté à Internet. Ceci garantit une très grande précision de l'horloge. Vous pouvez utiliser un autre serveur de temps en entrant l'adresse URL (cf. «NTP Server»). Choisissez «Ne pas utiliser l'horaire du réseau», si vous ne souhaitez pas adopter l'heure du réseau.
- NTP-Server  
Le serveur de temps utilisé pour la radio est affiché ici.
- Synchronisation avec DAB  
On/off
- Synchronisation avec FM  
On/off

## Langue

La langue par défaut est l'anglais. Vous pouvez choisir une autre langue en tournant la molette TUNE/SELECT et en appuyant ensuite sur la molette pour confirmer.

## Configuration DAB

### – Balayage pré-réglé DAB

Vous pouvez effectuer une recherche complète des stations DAB en choisissant cette option. Les stations DAB précédemment captées et les stations fixes programmées sont ainsi effacées.

### – Liste DAB

Les stations DAB trouvées sont affichées sous cette rubrique. Vous pouvez modifier la position d'une station sur la liste, et même supprimer une station. Faites défiler la liste jusqu'à la station désirée, et appuyez sur la touche ►. Un menu pop-up s'affiche avec les options suivantes: déplacer vers le bas ou le haut, supprimer, placer au début ou à la fin de la liste.

## Configuration FM

### – Balayage pré-réglé FM

Vous pouvez à tout moment effectuer une recherche complète des stations FM en sélectionnant cette option. Tous les pré-réglages et canaux actuels sont alors effacés. La radio se règle ensuite sur le début de la plage de fréquences. La liste des présélections reste en mémoire jusqu'à ce qu'une nouvelle recherche de stations soit effectuée.

### – Liste FM

Sélectionnez une chaîne et appuyez sur la touche ► pour accéder au menu d'édition. Vous pouvez déplacer une chaîne vers le haut ou le bas, la supprimer et la déplacer vers le début ou la fin de la liste.

## Radio locale

La radio est configurée par défaut de manière à ce qu'elle détecte automatiquement les stations radio de votre région via une connexion Internet et que vous puissiez écouter ces stations en sélectionnant Skytune > Radio locale. Sélectionnez «Configuration manuelle de la radio locale» pour écouter les stations locales d'une autre région.

## Reprise après coupure

- Reprendre une fois prêt  
Cette fonction est activée par défaut. Au moment de rallumer la radio, la lecture continue dans le dernier mode de fonctionnement sélectionné. Si vous avez par ex. écouté une station radio avant d'éteindre la radio, elle se règle automatiquement sur la dernière station écoutée lorsqu'elle est remise en marche.
- Rester dans le menu principal  
Sélectionnez cette option si vous souhaitez que le menu principal s'affiche et qu'aucune station ne soit diffusée lorsque vous rallumez la radio.

## Dimmer

Vous pouvez régler la luminosité de l'afficheur selon vos besoins. Il y a deux possibilités de réglage: Mode et Niveau.

- Mode: Normal / Faible  
Normal: L'éclairage de l'écran reste toujours constant et ne faiblit pas.  
Faible: L'éclairage devient plus sombre après 20 secondes si vous n'appuyez pas sur une touche de la radio.
- Niveau: Brillant / Faible  
Brillant: Réglage de la luminosité de l'affichage en mode Normal.  
Faible: Réglage de la luminosité de l'affichage en mode Faible.

## EQ (égaliseur)

Pour choisir entre différents préréglages du son.

## Mémoire tampon

Parfois, la lecture sur la radio Internet peut être irrégulière, par exemple si la connexion Internet est lente ou si le réseau est surchargé. Pour améliorer la situation, vous pouvez choisir un temps de mémoire tampon plus long afin d'obtenir quelques secondes du flux radio avant que la lecture ne commence. La valeur par défaut est de 2 secondes. Vous pouvez aussi régler la durée de la mémoire tampon sur 5 secondes.

## Information

Pour afficher des informations sur le réseau et le système de votre radio. Si vous utilisez le PC pour gérer vos favoris, vous devez entrer l'adresse IP pour pouvoir consulter les informations correspondantes depuis la radio. Entrez l'adresse IP (Configuration > Information > Réseau > IP) dans le champ de saisie du navigateur de votre PC.

## Mise à jour logiciel

De temps en temps, des mises à jour du logiciel peuvent être disponibles pour mettre à niveau les fonctions de la radio. Vérifiez régulièrement si une telle mise à jour est disponible pour maintenir le logiciel de la radio à jour.

## Réinitialisation par défaut

Lors de la réinitialisation des paramètres d'usine, tous les paramètres personnalisés sont supprimés et remplacés par les valeurs par défaut d'origine. Le réglage de l'heure et de la date, la liste des stations DAB et les stations favorites sont effacés.

## Ajouter votre URL préférée / gérer les favoris sur le PC

Vous pouvez ajouter votre station radio préférée si vous connaissez l'URL officielle du flux audio de la station.

Nous proposons un serveur intégré pour votre radio, et vous pouvez ajouter vos stations préférées à la liste des favoris et modifier la liste. Suivez les étapes ci-dessous pour accéder au serveur intégré:

1. Connectez votre PC au même réseau Wi-Fi que la radio.
2. Cherchez l'adresse IP dans le menu principal sous Configuration > Informations > Réseau > IP.
3. Ouvrez le navigateur web (nous prenons en charge Internet Explorer et Chrome) sur votre PC et entrez l'adresse IP de la radio.
4. Vous pouvez entrer le nom et l'URL d'une nouvelle station radio sous «Ajouter des chaînes». Cliquez ensuite sur «Enregistrer». La liste des favoris de votre radio est immédiatement synchronisée.

Vous pouvez gérer l'écoute des stations radio Internet comme suit:

1. Allez sur le site de l'opérateur de serveur [www.skytune.net](http://www.skytune.net).
2. Cliquez sur «Browse/Search» sur la page d'accueil.
3. Parcourez les stations ou entrez le nom de la station directement. Une liste de chaînes de radio Internet s'affiche.
4. Cliquez sur le symbole «».
5. Vous serez demandé si vous souhaitez «Ajouter un favori» ou «Écouter une station». Entrez l'adresse IP de votre appareil.

6. Sélectionnez «Écouter la station» et cliquez sur «Envoyer». La radio se commute sur la station et la page «Mes favoris» s'affiche dans le navigateur web. Vous pouvez ajouter la station en cours de lecture à vos favoris ou modifier la liste d'une autre manière. Toutes les modifications sont immédiatement synchronisées avec la radio.

## Spécifications techniques

Modèle:	ITR RA-40 INTERNETRADIO (art. 14036105)
Description:	Radio Internet avec DAB, UKW et Bluetooth
Affichage:	Afficheur TFT LCD 2.4"
Réseaux supportés:	OPEN
Formats de musique supportés:	MP3, AAC
Puissance de sortie:	2 × 2 W
Alimentation:	Accu au lithum-ion (3.7 V / 2200 mAh)
Durée de charge:	4–5 heures
Autonomie:	8–10 heures (à 50% de volume)
Gamme de fréquences:	FM: 87.5–108 MHz DAB: 174–240 MHz
Puissance absorbée:	11 W
Puissance absorbée en stand-by:	< 1 W
Version Bluetooth:	V4.2
Portée de la connexion Bluetooth:	max. 10 m

Fréquence de transmission:	2.4 GHz
Protocôle Bluetooth:	A2DP 4.2
Température ambiante en fonctionnement:	0 °C–35 °C, humidité relative 20% ~ 60%

Sous réserve d'erreurs et de modifications techniques.



# Radio Internet con sintonizzatore DAB+/OUC e Bluetooth

## Istruzioni per l'uso

### Precauzioni di sicurezza e note importanti



**ATTENZIONE:** per evitare scosse elettriche, non aprire mai la cassa. All'interno dell'apparecchio non vi sono parti riparabili dall'utente. Per le riparazioni rivolgersi a personale qualificato.



Questo simbolo avverte l'utente della presenza di una tensione pericolosa all'interno dell'apparecchio (rischio di scosse elettriche!)



Questo simbolo indica che le istruzioni per l'uso contengono informazioni importanti sulla manutenzione e sul funzionamento dell'apparecchio.

**ATTENZIONE:** per evitare incendi e scosse elettriche, non esporre l'apparecchio alla pioggia o all'umidità.

Prima di utilizzare l'apparecchio, leggere attentamente le istruzioni per l'uso. Conservare le istruzioni per l'uso in un luogo sicuro per poterle consultare in futuro. Se si cede l'apparecchio a un'altra persona, ricordarsi di allegare anche le istruzioni per l'uso.

- Se il prodotto viene utilizzato in modo improprio, se viene fatto funzionare in modo non corretto o se viene riparato male, non ci si assume alcuna responsabilità per eventuali danni.
- Gli apparecchi elettrici non sono giocattoli per bambini. I bambini non sono consapevoli dei pericoli che possono derivare dalla manipolazione di tali apparecchi. Pertanto, tenere la radio fuori dalla portata dei bambini.
- Utilizzare la radio solo in ambienti interni asciutti. Non esporla alla pioggia o all'umidità. Non immergere la radio in acqua per la pulizia.
- Non toccare la radio o il cavo USB con le mani bagnate.
- Non collocare il dispositivo in un luogo in cui possa entrare in contatto con spruzzi d'acqua (ad esempio, in bagno).
- Non collocare contenitori pieni d'acqua (ad es. vasi di fiori) sopra o accanto all'apparecchio.
- Non collocare l'apparecchio vicino a radiatori o altre fonti di calore.
- Non collocare l'apparecchio vicino a fiamme libere (ad es. candele).
- Non esporre l'apparecchio alla luce diretta del sole.
- Non utilizzare l'apparecchio in luoghi estremamente caldi, freddi o polverosi.
- Quando si installa l'apparecchio, assicurarsi sempre che non siano presenti ostacoli alla circolazione dell'aria.
- Non collocare la radio su uno scaffale o in un altro spazio ristretto.
- Non coprire mai il dispositivo durante il funzionamento.
- Non appoggiare oggetti sulla radio.
- Durante il collegamento e lo scollegamento, tenere sempre il cavo USB per la spina (non tirare il cavo).
- Posare il cavo in modo che non venga schiacciato da nessuna parte e che non venga danneggiato da oggetti appuntiti.
- Assicurarsi che la radio non poggi sul cavo USB.
- Posizionare il dispositivo su una superficie piana e stabile.

- Evitare di far cadere il dispositivo e di sottoporlo a forti urti.
- Non inserire oggetti nelle aperture della radio.
- Non utilizzare il dispositivo in prossimità di apparecchi elettrici che possono causare interferenze.
- Non utilizzare detergenti abrasivi o liquidi per pulire la radio. Pulire le superfici dell'apparecchio solo con un panno morbido e asciutto.
- Data la grande varietà di materiali delle superfici dei mobili, non si può escludere che a contatto con l'apparecchio questi lascino segni indesiderati. Il produttore non può essere ritenuto responsabile per danni e residui sui mobili, ecc.

# Designazione degli elementi

Parte frontale:

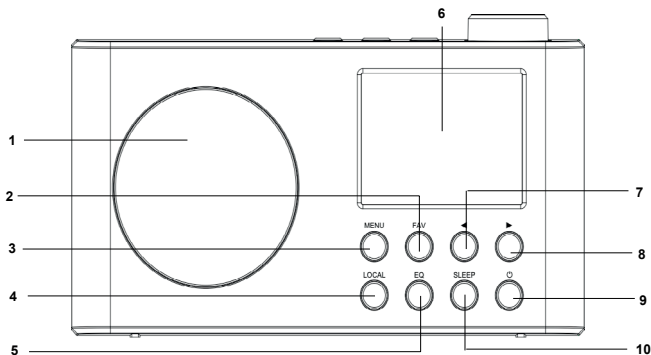

- 1 Altoparlante
- 2 Pulsante FAV
- 3 Pulsante MENU
- 4 Pulsante LOCAL
- 5 Pulsante EQ
- 6 Display LCD
- 7 Pulsante ◀
- 8 Pulsante ▶
- 9 Pulsante ⏻
- 10 Pulsante SLEEP

## Parte superiore:

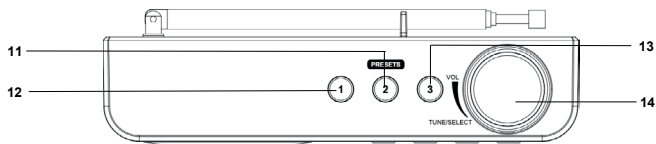

**11** Pulsante Preset 2

**12** Pulsante Preset 1

**13** Pulsante Preset 3

**14** Manopola TUNE/SELECT

## Retro:

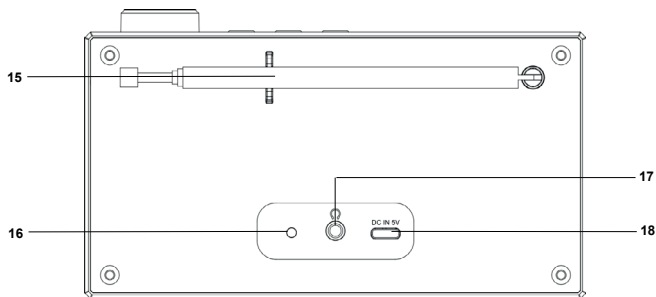

**15** Antenna telescopica

**16** Spia LED per il controllo dello stato di carica

**17** Presa per le cuffie

**18** Porta di ricarica (USB-C)

## Carica della batteria prima dell'uso

1. La radio è alimentata da una batteria ricaricabile agli ioni di litio integrata (3.7V/2200 mAh).
2. Per caricare la batteria, collegare la radio a un alimentatore USB con una tensione di uscita di 5VDC (1 A).
3. Durante il processo di carica, la spia LED si illumina di rosso. Il LED si illumina di verde quando la batteria è completamente carica.
4. Il processo di carica dura circa 4–5 ore. La radio può funzionare con una batteria completamente carica per circa 8–10 ore a volume medio.

## Messa in funzione

1. Accendere la radio tenendo premuto a lungo il pulsante .
2. Quando si accende la radio Internet per la prima volta, viene eseguito un aggiornamento del software (se disponibile).
3. Viene quindi richiesto di selezionare la lingua desiderata per la visualizzazione dei menu.

## Impostazione WLAN

1. È necessario un punto di accesso wireless (Wi-Fi) collegato a Internet a banda larga, preferibilmente tramite un router.
2. Se la rete wireless è configurata per l'utilizzo di Wired Equivalent Privacy (WEP) o WiFi Protected Access (WPA), è necessario conoscere il codice WEP o WPA affinché la radio Internet possa comunicare con la rete.

# Collegamento della radio alla rete Wi-Fi

Dopo aver selezionato la lingua desiderata, vi viene chiesto se desiderate collegare la radio alla rete Wi-Fi.

1. Ruotare la manopola TUNE/SELECT per selezionare «Yes» e premere la manopola per confermare.

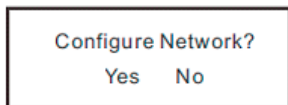

2. Ruotare la manopola TUNE/SELECT per selezionare «Add/Remove AP» dall'elenco e premere la manopola per confermare.

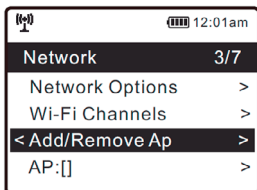

3. Ruotare la manopola TUNE/SELECT per selezionare «Add AP (Scan)» e premere la manopola per confermare.

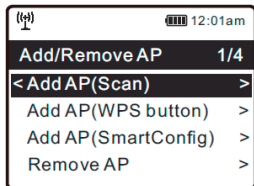

4. Selezionare il nome della rete Wi-Fi ruotando la manopola TUNE/SELECT e premere la manopola per confermare.
5. Inserire la password Wi-Fi selezionando la prima lettera o il primo numero con la manopola TUNE/SELECT.
6. Premere la manopola per confermare e passare al carattere successivo.
7. Una volta inseriti tutti i caratteri della password, tenere premuto il pulsante TUNE/SELECT per collegare la radio alla rete Wi-Fi.

## Proprietà e funzioni

1. Premere il pulsante MENU per accedere al menu principale.
2. Ruotare la manopola TUNE/SELECT per selezionare la funzione desiderata (o premere i pulsanti ► e ◀), e premere la manopola per confermare.

### La mia selezione

Per visualizzare l'elenco delle stazioni preferite

### Internet Radio

Per ascoltare le stazioni radio di tutto il mondo

### DAB-Radio

Per ascoltare le stazioni DAB (possibile senza connessione a Internet)

### FM-Radio

Per ascoltare le stazioni OUC (possibile senza connessione a Internet)

### BT Streaming

Per ascoltare la musica da un dispositivo audio abilitato a Bluetooth che è stato accoppiato con la radio.



## Sleep Timer (minuti per andare in modalità riposo)

Per impostare un periodo di tempo dopo il quale la radio passa automaticamente alla modalità standby

## Configurazione

Per le impostazioni personalizzate

Nota:

Premere sempre il pulsante ◀, per tornare al livello di menu precedente.

## Programmazione delle stazioni fisse (radio Internet, DAB e OUC)

1. Durante la riproduzione di una stazione, tenere premuto il pulsante FAV per salvare la stazione nell'elenco dei preferiti. Il simbolo  appare, quando una stazione è stata aggiunta ai preferiti. La stazione appena aggiunta appare alla fine dell'elenco.
2. Potete salvare una stazione anche tenendo premuto uno dei pulsanti di preselezione 1–3 sulla parte superiore della radio. Per impostare la stazione, premere brevemente il pulsante 1–3 corrispondente.

Simbolo delle stazioni preselezionate



## Modifica delle stazioni preferite

1. Premere il pulsante FAV o selezionare «La mia selezione» nel menu principale.
2. Selezionare la stazione desiderata ruotando la manopola TUNE/SELECT e premere il pulsante ►. Si accede così al menu di modifica con le seguenti funzioni:
  - Spostare in basso: spostare una stazione in basso nell'elenco
  - Spostare in alto: spostare una stazione in alto nell'elenco
  - Eliminare: rimuovere una stazione dall'elenco dei preferiti
  - Spostare all'inizio: spostare una stazione all'inizio dell'elenco
  - Spostare alla fine: spostare una stazione alla fine dell'elenco

Nota:

Ogni gamma (Internet, DAB e FM/OUC) ha un proprio elenco di stazioni fisse. Tutte le stazioni preferite vengono visualizzate quando si preme il pulsante FAV.

## Impostazione di una stazione preferita

1. Premere il pulsante FAV o selezionare «La mia selezione» nel menu principale.
2. Ruotare la manopola TUNE/SELECT per selezionare la stazione desiderata.
3. Premere la manopola TUNE/SELECT per avviare la riproduzione della stazione.

Nota:

Durante la riproduzione di una stazione, è possibile disattivare l'audio premendo la manopola TUNE/SELECT.

## Equalizzatore (EQ)

Questa funzione consente di scegliere tra diverse preimpostazioni del suono.

1. Premere il pulsante EQ.
2. Ruotare la manopola TUNE/SELECT per selezionare l'impostazione sonora desiderata.
3. Premere la manopola TUNE/SELECT o il pulsante ► per confermare.

## Collegamento delle cuffie

La radio dispone sul retro di una presa jack da 3,5 mm per le cuffie (non in dotazione). Collegando le cuffie si disattiva l'altoparlante.

## Radio Internet

Dopo aver collegato la radio alla rete Wi-Fi, è possibile accedere alle stazioni Internet.

1. Selezionare la funzione «Internet radio» nel menu principale.
2. Il display visualizza il menu della radio Internet con le seguenti opzioni:

### Skytune

Selezionare Skytune per ascoltare migliaia di stazioni radio in tutto il mondo. È possibile filtrare la ricerca per genere e regione.

Nota:

È possibile modificare la portata della radio locale in «Configurazione» > «Radio locali». I dettagli sono riportati nella sezione «Configurazione».

Se scorrete l'elenco di «Globe Most Popular» / «Local Radio» / «Globe All» / «Globe By Genre» / «Globe By Region» e desiderate sintonizzarvi su una stazione specifica dell'elenco, premere la manopola TUNE/SELECT o il pulsante ►.

È inoltre possibile utilizzare il pulsante LOCAL per accedere al menu di impostazioni delle stazioni locali.

### Ricerca (Skytune)

Invece di cercare nell'elenco delle stazioni radio, è possibile cercare una stazione specifica inserendo alcuni caratteri.

### Storia

La radio memorizza le stazioni ascoltate (massimo 99 stazioni). Se avete ascoltato più di 99 stazioni, la prima stazione salvata viene sostituita da quella successiva.

Durante la riproduzione di una stazione, premendo il pulsante ► è possibile visualizzare varie informazioni sulla stazione stessa.

Nota:

Se desiderate tornare alla visualizzazione della riproduzione della stazione da un altro menu, premere più volte di seguito il pulsante MENU.

## **Radio DAB (Digital Audio Broadcasting)**

1. Selezionare «DAB Radio» nel menu principale.
2. Estrarre completamente l'antenna telescopica per garantire una qualità di ricezione ottimale.
3. Quando accendete la radio Internet per la prima volta, il dispositivo vi chiede se volete eseguire una ricerca di stazioni DAB. Premete il pulsante TUNE/SELECT per avviare la ricerca. Il display mostra l'avanzamento della ricerca e le stazioni captate.

4. Al termine della ricerca, viene visualizzato l'elenco delle stazioni DAB disponibili.
5. Selezionare la stazione desiderata ruotando la manopola TUNE/SELECT e premere in seguito la manopola per ascoltare la stazione.

## Radio OUC

1. Selezionare «FM Radio» nel menu principale.
2. Estrarre completamente l'antenna telescopica per garantire una qualità di ricezione ottimale.
3. Quando accendete la radio Internet per la prima volta, il dispositivo vi chiede se volete eseguire una ricerca di stazioni OUC. Premete il pulsante TUNE/SELECT per avviare la ricerca. Il display mostra l'avanzamento della ricerca e le stazioni captate.
4. Al termine della ricerca, viene visualizzato l'elenco delle stazioni OUC disponibili.
5. Selezionare la stazione desiderata ruotando la manopola TUNE/SELECT e premere in seguito la manopola per ascoltare la stazione.

### Impostazione manuale:

1. Quando il display è in modalità di riproduzione delle stazioni, tenere premuto il pulsante TUNE/SELECT finché non appare «Tuning» nell'angolo inferiore destro del display.
2. Premere i pulsanti ► e ◀, per impostare manualmente una stazione. Ad ogni pressione del pulsante, la frequenza viene regolata di 0.1 MHz.
3. Tenere premuto il pulsante ► o ◀ per alcuni secondi per avviare la ricerca automatica delle stazioni OUC. La ricerca si ferma automaticamente alla prima stazione con un segnale sufficientemente forte.

4. Al termine della ricerca, tenere premuto il pulsante TUNE/SELECT per uscire dalla modalità di sintonizzazione manuale (l'indicatore «Tuning» scompare dal display).

## Riproduzione musicale wireless tramite Bluetooth

1. Selezionare «Bluetooth» nel menu principale.
2. Attivare la funzione Bluetooth sullo smartphone e stabilire la connessione con ITR RA-40.
3. Ora è possibile ascoltare la musica memorizzata sullo smartphone sulla radio Internet.

Nota:

Potete terminare la connessione Bluetooth tenendo premuto il pulsante ► . Tenete premuto il pulsante ◀ per uscire dalla modalità Bluetooth.

## Sleep timer

Potete impostare un tempo compreso tra i 15 e i 180 minuti dopo il quale la radio passa automaticamente alla modalità standby.

1. Selezionare «Sleep Timer» nel menu principale o premere il pulsante SLEEP.
2. Selezionare il periodo di tempo desiderato ruotando la manopola TUNE/SELECT.
3. Premere la manopola TUNE/SELECT o il pulsante ► per confermare.

# Impostazioni

1. Selezionare l'opzione «Configurazione» nel menu principale.
2. Potete scegliere tra le seguenti opzioni di impostazione:

## Rete

### – Opzioni rete:

**Sempre attiva:** la funzione Wi-Fi rimane attiva (ciò consente un accesso più rapido quando si passa ad altre modalità). **Disattivata dopo 30 secondi:** per risparmiare energia, la funzione Wi-Fi si disattiva automaticamente dopo 30 secondi se non viene utilizzata.

### – Canali Wi Fi

Non tutti i canali Wi-Fi sono disponibili in tutti i Paesi. Possono esserci differenze tra i singoli Paesi. È quindi necessario selezionare i canali Wi-Fi in modo che la connessione Wi-Fi funzioni in modo soddisfacente. Abbiamo già impostato i canali in base ai requisiti dei diversi Paesi. Selezionare dall'elenco il Paese in cui ci si trova per ottenere il canale corretto.

### – Aggiungi/rimuovi AP

**Aggiungi AP:** viene visualizzato un elenco di reti wireless presenti nella propria zona. **Rimuovi AP:** selezionare questa opzione se avete già aggiunto una rete wireless e desiderate rimuoverla.

### Nota:

Durante la configurazione, posizionare la radio a una distanza massima di 2 metri dal router Wi-Fi.

### – AP: [ ]

Selezionare questa opzione se avete aggiunto più di una rete wireless sulla radio e desiderate passare a un'altra rete.

- Segnale  
Qui viene visualizzata l'intensità del segnale Wi-Fi ricevuto dal router. I livelli di segnale inferiori a 70 dBm sono generalmente considerati più deboli. Se la ricezione radio non fosse soddisfacente, potrebbe essere necessario cambiare la posizione del router o risolvere un problema con il router.
- IP  
L'IP è impostato su «Dinamico» per impostazione predefinita. Potete modificare l'impostazione in «Fisso» se la connessione di rete lo richiede.
- DNS  
Il DNS è impostato su «Dinamico» per impostazione predefinita. Potete modificare l'impostazione in «Fisso» se la connessione di rete lo richiede.

### Data e orario

Dopo la connessione a Internet, la radio si sintonizza automaticamente sull'ora locale. Se desiderate impostare l'ora manualmente, selezionare «Data e orario» nel menu delle impostazioni e premere la manopola TUNE/SELECT.

- Fuso orario  
Fuso orario automatico: questa opzione è predefinita. Impostare manualmente: selezionare questa opzione se desiderate impostare l'ora di un fuso orario diverso. Selezionare la regione/città desiderata e premere la manopola TUNE/SELECT per confermare. Se il fuso orario è associato all'ora di rete, l'ora viene regolata automaticamente quando selezionate un orario di rete diverso.
- Formato orario  
Potete scegliere tra il formato di visualizzazione dell'ora di 12 o 24 ore.



- Formato della data  
Potete scegliere tra il formato «giorno/mese/anno» e «mese/giorno/anno».
- Ora estiva  
On/off
- NTP (usare l'orario della rete)  
L'NTP è stato sviluppato per sincronizzare l'orologio di un dispositivo con un server dell'ora. L'orologio del dispositivo viene sincronizzato con il server dell'ora per impostazione predefinita quando viene acceso e collegato a Internet. Ciò garantisce un'elevata precisione dell'orologio. È possibile utilizzare un server dell'ora diverso inserendo l'indirizzo URL (vedere «NTP-Server»). Selezionare «Non usare l'orario della rete» se non si desidera rilevare l'ora dalla rete.
- Server NTP  
Il server dell'ora utilizzato per la radio viene visualizzato qui.
- Sincronizzazione con DAB  
On/off
- Synchronisation von FM  
On/off

## Lingua

La lingua predefinita è l'inglese. Potete selezionare una lingua diversa ruotando la manopola TUNE/SELECT e premendo il pulsante per confermare.

## Configurazione DAB

- Scansione di preselezione DAB  
È possibile eseguire una ricerca completa delle stazioni DAB in qualsiasi momento selezionando questa opzione. Tutte le preselezioni e i canali attuali verranno cancellati.

- DAB preselezionate  
Le stazioni DAB trovate sono elencate sotto questa voce. Potete modificare la posizione di una stazione nell'elenco o addirittura eliminarla. Scorrete fino alla stazione desiderata e premete il pulsante ►. Viene visualizzato un menu a comparsa con le seguenti opzioni: spostamento verso il basso, spostamento verso l'alto, cancellazione, spostamento all'inizio o alla fine dell'elenco.

### Configurazione FM

- Scansione di preselezione FM  
Selezionando questa opzione potete eseguire una ricerca completa delle stazioni FM in qualsiasi momento. Tutte le preselezioni e i canali correnti verranno cancellati. La radio si sintonizzerà quindi all'inizio della gamma di frequenze. L'elenco delle preselezioni rimane salvato fino all'esecuzione di una nuova ricerca di stazioni.
- FM preselezionate  
Evidenziate un canale e premete il pulsante ► per accedere al menu di modifica. Potete spostare un canale verso l'alto o verso il basso, cancellarlo e spostarlo all'inizio o alla fine dell'elenco.

### Radio locale

La radio è impostata automaticamente per riconoscere le stazioni radio della propria zona tramite una connessione Internet. E può richiamare queste stazioni selezionando Skytune > Radio locale. Selezionare «Manuale istituito radio locale» per ascoltare le stazioni locali di un'altra regione.

## Riprendi quando è acceso

- Riprendi una volta pronto  
Questa funzione è attivata per impostazione predefinita. Quando la radio viene riaccesa, continua a riprodurre l'ultima modalità impostata. Se, ad esempio, prima di spegnere la radio era in corso la riproduzione di una stazione radio, alla riaccensione la radio tornerà all'ultima stazione impostata.
- Rimani nel menu principale  
Selezionate questa opzione se volete che alla riaccensione della radio venga visualizzato il menu principale e non venga riprodotta alcuna stazione.

## Dimmer

Potete regolare la luminosità dell'illuminazione del display in base alle proprie esigenze. Esistono due impostazioni: Modalità e Livello

- Modalità: Normale / Dim  
Normale: l'illuminazione del display rimane costante per tutto il tempo senza attenuarsi.  
Dim: il display si oscura dopo 20 secondi se non viene premuto alcun pulsante sulla radio.
- Livello: Luminoso / Dim  
Luminoso: impostazione della luminosità del display in modalità Normale.  
Dim: impostazione della luminosità del display in modalità Dim.

## EQ (Equalizzatore)

Per selezionare varie impostazioni sonore preprogrammate.

## Tempo di buffer

A volte la riproduzione della radio via Internet può risultare irregolare, ad esempio se la connessione a Internet è lenta o la rete è sovraccarica. Per migliorare la situazione, potete selezionare un tempo di buffer più lungo, in modo da ricevere alcuni secondi dello streaming radio prima dell'inizio della riproduzione.

Il valore predefinito è di 2 secondi. Potete anche impostare il tempo di buffer a 5 secondi.

## Informazioni

Per visualizzare le informazioni di rete e di sistema della radio. Se utilizzate il PC per gestire i vostri preferiti, dovete inserire l'indirizzo IP e potrete visualizzare le informazioni corrispondenti dalla radio. Inserire l'indirizzo IP (Einstellungen > Info > Netzwerk > IP) nel campo di immissione del browser del PC.

## Aggiornamento software

Di tanto in tanto possono essere disponibili aggiornamenti del software per migliorare le funzioni della radio. Verificate regolarmente la disponibilità di tali aggiornamenti per mantenere il software della radio sempre aggiornato.

## Rimetti all'impostazione predefinita

Quando si ripristinano le impostazioni di fabbrica, tutte le impostazioni definite dall'utente vengono eliminate e sostituite dai valori predefiniti originali. Le impostazioni di data e ora, l'elenco delle stazioni DAB e le stazioni preferite vengono cancellate.

## Aggiungere l'URL preferito / gestire i preferiti sul PC

Potete aggiungere la vostra stazione radio preferita se conoscete l'URL dello streaming audio pubblico della stazione. Noi forniamo un server integrato per la vostra radio e potete aggiungere le vostre stazioni preferite all'elenco dei preferiti e modificare l'elenco. Per accedere al server integrato, procedere come segue:

1. Collegare il PC alla stessa rete Wi-Fi della radio.
2. Cercare l'indirizzo IP nel menu principale in Configurazione > Informazioni > Rete > IP.
3. Aprire il browser web (supportiamo Internet Explorer e Chrome) sul PC e inserire l'indirizzo IP della radio.
4. Alla voce «Aggiungi canali» potete inserire il nome e l'URL di una nuova stazione radio. Quindi fare clic su «Salva». L'elenco dei preferiti della radio verrà sincronizzato immediatamente.

Ecco come potete controllare i canali radio di Internet:

1. Accedere al sito web del fornitore di server [www.skytune.net](http://www.skytune.net).
2. Cliccare su «Browse/Search».
3. Scorrere i canali o inserire direttamente il nome del canale. Viene visualizzato un elenco di canali radio Internet.
4. Cliccare sul simbolo «».
5. Viene chiesto se desiderate «Aggiungere i preferiti» o «Ascoltare la stazione». Inserire l'indirizzo IP del dispositivo.
6. Selezionare «Ascolta stazione» e cliccare su «Invia». La radio passa alla stazione e nel browser web appare la pagina «Preferiti». Potete aggiungere la stazione che state ascoltando ai vostri preferiti o modificare l'elenco in altro modo. Tutte le modifiche vengono immediatamente sincronizzate con la radio.

## Dati tecnici

Modello:	ITR RA-40 INTERNETRADIO (art. 14036105)
Descrizione:	Radio Internet con DAB, OUC e Bluetooth
Display:	Display LCD TFT 2.4"
Reti supportate:	OPEN
Formati musicali supportati:	MP3, AAC
Potenza di uscita:	2 × 2 W
Alimentazione:	Batteria agli ioni di litio (3.7 V / 2200 mAh)
Tempo di ricarica:	4–5 Stunden
Tempo di funzionamento:	8–10 ore (volume al 50%)
Frequenze radio:	OUC: 87.5–108 MHz DAB: 174–240 MHz
Consumo di energia:	11 W
Consumo di energia in standby:	< 1 W
Versione Bluetooth:	V4.2
Portata Bluetooth:	max. 10 m
Frequenza di trasmissione:	2.4 GHz
Protocollo Bluetooth:	A2DP 4.2
Condizioni ambientali durante il funzionamento:	0 °C–35 °C, 20% ~ 60% di umidità

Soggetto a errori e modifiche tecniche.





**Entsorgung von gebrauchten elektrischen und elektronischen Geräten  
(anzuwenden in den Ländern der europäischen Union und anderen europäischen  
Ländern mit einem separaten Sammelsystem für diese Geräte).**

Das Symbol auf dem Produkt oder seiner Verpackung weist darauf hin, dass dieses Produkt nicht als normaler Haushaltsabfall zu behandeln ist, sondern an einer Annahmestelle für das Recycling von elektrischen und elektronischen Geräten abgegeben werden muss. Durch Ihren Beitrag zum korrekten Entsorgen dieses Produkts schützen Sie die Umwelt und die Gesundheit Ihrer Mitmenschen. Umwelt und Gesundheit werden durch falsches Entsorgen gefährdet. Materialrecycling hilft, den Verbrauch von Rohstoffen zu verringern. Weitere Informationen über das Recycling dieses Produkts erhalten Sie von Ihrer Gemeinde, den kommunalen Entsorgungsbetrieben oder dem Geschäft, in dem Sie das Produkt gekauft haben.

**Traitement des appareils électriques et électroniques en fin de vie  
(applicable dans les pays de l'Union Européenne et aux autres pays européens  
disposant de systèmes de collecte sélective)**

Ce symbole, apposé sur le produit ou sur son emballage, indique que ce produit ne doit pas être traité avec les déchets ménagers. Il doit être remis à un point de collecte approprié pour le recyclage des équipements électriques et électroniques. En s'assurant que ce produit est bien mis au rebus de manière appropriée, vous aiderez à prévenir les conséquences négatives potentielles pour l'environnement et la santé humaine. Le recyclage des matériaux aidera à conserver les ressources naturelles. Pour toute information supplémentaire au sujet du recyclage de ce produit, vous pouvez consulter votre municipalité, votre déchetterie ou le magasin où vous avez acheté le produit.

**Trattamento del dispositivo elettrico o elettronico a fine vita  
(applicabile in tutti i paesi dell'Unione Europea e in quelli con sistema  
di raccolta differenziata)**

Questo simbolo sul prodotto o sulla confezione indica che il prodotto non deve essere considerato come un normale rifiuto domestico, ma deve invece essere consegnato ad un punto di raccolta appropriato per il riciclo di apparecchi elettrici ed elettronici. Assicurandovi che questo prodotto sia smaltito correttamente, voi contribuirete a prevenire potenziali conseguenze negative per l'ambiente e per la salute che potrebbero altrimenti essere causate dal suo smaltimento inadeguato. Il riciclaggio dei materiali aiuta a conservare le risorse naturali. Per informazioni più dettagliate circa il riciclaggio di questo prodotto, potete contattare l'ufficio comunale, il servizio locale di smaltimento rifiuti oppure il negozio dove l'avete acquistato.