

BEDIENUNGSANLEITUNG

Pro Lite

LCD Monitor

DEUTSCH

Pro Lite LH4365UHSB
Pro Lite LH5065UHSB
Pro Lite LH5565UHSB
Pro Lite LH6565UHSB
Pro Lite LH7565UHSB
Pro Lite LH8665UHSB

Wir gratulieren Ihnen zu Ihrer Entscheidung für den iiyama TFT-Monitor und bedanken uns für das Vertrauen, das Sie uns entgegenbringen. Damit Ihre Arbeit nicht durch Fehleinstellungen getrübt wird, bitten wir Sie, sich einige Minuten Zeit zu nehmen und dieses Handbuch durchzulesen, bevor Sie Ihren neuen iiyama TFT-Monitor das erste Mal in Betrieb nehmen. Bitte bewahren Sie diese Anleitung zum späteren Nachschlagen sorgfältig auf.



Scannen Sie den QR-Code, um herauszufinden, welche zusätzliche Software/Dienste für Ihr IIYAMA-Produkt verfügbar sind, oder gehen Sie zu: iiyama.com/signup

ERKLÄRUNG DER CE-KONFORMITÄT

Dieser LCD Flachbildschirm entspricht den Anforderungen der EG/EU Richtlinien 2014/53/EU, "RED Richtlinie", 2009/125/EG, "ErP Richtlinien" und 2011/65/EU, "RoHS Richtlinien".

Die Anforderungen zur Störfestigkeit werden eingehalten bei einer Benutzung im Wohnbereich, in Geschäft und Gewerbebereichen sowie in Kleinbetrieben, sowohl innerhalb als auch ausserhalb der Gebäude. Alle Einsatzorte sind dadurch gekennzeichnet, dass sie direkt an die öffentliche Niederspannungs-Stromversorgung angeschlossen sind.

Erklärung zur Strahlenbelastung:

Dieses Gerät entspricht den CE-Grenzwerten für die Strahlenbelastung, die für eine unkontrollierte Umgebung festgelegt wurden. Dieses Gerät sollte mit einem Mindestabstand von 20 cm zwischen dem Strahler und dem Körper installiert und betrieben werden.

Der Betriebsfrequenzbereich und die maximale Ausgangsleistung (EIRP) sind unten aufgeführt:

Funktion	Frequenz	Maximale Ausgangsleistung (EIRP)
WLAN	2412-2472 MHz	18,91 dBm
	5150-5250 MHz	18,92 dBm
	5250-5350 MHz	19,85 dBm
	5470-5725 MHz	19,91 dBm
	5725-5850 MHz	13,93 dBm

IYYAMA CORPORATION: Wijkemeerstraat 8, 2131 HA Hoofddorp, The Netherlands

Modell Nr. : PL4365U, PL5065U, PL5565U, PL6565U, PL7565U, PL8665U

- ◆ Kompatibel mit dem IEEE 802.11a-Standard, der eine drahtlose Datenrate von bis zu 54Mbps ermöglicht.
- ◆ Kompatibel mit dem IEEE 802.11b-Standard, der eine drahtlose Datenrate von bis zu 11Mbps ermöglicht.
- ◆ Kompatibel mit dem IEEE 802.11g-Standard, der eine drahtlose Datenrate von bis zu 54Mbps ermöglicht.
- ◆ Kompatibel mit dem IEEE 802.11n-Standard, der eine drahtlose Datenrate von bis zu 300Mbps ermöglicht.
- ◆ Kompatibel mit dem IEEE 802.11ac-Standard, der eine drahtlose Datenrate von bis zu 866,7Mbps ermöglicht.
- ◆ Unterstützt 20MHz, 40MHz Bandbreite im 2.4GHz Band
- ◆ Unterstützt 20MHz, 40MHz, 80MHz Bandbreite im 5GHz Band



Wir empfehlen Ihnen, gebrauchte und nicht mehr benötigtes Equipment fachgerecht zu recyceln. Nützliche Informationen hierzu erhalten Sie bei Ihrem Fachhändler, Ihrem iiyama Service-Center und im Internet unter: <https://iiyama.com>.

■ Änderungsrechte vorbehalten.

■ Alle verwendeten Handelsnamen und -marken sind Eigentum der jeweiligen Besitzer.

■ Eprel-Registrierungsnummer

LH4365UHSB-B1 : 1958583

LH5065UHSB-B1AG : 1964225

LH5565UHSB-B1 : 1960947

LH6565UHSB-B1 : 1961026

LH7565UHSB-B1 : 1962589

LH8665UHSB-B1 : 1965476

INHALTSÜBERSICHT

FÜR IHRE SICHERHEIT	1
SICHERHEITSHINWEISE	1
BESONDERE HINWEISE ZU LCD-MONITOREN	3
KUNDENDIENST	5
REINIGUNGSHINWEISE	5
VOR DER BEDIENUNG DES MONITORS	6
LEISTUNGSMERKMALE	6
PACKUNGSIHALT	7
AUSPACKEN	7
FUNKTIONSELEMENTE UND ANSCHLÜSSE	8
INSTALLATION	11
FUNCTIES VAN AFSTANDSBEDIENING	14
VORBEREITUNG DER FERNBEDIENUNG	15
FERNBEDIENUNGS ID	16
GRUNDFUNKTIONEN	17
MONITOR ANSCHLIESSEN :	
ProLite LH4365UHSB / ProLite LH5065UHSB /	
ProLite LH5565UHSB / ProLite LH6565UHSB	19
MONITOR ANSCHLIESSEN :	
ProLite LH7565UHSB / ProLite LH8665UHSB	20
COMPUTER-EINSTELLUNG	22
MONITOR BEDIENEN	23
MENÜINHALT EINSTELLEN	24
STANDBY FUNKTION	43
FEHLERSUCHE	44
INFORMATIONEN ZUM RECYCLING	45
ANHANG	46
TECHNISCHE DATEN : ProLite LH4365UHSB-B1	46
TECHNISCHE DATEN : ProLite LH5065UHSB-B1AG	47
TECHNISCHE DATEN : ProLite LH5565UHSB-B1	48
TECHNISCHE DATEN : ProLite LH6565UHSB-B1	49
TECHNISCHE DATEN : ProLite LH7565UHSB-B1	50
TECHNISCHE DATEN : ProLite LH8665UHSB-B1	51
ABMESSUNGEN : ProLite LH4365UHSB	52
ABMESSUNGEN : ProLite LH5065UHSB	52
ABMESSUNGEN : ProLite LH5565UHSB	53
ABMESSUNGEN : ProLite LH6565UHSB	53
ABMESSUNGEN : ProLite LH7565UHSB	54
ABMESSUNGEN : ProLite LH8665UHSB	54
KONFORMES TIMING	55

FÜR IHRE SICHERHEIT

SICHERHEITSHINWEISE

ACHTUNG

BEI GEFAHR ABSCHALTEN

Sollten Sie irgendwelche unnormale Erscheinungen wie Rauch, Geräusche oder Gerüche bemerken, schalten Sie sofort den Monitor aus und trennen Sie den Netzstecker vom Gerät. Benachrichtigen Sie dann bitte Ihren Fachhändler oder das iiyama Service-Mitte. Fortgesetzter Betrieb kann gefährlich sein und zu einem Brand oder zu Stromschlägen führen.

GEHÄUSE NIEMALS ÖFFNEN

Im Innern des Gerätes sind spannungsführende Teile frei zugänglich. Bei Entfernung des Gehäuses setzen Sie sich der Gefahr aus, einen Brand auszulösen oder einen Stromschlag zu erleiden.

KEINE FREMDGEGENSTÄNDE IN DAS GERÄT STECKEN

Bitte führen Sie keine festen Gegenstände oder flüssigen Materialien in den Monitor ein. Im Falle eines Unfalls schalten Sie bitte Ihren Monitor sofort ab und trennen Sie den Netzstecker vom Gerät. Benachrichtigen Sie dann bitte Ihren Fachhändler oder das iiyama Service-Mitte. Sollte sich ein Gegenstand im Innern des Monitors befinden, kann das zu einem Brand, Kurzschlüssen oder anderen Beschädigungen führen.

STELLEN SIE DEN MONITOR AUF EINE SICHERE UND STABILE UNTERLAGE

Sollten Sie den Monitor fallen lassen, besteht Verletzungsgefahr.

BENUTZEN SIE DEN MONITOR NICHT IN DER NÄHE VON WASSER

Benutzen Sie den Monitor nicht an einer spritzwassergefährdeten Stelle. Sollte Wasser in den Monitor gelangen, kann dies zu Brandgefahr oder Stromschlägen führen.

BEACHTEN SIE DIE RICHTIGE BETRIEBSSPANNUNG

Achten Sie auf die Einhaltung der spezifizierten Spannungswerte. Die Benutzung einer falschen Stromspannung kann zu Fehlfunktionen, Brandgefahr oder Stromschlägen führen.

KABEL SCHÜTZEN

Schützen Sie Ihre Kabel vor mechanischer Belastung (Quetschung, Zug). Beschädigte Kabel führen zu Brandgefahr oder Kurzschlüssen.

WIDRIGE WETTERBEDINGUNGEN

Es empfiehlt sich, den Monitor nicht während heftiger Gewitter zu benutzen, da es durch Spannungsschwankungen zu Fehlfunktionen kommen kann. Um Stromschläge zu vermeiden, ist es ratsam, während solch widriger Witterungsbedingungen das Stromkabel nicht zu berühren.

VORSICHT

UMGEBUNGSBEDINGUNGEN

Installieren Sie den Monitor nicht in Umgebungsbedingungen, wo es rapide Temperaturschwankungen, hohe Luftfeuchtigkeit oder stark staubige Luft gibt, da es sonst zu Brandgefahr, Kurzschlüssen oder anderen Beschädigungen kommen kann. Vermeiden Sie es ebenfalls, den Monitor so aufzustellen, dass er direkter Sonneneinstrahlung oder einer anderen Lichtquelle ausgesetzt wird.

STELLEN SIE DEN MONITOR NICHT AUF EINE WACKLIGE UNTERLAGE

Der Monitor könnte herunterfallen und jemanden verletzen. Bitte legen Sie ebenfalls keine schweren Gegenstände auf den Monitor und achten Sie darauf, dass die Kabel so verlegt sind, dass niemand darüber stolpern kann und sich dabei verletzt.

BELÜFTUNG SICHERSTELLEN

Die Lüftungsschlitze sollen für ausreichende Belüftung sorgen. Achten Sie darauf, dass Sie die Belüftungsschlitze des Monitors nicht verdecken, da ansonsten Brandgefahr besteht. Um ausreichende Belüftung zu gewährleisten, lassen Sie bitte mindestens 10 cm Platz zwischen Monitor und Wand.

Die Aufstellung des Monitors auf dem Rücken, seitlich oder auf dem Kopf liegend kann zu Beschädigungen führen. Achten Sie darauf, dass Sie den Monitor auf eine feste Unterlage stellen.

ENTFERNEN SIE DIE KABEL, BEVOR SIE DEN MONITOR TRANSPORTIEREN

Wenn Sie den Monitor bewegen, müssen Sie vorher den Monitor ausschalten, den Netzstecker ziehen und darauf achten, dass das Signalkabel abgezogen ist. Wenn Sie die Kabel nicht entfernen, könnte dies zu Brandgefahr oder Kurzschlüssen führen.

NETZSTECKER ZIEHEN

Sollten Sie den Monitor über längere Zeit nicht benutzen, raten wir das Gerät vom Stromnetz zu trennen, um Unfallgefahren zu vermeiden.

AUS- UND EINSTECKEN

Nehmen Sie beim Aus- und Einstecken immer den Stecker in die Hand. Ziehen Sie niemals an der Stromleitung, sondern immer am Stecker, ansonsten könnte dies zu Brandgefahr oder Stromschlägen führen.

BERÜHREN SIE DEN STECKER NICHT MIT FEUCHTEN HÄNDEN

Ausstecken des Monitors mit nassen Händen kann zu einem Stromschlag führen.

WENN SIE DEN MONITOR AUF IHREN COMPUTER STELLEN MÖCHTEN

vergewissern Sie sich, dass Ihr Computer stabil genug ist um das Gewicht des Monitors zu tragen, ansonsten könnte dies zu Beschädigungen an Ihrem Computer führen.

SONSTIGES

ERGONOMISCHE HINWEISE

Um eine Ermüdung der Augen auszuschliessen, sollten Sie den Monitor nicht vor einem grellen Hintergrund oder in einem dunklen Raum benutzen. Um optimalen Sehkomfort zu gewährleisten, sollte die Oberkante des Monitors knapp unterhalb Ihrer Augenhöhe liegen und der Abstand zwischen Augen und Monitor 40-60 cm betragen. Wenn Sie den Monitor länger benutzen, sollten Sie mindestens 10 Minuten pro Stunde nicht in den Monitor schauen, um eine Überanstrengung der Augen zu vermeiden.

BESONDERE HINWEISE ZU LCD-MONITOREN

- Die folgenden Symptome stellen keine Störung dar, sondern sind normal:

HINWEIS

- Wenn Sie das erste Mal Ihren LCD-Monitor anschalten, kann es bedingt durch Ihren Computer eintreten, dass das wiedergegebene Bild nicht in richtiger Grösse auf dem Monitor dargestellt wird. In diesem Fall stellen Sie bitte die Bildgrösse richtig ein.
 - Leicht ungleiche Helligkeit je nach verwendetem Desktop-Layout.
 - Sollten Sie nachdem Sie ein Bild über Stunden unverändert angezeigt haben, auf ein neues Bild wechseln, kommt es bauartbedingt zu einem sogenannten Geisterbild. Dieses Geisterbild verschwindet nach einiger Zeit von selbst oder Sie schalten das Gerät für einen längeren Zeitraum aus.
- Das LCD ist nicht für den Aussenbetrieb entwickelt.
 - Das LCD ist nicht für ein Betrieb in horizontaler/liegender Position entwickelt.
 - Wenn Sie ein längeres Video Kabel als das mitgelieferte Kabel verwenden, kann es zu Bildqualitätverlusten führen.

BETRIEBSDAUER / ANWENDUNGSBEDINGUNGEN

Maximale Betriebsstunden des Produkts ohne Unterbrechung gemäß den Installations Richtlinien in einer sauberen und temperaturgeregelten Umgebung: 24/7 Stunden
Das LCD ist für einen Betrieb im Quer-/Hochformat ausgelegt.

GEISTERBILDER / BILDEINBRAND

Bitte beachten Sie, dass bei allen LCD-Bildschirmen es bauartbedingt zu Geisterbilder bzw. Einbrenn-Effekten kommen kann. Dieses geschieht dann wenn statische Bilder über eine längere Zeit dargestellt werden.

Geisterbilder ist keine permanente Eigenschaft, eine statische Bilddarstellung über eine längere Zeit, sollten allerdings vermieden werden.

Um Geisterbildern entgegen zu wirken bzw. wieder zu vermindern gilt folgende Faustregel.

den Monitor über den gleichen Zeitraum, wie das Statische dargestellt wurde, ausschalten.

z.B. wurde ein statisches Bild eine Stunde lang dargestellt und dadurch Geisterbilder entstanden sind, sollte der Monitor über eine Stunde lang ausgeschaltet werden um das Geisterbild wieder zu beseitigen.

Für alle LFD Produkte empfehlen wir regelmäßig bewegte Bilder darzustellen oder einen Bildschirmschoner bei Inaktivität zu verwenden. Sie könnten den Monitor auch ausschalten wenn er nicht in Gebrauch ist um solchen Effekten präventiv vorzubeugen.

Eine andere Möglichkeit, um das Risiko von Geisterbilder zu reduzieren ist, die Lüfter-Funktion (falls vorhanden) im Menü zu aktivieren, die Hintergrundbeleuchtung auf niedrig einzustellen und eine niedrige Helligkeitseinstellungen zu verwenden. Eine Vermeidung von starken Kontrastübergängen (Schwarz/Weiß Übergänge) im Content ist vorteilhaft.

ZUR VERWENDUNG IM ÖFFENTLICHEN BEREICH

■ Einbrenn-Effekt bei LCD-Bildschirmen

Wenn ein statisches Bild stundenlang dargestellt wird, verbleibt in der Nähe der Elektroden innerhalb des LCD-Bildschirms eine elektrische Ladespur, Geisterbilder / Image Persistenz können dadurch entstehen.

Image Persistenz ist keine permanente Eigenschaft.

■ Empfehlungen

Um permanent Darstellungen zu verhindern und die Lebenserwartung der LCD monitor zu verlängern, empfehlen wir folgendes:

1. Vermeiden Sie statische Bilder über eine längere Zeit darzustellen - ändern sie eine statische Darstellung regelmäßig.
2. Schalten Sie den Monitor, per Fernbedienung, der Zeitplan Steuerung oder der Standby Funktion, bei Nichtbenutzung aus.
3. Überprüfen Sie in den Einstellungen des Menüs die Funktionen "Pixel Shift" usw. und aktivieren Sie es, wenn verfügbar. Dadurch wird der Einbrenn-Effekt des Bildes reduziert.
4. Wenn der Monitor in Umgebungen mit hoher Umgebungstemperatur oder in einer geschlossenen Position installiert ist, aktivieren Sie die Lüfter-, die Screen Saver- und Low Brightness-Funktionen über das Menu.
5. Eine Installation von einer zusätzlichen aktive Kühlung.
6. Wir empfehlen dringend die Nutzung einer zusätzlichen aktiven Kühlung mit Ventilatoren bei längeren Betriebszeiten oder hohen Umgebungstemperaturen.

KUNDENDIENST

- HINWEIS** ■ Sollten Sie den Monitor für eine Service-Reparatur versenden müssen und Sie verfügen nicht mehr über die Originalverpackung, so wenden Sie sich bitte an Ihren Fachhändler, der Ihnen bei der Beschaffung einer Ersatz-Verpackung behilflich sein wird.

REINIGUNGSHINWEISE

- ACHTUNG** ■ Ziehen Sie aus Sicherheitsgründen immer den Netzstecker, bevor Sie den Monitor reinigen.

- VORSICHT** ■ Sollten während der Reinigung flüssige oder feste Materialien in den Monitor gelangt sein, schalten Sie bitte Ihren Monitor sofort ab und ziehen Sie den Netzstecker ab. Benachrichtigen Sie dann bitte Ihren Fachhändler.

- HINWEIS** ■ Die Bildschirmoberfläche nicht mit einem rauen Gegenstand reinigen.
■ Verwenden Sie unter keinen Umständen scharfe Reinigungsmittel wie nachfolgend aufgeführt. Diese Mittel beschädigen die Bildschirmoberfläche und greifen das Finish an.
- | | | |
|---------------|--------------|--------------------|
| Verdüner | Scheuermilch | Reinigungsbenzin |
| Sprühreiniger | Wachs | Säuren oder Laugen |
- Längerer Kontakt des Gehäuses mit Gummi- oder Kunststoffprodukten kann das Finish angreifen.

- GEHÄUSE** Flecken können mit einem feuchten, weichen Tuch entfernt werden. Zum Anfeuchten nehmen Sie eine schwache Spülmittellösung.

- LCD SCHIRM** Wir empfehlen das Display regelmässig mit einem trockenen weichen Tuch zu reinigen. Bitte benutzen Sie keine Papiertücher, dies könnte das LCD beschädigen.

VOR DER BEDIENUNG DES MONITORS

LEISTUNGSMERKMALE

- ◆ Unterstützt Auflösungen von bis zu 3840 × 2160
- ◆ Hoher Kontrast 1200:1 (Typisch) / Helligkeit 800cd/m² (Typisch) :
ProLite LH4365UHSB / ProLite LH5565UHSB / ProLite LH6565UHSB /
ProLite LH7565UHSB
- ◆ Hoher Kontrast 5000:1 (Typisch) / Helligkeit 800cd/m² (Typisch) :
ProLite LH5065UHSB
- ◆ Hoher Kontrast 1400:1 (Typisch) / Helligkeit 800cd/m² (Typisch):
ProLite LH8665UHSB
- ◆ Digitale Weichzeichnung von Schrift
- ◆ Stereo-Lautsprecher
Zwei 10W-Stereo-Lautsprecher
- ◆ Standby Funktion
- ◆ Konform mit VESA-Montage-Standard (200mm×200mm) : ProLite LH4365UHSB
- ◆ Konform mit VESA-Montage-Standard (400mm×400mm) :
ProLite LH5065UHSB / ProLite LH5565UHSB / ProLite LH6565UHSB
- ◆ Konform mit VESA-Montage-Standard (600mm×400mm) :
ProLite LH7565UHSB / ProLite LH8665UHSB

PACKUNGSIHALT

Folgendes Zubehör sollte im Paket enthalten sein. Sehen Sie nach, ob alle Teile mit dem Monitor geliefert wurden. Falls etwas fehlen oder beschädigt sein sollte, wenden Sie sich bitte umgehend an Ihren iiyama-Händler vor Ort oder eine regionale iiyama-Vertretung.

- Netzkabel (2 Stk.)*
- Fernbedienung
- AC-Schalterabdeckung
- Aufkleber für Schraublöcher
- 1 Blatt (Aufkleber: 10 Stück : ProLite LH4365UHSB / ProLite LH5065UHSB / ProLite LH5565UHSB / ProLite LH6565UHSB
Aufkleber: 25 Stück : ProLite LH7565UHSB / ProLite LH8665UHSB)
- EU Energie Label
- HDMIkabel
- Batterie (2 Stk.)
- Schraube (1 Stk., für AC-Schalterabdeckung) (M3*6mm)
- RS-232Ckabel
- Kabelklemmen (2 Stk.)
- Sicherheits-Handbuch
- Leitfaden zur Inbetriebnahme

VORSICHT

* Alle Garantien und Gewährleistungen entfallen bei Problemen oder Schäden, die durch ein nicht von iiyama geliefertes Netzkabel verursacht werden.

Zum Netzanschluss dieses Gerätes ist eine geprüfte Leitung zu verwenden. Es ist eine Leitung vom Typ: H05VVF, 3G, 0,75mm² oder besser einzusetzen.

AUSPACKEN

VORSICHT

Das Transportieren und Bewegen des Monitors sollte mindestens durch zwei Personen erfolgen, andernfalls könnte er umkippen und zerstört werden oder zu ernsthafte Verletzungen führen.

FUNKTIONSELEMENTE UND ANSCHLÜSSE

<Frontseite>

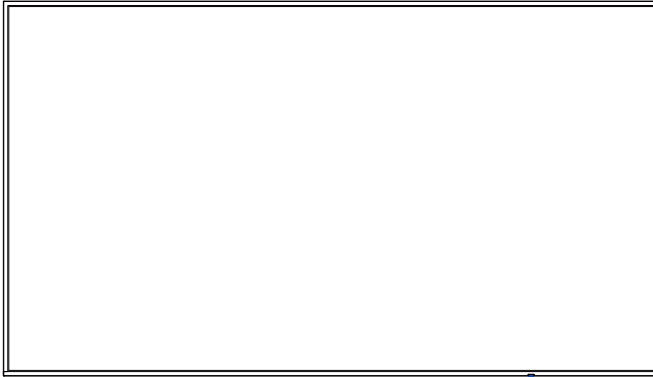

①②

①	Power Indicator	Off	Normale Betrieb
		Red	Stetiges Licht : Standby modus Blinkendes Licht : 3-Sekunden-Intervalle : Signal Standby Modus 5-Sekunden-Intervalle : Netzwerk Standby-Modus 7-Sekunden-Intervalle : Wenn Zeitplan aktiviert ist.
		Off	AUS
②	Remote Sensor	Sensor für die Fernbedienung	

LED-Farbe	Status	Beschreibung
	Lichter aus	Der Monitor ist ausgeschaltet.
Red	Schnelles Blinken (drei Sekunden ein, drei Sekunden aus)	Der Monitor befindet sich im Signal-Standby-Modus und wartet auf Eingangssignale, während er Strom spart.
Red	Langsam blinkend (fünf Sekunden an, fünf Sekunden aus)	Der Monitor befindet sich im Netzwerk-Standby-Modus, d. h. er bleibt für eine schnelle Reaktion verbunden und spart gleichzeitig Strom.
	Lichter aus	Der Monitor ist aktiviert.
Red	Langsam blinkend (sieben Sekunden ein, sieben Sekunden aus)	Blinkendes rotes Licht zeigt die Aktivierung von geplanten Vorgängen an.
Red	Dauerhaft	Der Monitor befindet sich im Standby-Modus und verbraucht bis zur Aktivierung nur wenig Strom.

HINWEIS

Wenn sich die Standby-Modi überschneiden, spiegelt die Lichtfarbe die Prioritätsreihenfolge wider:
Signal Standby-Modus → Netzwerk Standby-Modus → Standby Modus

■ ProLite LH4365UHSB / ProLite LH5065UHSB / ProLite LH5565UHSB

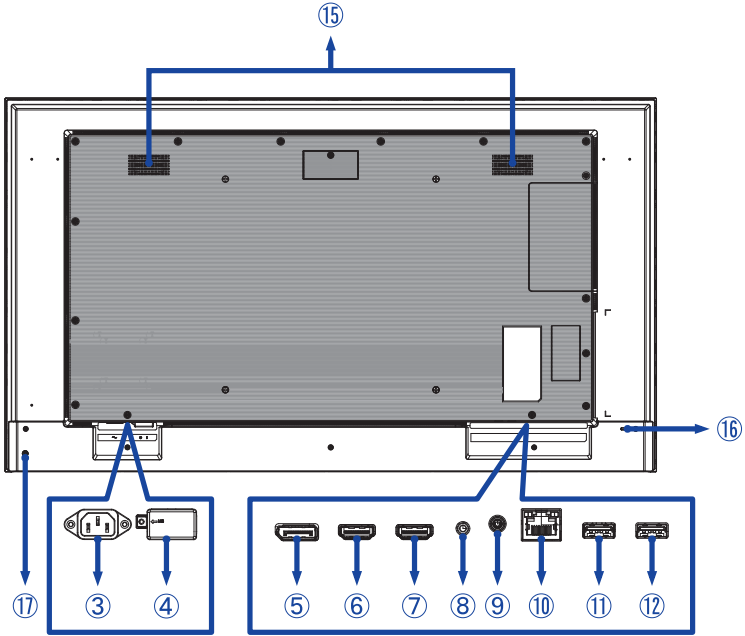

■ ProLite LH6565UHSB

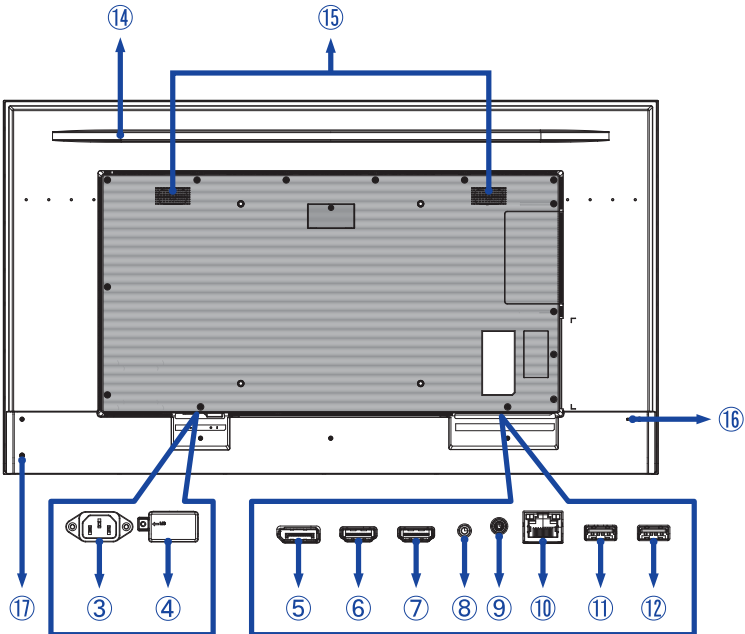

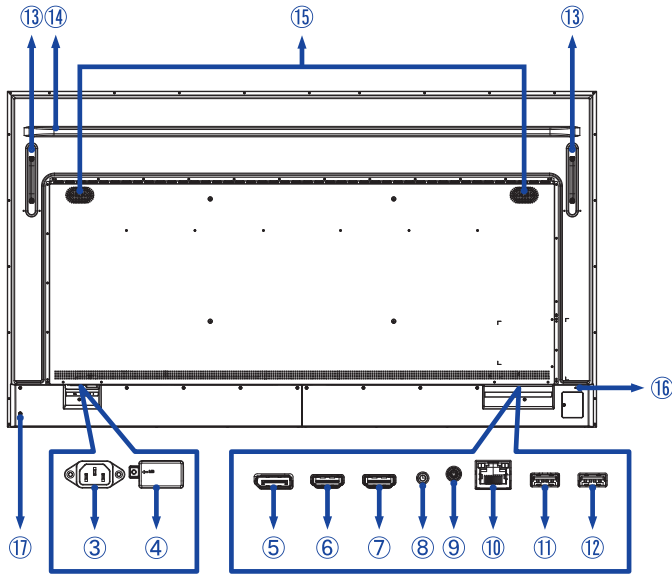

③	AC IN	AC-INLET	AC-Anschluss(~ : Wechselstrom) (~) (AC-IN)
④	AC SWITCH I (ON) / O (OFF)	MAIN POWER	Hauptschalter
⑤	DisplayPort IN	DisplayPort	DisplayPort Anschluss
⑥	HDMI1 IN	HDMI	HDMI Anschluss
⑦	HDMI2 IN	HDMI (HDMI ARC-Unterstützung)*	HDMI Anschluss
⑧	RS232C IN	ø 2,5mm Sub-mini Jack	RS232C Anschluss
⑨	AUDIO OUT	ø 3,5mm Mini Jack	Kopfhöreranschluss
⑩	LAN	RJ45	RJ45 Anschluss
⑪	USB	USB2.0 (5V, 500mA)	USB Anschluss
⑫	USB	USB2.0 (5V, 500mA)	USB Anschluss
⑬	Handgriffe		
⑭	Verstärkungsrippe		
⑮	Lautsprecher		
⑯	Schlüsselloch für Sicherheitsschloss		
⑰	Ein-/ Ausschaltaste 		

* Die Funktion HDMI ARC ist nur verfügbar, wenn Sie HDMI mit einem Kabel aktivieren.
Das angeschlossene Gerät (z. B. eine Soundbar) muss HDMI ARC haben/unterstützen.

INSTALLATION

VORSICHT

- Für eine Montage der Halterung befolgen Sie die Installationshinweise des jeweiligen Herstellers. Für die Wartung und Service dieser, ist der Hersteller der Halterung zuständig.
- Für das transportieren und bewegen des Monitors sind mindestens zwei Personen erforderlich.
- Bevor sie den Monitor an die Wand installieren, stellen Sie sicher das die Traglast der Wand ausreichend ist.
- Dieses Produkt kann nicht mit der Bildschirmausrichtung nach unten/oben verwendet werden.

[WAND- DECKENMONTAGE]

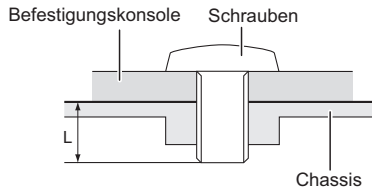

VORSICHT

Falls sie den Monitor an einer Wand- oder Deckenhalterung betreiben möchten, benutzen sie zur Anbringung dieser M6/M8* Schrauben (4 Stück) mit eine max. Länge von 12/16 mm*. Längere Schrauben könnten einen elektrischen Kurzschluss erzeugen bzw. das Gerät zerstören.

- * M6(L=12mm) : ProLite LH4365UHSB / ProLite LH5065UHSB / ProLite LH5565UHSB
- M8(L=16mm) : ProLite LH6565UHSB / ProLite LH7565UHSB / ProLite LH8665UHSB

[Querformat : Portrait Mode]

Das LCD ist für einen Betrieb im Quer- und Hoch-Format ausgelegt.

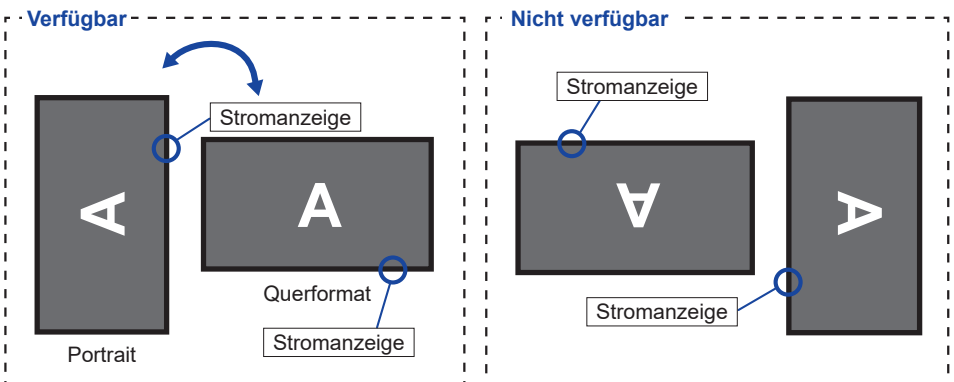

[DIE AUFKLEBEN ANBRINGEN]

Wenn für Sie die Schraubenlöcher im Portrait Modus zu sichtbar sind, verwenden Sie die Aufkleber zur Abdeckung der Schraubenlöcher.

■ ProLite LH4365UHSB

Schraubenlöcher : 5

☐ : 5



■ ProLite LH5065UHSB

Schraubenlöcher : 7

☐ : 7



■ ProLite LH5565UHSB

Schraubenlöcher : 7

☐ : 7



■ ProLite LH6565UHSB

Schraubenlöcher : 7

☐ : 7



■ ProLite LH7565UHSB

Schraubenlöcher : 16

● : 13 ☐ : 3



■ ProLite LH8665UHSB

Schraubenlöcher : 20

● : 18 ☐ : 2

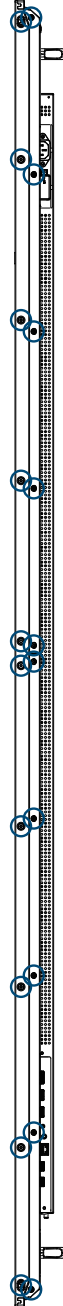

FUNCTIES VAN AFSTANDSBEDIENING

DEUTSCH

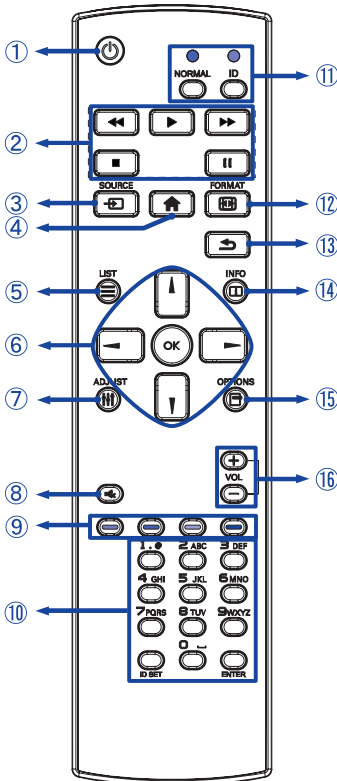

①		Schaltet de display aan of uit.
②	[PLAY]	Steuern Sie die Wiedergabe von Multimedia-Dateien. ▶ : Play ■ : Stop : Pause ◀◀ : Schnell-Rücklauf ▶▶ : Schnell-Vorlauf
③	SOURCE	Signalquelle auswählen. Drücken Sie ▲ oder ▼, um HDMI1, HDMI2, DisplayPort, Browser, CMS, Dateimanager, Medienplayer, PDF Player oder Benutzerdefiniert auszuwählen. Drücken Sie [OK], um ihre Auswahl zu bestätigen und zu beenden.
④		Öffnet das OSD Menü des Anzeige.
⑤		Zurück zum vorherigen Menü. Nur Browser, Medienplayer und PDF Player Eingaben.
⑥		Ermöglichen die Navigation durch ein Untermenü oder durch Einstellungen. ▲ : Taste Oben ▼ : Taste Unten ◀ : Taste Links ▶ : Taste Rechts Im Media Player: ◀ : Vorherige Date ▶ : Nächste Datei Im PDF-Player: ◀ : Vorherigen Seite ▶ : Nächsten Seite
	OK	Ihre Auswahl bestätigen oder Änderungen speichern.
⑦		Für dieses Model nicht verfügbar.
⑧		Aktiviert oder deaktiviert die Mute-Funktion, wenn das Menü nicht angezeigt wird.
⑨		Für dieses Model nicht verfügbar.
⑩	NUMBER/ ID SET/ENTER	Geben Sie den Text für die Netzwerkeinstellung oder die ID-Einstellung ein.
⑪	ID Mode	ID: ID Modus öffnen NORMAL: ID Modus schliessen
⑫		Ändern des Bildformats.
⑬		Zurück zum vorherigen Menü oder Menü schliessen.
⑭		Gibt Informationen zur Signalquelle und Auflösung. Drücken Sie die Taste 6 Sekunden lang, um die Fernbedienung zu entsperren.
⑮		Bearbeitungsleiste anzeigen. Nur Browser, Medienplayer und PDF Player Eingaben.
⑯	VOLUME - / +	VOLUME-: Lautstärke verringern. VOLUME+: Lautstärke erhöhen.

VORBEREITUNG DER FERNBEDIENUNG

Legen sie die zwei Batterien ein um die Fernbedienung zu benutzen.

VORSICHT

- Verwenden Sie für die Fernbedienung ausschließlich Batterien des hier spezifizierten Typs.
- Legen Sie niemals alte und neue Batterien gemeinsam in die Fernbedienung ein.
- Vergewissern Sie sich, dass die Polung der Batterie der Abbildung entspricht.
- Entfernen Sie die leeren Batterien sofort, um zu verhindern, dass Flüssigkeit in das Batteriefach ausläuft.
- Auslaufende Batterieflüssigkeit könnte zu einer Beschädigung der Fernbedienung und zu einer Verletzung des Anwenders führen.

- ① Batterie Abdeckung öffnen.

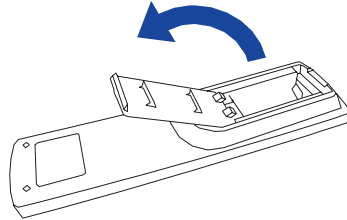

- ② Legen Sie die zwei AAA Batterien ein. Achten sie beim Einlegen auf die angezeigte Polarität in der Fernbedienung.

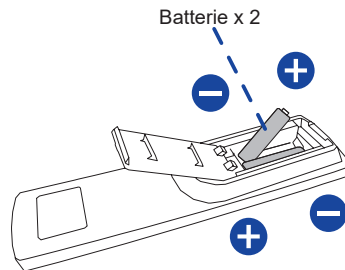

- ③ Batterie Abdeckung schliessen.

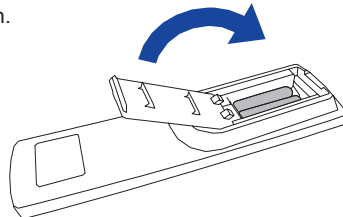

HINWEIS

- Beachten Sie beim Herausnehmen der Batterien die obigen Anweisungen.
- Bitte ersetzen Sie die Batterie der Fernbedienung wenn diese, selbst bei einem geringen Abstand zum Empfangssensor des LC Monitors keine Funktion zeigt. Verwenden Sie ausschließlich Batterien des Typs AAA. Es besteht Explosionsgefahr, wenn die Batterien durch einen falschen Typ ersetzt wird.
- Bitte richten Sie die Fernbedienung immer Richtung Empfangssensor des LC Monitors. Dies gewährleistet die beste Funktion.
- Bitte verwenden Sie ausschliesslich die im Lieferumfang enthaltene original iiyama Fernbedienung. Andere auf dem Markt erhältliche Fernbedienungen werden mit diesem LC Monitor nicht funktionieren.
- Gebrauchte Batterien müssen fachgerecht entsorgt werden. Bitte die lokalen Richtlinien beachten.
- Batterien dürfen keiner übermäßigen Hitze wie Sonnenschein, Feuer oder ähnlichem ausgesetzt werden.
- Wenn Sie beabsichtigen, die Fernbedienung für längere Zeit nicht zu benutzen, entfernen Sie die Batterien.

FERNBEDIENUNGS ID

Sie können die Fernbedienung ID einstellen, wenn Sie die Fernbedienung auf bestimmte Monitore verwenden möchten.

Halten Sie die ID-Taste gedrückt halten, bis die rote LED zweimal blinkt: ID-Modus (sie befinden sich im ID Modus).

Normal-Modus: (um den ID-Modus zu verlassen) Halten Sie die normale Taste gedrückt bis die grüne LED zweimal blinkt.

■ Programmierung ID-Modus Um die ID einer

Fernbedienung zuzuweisen.

1. ID-Modus. Einschalten
2. Drücken und halten Sie die ID SET-Taste, bis die rote LED leuchtet.
3. Mit der Zifferntaste geben Sie die gewünschte ID. ein (01-255)
4. Drücken Sie die ENTER-Taste um die ID zu bestätigen.
5. Die rote LED blinkt zweimal, wenn die ID bestätigt wurde.

HINWEIS

- Durch nicht drücken einer beliebigen Taste innerhalb von 10 Sekunden verlassen sie den ID-Modus.
- Wenn ein EingabeFehler erfolgt ist, warten sie 1 Sekunde die rote LED erlischt dann leuchtet sie wieder Die ID Eingabe kann erneuert erfolgen
- zum Abbrechen oder Stoppen der ID-Programmierung, drücken Sie die ID SET-Taste.
- Es ist notwendig, die ID-Nummer für jeden Monitor einrichten, bevor seine eine ID-Nummer auswählen.

■ ID-Modus verwenden

1. ID-Modus. Einschalten
2. Geben Sie die ID des Monitors ein, die Sie durch die Zifferntaste steuern möchten.
3. Drücken Sie die INPUT-Taste.

■ Monitor Ein- oder Ausschalten

Der Monitor ist eingeschaltet und die POWER-LED Anzeige wird transparent, wenn Sie die Power Taste am Monitor oder der Fernbedienung betätigen. Der Monitor ist ausgeschaltet und die POWER-LED Anzeige wechselt auf rot, wenn Sie die Power Taste am Monitor oder der Fernbedienung betätigen.



Drücken Sie erneut die Powertaste um den Monitor einzuschalten.

HINWEIS

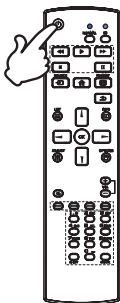
Auch bei Verwendung des Standby-Modus oder durch Ausschalten an der Power Taste, wird der Monitor eine geringe Menge an Strom verbrauchen. Trennen Sie das Netzkabel von der Stromversorgung, wenn der Monitor nicht in Gebrauch ist, z.B. während der Nacht, um unnötigen Stromverbrauch zu vermeiden.



■ Anzeigen der Menu Einstellungen

Das Menü erscheint auf dem Bildschirm, wenn Sie die  HOME-Taste der Fernbedienung drücken. Das Menü wird ausgeblendet wenn Sie die  BACK-Taste an der Fernbedienung erneuert drücken.

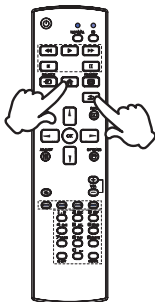

■ Den Cursor vertikal bewegen

Wählen Sie eine Einstellung durch Drücken der  /  -Taste der Fernbedienung, während das Menü am Bildschirm angezeigt wird.

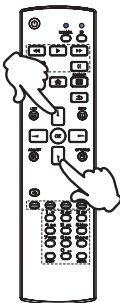

■ Den Cursor horizontal bewegen

Wählen oder Bestätigen Sie eine Einstellung durch Drücken der ◀ / ▶ -Taste der Fernbedienung, während der Menü am Bildschirm angezeigt wird.

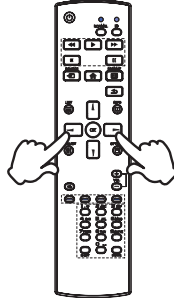

■ Einstellen der Lautstärke

Drücken Sie der - / + - Taste auf der Fernbedienung um die Lautstärke zu verändern, wenn kein Menü auf dem Bildschirm angezeigt wird.

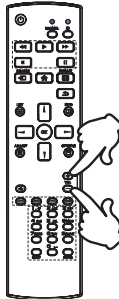

■ Wählen des Eingangssignal

Drücken Sie nacheinander die SOURCE-Taste der Fernbedienung bis der richtige Eingang angezeigt wird.

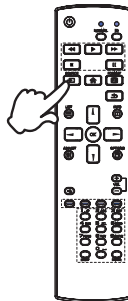

MONITOR ANSCHLIESSEN : ProLite LH4365UHSB / ProLite LH5065UHSB / ProLite LH565UHSB / ProLite LH665UHSB

- ① Schalten Sie sowohl Computer als auch Monitor aus.
- ② Schließen Sie den Computer mit dem Signalkabel an den Monitor an.
- ③ Schließen Sie den Computer an das RS-232C-Kabel vom Monitor an.
- ④ Schließen Sie das Netzkabel erst an den Monitor und dann an das Netzteil an.
- ⑤ Schalten Sie Ihren Monitor (Hauptschalter und Ein/Aus-Schalter) sowie Computer ein.

HINWEIS

- Bitte bestätigen Sie, dass das Verteilungssystem in der Gebäudeinstallation den Trennschalter mit 120/240V, 20A (maximal) vorsieht.
- Die Signalkabel, die zum Anschließen des Computers und des Monitors verwendet werden, können sich je nach benutztem Computer unterscheiden. Bei einer falschen Verbindung kann es zu schwerwiegenden Schäden am Monitor und Computer kommen. Das mit dem Monitor gelieferte Kabel eignet sich für einen standardmäßigen Anschluss. Falls ein besonderes Kabel erforderlich ist, wenden Sie sich bitte umgehend an Ihren iiyama-Händler vor Ort oder eine regionale iiyama-Vertretung.
- Stellen Sie sicher, dass das Signalkabel an beiden Enden festgeschraubt ist.
- Geräte der Schutzklasse I des Typs A müssen mit Schutzerde verbunden sein.
- Die Netzanschlusstecke-dose sollte nahe am Gerät angebracht und leicht zugänglich sein.
- Übermäßiger Schalldruck von Ohr-/Kopfhörern kann einen Hörschaden/ Hörverlust bewirken.

[Beispiel für Verbindung]

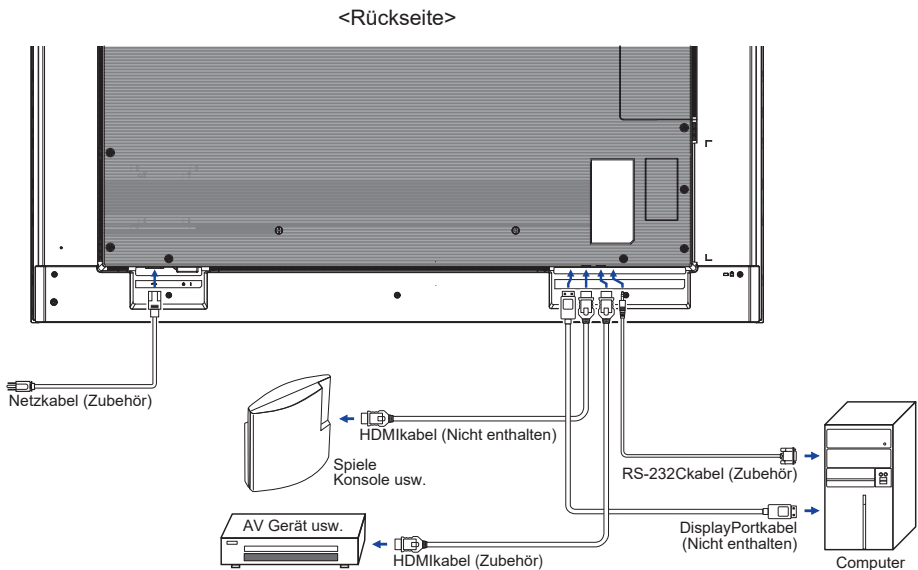

DEUTSCH

MONITOR ANSCHLIESSEN : ProLite LH7565UHSB / ProLite LH8665UHSB

- ① Schalten Sie sowohl Computer als auch Monitor aus.
- ② Schließen Sie den Computer mit dem Signalkabel an den Monitor an.
- ③ Schließen Sie den Computer an das RS-232C-Kabel vom Monitor an.
- ④ Schließen Sie das Netzkabel erst an den Monitor und dann an das Netzteil an.
- ⑤ Schalten Sie Ihren Monitor (Hauptschalter und Ein/Aus-Schalter) sowie Computer ein.

HINWEIS

- Bitte bestätigen Sie, dass das Verteilungssystem in der Gebäudeinstallation den Trennschalter mit 120/240V, 20A (maximal) vorsieht.
- Die Signalkabel, die zum Anschließen des Computers und des Monitors verwendet werden, können sich je nach benutztem Computer unterscheiden. Bei einer falschen Verbindung kann es zu schwerwiegenden Schäden am Monitor und Computer kommen. Das mit dem Monitor gelieferte Kabel eignet sich für einen standardmäßigen Anschluss. Falls ein besonderes Kabel erforderlich ist, wenden Sie sich bitte umgehend an Ihren iiyama-Händler vor Ort oder eine regionale iiyama-Vertretung.
- Stellen Sie sicher, dass das Signalkabel an beiden Enden festgeschraubt ist.
- Geräte der Schutzklasse I des Typs A müssen mit Schutzerde verbunden sein.
- Die Netzanschlussteckdose sollte nahe am Gerät angebracht und leicht zugänglich sein.
- Übermäßiger Schalldruck von Ohr-/Kopfhörern kann einen Hörschaden/ Hörverlust bewirken.

[Beispiel für Verbindung]

<Rückseite>

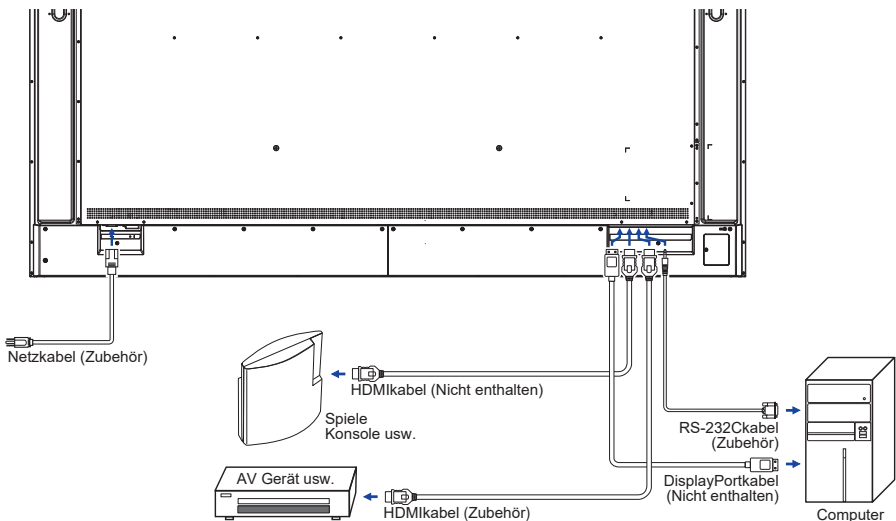

[Verbindungsbeispiel mit Peripheriegeräten]

VORSICHT

Schalten Sie den PC und den Monitor ab und trennen Sie alle Komponenten vom Stromnetz bevor Sie den PC mit dem Monitor verbinden. So vermeiden Sie einen elektrischen Schlag oder eine Beschädigung der Hardware.

HINWEIS

- Ziehen Sie sich hierbei gleichzeitig auf das Handbuch des Monitors.
- Versichern Sie sich, dass die notwendigen Kabel vorhanden sind.

- ProLite LH4365UHSB
- ProLite LH5065UHSB
- ProLite LH5565UHSB
- ProLite LH6565UHSB

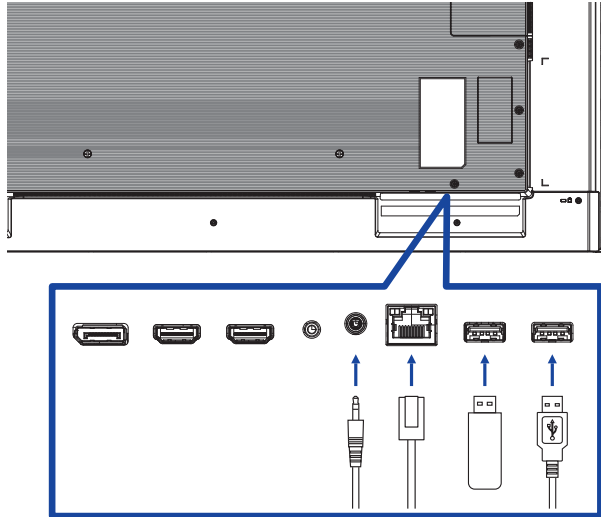

- ProLite LH7565UHSB
- ProLite LH8665UHSB

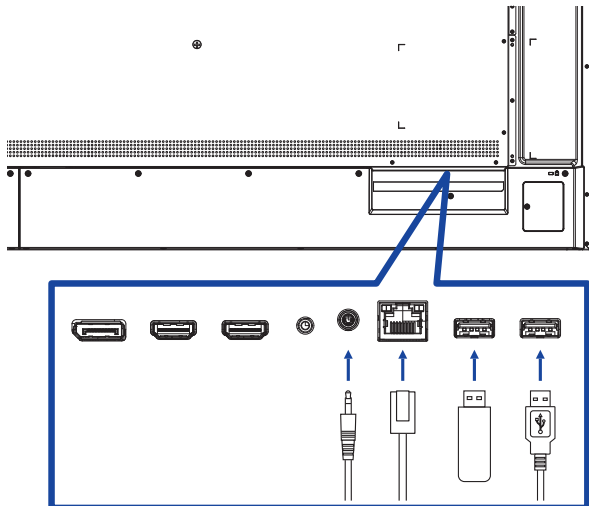

[So richten Sie das Netzwerk ein]

1. Schalten Sie den Router ein und wählen Sie die DHCP-Einstellung.
2. Schließen Sie den Router an diesen Monitor mit einem Ethernet-Kabel.
3. Drücken Sie die Taste  HOME und die Nummer 1668 auf der Fernbedienung, und wählen Sie "Einstellungen".
4. Wählen Sie "Netzwerk & Internet", und drücken Sie OK Taste.
5. Wählen Sie "Ethernet", und drücken Sie OK Taste.
6. Folgen Sie den Anweisungen auf dem Bildschirm, um das Netzwerk zu installieren.

HINWEIS Anschließen mit einem geschirmten CAT-5-Ethernet-Kabel um die EMV-Richtlinie zu erfüllen.

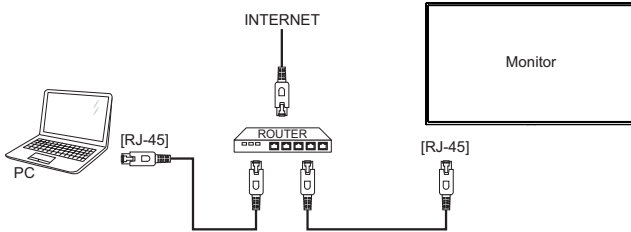





COMPUTER-EINSTELLUNG

■ Signaltiming





Siehe Seite 55, wenn Sie das gewünschte Signaltiming einstellen möchten: KONFORMES TIMING.

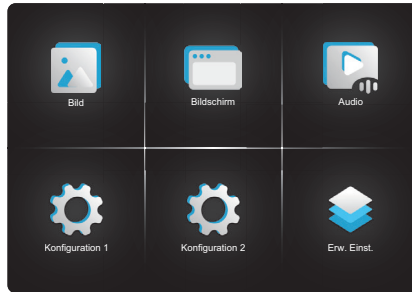

MONITOR BEDIENEN



Um das bestmögliche Bild zu bieten, besitzt der iiyama-LCD-Monitor die Voreinstellung KONFORMES TIMING, die auf Seite 55 erläutert wird. Sie können das Bild auch auf folgende Weise einstellen.

- ① **Drücken Sie auf die Taste  HOME auf der Fernbedienung, um das Bildschirm-Menü (OSD) aufzurufen. Es gibt zusätzliche Menüelemente, die mit den Tasten  /  /  /  auf der Fernbedienung geändert werden können.**



- ② **Wählen Sie den Menüpunkt aus den Sie einstellen möchten. Betätigen Sie die Taste OK auf der Fernbedienung, um in das entsprechende Untermenü zu gelangen. Dann betätigen Sie die Tasten  /  auf der Fernbedienung um die gewünschte Einstelloption zu markieren.**
- ③ **Verwenden Sie die Tasten  /  auf der Fernbedienung um die gewünschte Einstellung vorzunehmen.**
- ④ **Drücken Sie auf die Taste  BACK auf der Fernbedienung, um das Menü zu beenden. Die vorgenommenen Einstellungen werden dann automatisch gespeichert.**

Wenn Sie z.B. die Schärfe ändern möchten, wählen Sie das Menüelement von "Bild". Wählen Sie Bildposition mit die Taste OK auf der Fernbedienung. Wählen Sie "Schärfe" mit die Tasten  /  auf der Fernbedienung.

Verwenden Sie die Tasten  /  auf der Fernbedienung, um die Einstellungen für die Schärfe zu ändern. Hierbei sollte die Schärfe der allgemeinen Monitor ebenfalls entsprechend angepasst werden.



Drücken Sie auf die Taste  BACK auf der Fernbedienung, um das Menü zu beenden. Es werden dann alle vorgenommenen Änderungen gespeichert.

HINWEIS

- Die Taste  BACK auf der Fernbedienung oder MENU auf am Monitor kann benutzt werden, um vorhergehendes Menü zurückzubringen.
- Wenn das Menü automatisch ausgeblendet wird, werden alle vorgenommenen Einstellungen automatisch gespeichert. Während Sie das Menü verwenden, sollte der Anzeige nicht ausgeschaltet werden.
- Alle Einstellungen gelten jeweils für alle Signaltimings.

MENÜINHALT EINSTELLEN

Bild Picture





DEUTSCH

Einstellungselement	Problem / Option		Zu drückende Taste
Helligkeit* ¹ Brightness	Zu dunkel Zu hell		
Kontrast* ² Contrast	Zu matt Zu intensiv		
Schärfe* ² Sharpness	Zu Unscharf Zu Scharf		
Schwarzwert* ² Black level	Schwarz ist zu dunkel Schwarz ist zu hell		
Tönung* ² Tint	Starker "Pink-Stich" Starker "Grün-Stich"		
Farbe* ² Color	Zu flau Zu kräftig		
Rauschminderung* ² Noise reduction	Aus	Rauschminderung ist auf Aus eingestellt.	
	Niedrig	Im geringen Umfang Bildrauschen, verursacht von verschiedenen Media Player, reduzieren.	
	Mittel	Bildrauschen verursacht von verschiedenen Mediaplayer, mittel reduzieren.	
	Hoch	Bildrauschen verursacht von verschiedenen Mediaplayer, stärker reduzieren.	
Gamma-Auswahl* ² Gamma selection	Stellen Sie den Gamma-Wert ein. Nativ / 2.2 / 2.4 / Sgamma / D-image		
Low blue light Low blue light	Aus	Normal	
	Ein	Blaues Licht ist reduziert.	
Farbtemperatur Color temperature	3000°K		9300°K
	4000°K		10000°K
	5000°K	Nativ	Ursprüngliche Farbtemperatur
	6500°K	Benutzer 1	Benutzervoreinstellung 1
	7500°K	Benutzer 2	Benutzervoreinstellung 2

Bild Picture



Einstellenselement	Problem / Option		Zu drückende Taste
Farbsteuerung* ³ Color control	Benutzerfarben einstellen.		
	Benutzer 1	R	Zu schwach  Zu stark 
		G	
Benutzer 2	2000K-10000K		
Bildrücksetzung Picture reset	Abbrechen	Zurück zum Menü.	
	OK	Bild werden auf werkseitig voreingestellten Werte wiederhergestellt.	

*¹ Stellen Sie die Helligkeit ein, wenn Sie den Monitor in einem dunklen Raum verwenden, und die Bildschirmanzeige zu dunkel ist.

Die Helligkeitseinstellung ist deaktiviert, wenn die Helligkeit unter Panel Saving aktiviert ist.

*² Für Medienplayer, Browser, CMS, PDF Player und Benutzerdefiniert Eingaben nicht verfügbar.

*³ Sie kann nur ausgewählt werden, wenn die Farbtemperatur auf "Benutzer1/Benutzer2" eingestellt ist.

Bildschirm Screen



Einstellungselement	Problem / Option	
Zoom-modus* ¹ Zoom mode	Vollbild	Bei einer 4:3 Darstellung wird das Bild horizontal bis zum Rand vergrößert. Bei einer 16:9 Darstellung wird das Seitenverhältnis beibehalten.
	4:3	Alle Anzeigen im 4:3 Verhältnis darstellen.
	Real	Das Bild wird im 1:1 Format dargestellt.
	21:9	Alle Anzeigen im 21:9 Verhältnis darstellen.
	Benutzerdefiniert	Anpassen des Zoom-Bildschirms.
Freier Zoom* ² Custom zoom	Zoom	Zoomen Sie die horizontale und vertikale Größe des Bildes gleichzeitig.
	H Zoom	Zoomen Sie die horizontale Größe des Bildes.
	V Zoom	Zoomen Sie die vertikale Größe des Bildes.
	Horizontale Bildlage* ³	Zoom / H Zoom-Werte.
	Vertikale Bildlage* ³	Zoom / V Zoom-Werte.
Bildschirm-rücksetzung Screen reset	Abbrechen	Zurück zum Menü.
	OK	Bildschirm werden auf werkseitig voreingestellten Werte wiederhergestellt.

*¹ Für Medienplayer, Browser, CMS, PDF Player und Benutzerdefiniert Eingaben nicht verfügbar.

*² Sie kann nur ausgewählt werden, wenn die Zoom-modus auf "Benutzerdefiniert" eingestellt ist.

*³ Wenn der Wert für Zoom, H-Zoom und V-Zoom "0" ist, können die H-Position und V-Position nicht eingestellt werden.

Audio

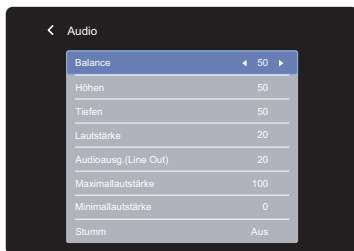

Einstellungs-element	Problem / Option	Zu drückende Taste
Balance Balance	Lautstärke Links erhöhen	
	Lautstärke Rechts erhöhen	
Höhen Treble	Zu schwach	
	Zu stark	
Tiefen Bass	Zu schwach	
	Zu stark	
Lautstärke Volume	Zu leise	
	Zu laut	
Audioausg.(Line Out) Audio out (line out)	Stellt die Audio-Ausgang Lautstärke an.	
	Zu leise	
	Zu laut	
Maximallautstärke Maximum volume	Stellen Sie die maximale Lautstärke ein.	
Minimallautstärke Minimum volume	Stellen Sie die Mindestlautstärke ein.	
Stumm Mute	Aus	Stellt den Ton in der vorherigen Lautstärke wieder her.
	Ein	Schaltet den Ton vorübergehend aus.
Audio-rücksetzung Audio reset	Abbrechen	Zurück zum Menü.
	OK	Audio werden auf werkseitig voreingestellten Werte wiederhergestellt.
Synchronisierung Audioausgang Audio out sync	Aus	Die Lautstärke des Lautsprechers weicht von der Lautstärke des Audioausgangs (Line-Out) ab.
	Ein	Die Lautstärke des Lautsprechers stimmt mit der Lautstärke des Audioausgangs (Line-Out) überein.
Lautsprechereinstellung Speaker Setting	Aus	Deaktivieren Sie den eingebauten Lautsprecher.
	Ein	Aktivieren Sie den eingebauten Lautsprecher.

Konfiguration 1

Configuration 1



DEUTSCH

Einstellungselement	Problem / Option		
Android launcher Android launcher	Aktivieren Sie den Android-Launcher in den Einstellungen, um auf die Funktion zuzugreifen.		
Einschaltzustand Switch on state	Anschaltung erzwingen	Der Monitor wird eingeschaltet, wenn das Gerät ans Stromnetz angeschlossen wird.	
	Ausschalten	Der Monitor bleibt ausgeschaltet, wenn das Gerät ans Stromnetz angeschlossen wird.	
	Letzter Zustand	Der Monitor kehrt zum vorherigen Status (Ein / Aus / Standby) zurück, wenn das Gerät ans Stromnetz angeschlossen wird.	
Bildschirmschoner Panel saving	Helligkeit	Aus	Die anpassung der Hintergrundbeleuchtung ist ausgeschaltet.
		Ein	Die Bildhelligkeit wird auf 40% des Maximalwerts reduziert.
	Pixel shift	Um die Position der Pixel in vier Richtungen leicht zu verschieben (oben, unten, links oder rechts) um ein Einbrenneffekt zu vermindern.	
		Autom	Position des Bildes automatisch verschieben.
		Aus	Pixel shift Funktion ist auf Aus eingestellt.
		Ein	Position des Bildes in festgelegten Intervallen verschieben. 10-900 sekunden
RS232-Routing RS232 routing	Netzwerksteuerungsanschluss auswählen. RS232 / LAN RS232		
Startquelle* Boot on source	Letz. Eingabe	Wenn das Gerät eingeschaltet wird, startet das Gerät mit der gleichen Einstellung wie vor dem letzten Ausschalten des Geräts. Aus / Ein	
	Eingabe	Wählen Sie die Eingangsquelle beim Einschalten aus. HDMI1 / HDMI2 / DisplayPort / Browser / CMS / Dateimanager / Medienplayer / PDF Player / Benutzerdefiniert	
	Wdg.-Liste	Wählen Sie den Playlist-Index für Mediaplayer, Browser und PDF-Player.	
WOL WOL	Aus	Deaktivieren Sie die Wake-on-LAN-Funktion.	
	Ein	Aktivieren Sie die Wake-on-LAN-Funktion.	
Konfiguration rücksetzen Configuration1 reset	Abbrechen	Zurück zum Menü.	
	OK	Konfiguration1 werden auf werkseitig voreingestellten Werte wiederhergestellt.	
Werkseinstellung Factory reset	Abbrechen	Zurück zum Menü.	
	OK	Einstellungen ab Werk werden wiederhergestellt.	

* Keine Failover-Funktion, das System behält die Quelle bei, auch wenn die Quelle kein Signal ausgibt.

Konfiguration 2 Configuration 2



Einstellungs-element	Problem / Option		Zu drückende Taste
OSD timeout OSD timeout	Sie können die Anzeigzeit für das OSD-Menü auf 5 bis 120 Sekunden einstellen. Aus / 5 - 120 sekunden		
OSD horizontale bildlage OSD H position	OSD zu weit links		
	OSD zu weit rechts		
OSD vertikale bildlage OSD V position	OSD zu weit unten		
	OSD zu weit oben		
Drehung System rotation	Querformat	Das OSD im Querformat angezeigt.	
	Hochformat	Das OSD im Hochformat angezeigt.	
Informations-OSD Information OSD	Stellen Sie den Zeitraum ein, für das Info-Menü was in der oberen rechten Ecke des Bildschirms angezeigt wird. Aus / 1 - 60 sekunden		
Logo und Animation Logo and animation	Aus	Das iiyama-Logo und die Animation werden beim Einschalten des Monitors nicht angezeigt.	
	Ein	Das iiyama-Logo und die Animation werden beim Einschalten des Monitors angezeigt.	
	Nutzer	Benutzerdefinierte Logo anzeigen wenn das Monitor eingeschaltet ist.	
Logo Einstellung* ¹ Logo setting	Wählen Sie Boot-Logo.		
Animation Einstellung* ¹ Animation setting	Wählen Sie Boot-Animation.		
Monitor-ID Monitor ID	Monitor-ID festlegen. 1 - 255		
Monitorinformation Monitor information	Zeigt Informationen zu Ihrem Monitor an, einschließlich Modellname, Seriennummer, Betriebsstunden und SW-Version.		
HDMI-Version* ² HDMI version	HDMI Version auswählen. 2.0 / 1.4 / Autom		
Konfiguration2 rücksetzen Configuration2 reset	Abbrechen	Zurück zum Menü.	
	OK	Konfiguration2 werden auf werkseitig voreingestellten Werte wiederhergestellt.	

*¹ Die Einstellungen für Logo und Animation sind nur verfügbar, wenn Sie "Nutzer" für Logo und Animationsfunktion wählen.

*² Nur mit HDMI verfügbar.

Erw. Einst.
Advanced option



DEUTSCH

Einstellungselement	Problem / Option		Zu drückende Taste
No signal image No signal image	Passen Sie das Bild für den Bildschirm ohne Signal an. Image / Office meeting guide / Title / Room / Date & Time / Duration (30 mins / 1h / 1.5h / 2h / 2.5h / 3h / off) / Text color (White / Black) / Show current time		
IR-steuerung IR control	Wählen Sie den Betriebsmodus der Fernbedienung, auch enn mehrere Monitore über eine RS232C-Verbindung angeschlossen sind.		
	Entsperren* ¹	Entsperren Sie die Fernbedienung.	
	Alles sperren	Sperren Sie alle Fernbedienungen Funktionen.	
	Sperre (außer Lautst.)	Sperren Sie alle Funktionen außer der Lautstärke auf der Fernbedienung.	
	Sperre (außer Ein/Aus)	Sperren Sie alle Funktionen außer Power auf der Fernbedienung.	
Betriebs-LED Power LED light	Aus	Die Power LED Anzeige ist ausgeschaltet.	
	Ein	Die Power LED Anzeige ist eingeschaltet.	
Abschalt-Timer Off Timer	Stellen Sie ein, wenn das Monitor ausgeschaltet werden soll. (in Stunden) Aus / 1 - 24 stunden		
Zeitplan Schedule	Zeitplanliste	Bis zu 7 Zeitpläne können eingestellt werden.	
	Startzeit * ²	Einschaltzeit einstellen.	
	Endzeit * ²	Ausschaltzeit einstellen.	
	Eingabe	Signaleingang wählen, mit welchem das Monitor automatisch das nächste Mal eingeschaltet werden soll. HDMI1 / HDMI2 / DisplayPort / Browser / CMS / Dateimanager / Medienplayer / PDF Player / Benutzerdefiniert	
	Wdg.-Liste	Legen Sie die Dateien fest, die aus den Wiedergabelisten des Mediaplayers, PDF-Players und Browsers wiedergegeben werden sollen	
	Wochentage	Wochentag einstellen. SO / MO / DI / MI / DO / FR / SA	
	Jede woche	Wochenintervalle wiederholen. Aus / Ein	
	Ermöglichen* ³	Zeitplan aktivieren / deaktivieren.	
HDMI mit einem Kabel HDMI with One Wire	Aus	Die HDMI with One Wire ist ausgeschaltet.	
	Ein	Steuern Sie alle per HDMI-Kabel verbundenen Geräte mit einer Fernbedienung.	
HDMI mit One-Wire-Abschaltung HDMI with One Wire Power Off	Aus	Die HDMI with One Wire Power Off ist ausgeschaltet.	
	Ein	Verwenden Sie die Ein-/Ausschalttaste am Gerät, das mit dem HDMI-Kabel verbunden ist, um in den Standby-Modus zu wechseln.	

Erw. Einst. Advanced option

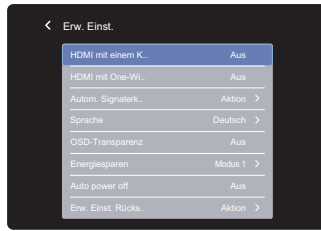

Einstellungs-element	Problem / Option			
Autom. Signalerkennung *4 Auto signal detection	Aus	Deaktivieren Sie die Auto signal detection.		
	Alles *5	Erkennt automatisch alle Quellen, wenn kein Signal am Standardeingang vorhanden ist und wählt das verfügbare Signal automatisch aus.		
	Failover	Erkennt Quellen automatisch in benutzerdefinierter Reihenfolge, wenn kein Signal am Standardeingang vorhanden ist und wählt das verfügbare Signal automatisch aus.		
Sprache Language	English	Englisch	Deutsch	Deutsch
	Français	Französisch	Italiano	Italienisch
	Español	Spanisch	Русский	Russisch
	Polski	Polnisch	Nederlands	Holländisch
	Dansk	Dänisch	Svenska	Schwedisch
	Suomi	Finnisch	Norsk bokmål	Norwegisch
	Česky	Tschechisch		
OSD-Transparenz OSD Transparency	Der Hintergrund von OSD wird transparent gebildet. Aus / 5 - 100			
Energiesparen Power Saving	Modus1: WOL aus, Quelleneingangsaufweckung aus, Hintergrundbeleuchtung aus Modus2: WOL aus, Wake-up am Quelleneingang ein, Hintergrundbeleuchtung aus Modus3: WOL ein, Quelleneingangsaufweckung aus, Hintergrundbeleuchtung aus Modus4: WOL ein, Wake-up am Quelleneingang ein, Hintergrundbeleuchtung aus			
Auto power off Auto power off	Stellen Sie die Zeit ein, um dieses Monitor nach einer bestimmten Zeit ohne Aktivität auszuschalten. 60 - 240 mins HINWEIS Wenn der Monitor innerhalb der eingestellten Zeit manuell ausgeschaltet wird, wird die Abschaltautomatik zurückgesetzt. Das Monitor wird ausgeschaltet, wenn die eingestellte Zeit abgelaufen ist.			
Erw. Einst. Rücksetzen Advanced option reset	Abbrechen	Zurück zum Menü.		
	OK	Die erweiterte Optionseinstellung wird mit Ausnahme von "Datum und Uhrzeit" im Optionsmenü "Erweitert" auf die werkseitig voreingestellten Daten zurückgesetzt.		

*1 Zum Entsperrern, die INFO-Taste auf der Fernbedienung 6 Sekunden lang gedrückt halten.

*2 Die Startzeit im Zeitplan muss kleiner als die Endzeit sein.

*3 Anpassungen an „Ermöglichen“ sollten erst vorgenommen werden, nachdem Startzeit, Endzeit, Eingabe und Woche korrekt eingestellt wurden.

*4 Das Display erkennt und wählt die verfügbare Signalquelle automatisch aus.

*5 Reihenfolge der Feststellung: HDMI1 → HDMI2 → DP → Browser → CMS → Dateimanager → Medienplayer → PDF Player → Benutzerdefiniert

APPLICATION

Drücken Sie die Taste  HOME und die Nummer 1668 auf der Fernbedienung.

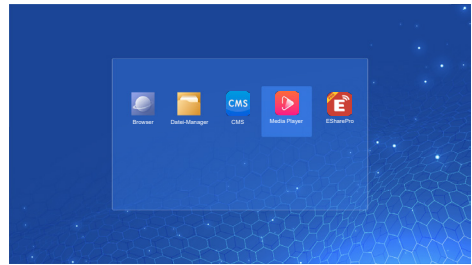
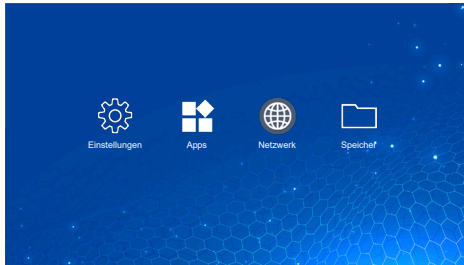

<Einstellungen>

Netzwerk & Internet Network & internet



Einstellungselement	Problem / Option	
WLAN Wi-Fi	Setzen Sie die WiFi-Funktion auf Ein / Aus um sich mit einem WiFi-Gerät zu verbinden.	
	Wi-Fi-Liste	Eine Liste von WLAN-Netzwerken anzeigen.
	WLAN hinzufügen	Netzwerkname
		Sicherheit
		Erweiterte Optionen
	WLAN-Einstellungen	WLAN automatisch aktivieren
Über öffentliche Netzwerke informieren		
Erweitert		
Gespeicherte WLANs	WLAN-Netzwerke auf diesem Monitor speichern.	
Ethernet Ethernet	Erweiterte Einstellungen. Ein / Aus	
	IP address	Weist die IP Adresse für diesen Monitor zu.
	Netmask	Weist die Netzmaske für diesen Monitor zu.
	Gateway	Weist die Gateway für diesen Monitor zu.
	DNS1	DNS-Server-Adresse zuweisen.
	DNS2	
	Ethernet IP mode	Static
DHCP		
Hotspot Hotspot	WLAN-Hotspot	Setzen Sie die Hotspot-Funktion. Deaktivieren / Aktivieren(Name des Hotspots / Sicherheit / Passwort des Hotspots / Band für Zugangspunkt / Hotspot automatisch deaktivieren)

Apps & Benachrichtigungen Apps & Notification

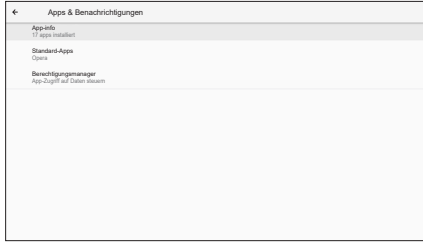

Einstellungselement	Problem / Option	
App-info App info	Anwendungsinformationen anzeigen.	
Standard-Apps Default apps	Browser-App	Festlegen der Standardanwendungen.
	Start-App	
	Links öffnen	
Berechtigungsmanager Permission manager	App-Berechtigungen	App-Berechtigungen einstellen.

Display Display



Einstellungselement	Problem / Option	
Schriftgröße Font size	Klein	Legen Sie die Schriftgröße fest.
	Standard	
	Groß	
	Am größten	

Anzeige der Beschilderung Signage display

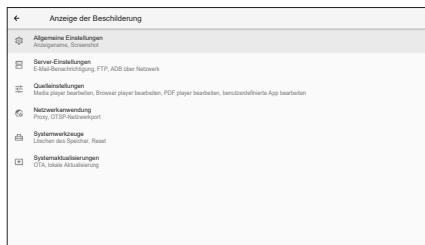

Einstellungselement	Problem / Option		
Allgemeine Einstellungen General settings	Name der Signage-Anzeige	Display Netzwerkname einstellen.	
	Screenshot	Deaktivieren / Aktivieren(Intervall, Startzeit, Endzeit, Wiederholen, Speichern unter, Bereinigungs-Screenshots, Screenshots per E-Mail senden)	
Server-Einstellungen Server settings	Benachrichtigung per Email	Deaktivieren / Aktivieren(SMTP, E-Mail Manager, Test)	
	FTP	Deaktivieren / Aktivieren(Konto, passwort, Speicherpfad, Port)	
	ADB über Netzwerk	ADB-Funktion deaktivieren / aktivieren.	
Quelleneinstellungen Source settings	Medienplayer bearbeiten	Bearbeiten Sie die Wiedergabelisten- und Effekt-Einstellungen für den Media Player.	
	Browser Player bearbeiten	Browser-Liste und Effekt-Einstellungen bearbeiten.	
	PDF Player bearbeiten	Bearbeiten Sie die Wiedergabelisten- und Effekt-Einstellungen für den Media Player.	
	Speicherpfad	Media-Player, PDF-Player und Speicherort des Browsers einstellen.	
	Benutzerdefinierte App	Bearbeiten Sie die benutzerdefinierte App.	
Netzwerkanwendung Network application	Proxy	Den Proxy-Server einstellen. Deaktivieren / Aktivieren(Proxy-Hostname: IP-Adresse des Proxyservers, Proxy-Port: Portnummer des Proxyservers, Art: Proxyservertyp) Authentifizierung / Benutzername / Passwort	
Systemwerkzeuge System tools	Löschen des Speichers	Löschen Sie alle Daten in den Signage Ordnern. Alles / Interner Speicher / USB-Speicher	
	Zurücksetzen	Alle Daten löschen	Einstellungen ab Werk werden wiederhergestellt.
	Clone and Import	Clone	Kopiere die OSD-Einstellung, die Wiedergabeliste und Mediendateien*.
		Import	Importieren aus dem Signage-Ordner unter USB. Interne Speicherung
	USB external storage Lock	Deaktivieren	Externer USB-Speicher entsperren.
Ermöglichen		Externer USB-Speicher sperren.	
Systemaktualisierungen System updates	OTA	Firmware update	
	Lokale Aktualisierung		

* Mediendateien sind die Medieninhalte, die beim Erstellen von Wiedergabelisten in den Browser-, Media Player- und PDF-Player-Quellen auf dieses Gerät kopiert werden.



Einstellungselement	Problem / Option
Apps zur Geräteverwaltung Device admin apps	Informationen zur Speicherung von Berechtigungsnachweisen anzeigen.
UnbekannteHerkunft Unknown sources	Deaktivieren / Aktivieren der Installation von Apps aus unbekanntem Quellen.



Einstellungselement	Problem / Option	
Sprache und Eingabe Language & Input	Sprachen	Stellen Sie die Sprache, Tastatur und Eingabemethode ein.
	Bildschirmtastatur	Sprache: English / Deutsch / Français / Italiano / Español / Русский / Polski / Nederlands / Český / Dansk / Svenska / Suomi / Norsk bokmål
	Physische Tastatur	
Datum und Uhrzeit Date & time	Zeit aus Netzwerk Verwenden	Stellen Sie die Datum und Uhrzeit. 24-Stundenformat verwenden, Automatische Datum und Uhrzeit, Datumsformat, Zeitzone
	Ntp server	

Über das Gerät

About device

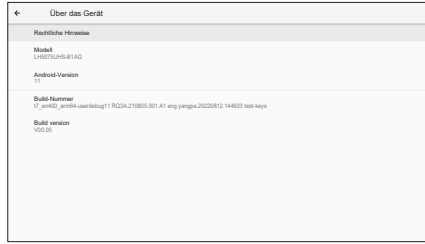

Einstellungselement	Problem / Option	
Rechtliche Hinweise Legal information	Lizenzen Dritter	Hauptinformationen: Rechtliche / Modell / Android-Version / Buildnummer / Build-Version Automatische Suche nach .zip von USB. Wenn Sie die aktualisierte ZIP-Datei auswählen, wird die Monitor neu gestartet und das Update wird gestartet.
	System-WebView-Lizenzen	
Modell Model	Modell	
	Seriennummer	
	Hardwareversion	
Android-Version Android version	Android-Version	
	Android-Sicherheitsupdate	
	Kernel-Version	
	Build-Nummer	
Build-Nummer Build number		
Build-Version Build version		

■ Schnelle Info

Drücken Sie die Info-Taste und die Nummer 77 auf der Fernbedienung. Zeigt die Netzwerk- und Monitorinformationen an.

<Android> * Ein Android-Upgrade ist für dieses Modell nicht verfügbar.

- Einstellungen: Gehe zu den App-Einstellungen.
- Apps: Alle Apps anzeigen . (Browser/Dateimanager/Dateimanager/Medienplayer/ESharePro)
- Netzwerk: Ethernet einstellen.
- Speicher: Aktuelle Android-Speicherinformationen anzeigen.

HINWEIS

- Unterstütztes Dateisystem:
FAT32
- Unterstütztes Dateiformat:
 - Musik: MP3, M4A, AAC, LPCM
 - Video: 3G2, 3GP, AVI, F4V, FLV, MP4, M2TS, M2V, M4V, MKV, MOV, MPEG, MTS, OGM, PMP, TP, TS, VOB, WEBM
 - Foto: JPG, JPEG, BMP, PNG, GIF

[Medienplayer]

- Datei abspielen: Wählen Sie die abzuspielende Datei
- Abspiel-Reihenfolge: Legen Sie die Wiedergabereihenfolge der Dateien fest
- Abspiel-Modus: Einstellen des Wiedergabemodus
- Bildstil: Einstellen der Bildgröße
- Liste erschaffen: Erstellen einer neuen Wiedergabeliste
- Abspielliste: Wiedergabeliste bearbeiten"

● **Datei abspielen**

1. Wählen Sie "Datei abspielen" aus.
2. Wählen Sie die Datei aus und drücken Sie die Taste OK.
Es können mehrere Dateien ausgewählt werden.
3. Drücken Sie zum Abspielen die Schaltfläche "Öffnen".

■ Medien-Hotkey

- ► **Play:** Mediadatei abspielen.
- || **Pause:** Mediadatei anhalten.
- ►► **Fast forward:** Um einen Sprung vorwärts 10 Sekunden.
- ◀◀ **Rewind:** Um einen Sprung rückwärts 10 Sekunden.
- ■ **Stop:** Stoppen Sie die Wiedergabedatei und kehren Sie zum Menü zurück.

■ Pfeiltaste

- ◀: Vorherige Datei
- ▶: Nächste Datei

● **Abspiel-Reihenfolge**

Wählen Sie "Abspiel-Reihenfolge" aus.

- **Sequenz:** Dateien in Sequenzen abspielen.
- **Rückwärts:** Dateien rückwärts abspielen.
- **Zufällig:** Alle Dateien in der Liste werden nach dem Zufallsprinzip abgespielt.
- **Zyklus:** Alle Dateien in der Liste werden wiederholt wiedergegeben.

● **Abspiel-Modus**

Wählen Sie "Abspiel-Modus" aus.

- **Auto:** Autoplay-Dauer. 5s / 15s / 30s / 60s
- **Manuel:** Die Datei manuell abspielen.

● **Bildstil**

Wählen Sie "Bildstil" aus.

- **Massstab:** Zeigt das Bild in seinem ursprünglichen Seitenverhältnis an.
- **Voll:** Vergrößert das Bild auf den gesamten Bildschirm.



● **Liste erschaffen**

1. Wählen Sie "Liste erschaffen" aus.
2. Wählen Sie "Datei hinzufügen".
3. Wählen Sie die Datei aus und fügen Sie sie der Liste hinzu.

■ Leiste bearbeiten

- **Nach oben verschieben:** Verschieben Sie die Dateien an den Anfang der Liste.
- **Nach unten verschieben:** Verschiebt die Dateien an das Ende der Liste.
- **Löschen:** Dateien löschen.
- **Alles löschen:** Playlist löschen.
- **Zurück:** Zurück.

■ Fernbedienung

-  **Option key:** Monitor leiste bearbeiten
-  **OK key:** Datei wählen/abwählen



● Abspielliste

1. Wählen Sie "Abspielliste" aus.
2. Drücken Sie die  Optionstaste auf der Fernbedienung, um die Bearbeitungsleiste zu öffnen.
3. Fügen Sie die Datei hinzu oder bearbeiten Sie die Datei.

■ Leiste bearbeiten

- **Nach oben verschieben:** Verschieben Sie die Dateien an den Anfang der Liste.
- **Nach unten verschieben:** Verschiebt die Dateien an das Ende der Liste.
- **Löschen:** Dateien löschen.
- **Alles löschen:** Playlist löschen.
- **Zurück:** Zurück.

■ Fernbedienung

-  **Option key:** Monitor leiste bearbeiten
-  **OK key:** Datei wählen/abwählen

[Browser]

● Neues Fenster

1. Wählen Sie "Neues Fenster" aus.
2. URL eingeben und zum Aufrufen OK drücken.

● Liste erschaffen

1. Wählen Sie "Liste erschaffen" aus.
2. Geben Sie die URL ein und fügen Sie sie der Liste hinzu.



● Abspielliste

1. Wählen Sie "Abspielliste" aus.
2. Drücken Sie die  Optionstaste auf der Fernbedienung, um die Bearbeitungsleiste zu öffnen.
3. URL bewerkeln.

■ Leiste bearbeiten

- **Löschen:** Löschen Sie eine URL.
- **Alles löschen:** Delete all URL record.
- **Zurück:** Zurück.

■ Fernbedienung

-  **Option key:** Monitor leiste bearbeiten
-  **Play key:** Öffnen Sie die Webseite
-  **OK key:** Wählen / abwählen

[PDF Player]

● Datei abspielen

1. Wählen Sie "Datei abspielen" aus.
2. Wählen Sie die Datei aus und drücken Sie die Taste OK.
Es können mehrere Dateien ausgewählt werden.
3. Drücken Sie zum Abspielen die Schaltfläche "Öffnen".

■ Medien-Hotkey

- ► **Play**: Mediadatei abspielen.
- || **Pause**: Mediadatei anhalten.
- ■ **Stop**: Zurück.

■ Pfeiltaste

- ◀ : Vorherigen Seite
- ▶ : Nächsten Seite

● Abspiel-Reihenfolge

Wählen Sie "Abspiel-Reihenfolge" aus.

- **Sequenz**: Dateien in Sequenzen abspielen.
- **Rückwärts**: Dateien rückwärts abspielen.
- **Zufällig**: Alle Dateien in der Liste werden nach dem Zufallsprinzip abgespielt.
- **Zyklus**: Alle Dateien in der Liste werden wiederholt wiedergegeben.

● Abspiel-Modus

Wählen Sie "Abspiel-Modus" aus.

- **Auto**: Autoplay-Dauer. 5s / 15s / 30s / 60s
- **Manuel**: Die Datei manuell abspielen.



● Liste erschaffen

1. Wählen Sie "Liste erschaffen" aus.
2. Wählen Sie "Datei hinzufügen".
3. Wählen Sie die Datei aus und fügen Sie sie der Liste hinzu.

■ Leiste bearbeiten

- **Nach oben verschieben**: Verschieben Sie die Dateien an den Anfang der Liste.
- **Nach unten verschieben**: Verschiebt die Dateien an das Ende der Liste.
- **Löschen**: Dateien löschen.
- **Alles löschen**: Playlist löschen.
- **Zurück**: Zurück.

■ Fernbedienung

-  **Option key**: Monitor leiste bearbeiten
-  **OK key**: Datei wählen/abwählen



● Abspielliste

1. Wählen Sie "Abspielliste" aus.
2. Drücken Sie die  Optionstaste auf der Fernbedienung, um die Bearbeitungsleiste zu öffnen.
3. Fügen Sie die Datei hinzu oder bearbeiten Sie die Datei.

■ Leiste bearbeiten

- **Nach oben verschieben:** Verschieben Sie die Dateien an den Anfang der Liste.
- **Nach unten verschieben:** Verschiebt die Dateien an das Ende der Liste.
- **Löschen:** Dateien löschen.
- **Alles löschen:** Playlist löschen.
- **Zurück:** Zurück.

■ Fernbedienung

-  **Option key:** Monitor leiste bearbeiten
-  **OK key:** Datei wählen/abwählen

[Dateimanager]

Dateien im internen Speicher und USB durchsuchen.

[EShare Pro]

EShare ist eine Multiscreen-InteraktionsApp, die die Benutzererfahrung natürlich und angenehm für Home-Entertainment, Business-Präsentation und Bildungstraining macht.

STANDBY FUNKTION

Dieses Produkt verfügt über die Standby Funktion. Wenn die Funktion aktiviert ist, wird unnötiger Stromverbrauch durch den Monitor reduziert, während der Monitor nicht bedient wird.

Der Monitor verhält sich für die Standby folgendermaßen. Die Funktion zur Standby, einschließlich der Einstellungen für den Timer, wird vom Betriebssystem gesteuert. Lesen Sie die Bedienungsanleitung für das Betriebssystem, um Informationen über die Konfiguration zu finden.

■ Standby Modus

Wenn das Videosignal vom Computer nicht aktiv sind, geht der Monitor in den Standby Modus über, in dem der Stromverbrauch auf weniger als $0,5W^*$ reduziert wird. Der Bildschirm wird dunkel, und die Stromanzeige leuchtet rot auf. Sie können den Monitor aus dem Standby Modus in wenigen Sekunden wiederaufwecken, wenn Sie entweder auf die Tastatur drücken oder die Maus bewegen.

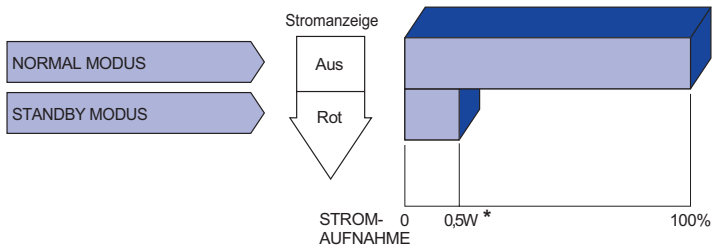

* Wenn die USB-Geräte nicht angeschlossen sind.

FEHLERSUCHE

Falls der Monitor nicht richtig arbeitet, suchen Sie bitte zuerst an Hand dieser Liste nach der Ursache:

1. Überprüfen Sie die Einstellungen wie im Abschnitt MONITOR BEDIENEN beschrieben. Falls der Monitor kein Bild darstellt, gehen Sie zu Punkt 2.
2. Wenn das Problem nicht behoben ist, suchen Sie die Ursache wie unten beschrieben.
3. Sollten Sie ein Problem bemerken, das nicht in der Liste aufgeführt ist und Sie nicht anhand der Vorschläge beheben können, schalten Sie den Monitor aus, trennen Sie den Netzstecker vom Gerät und wenden Sie sich für weitere Hilfe an Ihren Fachhändler.

Problem

Abhilfe

- | | |
|---|--|
| <p>① Kein Bild.
(Stromanzeige ist aus)</p> <p>(Stromanzeige ist grün)</p> <p>(Stromanzeige ist rot)</p> | <p><input type="checkbox"/> Steckt das Stromkabel richtig?</p> <p><input type="checkbox"/> Hauptschalter auf ON?</p> <p><input type="checkbox"/> Überprüfen Sie mit Hilfe eines anderen Gerätes, ob überhaupt Strom Steht der vorhanden ist.</p> <p><input type="checkbox"/> Ist der Bildschirmschoner aktiviert? Zur Überprüfung bewegen Sie die Maus oder drücken Sie eine Taste des Keyboards.</p> <p><input type="checkbox"/> Drehen Sie Kontrast und/oder Helligkeit auf.</p> <p><input type="checkbox"/> Ist der Computer eingeschaltet?</p> <p><input type="checkbox"/> Ist das Signalkabel richtig eingesteckt?</p> <p><input type="checkbox"/> Entspricht das Signal Timing den Werten des Monitors?</p> <p><input type="checkbox"/> Falls der Monitor im Standby Modus ist, bewegen Sie die Maus oder drücken Sie eine Taste des Keyboards.</p> <p><input type="checkbox"/> Ist der Computer eingeschaltet?</p> <p><input type="checkbox"/> Ist das Signalkabel richtig eingesteckt?</p> <p><input type="checkbox"/> Entspricht das Signal Timing den Werten des Monitors?</p> |
| <p>② Das Bild ist nicht synchronisiert.</p> | <p><input type="checkbox"/> Ist das Signalkabel richtig eingesteckt (verpolt)?</p> <p><input type="checkbox"/> Entspricht das Signal Timing den Werten des Monitors?</p> |
| <p>③ Das Bild ist nicht in der Mitte.</p> | <p><input type="checkbox"/> Entspricht das Signal Timing den Werten des Monitors?</p> |
| <p>④ Das Bild ist zu dunkel oder zu hell.</p> | <p><input type="checkbox"/> Entspricht der Videoausgangspegel den Spezifikationen des Monitors?</p> |
| <p>⑤ Das Bild wackelt.</p> | <p><input type="checkbox"/> Entspricht die Spannungsversorgung den Spezifikationen des Monitors?</p> <p><input type="checkbox"/> Entspricht das Signal Timing den Werten des Monitors?</p> |
| <p>⑥ Kein Ton.</p> | <p><input type="checkbox"/> Die Audio Geräte (Computer, Soundkarte u.s.w.) sind eingeschalten.</p> <p><input type="checkbox"/> Das Audiokabel ist richtig angeschlossen.</p> <p><input type="checkbox"/> Erhöhen Sie die Lautstärke.</p> <p><input type="checkbox"/> Stummschaltung ist AUS.</p> <p><input type="checkbox"/> Der Level des Audiosignales ihrer Soundkarte ist innerhalb der Spezifikationen des Monitors.</p> |
| <p>⑦ Der Sound ist zu laut oder zu leise.</p> | <p><input type="checkbox"/> Der Level des Audiosignales ihrer Soundkarte ist innerhalb der Spezifikationen des Monitors.</p> |
| <p>⑧ Seltsame Geräusche sind zu hören.</p> | <p><input type="checkbox"/> Das Audiokabel ist richtig angeschlossen.</p> |

INFORMATIONEN ZUM RECYCLING

Für besseren Umweltschutz bitte schaffen Sie nicht Ihren Monitor ab.

Besichtigen Sie bitte unsere Web site: <https://iiyama.com> für die Monitorwiederverwertung.

ANHANG

Irrtum und Änderungen in Design und Spezifikationen vorbehalten.

TECHNISCHE DATEN : ProLite LH4365UHSB-B1

Grösse-Kategorie	43"	
LCD-Fläche	Panel-technologie	IPS (In-Plane-Switching)
	Grösse	Diagonal: 42,5" (108cm)
	Lochabstand	0,2451mm H × 0,2451mm V
	Helligkeit	800cd/m ² (Typisch), 110cd/m ² (Par défaut / Économie d'énergie)
	Kontraste	1200 : 1 (Typisch)
	Ansichtbereich	Horizontal: 89 Grad, Vertikal: 89 Grad (Typisch)
Reaktionszeit	8ms (Typisch: Grau zum Grau)	
Anzeigefarben	Ca.1,07 G	
Sync-Frequenz	Horizontal: 28,0-160,0kHz, Vertikal: 23-85Hz	
Physikalisch Auflösung	3840 × 2160, 8,3 Megapixel	
Max. unterstützte Auflösung	HDMI: 3840 × 2160 60Hz DisplayPort: 3840 × 2160 60Hz	
Eingangsanschluss	HDMI × 2, DisplayPort	
LAN	RJ45	
Serielle Schnittstelle	RS 232C In/Out ø 2,5mm sub-minibuchse	
Eingangs-Videosignal	HDMI, DisplayPort	
USB Anschluss	USB2.0(DC5V, 500mA) (USB Media Player) × 2	
Kopfhöreranschluss	ø 3,5mm minibuchse (Stereo)	
Lautsprecher	Internal: 10W×2 (Stereolautsprecher)	
Maximale Bildschirmgröße	941,18mm B × 529,42mm H / 37,1" B × 20,8" H	
Netzquelle	100-240VAC, 50-60Hz, 2,6A	
Stromverbrauch*	Typisch 51W, Standby Modus : Maximal 0,5W, Aus Modus : Maximal 0,3W	
Abmessungen / Gewicht	968,0 × 557,5 × 54,0mm / 38,1 × 22,0 × 2,1 " (B×H×T), 8,7kg / 19,2lbs	
Umgebungsbedingungen	Betrieb:	Temperatur 0 bis 40°C / 32 bis 104°F Luftfeuchtigkeit 20 bis 80% (nicht kondensierend)
	Speicher:	Temperatur -20 bis 60°C / 4 bis 140°F Luftfeuchtigkeit 10 bis 90% (nicht kondensierend)
Zertifikate	CE, UKCA, TÜV-Bauart	

HINWEIS * Wenn die USB-Geräte nicht angeschlossen sind.

TECHNISCHE DATEN : ProLite LH5065UHSB-B1AG

Grösse-Kategorie	50"	
LCD-Fläche	Panel-technologie	VA
	Grösse	Diagonal: 50" (125,7cm)
	Lochabstand	0,285375mm H × 0,285375mm V
	Helligkeit	800cd/m ² (Typisch), 140cd/m ² (Par défaut / Économie d'énergie)
	Kontraste	5000 : 1 (Typisch)
	Ansichtbereich	Horizontal: 89 Grad, Vertikal: 89 Grad (Typisch)
	Reaktionszeit	9,5ms (Typisch: Grau zum Grau)
Anzeigefarben	Ca. 1,07 G	
Sync-Frequenz	Horizontal: 28,0-160,0kHz, Vertikal: 23-85Hz	
Physikalisch Auflösung	3840 × 2160, 8,3 Megapixel	
Max. unterstützte Auflösung	HDMI: 3840 × 2160 60Hz DisplayPort: 3840 × 2160 60Hz	
Eingangsanschluss	HDMI × 2, DisplayPort	
LAN	RJ45	
Serielle Schnittstelle	RS 232C In ø 2,5mm sub-minibuchse	
Eingangs-Video signal	HDMI, DisplayPort	
USB Anschluss	USB2.0(DC5V, 500mA) (USB Media Player) × 2	
Kopfhöreranschluss	ø 3,5mm minibuchse (Stereo)	
Lautsprecher	Internal: 10W×2 (Stereolautsprecher)	
Maximale Bildschirmgröße	1095,84mm B × 616,41mm H / 43,1" B × 24,3" H	
Netzquelle	100-240VAC, 50-60Hz, 2,7A	
Stromverbrauch*	Typisch 65W, Standby Modus : Maximal 0,5W, Aus Modus : Maximal 0,3W	
Abmessungen / Gewicht	1122,5 × 643,5 × 55,0mm / 44,2 × 25,3 × 2,2 " (B×H×T), 11,3kg / 24,9lbs	
Umgebungsbedingungen	Betrieb:	Temperatur 0 bis 40°C / 32 bis 104°F Luftfeuchtigkeit 20 bis 80% (nicht kondensierend)
	Speicher:	Temperatur -20 bis 60°C / 4 bis 140°F
		Luftfeuchtigkeit 10 bis 90% (nicht kondensierend)
Zertifikate	CE, UKCA, TÜV-Bauart	

HINWEIS * Wenn die USB-Geräte nicht angeschlossen sind.

TECHNISCHE DATEN : ProLite LH5565UHSB-B1

DEUTSCH

Grösse-Kategorie		55"
LCD-Fläche	Panel-technologie	IPS (In-Plane-Switching)
	Grösse	Diagonal: 54,6" (139cm)
	Lochabstand	0,315mm H × 0,315mm V
	Helligkeit	800cd/m ² (Typisch), 190cd/m ² (Standard / Energieeinsparung)
	Kontraste	1200 : 1 (Typisch)
	Ansichtbereich	Horizontal: 89 Grad, Vertikal: 89 Grad (Typisch)
	Reaktionszeit	8ms (Typisch: Grau zum Grau)
Anzeigefarben		Ca.1,07 G
Sync-Frequenz		Horizontal: 28,0-160,0kHz, Vertikal: 23-85Hz
Physikalisch Auflösung		3840 × 2160, 8,3 Megapixel
Max. unterstützte Auflösung		HDMI: 3840 × 2160 60Hz DisplayPort: 3840 × 2160 60Hz
Eingangsanschluss		HDMI × 2, DisplayPort
LAN		RJ45
Serielle Schnittstelle		RS 232C In ø 2,5mm sub-minibuchse
Eingangs-Videosignal		HDMI, DisplayPort
USB Anschluss		USB2.0(DC5V, 500mA) (USB Media Player) × 2
Kopfhöreranschluss		ø 3,5mm minibuchse (Stereo)
Lautsprecher		Internal: 10W×2 (Stereolautsprecher)
Maximale Bildschirmgröße		1209,6mm B × 680,4mm H / 47,6" B × 26,8" H
Netzquelle		100-240VAC, 50-60Hz, 3,0A
Stromverbrauch*		Typisch 78W, Standby Modus : Maximal 0,5W, Aus Modus : Maximal 0,3W
Abmessungen / Gewicht		1237,5 × 710,0 × 55,0mm / 48,7 × 28,0 × 2,2 " (B×H×T), 14,6kg / 32,2lbs
Umgebungsbedingungen		Betrieb: Temperatur 0 bis 40°C / 32 bis 104°F Luftfeuchtigkeit 20 bis 80% (nicht kondensierend) Speicher: Temperatur -20 bis 60°C / 4 bis 140°F Luftfeuchtigkeit 10 bis 90% (nicht kondensierend)
Zertifikate		CE, UKCA, TÜV-Bauart

HINWEIS * Wenn die USB-Geräte nicht angeschlossen sind.

TECHNISCHE DATEN : ProLite LH6565UHSB-B1

Grösse-Kategorie	65"	
LCD-Fläche	Panel-technologie	IPS (In-Plane-Switching)
	Grösse	Diagonal: 64,5" (164cm)
	Lochabstand	0,372mm H × 0,372mm V
	Helligkeit	800cd/m ² (Typisch), 180cd/m ² (Standard / Energieeinsparung)
	Kontraste	1200 : 1 (Typisch)
	Ansichtbereich	Horizontal: 89 Grad, Vertikal: 89 Grad (Typisch)
	Reaktionszeit	8ms (Typisch: Grau zum Grau)
Anzeigefarben	Ca. 1,07 G	
Sync-Frequenz	Horizontal: 28,0-160,0kHz, Vertikal: 23-85Hz	
Physikalisch Auflösung	3840 × 2160, 8,3 Megapixel	
Max. unterstützte Auflösung	HDMI: 3840 × 2160 60Hz DisplayPort: 3840 × 2160 60Hz	
Eingangsanschluss	HDMI × 2, DisplayPort	
LAN	RJ45	
Serielle Schnittstelle	RS 232C In ø 2,5mm sub-minibuchse	
Eingangs-Video signal	HDMI, DisplayPort	
USB Anschluss	USB2.0(DC5V, 500mA) (USB Media Player) × 2	
Kopfhöreranschluss	ø 3,5mm minibuchse (Stereo)	
Lautsprecher	Internal: 10W×2 (Stereolautsprecher)	
Maximale Bildschirmgröße	1428,48mm B × 803,52mm H / 56,2" B × 31,6" H	
Netzquelle	100-240VAC, 50-60Hz, 4,0A	
Stromverbrauch*	Typisch 104W, Standby Modus : Maximal 0,5W, Aus Modus : Maximal 0,3W	
Abmessungen / Gewicht	1456,5 × 832,5 × 56,0mm / 57,3 × 32,8 × 2,2 " (B×H×T), 20,7kg / 45,6lbs	
Umgebungsbedingungen	Betrieb:	Temperatur 0 bis 40°C / 32 bis 104°F Luftfeuchtigkeit 20 bis 80% (nicht kondensierend)
	Speicher:	Temperatur -20 bis 60°C / 4 bis 140°F Luftfeuchtigkeit 10 bis 90% (nicht kondensierend)
Zertifikate	CE, UKCA, TÜV-Bauart	

HINWEIS * Wenn die USB-Geräte nicht angeschlossen sind.

TECHNISCHE DATEN : ProLite LH7565UHSB-B1

DEUTSCH

Grösse-Kategorie		75"
LCD-Fläche	Panel-technologie	IPS (In-Plane-Switching)
	Grösse	Diagonal: 74,5" (189cm)
	Lochabstand	0,4296mm H × 0,4296mm V
	Helligkeit	800cd/m ² (Typisch), 170cd/m ² (Standard / Energieeinsparung)
	Kontraste	1200 : 1 (Typisch)
	Ansichtbereich	Horizontal: 89 Grad, Vertikal: 89 Grad (Typisch)
	Reaktionszeit	8ms (Typisch: Grau zum Grau)
Anzeigefarben		Ca.1,07 G
Sync-Frequenz		Horizontal: 28,0-160,0kHz, Vertikal: 23-85Hz
Physikalisch Auflösung		3840 × 2160, 8,3 Megapixel
Max. unterstützte Auflösung		HDMI: 3840 × 2160 60Hz DisplayPort: 3840 × 2160 60Hz
Eingangsanschluss		HDMI × 2, DisplayPort
LAN		RJ45
Serielle Schnittstelle		RS 232C In ø 2,5mm sub-minibuchse
Eingangs-Videosignal		HDMI, DisplayPort
USB Anschluss		USB2.0(DC5V, 500mA) (USB Media Player) × 2
Kopfhöreranschluss		ø 3,5mm minibuchse (Stereo)
Lautsprecher		Internal: 10W×2 (Stereolautsprecher)
Maximale Bildschirmgröße		1649,664mm B × 927,936mm H / 64,9" B × 36,5" H
Netzquelle		100-240VAC, 50-60Hz, 4,3A
Stromverbrauch*		Typisch 107W, Standby Modus : Maximal 0,5W, Aus Modus : Maximal 0,3W
Abmessungen / Gewicht		1679,5 × 958,5 × 55,0mm / 66,1 × 37,7 × 2,2 " (B×H×T), 29,0kg / 63,9lbs
Umgebungsbedingungen		Betrieb: Temperatur 0 bis 40°C / 32 bis 104°F Luftfeuchtigkeit 20 bis 80% (nicht kondensierend) Speicher: Temperatur -20 bis 60°C / 4 bis 140°F Luftfeuchtigkeit 10 bis 90% (nicht kondensierend)
Zertifikate		CE, UKCA, TÜV-Bauart

HINWEIS

* Wenn die USB-Geräte nicht angeschlossen sind.

TECHNISCHE DATEN : ProLite LH8665UHSB-B1

Grösse-Kategorie	86"	
LCD-Fläche	Panel-technologie	IPS (In-Plane-Switching)
	Grösse	Diagonal: 85,6" (217cm)
	Lochabstand	0,4935mm H × 0,4935mm V
	Helligkeit	800cd/m ² (Typisch), 185cd/m ² (Standard / Energieeinsparung)
	Kontraste	1400 : 1 (Typisch)
	Ansichtbereich	Horizontal: 89 Grad, Vertikal: 89 Grad (Typisch)
	Reaktionszeit	8ms (Typisch: Grau zum Grau)
Anzeigefarben	Ca. 1,07 G	
Sync-Frequenz	Horizontal: 28,0-160,0kHz, Vertikal: 23-85Hz	
Physikalisch Auflösung	3840 × 2160, 8,3 Megapixel	
Max. unterstützte Auflösung	HDMI: 3840 × 2160 60Hz DisplayPort: 3840 × 2160 60Hz	
Eingangsanschluss	HDMI × 2, DisplayPort	
LAN	RJ45	
Serielle Schnittstelle	RS 232C In ø 2,5mm sub-minibuchse	
Eingangs-Video signal	HDMI, DisplayPort	
USB Anschluss	USB2.0(DC5V, 500mA) (USB Media Player) × 2	
Kopfhöreranschluss	ø 3,5mm minibuchse (Stereo)	
Lautsprecher	Internal: 10W×2 (Stereolautsprecher)	
Maximale Bildschirmgröße	1895,04mm B × 1065,96mm H / 74,6" B × 42,0" H	
Netzquelle	100-240VAC, 50-60Hz, 5,5A	
Stromverbrauch*	Typisch 159W, Standby Modus : Maximal 0,5W, Aus Modus : Maximal 0,3W	
Abmessungen / Gewicht	1927,0 × 1098,5 × 57,0mm / 75,9 × 43,3 × 2,2 " (B×H×T), 49,0kg / 108,0lbs	
Umgebungsbedingungen	Betrieb: Temperatur	0 bis 40°C / 32 bis 104°F
	Luftfeuchtigkeit	20 bis 80% (nicht kondensierend)
	Speicher: Temperatur	-20 bis 60°C / 4 bis 140°F
	Luftfeuchtigkeit	10 bis 90% (nicht kondensierend)
Zertifikate	CE, UKCA, TÜV-Bauart	

HINWEIS * Wenn die USB-Geräte nicht angeschlossen sind.

ABMESSUNGEN : ProLite LH4365UHSB

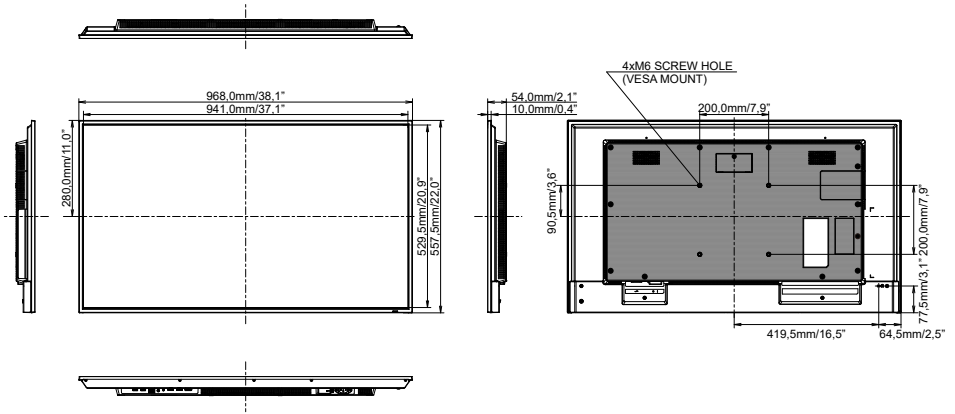

ABMESSUNGEN : ProLite LH5065UHSB

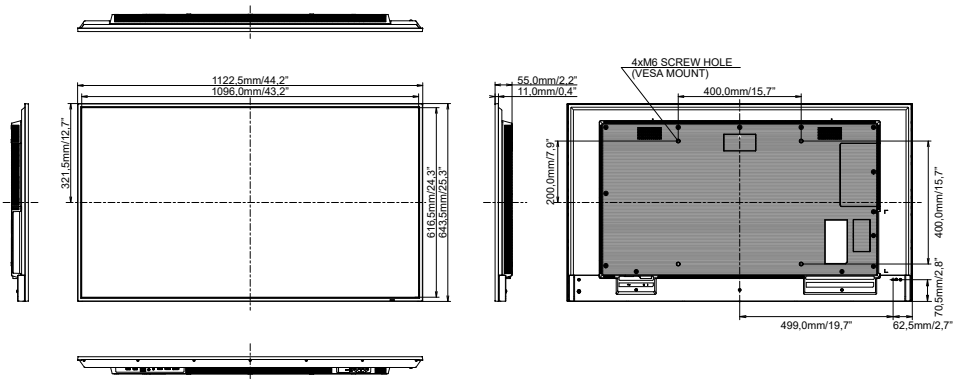

ABMESSUNGEN : ProLite LH565UHSB

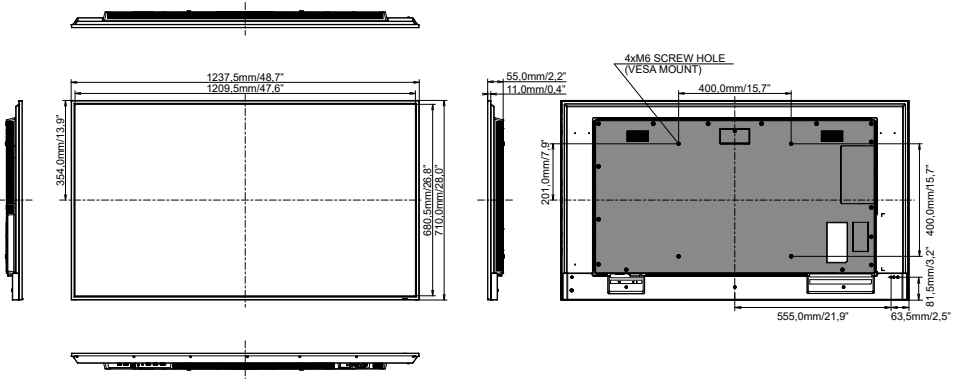

ABMESSUNGEN : ProLite LH656UHSB

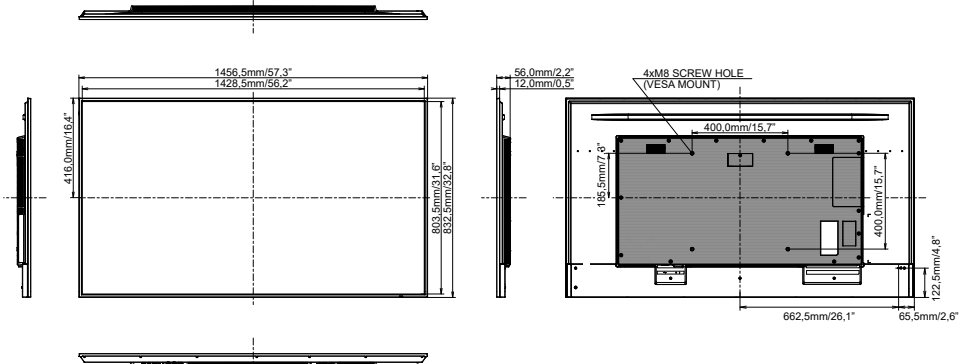

ABMESSUNGEN : ProLite LH7565UHSB

DEUTSCH

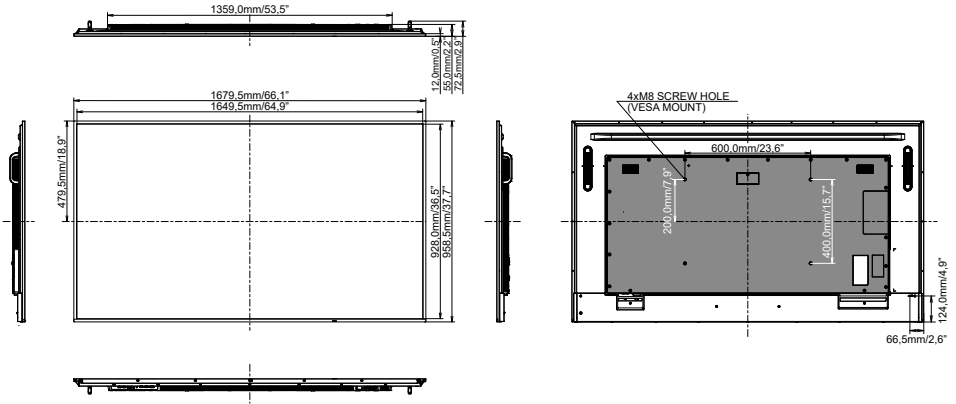

ABMESSUNGEN : ProLite LH8665UHSB

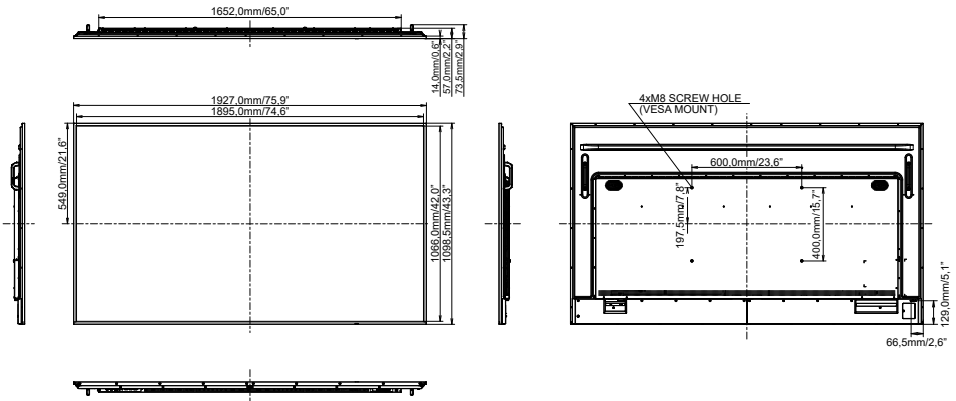

KONFORMES TIMING

Timing		fH (kHz)	N (Hz)	Dot clock (MHz)	HDMI1	HDMI2	DisplayPort
VESA	VGA 640x480	31,5	60,0	25,175	○	○	○
	SVGA 800x600	37,9	60,0	40,000	○	○	○
	XGA 1024x768	48,4	60,0	65,000	○	○	○
	QVGA 1280x960	64,0	60,0	108,000	○	○	○
	SXGA 1280x1024	64,0	60,0	108,000	○	○	○
	WXGA 1366x768	47,7	60,0	85,500	○	○	○
	CVT 1440x900	55,9	60,0	106,500	○	○	○
	UXGA 1680x1050	65,3	60,0	146,250	○	○	○
	FHD 1920x1080	67,5	60,0	148,500	○	○	○
	2048x1152	70,9	60,0	156,750	○	○	○
	2560x1080	66,0	60,0	198,000	○	○	○
	2560x1440	88,8	60,0	241,700	○	○	○
	2560x1600	98,7	60,0	268,500	○	○	○
	3200x1800	111,1	60,0	391,140	○	○	○
4K 3840x2160	67,5	30,0	297,000	○	○	○	
	135,0	60,0	594,000	○	○	○	
IBM	720x400	31,5	70,0	28,320	○	○	○
SD	480i	60Hz	15,7	60,0	27,000	○	○
		50Hz	15,6	50,0	13,500	○	○
	480p	60Hz	31,5	60,0	27,000	○	○
		50Hz	31,3	50,0	27,000	○	○
HD	720p	50Hz	37,5	50,0	27,000	○	○
		60Hz	45,0	60,0	74,250	○	○
	1080i	50Hz	28,1	50,0	74,250	○	○
		60Hz	33,7	60,0	74,250	○	○
	1080p	50Hz	56,3	50,0	148,500	○	○
		60Hz	67,5	60,0	148,500	○	○

* ○ bedeutet unterstützt das Timing.