

PHILIPS

Soundbar

Serie 5000

Bedienungsanleitung

TAB5109

Registrieren Sie Ihr Produkt und profitieren Sie vom Support
unter www.philips.com/support

Inhalt

1	Wichtige Sicherheitshinweise	3	5	Technische Daten	19
	Sicherheit	3			
	Pflege Ihres Produkts	5	6	Fehlerbehebung	20
	Umweltschutz	5			
	Konformitätserklärung	5	7	Marken	22
	Hilfe und Support	5			
2	Ihre Soundbar	6			
	Lieferumfang	6			
	Soundbar	6			
	Anschlüsse	7			
	Fernbedienung	8			
	Vorbereiten der Fernbedienung	9			
	Aufstellung	10			
	Wandhalterung	10			
3	Verbinden	11			
	Verbinden mit HDMI ARC	11			
	Verbinden mit optischen Anschluss	12			
	Verbinden mit Audioeingang	12			
	Anschluss an die Stromversorgung	13			
4	Verwenden der Soundbar	13			
	App-Download	13			
	Ein- und Ausschalten	14			
	Modusauswahl	14			
	Einstellen der Lautstärke	14			
	Einstellen des Bass-/Höhenpegels	15			
	Equalizer (EQ)-Effekt auswählen	15			
	Ein/Aus-Anzeige der LED-Anzeige	15			
	DTS Virtual X	16			
	Autom. Lautstärkeanpassung	16			
	Wiedergabe von Bluetooth-Geräten	16			
	Wiedergabe von einem externen Gerät	17			
	Audiowiedergabe über USB	18			
	Werkseinstellungen wiederherstellen	18			



1 Wichtige Sicherheitshinweise

Lesen Sie alle Anweisungen sorgfältig durch, bevor Sie das Produkt verwenden. Für Schäden, die durch Nichtbeachtung der Anweisungen verursacht wurden, haben Sie keinen Garantieanspruch.

Sicherheit

Machen Sie sich mit diesen Sicherheitssymbolen vertraut

Die Kennzeichnungsinformationen befinden sich unten oder auf der Rückseite des Produkts.

	ACHTUNG GEFAHR DURCH STROMSCHLAG NICHT ÖFFNEN	
ACHTUNG: UM DAS RISIKO EINES STROMSCHLAGS ZU VERRINGERN, DÜRFEN SIE DIE ABDECKUNG (ODER RÜCKSEITE) NICHT ÖFFNEN. KEINE VOM BENUTZER ZU WARTENDEN TEILE IM INNEREN. WARTUNG DURCH QUALIFIZIERTES WARTUNGSPERSONAL DURCHFÜHREN LASSEN.		



Dies ist ein Gerät der KLASSE II mit doppelter Isolierung und ohne Schutzerdung.



Wechselspannung



Das Symbol weist auf Gleichspannung hin.



Befolgen Sie die Anweisungen in der Bedienungsanleitung.



WARNUNG!

Warnung: Gefahr durch Stromschlag!



Das Ausrufezeichen soll den Benutzer auf das Vorhandensein wichtiger Bedienungsanweisungen hinweisen.

Gefahr von Stromschlägen oder Feuer!

- Bevor Sie Verbindungen herstellen oder verändern, vergewissern Sie sich, dass alle Geräte vom Stromnetz getrennt sind.
- Setzen Sie das Produkt und Zubehör niemals Regen oder Wasser aus. Platzieren Sie niemals Behälter mit Flüssigkeiten, wie z. B. Vasen, in der Nähe des Produkts. Wenn das Produkt außen oder innen mit Flüssigkeit in Kontakt kommt, trennen Sie es sofort vom Stromnetz. Kontaktieren Sie den Kundendienst, um das Produkt vor der erneuten Nutzung überprüfen zu lassen.
- Bringen Sie das Produkt und Zubehör niemals in die Nähe von offenem Feuer oder anderen Wärmequellen wie auch direktem Sonnenlicht.
- Führen Sie keine Gegenstände in die Lüftungsschlitze oder andere Öffnungen des Produkts ein.
- Wenn der Netzstecker oder eine Mehrfachsteckdose als Trennvorrichtung verwendet wird, muss die Trennvorrichtung frei zugänglich bleiben.
- Batterien oder Akkus dürfen keinen hohen Temperaturen wie direktem Sonnenlicht, Feuer usw. ausgesetzt werden.
- Trennen Sie das Produkt vor einem Gewitter von der Stromversorgung.
- Wenn Sie das Netzkabel abziehen, ziehen Sie immer am Stecker, niemals am Kabel.
- Setzen Sie das Produkt in tropischen und/oder gemäßigten Klimazonen ein.

Gefahr von Kurzschlüssen oder Feuer!

- Informationen zur Identifizierung und zu den Leistungsdaten finden Sie auf dem Typenschild auf der Rückseite oder Unterseite des Produkts.

- Bevor Sie das Produkt mit dem Stromnetz verbinden, sollten Sie sicherstellen, dass die Stromspannung dem auf der Rückseite des Produkts angegebenen Wert entspricht. Schließen Sie das Produkt nicht an die Steckdose an, wenn die Spannung einen anderen Wert aufweist.

Verletzungsgefahr und Beschädigungsgefahr für dieses Produkt!

- Bei einer Wandmontage muss dieses Produkt gemäß der Installationsanleitung fest an der Wand angebracht werden. Verwenden Sie nur die mitgelieferte Wandhalterung (falls verfügbar). Eine unsachgemäße Wandmontage kann zu Unfällen, Verletzungen oder Schäden führen. Wenden Sie sich bei Fragen an den Kundendienst in Ihrem Land.
- Stellen Sie das Produkt oder andere Gegenstände nie auf Stromkabel oder andere elektrische Geräte.
- Wenn das Produkt bei Temperaturen unter 5 °C transportiert wurde, nehmen Sie es aus der Verpackung, und warten Sie, bis die Temperatur des Produkts der des Zimmers entspricht, bevor Sie es anschließen.
- Teile dieses Produkts können aus Glas bestehen. Seien Sie vorsichtig, um Verletzungen und Beschädigungen zu vermeiden.

Gefahr von Überhitzungen!

- Platzieren Sie das Produkt niemals in einem geschlossenen Bereich. Das Produkt benötigt einen Lüftungsabstand von mindestens 10 cm um das Gerät herum. Achten Sie darauf, dass keine Vorhänge oder andere Gegenstände die Lüftungsschlitze des Geräts verdecken.

VORSICHT bei der Verwendung der Batterie

- **ACHTUNG:** Es besteht die Gefahr einer Explosion, wenn Batterien falsch eingesetzt werden. Setzen Sie nur Batterien des gleichen oder eines gleichwertigen Typs ein.
- Nehmen Sie die Batterien heraus, wenn sie leer sind, oder wenn die Fernbedienung längere Zeit nicht verwendet wird.
- Batterien enthalten chemische Substanzen und müssen gemäß den geltenden gesetzlichen Bestimmungen recycelt oder entsorgt werden.
- Legen Sie alle Batterien richtig ein, + und - wie auf dem Gerät markiert.
- Vermischen Sie keine alten mit neuen Batterien.
- Vermischen Sie keine Alkali-, Standard- (Carbon-Zink) oder wiederaufladbaren Batterien (Ni-CD, Ni-MH usw.).
- Die Batterie (Batterien oder Akkupack) darf keiner übermäßigen Hitze durch Sonneneinstrahlung, Feuer oder Ähnlichem ausgesetzt werden.
- Werfen Sie keine Batterien ins Feuer oder in einen heißen Ofen und zerkleinern oder zerschneiden Sie sie nicht mechanisch.
- Vermeiden Sie es, dass die Batterie extrem niedrigem Luftdruck ausgesetzt wird.



Hinweis

- Das Typenschild befindet sich auf der Unterseite oder Rückseite des Geräts.

Pflege Ihres Produkts

Verwenden Sie zum Reinigen des Produkts nur Mikrofasertücher.

Umweltschutz

Entsorgung von Altprodukten und Batterien



Ihr Gerät wurde unter Verwendung hochwertiger Materialien und Komponenten entwickelt und hergestellt, die recycelt und wiederverwendet werden können.



Dieses Symbol auf einem Produkt bedeutet, dass für dieses Produkt die Europäische Richtlinie 2012/19/EU gilt.



Dieses Symbol bedeutet, dass das Produkt Batterien enthält, für die die Europäische Richtlinie 2013/56/EU gilt und die nicht mit dem normalen Hausmüll entsorgt werden dürfen.

Informieren Sie sich über die örtlichen Bestimmungen zur getrennten Sammlung elektrischer und elektronischer Produkte und Batterien. Befolgen Sie die örtlichen Vorschriften und entsorgen Sie das Produkt und die Batterien niemals mit dem normalen Hausmüll. Die korrekte Entsorgung von Altprodukten und Batterien hilft dabei, negative Folgen für die Umwelt und die menschliche Gesundheit zu vermeiden.

Entnehmen der Einwegbatterien

Für die Entnahme der Einwegbatterien lesen Sie den Abschnitt über die Installation der Batterien.

Konformitätserklärung

Dieses Produkt erfüllt die Anforderungen der Europäischen Gemeinschaft an die Funkentstörung.

Hiermit erklärt TP Vision Europe B.V., dass das Produkt den wesentlichen Anforderungen und anderen relevanten Bestimmungen der RED-Richtlinie 2014/53/EU und der UK Radio Equipment Regulations SI 2017 No 1206 entspricht. Die Konformitätserklärung finden Sie unter www.philips.com/support.

Hilfe und Support

Umfassenden Online-Support erhalten Sie unter www.philips.com/support. Dort können Sie:

- die Bedienungsanleitung und die Kurzanleitung herunterladen
- Videoanleitungen (nur für ausgewählte Modelle verfügbar) ansehen
- nach Antworten auf häufig gestellte Fragen (FAQs) suchen
- uns eine E-Mail mit einer Frage senden
- Kontakt mit einem unserer Support-Mitarbeiter aufnehmen

Folgen Sie den Anweisungen auf der Website, um Ihre Sprache auszuwählen, und geben Sie dann Ihre Produktmodellnummer ein.

Alternativ können Sie sich auch an den Kundendienst in Ihrem Land wenden. Notieren Sie sich die Modell- und Seriennummer Ihres Produkts, bevor Sie Kontakt aufnehmen. Sie finden diese Informationen auf der Rückseite oder Unterseite Ihres Produkts.

2 Ihre Soundbar

Herzlichen Glückwunsch zu Ihrem Kauf und willkommen bei Philips! Um den von Philips angebotenen Support in vollem Umfang nutzen zu können, registrieren Sie Ihre Soundbar unter www.philips.com/support.

Lieferumfang

Überprüfen und identifizieren Sie die Teile in der Verpackung:

- Soundbar 1 x
- Fernbedienung 1 x
(2 AAA-Batterien)
- Netzkabel* 1 x
- Wandmontagesatz 1 x
- Kurzanleitung/Garantiekarte/ Sicherheitsdatenblatt 1 x

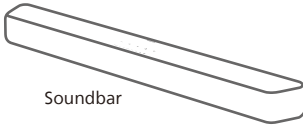

Wandmontagesatz
(2 Halterungen/4 Halterungsschrauben/
4 Gummiabdeckungen)

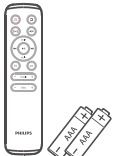

Fernbedienung
(2 AAA-Batterien)



Kurzanleitung
Garantiekarte/
Sicherheitsdatenblatt

TAB5109/10		TAB5109/98	
TAB5109/67	TAB5109/61	TAB5109/96	TAB5109/77

- Die Anzahl und der Steckertyp des Netzkabels variieren je nach Region.
- Die Bilder, Illustrationen und Zeichnungen in dieser Bedienungsanleitung dienen nur als Referenz, das tatsächliche Produkt kann anders aussehen.

Soundbar

Dieser Abschnitt enthält eine Übersicht über die Soundbar.

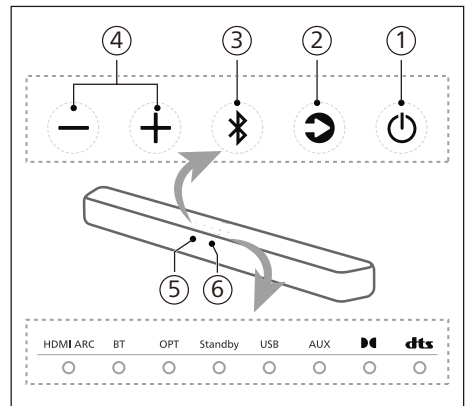

1 (Standby-Ein)

- Damit schalten Sie die Soundbar ein oder auf Standby.
- Halten Sie diese im eingeschalteten Zustand 8 Sekunden lang gedrückt, um Auto-Standby zu aktivieren oder zu deaktivieren (15 Minuten Auto-Standby).

② **Taste [↻] (Quellen)**
Wählen Sie damit eine Eingangsquelle für die Soundbar aus.

③ **Taste [Bluetooth-Symbol] (Bluetooth)**

- Drücken Sie darauf, um den Bluetooth-Modus auszuwählen.
- Halten Sie die Taste 3 Sekunden lang gedrückt, um den Bluetooth-Kopplungsmodus zu aktivieren.
- Halten Sie die Taste 8 Sekunden lang gedrückt, um alle Geräte zu trennen und die BT-Verbindungsliste zu löschen, und rufen Sie dann den Kopplungsmodus auf.

④ **Taste [+/-] (Lautstärke)**
Damit steigern oder verringern Sie die Lautstärke.

⑤ **Sensor der Fernbedienung**

⑥ **LED-Anzeige der Soundbar**

LED-Status	Status	Status
HDMI ARC	Durchgehend weiß	HDMI ARC-Modus
BT	Durchgehend blau	Bluetooth-Modus (klassisch)
	Durchgehend weiß	Bluetooth-Modus (LE Audio)
OPT	Durchgehend weiß	Optischer Modus
Standby	Durchgehend rot	Standby-Modus
USB	Durchgehend weiß	USB-Modus
AUX	Durchgehend weiß	AUX-Modus
DD	Durchgehend weiß	Dolby Audio
dts	Durchgehend weiß	DTS-Audio

Anschlüsse

Dieser Abschnitt enthält eine Übersicht über die Anschlüsse Ihrer Soundbar.

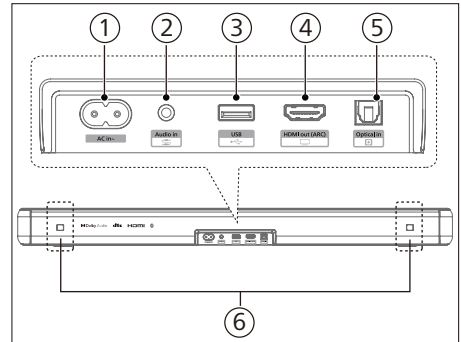

① **AC in-Buchse**
Zum Anschluss an die Stromversorgung.

② **Audio in (Audioeingang)**
Audioeingang, z. B. von einem MP3-Player (3,5-mm-Buchse).

③ **USB**

- Schließen Sie ein USB-Speichergerät an, um Audiomedien wiederzugeben.
- Aktualisieren Sie die Software für dieses Produkt.

④ **HDMI ARC**
Der Anschluss unterstützt die ARC HDMI-Funktion. Verbinden Sie ihn mit dem HDMI-Eingang (ARC) des Fernsehers.

⑤ **Optical in (Optischer Eingang)**
Schließen Sie das Gerät an einen optischen Audioausgang des Fernsehers oder eines Digitalgeräts an.

⑥ **Aussparung für die Wandhalterung**

Fernbedienung

Dieser Abschnitt enthält eine Übersicht über die Fernbedienung.

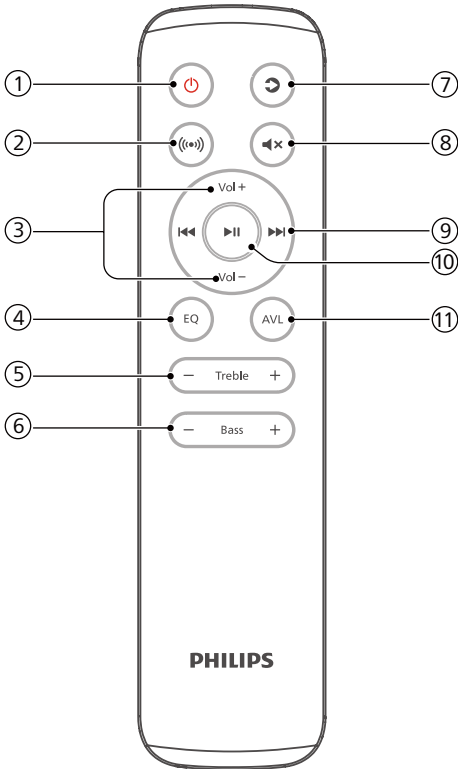

- ① **⏻ (Standby-Ein)**
 - Damit schalten Sie die Soundbar ein oder auf Standby.
 - Halten Sie diese im eingeschalteten Zustand 8 Sekunden lang gedrückt, um Auto-Standby zu aktivieren oder zu deaktivieren (15 Minuten Auto-Standby).
- ② **⦿ (Surround)**
Virtualizer ON/OFF (EIN/AUS).
- ③ **Vol +/Vol - (Lautstärke +/Lautstärke -) (Lautstärke der Soundbar)**
Damit steigern/verringern Sie die Lautstärke der Soundbar.

- ④ **EQ**
 - Wählen Sie Equalizer (EQ)-Effekt aus.
 - Halten Sie die Taste 3 Sekunde lang gedrückt, um die Dialogoptimierung ein-/ auszuschalten.
- ⑤ **Treble +/- (Höhen +/-)**
Zum Einstellen des Höhenpegels.
- ⑥ **Bass +/- (Bässe +/-) (Subwoofer-Lautstärke)**
Zum Anpassen der Lautstärke des Subwoofers.
- ⑦ **⦿ (Quelle)**
Drücken Sie darauf, um eine Eingangsquelle für die Soundbar auszuwählen.
- ⑧ **⏻ (Stumm)**
Zum Stummschalten oder Wiederherstellen der Lautstärke.
- ⑨ **⏮ / ⏭ (Vorheriger/Nächster)**
Zum Springen zum vorherigen oder nächsten Titel im USB-/BT-Modus.
- ⑩ **⏮ || ⏭ (Wiedergabe/Pause)**
Zum Starten, Anhalten oder Fortsetzen der Wiedergabe im USB-/BT-Modus.
- ⑪ **AVL**
Automatische Lautstärkeeinstellung Virtualizer ON/OFF (EIN/AUS) und Nachtmodus.

Vorbereiten der Fernbedienung

- Mit der mitgelieferten Fernbedienung können Sie das Gerät aus der Ferne bedienen.
- Selbst wenn sich die Fernbedienung innerhalb der effektiven Reichweite von 6 m befindet, kann es sein, dass die Fernsteuerung nicht möglich ist, weil sich Hindernisse zwischen dem Gerät und der Fernbedienung befinden.
- Wenn die Fernbedienung in der Nähe anderer Produkte betrieben wird, die Infrarotstrahlen abgeben, oder wenn andere Fernsteuerungsgeräte, die Infrarotstrahlen verwenden, in der Nähe des Geräts genutzt werden, kann es zu Fehlfunktionen kommen. Umgekehrt können die anderen Produkte nicht ordnungsgemäß funktionieren.

Batterie der Fernbedienung austauschen

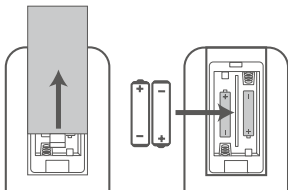

- 1 Drücken und schieben Sie die hintere Abdeckung, um das Batteriefach der Fernbedienung zu öffnen.
- 2 Zwei AAA-Batterien (im Lieferumfang enthalten) einlegen. Vergewissern Sie sich, dass die Pole (+) und (-) der Batterien mit den im Batteriefach angegebenen Polen (+) und (-) übereinstimmen.
- 3 Schließen Sie die Abdeckung des Batteriefachs.

Vorsichtsmaßnahmen für Batterien

- Achten Sie darauf, die Batterien mit den richtigen positiven „⊕“ und negativen „⊖“ Polarität einzulegen.
- Verwenden Sie immer Batterien des gleichen Typs. Verwenden Sie niemals verschiedene Batterietypen zusammen.
- Es können sowohl wiederaufladbare als auch nicht wiederaufladbare Batterien verwendet werden. Beachten Sie die Sicherheitshinweise auf den entsprechenden Etiketten.
- Achten Sie beim Entfernen der Batterieabdeckung und der Batterien auf Ihre Fingernägel.
- Lassen Sie die Fernbedienung nicht fallen.
- Achten Sie darauf, dass nichts auf die Fernbedienung fällt.
- Verschütten Sie kein Wasser oder andere Flüssigkeiten auf die Fernbedienung.
- Legen Sie die Fernbedienung nicht auf eine nasse Unterlage.
- Setzen Sie die Fernbedienung nicht direktem Sonnenlicht oder der Nähe von Wärmequellen aus.
- Entfernen Sie die Batterien aus der Fernbedienung, wenn sie über einen längeren Zeitraum nicht verwendet wird, da es zu Korrosion oder Auslaufen der Batterie kommen kann, was zu Verletzungen und/oder Sachschäden und/oder Feuer führen kann.
- Verwenden Sie ausschließlich die angegebenen Batterien.
- Mischen Sie neue Batterien nicht mit alten.
- Laden Sie niemals eine Batterie auf, wenn nicht sicher ist, dass es sich um einen wiederaufladbaren Typ handelt.

Aufstellung

Platzieren Sie den Subwoofer mindestens 1 Meter von Ihrer Soundbar und 10 Zentimeter von der Wand entfernt.

Die besten Ergebnisse erzielen Sie, wenn Sie Ihren Subwoofer wie unten gezeigt aufstellen.

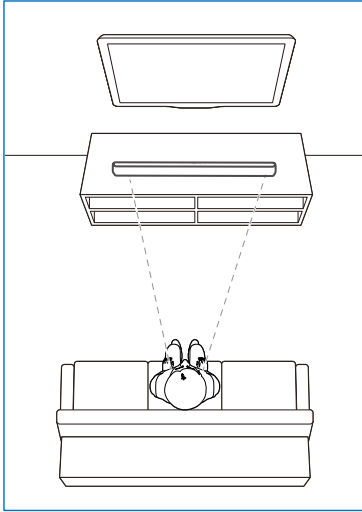

Wandhalterung

Hinweis

- Eine unsachgemäße Wandmontage kann zu Unfällen, Verletzungen oder Schäden führen. Wenden Sie sich bei Fragen an den Kundendienst in Ihrem Land.
- Stellen Sie vor der Wandmontage sicher, dass die Wand das Gewicht Ihrer Soundbar tragen kann.
- Vor der Wandmontage sollten Sie die GummifüÙe an der Unterseite der Soundbar nicht entfernen, da diese sonst nicht wieder befestigt werden können.
- Je nach Art der Wandbefestigung müssen Schrauben mit geeigneter Länge und passendem Durchmesser verwendet werden.
- Überprüfen Sie, ob der USB-Anschluss auf der Rückseite der Soundbar mit einem USB-Gerät verbunden ist. Wenn festgestellt wird, dass das angeschlossene USB-Gerät die Wandhalterung beeinträchtigt, müssen Sie ein anderes USB-Gerät in der passenden Größe verwenden.

Schraubenlänge/-durchmesser Empfohlene Wandmontagehöhe

Es wird empfohlen, den Fernseher vor der Wandmontage der Soundbar anzubringen. Wenn ein Fernseher vorinstalliert ist, montieren Sie die Soundbar in einem Abstand von 50 mm zur Unterseite des Fernsehers an der Wand.

! WARNUNG!

- Um Verletzungen zu vermeiden, muss dieses Gerät gemäß den Installationsanweisungen sicher am Boden/an der Wand befestigt werden.
- Empfohlene Wandmontagehöhe: $\leq 1,5$ Meter.

- 1 Bohren Sie 4 parallele Löcher (Durchmesser je 3 bis 8 mm, je nach Wandtyp) in die Wand.
 - Der Abstand zwischen den Bohrungen beträgt 616 mm
 - Sie können die mitgelieferte Schablone für die Wandmontage verwenden, um sich die Positionierung der Bohrlöcher an der Wand zu erleichtern.
- 2 Befestigen Sie die Wandhalterungen mit Schrauben (im Lieferumfang enthalten) und Schraubendreher (nicht im Lieferumfang enthalten) an der Wand. Achten Sie auf eine feste und sichere Anbringung.
- 3 Heben Sie das Gerät auf die Wandhalterungen und setzen Sie es ein.

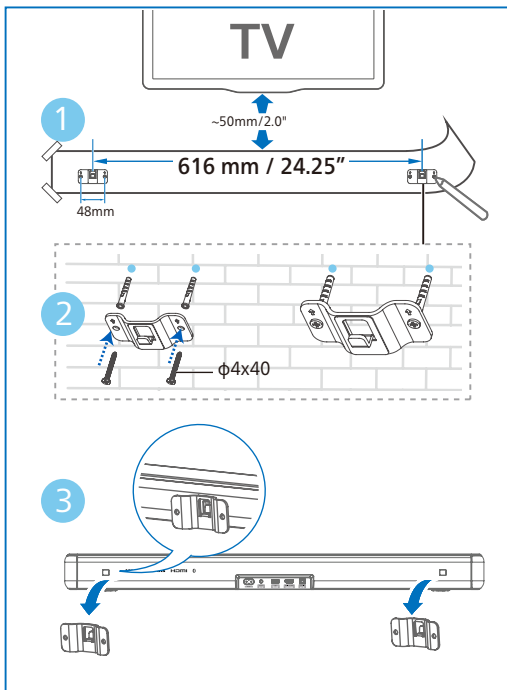

3 Verbinden

In diesem Abschnitt erfahren Sie, wie Sie Ihre Soundbar an einen Fernseher und andere Geräte anschließen und dann einrichten.

Hinweis

- Informationen zur Identifizierung und zu den Leistungsdaten finden Sie auf dem Typenschild auf der Rückseite oder Unterseite des Produkts.
- Bevor Sie Verbindungen herstellen oder verändern, vergewissern Sie sich, dass alle Geräte vom Stromnetz getrennt sind.

Verbinden mit HDMI ARC

HDMI ARC (Audio Return Channel)

Ihre Soundbar unterstützt HDMI mit ARC (Audio Return Channel). Wenn Ihr Fernseher HDMI ARC-kompatibel ist, können Sie den Ton des Fernsehers über Ihre Soundbar mit einem einzigen HDMI-Kabel hören.

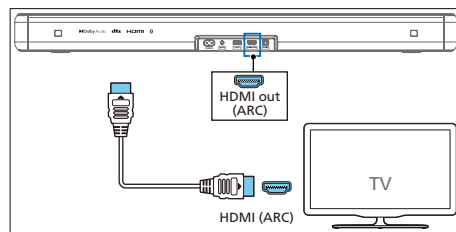

- 1 Stellen Sie auf Ihrem Fernseher die HDMI-CEC-Funktionen ein. Weitere Informationen finden Sie in der Bedienungsanleitung des Fernsehers.
 - Der **HDMI ARC**-Anschluss am Fernseher ist möglicherweise anders beschriftet. Weitere Informationen finden Sie in der Bedienungsanleitung des Fernsehers.

- 2 Verbinden Sie den **HDMI ARC-Anschluss** Ihrer Soundbar über ein High Speed HDMI-Kabel mit dem **HDMI ARC-Anschluss** des Fernsehers.

Hinweis

- Ihr Fernseher muss die HDMI-CEC- und ARC-Funktion unterstützen. HDMI-CEC und ARC müssen eingeschaltet sein.
- Die Einstellungsmethode von HDMI-CEC und ARC kann je nach Fernseher variieren. Weitere Informationen zur ARC-Funktion finden Sie in der Bedienungsanleitung Ihres Fernsehers.
- Achten Sie darauf, HDMI-Kabel zu verwenden, die die ARC-Funktion unterstützen.

Verbinden mit optischen Anschluss

- 1 Verbinden Sie den optischen Eingang (**Optical in (Optischer Eingang)**) der Soundbar über ein optisches Kabel mit dem optischen Ausgang (**Optical out (Optischer Ausgang)**) des Fernsehers oder eines anderen Geräts.

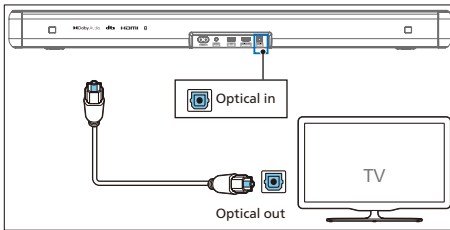

- Der digitale optische Anschluss kann mit **Spdif in (Spdif -Eingang)** oder **Spdif out (Spdif -Ausgang)** gekennzeichnet sein.

Verbinden mit Audioeingang

Verwenden eines 3,5-mm-Audiokabels

- Verwenden Sie ein 3,5-mm-auf-3,5-mm-Audiokabel, um die Kopfhörerbuchse des Fernsehers mit der Audioeingangsbuchse (**Audio in (Audioeingang)**) der Soundbar zu verbinden.

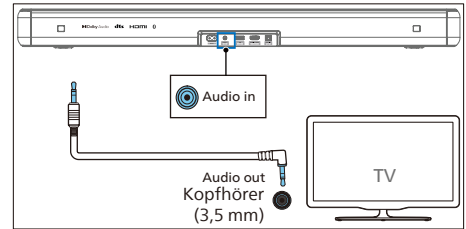

Verwenden eines 3,5-mm-RCA-Audiokabels

- Verwenden Sie ein RCA-zu-3,5-mm-Audiokabel, um die Audioausgangsbuchsen des Fernsehers mit der Audioeingangsbuchse (**Audio in (Audioeingang)**) der Soundbar zu verbinden.

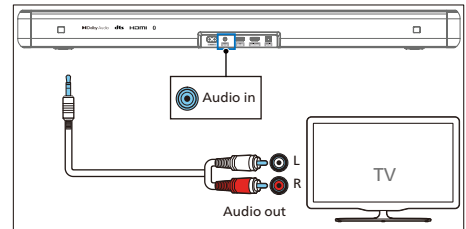

Anschluss an die Stromversorgung

- Stellen Sie vor dem Anschließen des Netzkabels sicher, dass alle anderen Verbindungen hergestellt sind.
 - Gefahr von Produktschäden! Achten Sie darauf, dass die Versorgungsspannung der auf der Rückseite oder Unterseite des Geräts aufgedruckten Spannung entspricht.
- 1 Schließen Sie das Netzkabel an die AC~-Buchse des Subwoofers und dann an eine Netzsteckdose an.

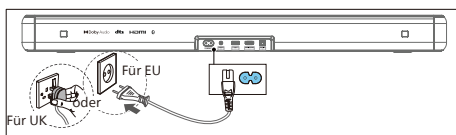

Hinweis

- Die Anzahl und der Steckertyp des Netzkabels variieren je nach Region.

4 Verwenden der Soundbar

In diesem Abschnitt erfahren Sie, wie Sie mithilfe der Soundbar Audioinhalte von angeschlossenen Geräten wiedergeben können.

Bevor Sie beginnen

- Stellen Sie die in der Kurzanleitung und in der Bedienungsanleitung beschriebenen Anschlüsse her.
- Stellen Sie die Soundbar auf die richtige Quelle für andere Geräte ein.

App-Download

Scannen Sie den QR-Code oder suchen Sie im Apple App Store oder bei Google Play nach „**Philips Entertainment**“, um die App herunterzuladen und zu installieren.



Philips Entertainment 

Mithilfe der Philips Entertainment-App können Sie Lautstärke, Klangstil (EQ), Dialogverbesserung, Surround Sound, automatische Lautstärkeregelung, AV-Synchronisation, LED-Licht, Quellenauswahl usw. einstellen.

Ein- und Ausschalten

- Wenn Sie die Soundbar zum ersten Mal an die Netzsteckdose anschließen, befindet sich das Gerät im Standby-Modus.
- Drücken Sie die Taste  auf der Fernbedienung oder auf der Soundbar, um die Soundbar ein- oder auszuschalten (**ON (EIN)/OFF (AUS)**).
- Ziehen Sie den Netzstecker aus der Steckdose, wenn Sie die Soundbar vollständig ausschalten möchten.

Autom. Standby

- Die Soundbar wechselt nach etwa 15 Minuten automatisch in den Standby-Modus, wenn der Fernseher oder die externe Soundbar vom Stromnetz genommen (oder die Wiedergabe über USB oder BT-Funktion unterbrochen) oder ausgeschaltet wird.
- Halten Sie die Taste  8 Sekunden lang gedrückt, wenn das Gerät eingeschaltet ist, um Auto-Standby (15 Minuten Auto-Standby) zu aktivieren oder zu deaktivieren.

Hinweis

- Im HDMI (ARC)-Modus wechselt es nach etwa 15 Minuten in den Netzwerk-Standby-Modus, wenn keine Audio-Wiedergabe erfolgt.
- Im Aux-, USB-, optischen und Bluetooth-Modus wechselt das Gerät automatisch nach etwa 15 Minuten in den Standby-Modus, wenn keine Audiowiedergabe erfolgt.

Modusauswahl

Drücken Sie wiederholt die Taste  (Quelle) auf der Soundbar oder auf der Fernbedienung, um die Modi **HDMI ARC, BT, BT (LE Audio), OPT, USB** und **AUX** auszuwählen.



- ↳ Schalten Sie die Wiedergabequelle um und die vordere Anzeige leuchtet entsprechend auf.

Einstellen der Lautstärke

So stellen Sie die Lautstärke der Soundbar ein

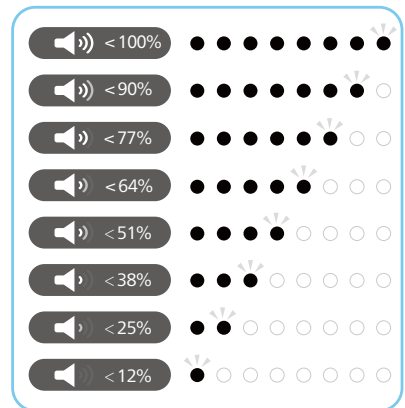
- Drücken Sie auf **Vol+ / Vol-** (Lautstärke), um die Lautstärke zu steigern oder zu verringern.
 - ↳ Wenn Sie die Lautstärke einstellen, steigert/verringert die Anzeige ihre Lichtmenge. Bestimmen Sie anhand der entsprechenden Leuchtanzeige/ des Blinkens (Abb.) die aktuelle Lautstärke.



- Um den Ton stumm zu schalten, drücken Sie auf  (Stumm).
- Um den Ton wiederherzustellen, drücken Sie erneut auf  (Stumm) oder auf **Vol+ / Vol-** (Lautstärke).

Einstellen des Bass-/Höhenpegels

- Drücken Sie die Taste **Bass +/-**, um die hohe Frequenz (Bass) zu ändern.
- Drücken Sie die Taste **Treble +/-**, um die hohe Frequenz (Treble) zu ändern.

Bässe/ Höhen	LED-Status
+5	○ ● ● ● ● ● ◎ ○ ○
+4	○ ● ● ● ● ◎ ○ ○ ○ ○
+3	○ ● ● ● ◎ ○ ○ ○ ○ ○ ○
+2	○ ● ◎ ○ ○ ○ ○ ○ ○ ○ ○
+1	○ ◎ ○ ○ ○ ○ ○ ○ ○ ○ ○ ○
0	● ○ ○ ○ ○ ○ ○ ○ ○ ●
-1	○ ○ ○ ○ ○ ○ ○ ◎ ○ ○
-2	○ ○ ○ ○ ○ ○ ◎ ● ○ ○
-3	○ ○ ○ ○ ○ ◎ ● ● ○ ○
-4	○ ○ ○ ◎ ● ● ● ○ ○ ○
-5	○ ○ ◎ ● ● ● ● ○ ○ ○

Equalizer (EQ)-Effekt auswählen

Wählen Sie vordefinierte Einstellungen des Soundmodus für Ihre Videos oder Ihre Musik.

- 1 Drücken Sie auf der Fernbedienung auf die Taste **EQ**, um die gewünschten voreingestellten Equalizer-Effekte auszuwählen.
- 2 Drücken Sie auf die Taste **EQ**, um zwischen den Modi zu wechseln.
 - ↳ Die LEDs leuchten 3 Sekunden lang auf, um den aktuellen EQ-Modus gemäß der EQ-Modusdefinition anzuzeigen.

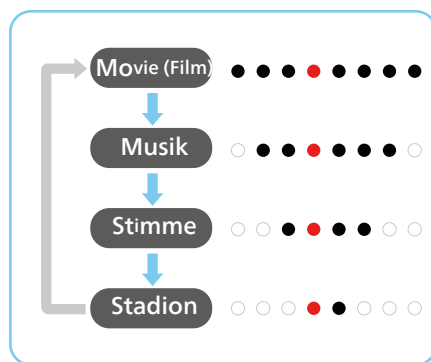

Ein/Aus-Anzeige der LED-Anzeige

Halten Sie die Taste **⏏** (Stumm) auf der Fernbedienung 5 Sekunden lang gedrückt, um die LED-Anzeige zu aktivieren/deaktivieren.

- ↳ **OFF (AUS):** Die Helligkeit der LEDs wird wieder normal, wenn Sie auf eine beliebige Taste drücken. Die LEDs sollten sich nach 10 Sekunden Leerlauf automatisch ausschalten.
- ↳ **ON (EIN):** Die Helligkeit der LEDs erlischt nicht von selbst.

Tipps



- Im Standby-Modus leuchtet die Standby-LED unabhängig von der Einstellung der LED-Anzeige OFF (AUS).

DTS Virtual X

Mit **DTS Virtual X** können Sie einen mehrdimensionalen Klang genießen, unabhängig von der Raumgröße, dem Aufbau oder der Lautsprecherkonfiguration.

Die **DTS Virtual:X**-Technologie verfügt über die DTS-eigene virtuelle Höhe und virtuelle Surround-Verarbeitung, um ein immersives Klangerlebnis aus jeder Art von Eingangsquelle und Lautsprecherkonfiguration zu liefern.

- 1 Drücken Sie die Taste (⦿) auf der Fernsteuerung, um Virtual On zu aktivieren oder zu deaktivieren.



Status	LED-Status
ON	 (← →) (Zwei LEDs in der Mitte, die sich nach rechts/links ausbreiten)
OFF	 (→ ←) (linke/rechte LEDs in der Nähe der Mitte)

- **ON (EIN):** Dieser Modus nutzt DTS Virtual:X mit virtueller Höhe und virtueller Surround-Verarbeitung, um ein dreidimensionales Klangfeld zu erzeugen, wenn die Höhenlautsprecher nicht verwendet werden.
- **OFF (AUS):** Keine Nutzung von "DTS Virtual X".

Autom. Lautstärkeanpassung

Kombinieren Sie die automatische Lautstärke mit dem Nachtmodus.



Drücken Sie die Taste **AVL**, um die automatische Lautstärkeanpassung ein- oder auszuschalten (**ON (EIN)**/**OFF (AUS)**) oder den Nachtmodus zu aktivieren.

Status	LED-Status
OFF	
ON	
NIGHT	

- **OFF (AUS):** Keine Nutzung von "Auto Volume".
- **ON (EIN):** Reagiert in Echtzeit auf unterschiedliche Quellen und Arten von Inhalten, um eine gleichbleibende Lautstärke zu gewährleisten.
- **NIGHT (NACHT):** Behält eine gleichmäßige Lautstärke für alle Quellen und Arten von Inhalten bei und verbessert Stimmen und Dialoge, um sie in einer Umgebung mit leiser Musik besser hören zu können.

Wiedergabe von Bluetooth-Geräten

Verbinden Sie die Soundbar über Bluetooth mit Ihrem Bluetooth-Gerät (z. B. einem iPad, iPhone, iPod touch, Android-Telefon oder Laptop). Dann können Sie die auf dem Gerät gespeicherten Audiodateien über die Lautsprecher der Soundbar anhören.

- 1 Drücken Sie die Taste  an der Soundbar oder auf  (Quelle) auf der Fernbedienung, um den BT-Modus (Bluetooth) auszuwählen.
↳ Die BT-Anzeige blinkt blau.
- 2 Schalten Sie auf dem Bluetooth-Gerät Bluetooth ein, suchen Sie nach **Philips TAB5109** und wählen Sie dies aus, um die Verbindung zu starten (im Benutzerhandbuch des Bluetooth-Geräts können Sie nachlesen, wie Sie Bluetooth aktivieren).

- ↳ Während der Verbindung blinkt die BT-Anzeige blau.
- 3 Warten Sie, bis Sie eine Sprachansage von der Soundbar hören.
 - ↳ Wenn die Verbindung erfolgreich war, leuchtet die BT-Anzeige durchgehend blau.
 - 4 Wählen Sie Audiodateien oder Musik auf Ihrem Bluetooth-Gerät aus und spielen Sie diese ab.
 - Wenn während der Wiedergabe ein Anruf eingeht, wird die Musikwiedergabe unterbrochen. Die Wiedergabe wird fortgesetzt, wenn der Anruf beendet ist.
 - Wenn Ihr Bluetooth-Gerät das AVRCP-Profil unterstützt, können Sie auf der Fernbedienung auf **⏮/▶▶** drücken, um zu einem Titel zu springen, oder auf **▶||** drücken, um die Wiedergabe anzuhalten/fortzusetzen.

Wenn Ihr Mobiltelefon LE Audio unterstützt, können Sie diese neue Funktion erleben und genießen.

- 1 Drücken Sie auf die Taste **⌵** der Soundbar oder auf **↻** (Quelle) auf der Fernbedienung, um den **BT (LE Audio)**-Modus auszuwählen.
 - ↳ Die BT-Anzeige blinkt weiß.
- 2 Öffnen Sie auf dem LE-Audiogerät die Einstellungen und schalten Sie Bluetooth ein (stellen Sie sicher, dass die LE-Audio-Funktion auf Ihrem LE-Audiogerät aktiviert ist), suchen Sie nach **Philips TAB5109-LEA** und wählen Sie dieses aus, um die Verbindung herzustellen.

LED	Status	Name
Blau	BT	Philips TAB5109
Weiß	BT (LE Audio)	Philips TAB5109-LEA

So können Sie Bluetooth beenden:

- Schalten Sie das Gerät auf eine andere Quelle um.
- Deaktivieren Sie die Funktion auf Ihrem Bluetooth-Gerät. Bringen Sie Ihr Bluetooth-Gerät außerhalb der maximalen Reichweite. Das Bluetooth-Gerät wird nach einer Sprachansage vom Gerät getrennt.
- Halten Sie die Taste **⌵** an der Soundbar gedrückt.



Hinweis

- In einem offenen Bereich ohne Hindernisse beträgt die maximale Reichweite zwischen der Soundbar und einem Bluetooth-Gerät ca. 10 Meter.
- Die Kompatibilität mit allen Bluetooth-Geräten ist nicht garantiert.
- Das Musik-Streaming kann durch Hindernisse zwischen dem Gerät und der Soundbar unterbrochen werden, z. B. durch eine Wand, ein Metallgehäuse, das das Gerät abdeckt, oder andere Geräte in der Nähe, die mit derselben Frequenz betrieben werden.

Wiedergabe von einem externen Gerät

Stellen Sie sicher, dass die Soundbar mit dem Fernseher oder dem Audiogerät verbunden ist.

- 1 Drücken Sie wiederholt auf die Taste **↻** (Quelle) auf der Soundbar oder auf der Fernbedienung, um den Modus **HDMI ARC**, **OPT** oder **AUX** auszuwählen.
 - ↳ Die Anzeige an der Soundbar zeigt an, welcher Modus derzeit verwendet wird.
- 2 Nutzen Sie die Wiedergabefunktionen direkt auf Ihrem Audiogerät.

- Drücken Sie die Tasten +/- (Lautstärke), um die gewünschte Lautstärke einzustellen.

Hinweis

- Wenn das Gerät im optischen/HDMI ARC-Modus keinen Ton ausgibt, müssen Sie möglicherweise die PCM- oder Dolby Digital-Signalausgabe auf Ihrem Quellgerät (z. B. Fernseher, DVD- oder Blu-ray-Player) aktivieren.



Audiowiedergabe über USB

Hören Sie Tonaufnahmen von einem USB-Speichergerät, z. B. einem MP3-Player, einem USB-Flash-Speicher usw.

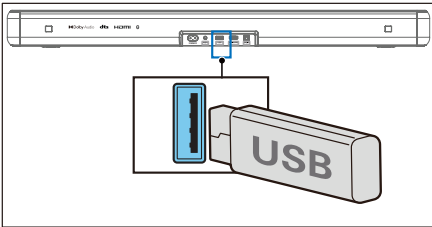
- Schließen Sie das USB-Gerät an.



- Drücken Sie wiederholt auf die Taste  (Quelle) auf der Soundbar oder auf der Fernbedienung, um den USB-Modus auszuwählen.
- Während der Wiedergabe:

Taste	Aktion
	Starten, Anhalten oder Fortsetzen der Wiedergabe
	Zum vorherigen Titel springen
	Zum nächsten Titel springen

Hinweis

- Dieses Produkt ist möglicherweise nicht mit bestimmten Arten von USB-Speichergeräten kompatibel.
- Wenn Sie ein USB-Verlängerungskabel, einen USB-Hub oder einen USB-Multifunktionskartenleser verwenden, wird das USB-Speichergerät möglicherweise nicht erkannt.
- Entfernen Sie das USB-Speichergerät nicht, während Dateien gelesen werden.
- Das System kann USB-Geräte mit bis zu 128 GB Speicherkapazität unterstützen.
- Dieses System kann MP3/WAV/FLAC-Dateien wiedergeben.
- Unterstützter USB-Anschluss: 5 V \approx 500 mA

Werkseinstellungen wiederherstellen

Gerät auf Standardeinstellungen zurücksetzen.

- Schalten Sie die Soundbar ein und halten Sie die Tasten **+** und **-** gleichzeitig 8 Sekunden lang gedrückt.
 - Alle LEDs leuchten 5 Sekunden lang auf, die Standby-LED leuchtet rot.

Element	Standardeinstellungen
EQ	Movie (Film)
Master Volume (Hauptlautstärke)	10
Bass (Bässe)	0
Treble (Höhen)	0
Surround (Raumklang)	OFF (AUS)
Auto Volume (Automatische Lautstärke)	OFF (AUS)
Night (Nacht)	OFF (AUS)
Source (Quelle)	HDMI-ARC
BT pairing info (BT-Kopplungsinfo)	Clear (Löschen)
AV SYNC (AV-Synchronisation)	0
DISPLAY (ANZEIGE)	ON (EIN)
Auto Standby (Auto Power Down) (Autom. Standby (Autom. Ausschalten))	ON (EIN)
Dialogue enhancement (Dialogoptimierung)	OFF (AUS)

5 Technische Daten

Hinweis

- Änderungen der technischen Daten und des Designs ohne vorherige Ankündigung vorbehalten.

Bluetooth

Bluetooth-Profil	A2DP, AVRCP
Bluetooth-Version	V 5.4
Bluetooth-Frequenzbereich/ Sendeleistung (EIRP)	2402–2480 MHz <10 dBm

Verstärkerbereich

Gesamt	RMS 60W @THD <=10% Max. 120 W
--------	----------------------------------

Soundbar

Stromversorgung	100–240 V~, 50/60 Hz
Stromverbrauch	20 W
Energieverbrauch im Standby	Standard-Standby-Modus <0,50 W Vernetzter Standby-Modus <2,0 W
Frequenzgang	60 Hz bis 20 KHz
Lautsprecherimpedanz	8 Ω x 2
USB-Direktversion	2.0 Full-Speed
USB	5 V --- 500 mA
Abmessungen (B x H x T)	766 x 67,3 x 91 mm
Gewicht	1,93 kg
Betriebstemperatur	0 °C bis 45 °C

Fernbedienung

Abstand/Winkel	6 m/30°
Batterietyp	AAA (1,5 V x 2)

Unterstützte Audioformate

HDMI ARC	LPCM 2ch, LPCM 5.1ch, Dolby Digital, Dolby Digital Plus, DTS Digital Surround 5.1
Optisch	LPCM 2ch, LPCM 5.1ch, Dolby Digital, DTS Digital Surround 5.1
Bluetooth	SBC
USB	MP3/WAV/FLAC

6 Fehlerbehebung



Warnung

- Gefahr durch Stromschlag. Entfernen Sie nie das Gehäuse des Produkts.

Um die Garantie aufrechtzuerhalten, versuchen Sie niemals, das Produkt selbst zu reparieren.

Wenn Sie Probleme bei der Verwendung dieses Produkts haben, überprüfen Sie die folgenden Punkte, bevor Sie sich an den Kundendienst wenden. Wenn das Problem weiterhin besteht, wenden Sie sich an den Support unter www.philips.com/support.

Hauptgerät

Die Tasten am Hauptgerät funktionieren nicht.

- Trennen Sie das Gerät für einige Minuten vom Stromnetz und schließen Sie es dann wieder an.

Kein Strom

- Stellen Sie sicher, dass das Netzkabel richtig angeschlossen ist.
- Stellen Sie sicher, dass die Steckdose mit Strom versorgt wird.
- Drücken Sie auf die Taste  auf der Fernbedienung oder der Soundbar, um die Soundbar einzuschalten.

Ton

Kein Ton aus dem Soundbar-Lautsprecher.

- Schließen Sie das Audiokabel der Soundbar an den Fernseher oder andere Geräte an. Sie benötigen jedoch in folgenden Fällen keine separate Audioverbindung:

- Die Soundbar und der Fernseher sind über eine HDMI ARC-Verbindung verbunden oder
- ein Gerät ist an den HDMI-Eingang Ihrer Soundbar angeschlossen.
- Wählen Sie auf der Fernbedienung den richtigen Audioeingang aus.
- Stellen Sie sicher, dass die Soundbar nicht stumm geschaltet ist.
- Wenn Sie einen der digitalen Eingänge verwenden und kein Ton zu hören ist:
 - Stellen Sie den Fernseherausgang auf PCM ein oder
 - stellen Sie eine direkte Verbindung zu Ihren Blu-ray-/anderen Quellen her.
 - Einige Fernsehgeräte lassen kein digitales Audio zu.
- Ihr Fernseher kann auf eine variable Audioausgabe eingestellt sein. Vergewissern Sie sich, dass die Audioausgabe auf "FEST" oder "STANDARD" und nicht auf "VARIABLE" eingestellt ist. Weitere Informationen finden Sie in der Bedienungsanleitung Ihres Fernsehers.
- Wenn Sie Bluetooth nutzen, vergewissern Sie sich, dass die Lautstärke an Ihrem Quellgerät aufgedreht und das Gerät nicht stummgeschaltet ist.

Verzerrter Ton oder Echo.

- Wenn Sie den Ton vom Fernseher über dieses Produkt wiedergeben, stellen Sie sicher, dass der Fernseher stumm geschaltet ist.

Bluetooth

Ein Gerät kann keine Verbindung zur Soundbar herstellen.

- Das Gerät unterstützt nicht die für die Soundbar erforderlichen kompatiblen Profile.

- Sie haben die Bluetooth-Funktion des Geräts nicht aktiviert. Informationen zum Aktivieren der Funktion finden Sie in der Bedienungsanleitung des Geräts.
- Das Gerät ist nicht richtig angeschlossen. Schließen Sie das Gerät richtig an.
- Die Soundbar ist bereits mit einem anderen Bluetooth-Gerät verbunden. Trennen Sie das verbundene Gerät und versuchen Sie es dann erneut.

Die Qualität der Audiowiedergabe von einem verbundenen Bluetooth-Gerät ist schlecht.

- Der Bluetooth-Empfang ist schlecht. Stellen Sie das Gerät näher an die Soundbar oder entfernen Sie Hindernisse zwischen dem Gerät und der Soundbar.

Ich kann den Bluetooth-Namen dieses Geräts auf meinem Bluetooth-Gerät nicht finden.

- Stellen Sie sicher, dass die Bluetooth-Funktion auf Ihrem Bluetooth-Gerät aktiviert ist.
- Koppeln Sie das Gerät erneut mit Ihrem Bluetooth-Gerät.

Die Fernbedienung funktioniert nicht

- Wählen Sie zunächst die richtige Quelle aus, bevor Sie eine der Wiedergabetasten drücken.
- Verringern Sie den Abstand zwischen der Fernbedienung und dem Gerät.
- Setzen Sie die Batterien so ein, dass die Pole (+/-) wie gezeigt ausgerichtet sind.
- Ersetzen Sie die Batterien.
- Richten Sie die Fernbedienung direkt auf den Sensor an der Vorderseite des Geräts.

7 Marken



Die übernommenen Marken HDMI, HDMI High-Definition Multimedia Interface, die HDMI-Handelsaufmachung und die HDMI-Logos sind Marken oder eingetragene Marken von HDMI Licensing Administrator, Inc. in den Vereinigten Staaten und anderen Ländern.



Dolby, Dolby Audio und das Doppel-D-Symbol sind eingetragene Marken von Dolby Laboratories Licensing Corporation.

Hergestellt unter der Lizenz von Dolby Laboratories.



Die Wortmarke und die Logos von Bluetooth® sind eingetragene Marken der Bluetooth SIG, Inc. und die Verwendung dieser Marken durch MMD Hong Kong Holding Limited erfolgt unter Lizenz. Andere Marken und Handelsnamen sind Eigentum ihrer jeweiligen Inhaber.



Informationen zu DTS-Patenten finden Sie unter <http://patents.dts.com>. Hergestellt unter Lizenz von DTS, Inc. oder DTS Licensing Limited. DTS, Digital Surround, Virtual:X und das DTS-Logo sind eingetragene Marken oder Marken von DTS, Inc. in den Vereinigten Staaten und anderen Ländern. © 2021 DTS, Inc. ALLE RECHTE VORBEHALTEN.



Technische Daten können ohne vorherige Ankündigung geändert werden.
Aktuelle Updates und Dokumente finden Sie unter www.philips.com/support.
Philips und das Philips-Emblem sind eingetragene Marken der Koninklijke Philips N.V. und werden unter Lizenz verwendet.

Dieses Produkt wurde von MMD Hong Kong Holding Limited oder einer ihrer Tochtergesellschaften hergestellt und wird unter deren Verantwortung verkauft. Die MMD Hong Kong Holding Limited ist der Garantiegeber in Bezug auf dieses Produkt.

